

Комплексні інженерні рішення Uronor та GF для будівель

Каталог продукції 2026

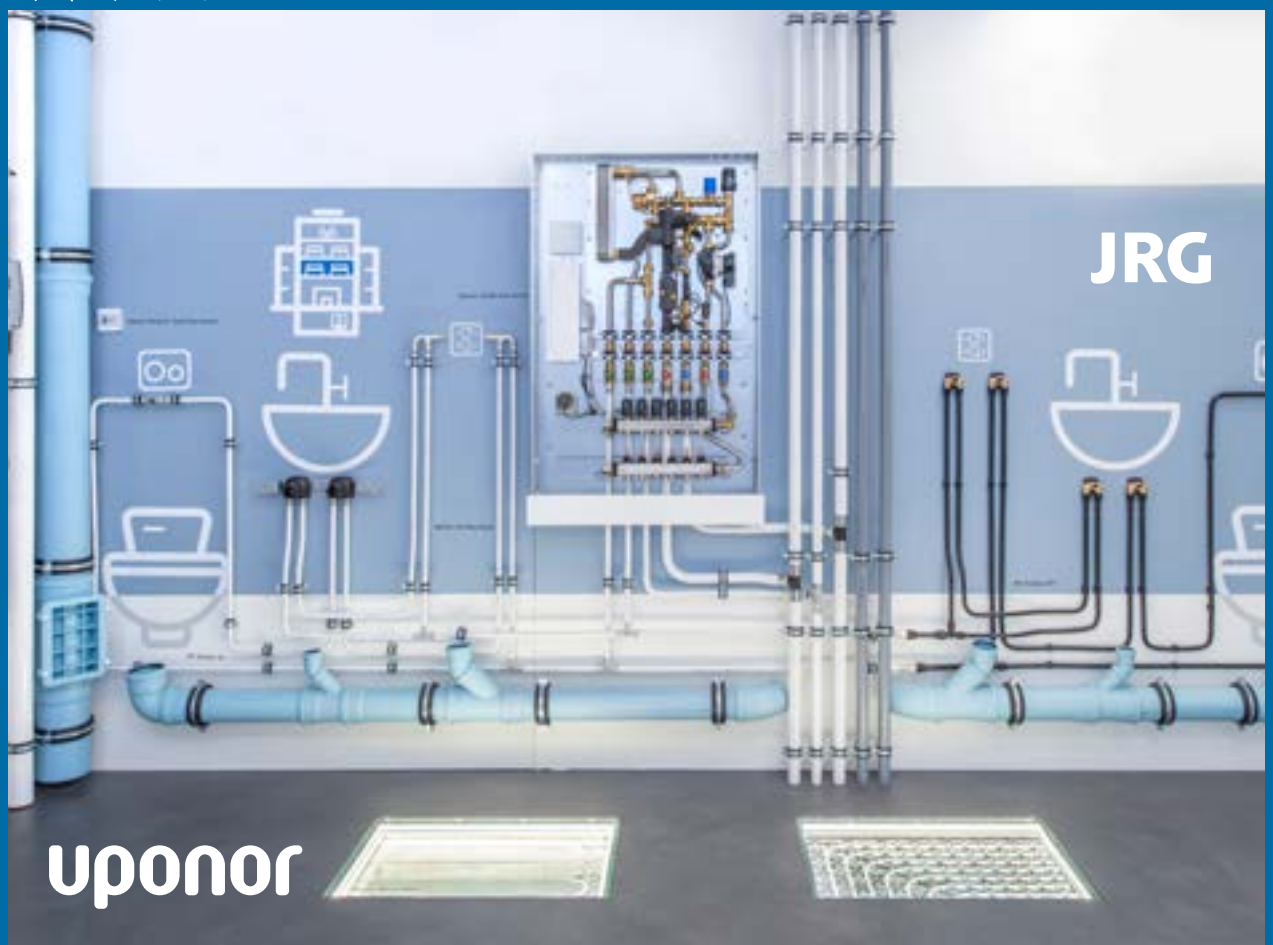

Інженерні рішення для комфорту щодня

Поєднуючи інноваційні технології та експертизу провідних брендів — GF, JRG та Uponor — ми пропонуємо повний спектр високоякісних рішень. Системи, створені на основі швейцарської, фінської та німецької інженерної традиції, охоплюють увесь комплекс потреб сучасних будівель: від систем водопостачання до енергоефективного опалення й охолодження.

Це є основою GF як глобального постачальника сталих, високопродуктивних рішень для житлових, комерційних та промислових будівель.

Excellence in Flow⁺

GF робить крок у майбутнє

Наш новий слоган "Excellence in Flow" відображає те, ким ми є, і за що стоїть GF — прагнення створювати цінність для клієнтів завдяки якості, інноваціям та сталим підходам. Саме такий вклад ми хочемо зробити в майбутнє індустрії у всьому світі.

Зміни не відбуваються випадково — їх створюють професіонали. Від систем водопостачання і мікроелектроніки до приватних будинків та морської індустрії — попит на ефективні та сталі рішення постійно зростає.

З "Excellence in Flow" GF ми визначаємо вектор нашого руху та росту, основою якого є понад два століття інженерних знань та безперервних інновацій. Кожне наше рішення — від найменшого продукту до комплексної системи — створене для того, щоб забезпечувати високу продуктивність, ефективність і максимально високу цінність для клієнтів.

Інновації, що мають мету

GF зосереджується на вирішенні реальних викликів у трьох ключових галузях — Промисловість, Інфраструктура та Будівництво, де ефективні інженерні рішення є критично важливими. Саме тому кожна інновація GF допомагає клієнтам відповідати зростаючим потребам сучасного світу.

З повагою до досвіду — створені для майбутнього

З 1802 року GF будує свою історію інженерних звершень та промислових інновацій. Сьогодні, трансформуючись у глобального лідера, компанія впроваджує новочасні технології, що підтримують критичну інфраструктуру в усьому світі — створюючи стійкі, високопродуктивні рішення майбутнього.

Переваги, що сприяють вашому успіху



Те, що ми називаємо Plus Effect, — це видимий результат нашого прагнення підтримувати наших клієнтів на кожному етапі реалізації проєктів. Це комплексний асортимент продуктів та рішень, готові модульні рішення, сервіси, тренінги, співпраця та багато іншого, що допомагає вирішувати реальні завдання та формувати Excellence in Flow.

Детальніше
на нашому сайті:



Зміст

Металопластикові системи

Труби

Uni Pipe PLUS	10
Metallic Pipe PLUS	12
MLC	13

Фітинги

S-Press PLUS	14
S-Press	31
Smart Aqua	39
Smart Radi	41
RS	44
Uni-X	49
Uni-C	51

Системи полімерних труб

Труби

Aqua Pipe	54
Radi Pipe	56

Фітинги

Q&E	58
Teck	69
Flex	71
Aqua PLUS	73
Flex-X	76
Smart Aqua PLUS	77

Системи водовідведення

Silenta 3A	78
Silenta	87
НурAir	90
Aqua Ambient	91

Рішення для поверхневого опалення/охолодження

Системи поверхневого опалення/охолодження

Minitec	102
Tecto	106
Nubos	108
Klett	110
Tacker	112
Classic	115
Fix	117
Siccus Mini	120
Siccus 16	122
Siccus 20	124
Renovis	126
Thermatop	128
Magna	130
Meltaway	135
Comfort Pipe PLUS	137
Comfort Pipe	138
Smart	139
Fit	140
Multi	141

Зміст

Розподільчі колектори

Vario S	145
Vario M	148
Vario	150

Насосно-змішувальні групи

Fluvia T	157
Fluvia	160
Fluvia Move	161
Fluvia Move PLUS	164

Керування мікрокліматом приміщень

Base 230B	165
Smatrix Base	169
Smatrix Wave	178
Smatrix Base PRO	185
Smatrix Move	189

Зовнішні мережі

Ecoflex VIP Thermo	191
Ecoflex Thermo	193
Ecoflex VIP Aqua	196
Ecoflex Aqua	197
Ecoflex Varia	198
Ecoflex Quattro	200
Ecoflex Supra	201
Ecoflex Supra PLUS	202
Wipex	205
Ecoflex	213

Теплові та розподільчі станції

Combi Port E-Pro	220
Combi Port M-XS	224
Combi Port M-Hybrid	226

Інструменти

Різання та підготовка	228
Пресування	232
Розширення	236
Фіксація	242
Розмотування	243

Комплексний асортимент

Системи водопостачання



Системи розподілу
12–32 мм



Системи розподілу
стояків 32–315 мм



Акcesуари
та інструменти



Сервіси



Ми пропонуємо один із найширших асортиментів рішень для горизонтальних та вертикальних систем розподілу гарячої й холодної води. Наші всесвітньо відомі комплексні рішення від GF та Uropog для систем різної комплексності та складності.

Системи автоматизації водопостачання



Запірна
арматура



Відсічні
клапани



Регульовальні
клапани



Цифрові
клапани



Ми пропонуємо кращі у своєму класі рішення для контролю розподілу гарячої та холодної води від одного постачальника. Наші технології — безпечні, гігієнічні та високоточні — створені зі швейцарською якістю.

Системи поверхневого опалення та охолодження



Поверхнєве опалення
й охолодження



Модульні
станції



Системи
автоматизації



Теплові
мережі



Ми пропонуємо рішення для опалення та охолодження, які забезпечують максимальний комфорт і водночас мінімізують енергоспоживання. Наші системи опалення та охолодження підходять для всіх типів будівель і створені на основі багаторічної спадщини провідних брендів.

Системи водовідведення



Безшумна
каналізація



Внутрішня
каналізація



Трапи
та зливи



Вакуумні
клапани



Ми пропонуємо повний спектр рішень для безшумних та стандартних систем каналізації — для всіх типів будівель. Наші системи відведення стічних вод і внутрішньої каналізації вирізняються високою якістю, вогнестійкістю та ефективним зниженням шуму.

Універсальні застосування



Фітинги з
ковкого чавуну



PRIMOFIT
HYCON



Компресійні фітинги
PRIMOFIT



Системи
пожежогасіння



Ми пропонуємо перевірені та універсальні фітинги й рішення, які просто монтуються. Наші зрозумілі та зручні у використанні системи розроблені для різних потреб і поєднують у собі надійність і простоту.

Будуйте швидше — працюйте ефективніше

Оптимізовані рішення для швидкого ремонту та модернізації: Siccus 16 і Siccus Mini

Реновація не обов'язково має означати тривалі будівельні роботи, заповнені приміщення чи тижні дискомфорту. Незалежно від того, йдеться про оновлення однієї кімнати чи трансформацію всього будинку, системи Uponor Siccus створені для пришвидшення та оптимізації ремонтних робіт.

Завдяки наднизькій конструкції системи, сухому монтажу, яке може виконувати одна людина, та можливості укладання фінішного покриття одразу після монтажу, системи Uponor Siccus 16 і Uponor Siccus Mini забезпечують максимальну ефективність і комфорт — на всіх етапах реалізації проекту.

Реконструкція без обмежень: Uponor Siccus 16



Швидкий
та легкий
монтаж

Коли обмеження за часом, висотою чи навантаженням на перекриття ускладнюють використання традиційних систем поверхневого опалення, Uponor Siccus 16 стає оптимальним рішенням. Завдяки товщині її конструкції, всього 20 мм, фінішне покриття можна укласти безпосередньо на панелі, усуваючи зайві етапи та скорочуючи витрати часу на монтаж на 40%.

- Товщина конструкції панелей — 20 мм.
- На 40% швидший процес монтажу завдяки відсутності додаткових процесів.
- Швидкий нагрів — вихід на робочий тепловий режим лише 20 хвилин.
- Легка вага системи, що робить її відмінним рішенням для укладання у старих будівлях із дерев'яними перекриттями.

Ультратонка система для швидкої реконструкції: Uponor Siccus Mini



Ультра
швидка
та ультра
тонка

Коли важливий кожен міліметр, Uponor Siccus Mini є найкращим рішенням. Завтовшки лише 15 мм — це приблизно як монета в 10 копійок — система ідеально підходить для реконструкції будівель зі старого фонду та проектів із жорсткими обмеженнями по висоті стель. Система досягає 90% своєї продуктивності менш ніж за годину та забезпечує на 34% більшу тепловіддачу, ніж стандартні сухі системи.

- Товщина панелей лише 15 мм: створена спеціально для реконструкції у будівлях із низькою висотою стель.
- 90% продуктивності менш ніж за 1 годину.
- На 34% більше теплової потужності, ніж у стандартних сухих систем.

Ефективність у великому масштабі

Uponor Ecoflex VIP 2.0 - Тепер доступні у діаметрах 140 та 160 мм



До вашої уваги нове покоління гнучких попередньо ізольованих труб для локальних та центральних систем теплопостачання. Високопродуктивний ізоляційний матеріал (VIP) дозволяє зменшити зовнішній діаметр труб на 50-60% та досягти до 60% менших тепловтрат, порівняно з трубами із ПЕ-ізоляцією з аналогічною продуктивністю.

У міру того, як міста розбудовують теплові мережі, проєктувальникам потрібні рішення з високою ефективністю. Uponor Ecoflex VIP дозволяють створювати компактні низькотемпературні мережі: Uponor Ecoflex VIP Thermo з діаметрами 140 та 160 мм дозволяє створювати системи для великих проєктів — до 1500 кВт при ΔT 20 К (\approx 200 квартир) — водночас залишаючись легкими в транспортуванні та монтажі. Система встановлюється на 20% швидше, ніж жорсткі попередньо ізольовані труби, і до 50% швидше порівняно зі сталевими, завдяки більшим довжинам бухт та меншій кількості з'єднань.

Новий погляд на водопостачання

3 Uponor Combi Port E-Hybrid



Теплові станції Uponor (HIU) забезпечують підготовку води для систем опалення та водопостачання, зменшуючи енергоспоживання та комплексність систем. Це робить їх оптимальним рішенням для сучасних, ефективних будівель.

Uponor Combi Port E-Hybrid — це модульна теплова станція нового покоління, оснащена інтегрованим електричним бустером у контурі опалення. Вона попереджає втрати тиску в системах ГВП, тож додатковий насос не потрібний, та водночас забезпечує вищий комфорт і ефективність всієї системи. Як результат — швидша подача гарячої води та стабільні температури: витрата 15 л/хв (+25% порівняно з попереднім поколінням), зниження втрат тиску до 88% — все це в компактній конструкції, що значно спрощує процес проєктування та монтажу.

Прес-системи для профі

Uponor S-Press Plus та Uni Pipe



Фітинги Uponor S-Press PLUS мають підвищену стійкість до дезінфікації та корозійного розтріскування, завдяки матеріалам, які витримують хімічні компоненти бетону, та посиленій конструкції, розрахованій на високі механічні навантаження. Інтегровані елементи безпеки роблять перевірку з'єднань миттєвою: унікальний прес-індикатор, точна фіксація прес-щелеп U-профілю запобігає неправильному обтиску, чітке кольорове маркування та функція «leak-before-press» дозволяє виявити незавершені з'єднання при низькому тиску.

Монтаж виконується у три кроки — відрізати, вставити, запресувати — без потреби у знятті фаски чи калібруванні. Це дозволяє заощадити до 25% часу порівняно із традиційними системами, забезпечуючи до 60% кращий потік. Вона на 100% сумісна з усіма трубами та прес-інструментами Uponor. Труби Uponor Uni Pipe мають до 40% менший радіус гнуття порівняно зі стандартними металопластиковими системами зі зварним швом, їй нема необхідності коригувати після гнуття — труба на 100% зберігає форму — та до 15% менше фітингів завдяки покращеній гнучкості.

Системи водовідведення

Комфорт тиші, де це потрібно

З безшумними системами каналізації GF Silenta



Ми пропонуємо повний асортимент рішень для систем відведення стічних вод та внутрішньої каналізації для будь-якого типу будівель. У нашому портфелі є продукти, що є вогнестійкими та дозволяють значно знизити рівень шуму: безшумні системи каналізації для ідеального акустичного комфорту, зливи та трапи різних розмірів та вакуумні клапани, що запобігають появі неприємних запахів.

Труби для систем водовідведення Silenta поглинають шуми, є довговічними та надійними, щоб шум від стічних вод не порушував комфорт у будівлях із високою інтенсивністю використання. Конструкція труб та фітингів дозволяє спростити процес монтажу і гарантують високу надійність кожного з'єднання, скорочує час монтажу та мінімізує кількість сервісних викликів. Розроблені для житлових і комерційних об'єктів, GF Silenta мають відмінні характеристики поглинання шуму та вогнестійкості, що робить їх відмінним рішенням для багатоквартирних будинків, готелів, лікарень, офісів та багатьох інших типів будівель.

Uni Pipe PLUS



Труба Uponor Uni Pipe PLUS - унікальна композитна труба для систем опалення, охолодження та водопостачання з безшовним алюмінієвим шаром, що не має аналогів.

Характеристики:

- Класифікація вогнестійкості Е відповідно до стандарту EN 13501-1.

Uponor Uni Pipe PLUS Труба відрізками S

- Відрізками.

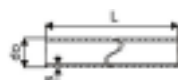

Артикул	Розмір	do	s	Упак.2	Упак.	Од.
		мм	мм			
1059572	16x2,0 5М	16	2,0	125	5	м
1059573	20x2,25 5М	20	2,25	85	5	м
1059574	25x2,5 5М	25	2,5	50	5	м
1059575	32x3,0 5М	32	3	35	5	м

Uponor Uni Pipe PLUS Безшовна труба біла

- В бухті.

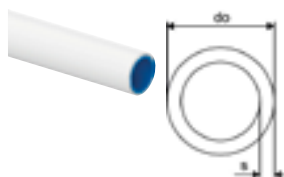

Артикул	Розмір	do	s	Упак.2	Упак.	Од.
		мм	мм			
1059576	16x2,0 100м	16	2,0	2000	100	м
1059577	16x2,0 200м	16	2	2600	200	м
1059578	16x2,0 500м	16	2,0	3500	500	м
1059579	20x2,25 100м	20	2,25	1300	100	м
1059581	25x2,5 50м	25	2,5	700	50	м
1059583	32x3,0 50м	32	3	400	50	м

Uponor Uni Pipe PLUS Кліпса одинарна



Артикул	Розмір	di	l	b	h	Упак.2	Упак.	Од.
		мм	мм	мм	мм			
1135502	16	16	40	18	47	1350	50	шт
1135503	20	20	46	18	59	900	50	шт
1135504	25	25	50	18	68	400	50	шт
1135505	32	32	58	18	79	400	50	шт
1135506	40	40	70	17	100	320	40	шт
1135507	50	50	80	17	116	200	25	шт

Переваги:

- Відсутність шва - запорука високої якості і безпеки.
- Зменшене лінійне розширення, в порівнянні з некомпозитними полімерними трубами.
- Висока гнучкість, до 40% менший радіус вигину.
- 100% захист від дифузії кисню.
- Мала вага.

Застосування:

- Термін служби 50 років при $t_{\text{роб}} = 80 \text{ }^\circ\text{C}$, робочий тиск - 10 бар.

Uni Pipe PLUS

Uponor Uni Pipe PLUS Кліпса подвійна

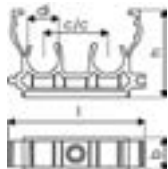

Артикул	Розмір	крок	d1	l	b	h	Упак.2	Упак.	Од.
1135508	16	34	16	72	18	47	720	40	шт
1135509	20	41	20	86	18	59	320	40	шт
1135510	25	47	25	96	18	68	320	40	шт

Metallic Pipe PLUS



Труба Metallic Pipe PLUS – унікальна композитна труба, що складається з внутрішнього шару PE-RT та безшовного алюмінієвого шару ззовні. Це надає трубі вигляд металевої, тому особливо підходить для відкритого монтажу.

Характеристики:

- Багатшарова композитна труба, стійка до дифузії кисню (PE-RT – клейовий шар – безшовний алюміній – захисне покриття).
- Класифікація вогнестійкості E відповідно до стандарту EN 13501-1.

Uponor Metallic Pipe PLUS Труба відрізками S

Труба відрізками для систем опалення та водопостачання виготовлена та протестована відповідно до EN ISO 21003. Термін служби 50 років при температурних режимах: максимальна робоча температура $t_{\text{роб}} = 80$ °С, робочий тиск – 10 бар.



Артикул	Розмір	do	s	Упак.2	Упак.	Од.
		мм	мм			
1088400	16x2,0 3м	16	2	75	3	м
1088401	20x2,25 3м	20	2,25	48	3	м

Переваги:

- Відсутність шва – запорука високої якості і безпеки.
- Стабільність форми.
- Захист від дифузії кисню.
- Захист від УФ випромінювання.
- Мала вага.

Застосування:

- Системи опалення/охолодження та водопостачання.



Багатошарові композитні труби Uronor MLC застосовуються в системах опалення, охолодження та водопостачання.

Переваги:

- Легкість, гнучкість і стабільність форми.
- Укладання на підлозі, стелі або по стіні.
- Швидкий монтаж.
- 100% захист від дифузії кисню, мінімальне лінійне розширення.

Застосування

- Водопостачання: постійна робоча температура становить від 0 до 70 °С за максимального постійного робочого тиску 10 барів. Короткочасна температура несправності становить 95 °С протягом 100 годин упродовж терміну експлуатації.
- Опалення: постійна робоча температура становить до 80°С за максимального постійного робочого тиску 10 барів. Короткочасна температура несправності становить 100°С протягом 100 годин упродовж терміну експлуатації.

Характеристики:

- Багатошарова композитна труба, стійка до дифузії кисню (PE-RT – клейовий шар – поздовжньо зварений алюміній – клейовий шар – PE-RT).
- Класифікація вогнестійкості Е відповідно до стандарту EN 13501-1.
- Поставляється із торцевими гігієнічними заглушками відповідно до EN 806.

Uronor MLC Труба відрізками S

- відрізками.



Артикул	Розмір	do мм	s мм	Упак.2	Упак.	Од.
1013446	40x4,0 5м	40	4	20	5	м
1013449	50x4,5 5м	50	4,5	20	5	м
1013451	63x6,0 5м	63	6	15	5	м
1013453	75x7,5 5м	75	7,5	255	5	м
1013455	90x8,5 5м	90	8,5	255	5	м
1013457	110x10,0 5м	110	10	165	5	м

S-Press PLUS



Переваги:

- **МІЦНИЙ:** витримує найсуворіші й агресивніші умови.
- **НАДІЙНИЙ:** гарантовано щільне з'єднання, максимально збільшений внутрішній прохід.
- **ЗРУЧНИЙ В РОБОТІ:** простий підбір та монтаж.
- **ІННОВАЦІЙНИЙ:** QR код дає миттєвий доступ до необхідних даних.

Запатентована система прес-фітингів є відмінним рішенням для створення довговічного герметичного з'єднання з металопластиковими трубами Uronor в системах опалення, охолодження та водопостачання. Прес-фітинги сумісні з трубами Uronor Uni Pipe PLUS і Uronor MLC.

Застосування

- Термін служби 50 років при $t_{\text{роб}} = 80 \text{ } ^\circ\text{C}$, робочий тиск - 10 бар.

Характеристики:

- Унікальний індикатор запресування.
- Швидкий 3-етапний монтаж (без калібрування).
- Колірне маркування діаметрів.
- Контрольне віконце вставлення труби.
- Точна фіксація прес-щелеп U-профілю.
- Функція контрольного протікання.
- 100% сумісність із наявними компонентами Uronor.
- Збільшений внутрішній прохід корпуса фітинга.

Uronor S-Press PLUS Коліно 90° PPSU

Не потребує фаскування та калібрування.



Артикул	Розмір	l1 мм	l2 мм	z1 мм	z2 мм	Упак.2	Упак.	Од.
1039929	16-16	33	33	13,1	13,1	80	20	шт
1039930	20-20	37	37	15,7	15,7	80	10	шт
1039931	25-25	47,5	47,5	19,2	19,2	80	10	шт
1039932	32-32	51	51	23,2	23,2	20	5	шт

Uronor S-Press PLUS Муфта PPSU

Не потребує фаскування та калібрування.

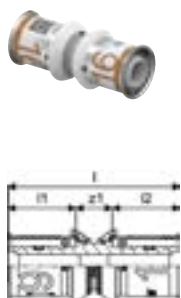

Артикул	Розмір	l1 мм	l2 мм	l мм	z1 мм	Упак.2	Упак.	Од.
1039933	16-16	19,9	19,9	50,5	10,7	80	20	шт
1039934	20-20	21,3	21,3	54	11,4	80	10	шт
1039935	25-25	28,3	28,3	68	11,4	80	10	шт
1039936	32-32	27,8	27,8	69	13,4	80	10	шт

S-Press PLUS

Uronor S-Press PLUS Редукція PPSU

Не потребує фаскування та калібрування.

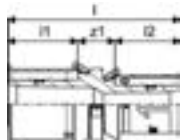

Артикул	Розмір	l1 мм	l2 мм	l мм	z1 мм	Упак.2	Упак.	Од.
1039937	20-16	21,3	19,9	52,5	11,3	80	20	шт
1039938	25-16	28,3	19,9	59,5	11,3	80	10	шт
1039939	25-20	28,3	21,3	61	11,4	80	10	шт
1039940	32-25	27,8	28,3	69	12,9	80	10	шт

Uronor S-Press PLUS Трійник рівнопрохідний PPSU

Не потребує фаскування та калібрування.

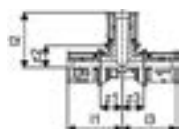

Артикул	Розмір	l1 мм	l2 мм	l3 мм	z1 мм	z2 мм	z3 мм	Упак.2	Упак.	Од.
1039944	16-16-16	33	33	33	13,1	13,1	13,1	80	10	шт
1039945	20-20-20	37	37	37	15,7	15,7	15,7	80	10	шт
1039946	25-25-25	47,5	47,5	47,5	19,2	19,2	19,2	20	5	шт
1039947	32-32-32	51	51	51	23,2	23,2	23,2	20	5	шт

Uronor S-Press PLUS Трійник редукційний PPSU

Не потребує фаскування та калібрування.

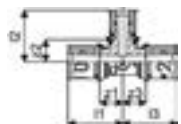

Артикул	Розмір	l1 мм	l2 мм	l3 мм	z1 мм	z2 мм	z3 мм	Упак.2	Упак.	Од.
1039948	16-20-16	35	34,5	35	15,1	13,2	15,1	80	10	шт
1039949	20-16-16	37	35,5	35,5	15,7	15,6	15,6	80	10	шт
1039950	20-16-20	37	35,5	37	15,7	15,6	15,7	80	10	шт
1039951	20-20-16	37	37	35,5	15,7	15,7	15,6	80	10	шт
1039952	20-25-20	40,5	47,5	40,5	19,2	19,2	19,2	80	10	шт
1039953	25-16-16	47,5	39	39	19,2	19,1	19,1	80	10	шт
1039954	25-16-20	47,5	39	40,5	19,2	19,1	19,2	80	10	шт
1039955	25-16-25	47,5	39	47,5	19,2	19,1	19,2	80	10	шт
1039956	25-20-20	47,5	40,5	40,5	19,2	19,2	19,2	80	10	шт
1039957	25-20-25	47,5	40,5	47,5	19,2	19,2	19,2	80	10	шт
1039958	32-16-32	51	42,5	51	23,2	22,6	23,2	20	5	шт
1039959	32-20-32	51	44	51	23,2	22,7	23,2	20	5	шт
1039960	32-25-25	51	51	51	23,2	22,7	22,7	20	5	шт
1039961	32-25-32	51	51	51	23,2	22,7	23,2	20	5	шт

S-Press PLUS

Uronor S-Press PLUS Штуцер із зовнішньою різьбою

- Виготовлено з лудженої латуні DR.
- Не потребує фаскування та калібрування.

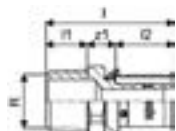

Артикул	Розмір	l1 мм	l2 мм	l мм	R дюйм	z1 мм	Упак.2	Упак.	Од.
1070501	16-R3/8"ЗР	10,7	19,8	40,5	3/8	10	80	20	шт
1070502	16-R1/2"ЗР	14	19,8	43,5	1/2	9,7	80	20	шт
1070503	16-R3/4"ЗР	15,5	19,8	46	3/4	10,7	120	15	шт
1070504	20-R1/2"ЗР	14	21,3	45	1/2	9,7	80	20	шт
1070505	20-R3/4"ЗР	14,5	21,3	47,5	3/4	11,2	80	10	шт
1070506	20-R1"ЗР	14,5	21,3	50,5	1	14,7	80	10	шт
1070507	25-R3/4"ЗР	15	28,3	54,5	3/4	11,2	80	10	шт
1070508	25-R1"ЗР	14,5	28,3	57,5	1	14,5	40	5	шт
1070509	32-R1"ЗР	14,5	28,3	57,5	1	14,7	40	5	шт
1070510	32-R1 1/4"ЗР	18,8	28,4	66,1	1 1/4	18,9	20	5	шт

Uronor S-Press PLUS Штуцер із зовнішньою різьбою

- Виготовлено з лудженої латуні DR.
- Не потребує фаскування та калібрування.

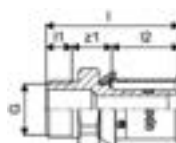

Артикул	Розмір	l1 мм	l2 мм	l мм	R дюйм	z1 мм	Упак.2	Упак.	Од.
1091728	16-G3/8"ЗР	7,5	19,8	39	3/8	11,7	80	20	шт

Uronor S-Press PLUS Штуцер із внутрішньою різьбою

- Виготовлено з лудженої латуні DR.
- Не потребує фаскування та калібрування.

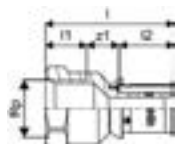

Артикул	In/Out	Розмір	Rp дюйм	l1 мм	l2 мм	l мм	z1 мм	Упак.2	Упак.	Од.
1070515		16-Rp1/2"BP	1/2	15	19,8	46,5	11,7	80	20	шт
1070516		20-Rp1/2"BP	1/2	15	21,3	46,5	10,2	120	15	шт
1070517		20-Rp3/4"BP	3/4	16,3	21,3	51,3	13,7	80	10	шт
1070518		20-Rp1"BP	1	19,1	21,3	52,1	11,7	80	20	шт
1070519		25-Rp3/4"BP	3/4	16,8	28,3	56	10,9	40	5	шт
1070520		25-Rp1"BP	1	19,1	28,3	59,1	11,7	40	5	шт
1161264	06.25	32-R1/2"BP						20	5	шт
1070521		32-Rp1"BP	1	19,6	28,3	58	10,1	40	5	шт
1070522		32-Rp1 1/4"BP	1 1/4	21,4	28,3	62,4	12,7	20	5	шт

S-Press PLUS

Uponor S-Press PLUS Коліно 90° латунне

- Виготовлено з лудженої латуні DR.
- Не потребує фаскування та калібрування.



Артикул	Розмір	l1 мм	l2 мм	z1 мм	z2 мм	Упак.2	Упак.	Од.
1070523	16-16	33,8	33,8	14	14	80	20	шт
1070524	20-20	37,3	37,3	16	16	80	10	шт
1070525	25-25	47	47	19	19	40	5	шт
1070526	32-32	51	51	23	23	20	5	шт

Uponor S-Press PLUS Коліно прес-радіальне

- Виготовлено з лудженої латуні DR.
- Не потребує фаскування та калібрування.
- Збільшена прохідна здатність завдяки збільшеному внутрішньому проходу.



Артикул	Розмір	l1 мм	l2 мм	z1 мм	z2 мм	Упак.2	Упак.	Од.
1070527	16-16	37	37	17	17	80	10	шт
1070528	20-20	40	40	18,7	18,7	80	10	шт
1070529	25-25	50	50	21,7	21,7	40	5	шт
1070530	32-32	56	56	27,7	27,7	20	5	шт

Uponor S-Press PLUS Коліно зовнішня різьба

- Виготовлено з лудженої латуні DR.
- Не потребує фаскування та калібрування.



Артикул	In/Out	Розмір	l1 мм	l2 мм	R дюйм	z1 мм	z2 мм	Упак.2	Упак.	Од.
1070531		16-R3/8"3P	27,3	36,5	3/8	12,5	16,7	80	20	шт
1070532		16-R1/2"3P	30,3	36,5	1/2	15,2	16,7	80	20	шт
1070533		20-R1/2"3P	32,3	40,5	1/2	15,2	19,2	80	10	шт
1070534		20-R3/4"3P	34,3	40,5	3/4	18	19,2	80	10	шт
1070535		25-R3/4"3P	36,3	47,6	3/4	19,8	19,2	40	5	шт
1070536		25-R1"3P	43,3	51,1	1	22	22,7	40	5	шт
1070537		32-R1"3P	43,3	51,1	1	22	22,7	20	5	шт
1161266	06.25	32-R3/4"3P						20	5	шт

S-Press PLUS

Uponor S-Press PLUS Коліно під мідну трубу

- Затискне з'єднання для мідних труб.
- Виготовлено з лудженої латуні DR.
- Не потребує фаскування та калібрування.



Артикул	Розмір	G дюйм	l1 мм	l2 мм	z1 мм	z2 мм	Упак.2	Упак.	Од.
1070538	16-G3/8"ЗР/10CU	3/8	27,3	36,5	15,3	16,7	20	1	шт

Uponor S-Press PLUS Коліно із внутрішньою різьбою

- Виготовлено з лудженої латуні DR.
- Не потребує фаскування та калібрування.



Артикул	Розмір	Rp дюйм	l1 мм	l2 мм	z1 мм	z2 мм	Упак.2	Упак.	Од.
1070539	16-Rp1/2"BP	0,5	33,3	38	18,3	18,2	80	10	шт
1070540	20-Rp1/2"BP	0,5	36,3	40,5	21,3	19,2	80	10	шт
1070541	20-Rp3/4"BP	0,75	35,6	43	19,3	21,7	40	10	шт
1070542	25-Rp3/4"BP	0,75	39,5	50	23,2	21,7	20	5	шт
1070543	25-Rp1"BP	1	44,5	53,8	25,4	25,5	20	5	шт
1070544	32-Rp1"BP	1	49,4	53,8	30,3	25,5	20	5	шт

Uponor S-Press PLUS Коліно 45° латунне

- Виготовлено з лудженої латуні DR.
- Не потребує фаскування та калібрування.



Артикул	Розмір	l1 мм	l2 мм	z1 мм	z2 мм	Упак.2	Упак.	Од.
1070545	25-25	46	46	18	18	20	5	шт
1070546	32-32	49	49	23	23	20	5	шт

S-Press PLUS

Uponor S-Press PLUS Муфта латунна

- Виготовлено з лудженої латуні DR.
- Не потребує фаскування та калібрування.

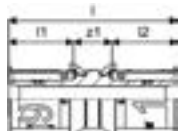

Артикул	Розмір	l1 мм	l2 мм	l мм	z1 мм	Упак.2	Упак.	Од.
1070547	16-16	19,8	19,8	51,2	11,6	80	20	шт
1070548	20-20	21,3	21,3	54,2	11,6	80	10	шт
1070549	25-25	28,3	28,3	68,2	11,6	80	10	шт
1070550	32-32	28,3	28,3	68,2	11,6	40	5	шт

Uponor S-Press PLUS Ремонтна муфта

- Має довгу прес-гільзу.
- Виготовлено з лудженої латуні DR.
- Не потребує фаскування та калібрування.



Артикул	Розмір	l1 мм	l2 мм	l мм	z1 мм	Упак.2	Упак.	Од.
1118706	16-16	20	20	100	60	80	10	шт
1118707	20-20	21	22	103	60	80	10	шт
1118708	25-25	29	28	117	60	40	5	шт
1118709	32-32	28	28	116	60	20	5	шт

Uponor S-Press PLUS Редукція латунна

- Виготовлено з лудженої латуні DR.
- Не потребує фаскування та калібрування.

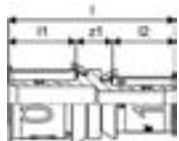

Артикул	Розмір	l1 мм	l2 мм	l мм	z1 мм	Упак.2	Упак.	Од.
1070552	20-16	21,3	19,8	52,7	11,6	80	20	шт
1070553	25-16	28,3	19,8	59,7	11,6	80	10	шт
1070554	25-20	28,3	21,3	61,2	11,6	80	10	шт
1070555	32-20	28,3	21,3	61,2	11,6	80	10	шт
1070556	32-25	28,3	28,3	68,2	11,6	80	10	шт

Uponor S-Press PLUS Трійник рівний латунний

- Виготовлено з лудженої латуні DR.
- Не потребує фаскування та калібрування.

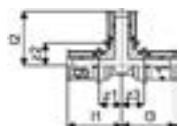

Артикул	Розмір	l1 мм	l2 мм	l3 мм	z1 мм	z2 мм	z3 мм	Упак.2	Упак.	Од.
1070560	16-16-16	33,8	33,8	33,8	14	14	14	80	10	шт
1070561	20-20-20	37,3	37,3	37,3	15,6	15,6	15,6	80	10	шт
1070562	25-25-25	46,9	46,9	46,9	18,5	18,5	18,5	20	5	шт
1070563	32-32-32	51,4	51,4	51,4	23	23	23	20	5	шт

S-Press PLUS

Uponor S-Press PLUS Трійник редукційний латунний

- Виготовлено з луженої латуні DR.
- Не потребує фаскування та калібрування.



Артикул	Розмір	l1 мм	l2 мм	l3 мм	z1 мм	z2 мм	z3 мм	Упак.2	Упак.	Од.
1070566	16-20-16	35,8	37,3	35,8	16	16	16	80	10	шт
1070567	20-16-16	35,3	35,8	33,8	14	16	14	40	10	шт
1070568	20-16-20	35,3	35,8	35,3	14	16	14	80	20	шт
1070569	20-20-16	37,3	37,3	35,8	16	16	16	80	20	шт
1070570	20-25-16	39,8	46,8	38,3	18,5	18,5	18,5	40	10	шт
1070571	20-25-20	39,8	46,8	39,8	18,5	18,5	18,5	40	10	шт
1070572	25-16-16	44,3	38,3	36,3	16	18,5	16,5	40	5	шт
1070573	25-16-20	44,3	38,3	37,8	16	18,5	16,5	40	5	шт
1070574	25-16-25	42,3	38,3	42,3	14	18,5	14	20	5	шт
1070575	25-20-16	44,3	39,8	36,3	16	18,5	16,5	40	5	шт
1070576	25-20-20	44,3	39,8	37,8	16	18,5	16,5	40	5	шт
1070577	25-20-25	44,3	39,8	44,3	16	18,5	16	20	5	шт
1070578	25-25-16	46,8	46,8	38,3	18,5	18,5	18,5	20	5	шт
1070579	25-32-25	50,3	47,8	50,3	22	19,5	22	20	5	шт
1070580	32-16-32	43,4	41,8	50,3	15	22	15	20	5	шт
1070581	32-20-32	45,4	43,3	45,4	17	22	17	20	5	шт
1070582	32-25-25	47,8	50,3	47,8	19,5	22	19,5	20	5	шт
1070583	32-25-32	47,9	50,4	47,9	19,5	22	19,5	20	5	шт

Uponor S-Press PLUS Трійник із зовнішньою різьбою

- Виготовлено з луженої латуні DR.
- Не потребує фаскування та калібрування.



Артикул	Розмір	l1 мм	l2 мм	l3 мм	R дюйм	z1 мм	z2 мм	z3 мм	Упак.2	Упак.	Од.
1070592	16-Rp1/2"ЗР-16	37,5	30,3	37,5	1/2	17,7	14,5	17,7	40	10	шт
1070593	25-Rp3/4"ЗР-25	47,5	36,3	47,5	3/4	19,2	21,2	19,2	20	5	шт
1070594	32-Rp3/4"ЗР-32	47,5	40,3	47,5	3/4	19,2	25,2	19,2	20	5	шт

Uponor S-Press PLUS Трійник, внутрішня різьба

- Виготовлено з луженої латуні DR.
- Не потребує фаскування та калібрування.



Артикул	Розмір	Rp дюйм	l1 мм	l2 мм	l3 мм	z1 мм	z2 мм	z3 мм	Упак.2	Упак.	Од.
1070595	16-Rp1/2"BP-16	1/2	38	33	38	18,2	18	18,2	40	10	шт
1070596	20-Rp1/2"BP-20	1/2	40	35,3	40	18,7	20,3	18,7	60	15	шт
1070597	20-Rp3/4"BP-20	3/4	43	36,5	43	21,7	20,3	21,7	40	10	шт
1070598	25-Rp1/2"BP-25	1/2	47,5	37,3	47,5	19,2	22,3	19,2	20	5	шт
1070599	25-Rp3/4"BP-25	3/4	50	39,6	50	21,7	23,3	21,7	20	5	шт
1070600	32-Rp1/2"BP-32	1/2	46,5	40,3	46,5	18,2	25,3	18,2	20	5	шт
1070601	32-Rp3/4"BP-32	3/4	51	43,6	51	22,7	27,3	22,7	20	5	шт

S-Press PLUS

Uponor S-Press PLUS Прес-з'єднання з накидною гайкою

- Роз'ємне різьбове з'єднання для підключення приладів, фільтрів та клапанів.
- Виготовлено з лудженої латуні DR.
- Не потребує фаскування та калібрування.
- В комплекті з торцевою прокладкою.

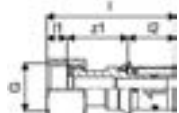

Артикул	In/Out	Розмір	G дюйм	l1 мм	l2 мм	l мм	z1 мм	Упак.2	Упак.	Од.
1070708		16-G3/8"НГ	0,375	8,4	19,8	55,4	27,2	25	1	шт
1070602		16-G1/2"НГ	0,5	8,4	19,8	53,4	25,2	30	1	шт
1070603		16-G3/4"НГ	0,75	7,5	19,8	44	16,7	20	1	шт
1070604		20-G1/2"НГ	0,5	8,4	21,3	59,4	29,7	20	1	шт
1070605		20-G3/4"НГ	0,75	7,5	21,3	45,5	16,7	20	1	шт
1070606		25-G3/4"НГ	0,75	7,9	28,3	63,9	27,7	15	1	шт
1070607		25-G1"НГ	1	9	28,3	57	19,7	15	1	шт
1070608		25-G1 1/4 "НГ	1 1/4	10,4	28,3	60,4	21,7	10	1	шт
1070609		32-G1"НГ	1	8	28,3	65,4	29,2	10	1	шт
1070610		32-G1 1/4"НГ	1 1/4	8,5	28,3	58,5	21,7	10	1	шт
1161265	06.25	32-G1 1/2"НГ						5	1	шт

Uponor S-Press PLUS Прес-з'єднання з накидною гайкою

- Виготовлено з лудженої латуні DR.
- Не потребує фаскування та калібрування.

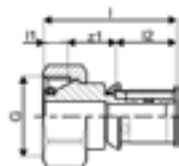

Артикул	Розмір	G1 дюйм	l1 мм	l2 мм	l мм	z1 мм	Упак.2	Упак.	Од.
1141867	16-G3/4"BP Euro	3/4	7,6	19,8	43,6	16,2	80	10	шт

Uponor S-Press PLUS Коліно з накидною гайкою

- Роз'ємне різьбове з'єднання для підключення приладів, фільтрів та клапанів.
- Виготовлено з лудженої латуні DR.
- Не потребує фаскування та калібрування.



Артикул	In/Out	Розмір	G дюйм	l1 мм	l2 мм	z1 мм	z2 мм	Упак.2	Упак.	Од.
1070611		16-G3/8"НГ	3/8"	41,2	36,5	33	16,7	20	1	шт
1070612		16-G1/2"НГ	1/2"	40,9	36,5	33	16,7	20	1	шт
1105818		16-G3/4"НГ	3/4"	45	39	37	19	10	1	шт
1070613		20-G1/2"НГ	1/2"	46,4	40,5	38,5	19,2	20	1	шт
1105819		20-G3/4"НГ	3/4"	45	41	37	19	10	1	шт
1070614		25-G3/4"НГ	3/4"	46,9	47,5	39	19,2	10	1	шт
1161267	06.25	32-G1"НГ						5	1	шт

S-Press PLUS

Uponor S-Press PLUS Водорозетка М

- Для настінного монтажу окремо або в поєднанні з монтажними кутами та планками Uponor Smart Aqua.



Артикул	Розмір	Rp дюйм	l1 мм	l2 мм	l3 мм	k мм	z1 мм	z3 мм	Упак.2	Упак.	Од.
1070638	16-Rp3/8"BP	3/8	40,5	17	22	40	20,7	10,5	40	10	шт
1070639	16-Rp1/2"BP	1/2	40,5	17	22	40	20,7	7	40	10	шт
1070640	20-Rp1/2"BP	1/2	42	17	23	40	20,7	8	40	10	шт
1070641	20-Rp3/4"BP	3/4	45	17	23	40	23,7	6,5	20	5	шт
1070642	25-Rp3/4"BP	3/4	54	27,1	24,5	40	25,7	8,2	20	5	шт

Uponor S-Press PLUS Водорозетка довга L

- Для настінного монтажу окремо або в поєднанні з монтажними кутами та планками Uponor Smart Aqua.



Артикул	Розмір	Rp дюйм	l1 мм	l2 мм	l3 мм	k мм	z1 мм	z3 мм	Упак.2	Упак.	Од.
1070644	16-Rp1/2"BP	0,5	40,5	17	29	40	20,7	14	40	10	шт
1070645	20-Rp1/2"BP	0,5	46	20	30	40	24,7	15	40	10	шт

Uponor S-Press PLUS Водорозетка XL

- Для настінного монтажу окремо або в поєднанні з монтажними кутами та планками Uponor Smart Aqua.



Артикул	Розмір	Rp дюйм	l1 мм	l2 мм	l3 мм	k мм	z1 мм	z3 мм	Упак.2	Упак.	Од.
1070646	16-Rp1/2"BP	0,5	44,5	20	42	40	24,7	15	40	10	шт
1070647	20-Rp1/2"BP	0,5	46	21	42	40	24,7	15	40	10	шт

S-Press PLUS

Uponor S-Press PLUS Короб від протічок

- Набір підходить для двох колін Uponor S-Press PLUS 16-Rp1/2"BP або 20-Rp1/2"BP.
- Штифти та гвинти М6 x 16 у комплекті.
- Виготовлено з ЕРР (спіненого поліпропілену).
- Захист від шуму відповідно до стандарту VDI 4100.
- Функція дренажу відповідає стандарту DIN 18534.



Артикул	Розмір	l1 мм	l2 мм	z1 мм	Упак.2	Упак.	Од.
1121193	16-20	20	73,5	3	192	1	компл.

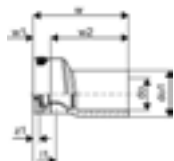

Uponor S-Press PLUS Водорозетка декоративна

- Для настінних водорозеток, включає кран та короб.



Артикул	Розмір	BP2 дюйм	l1 мм	l2 мм	l мм	R2 дюйм	z1 мм	z2 мм	Упак.2	Упак.	Од.
1070643	16-Rp3/4"BP	1/2"	30,7	46,5	47	3/4"	21,7	26,7	12	1	шт

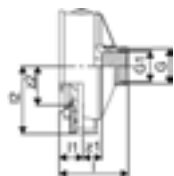

Uponor S-Press PLUS Водорозетка Gemini

- Виготовлено з луженої латуні DR.

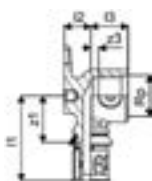

Артикул	Розмір	G дюйм	Rp дюйм	l1 мм	l2 мм	b мм	k мм	z1 мм	z2 мм	Упак.2	Упак.	Од.
1070665	16-Rp1/2"BP	3/4	0,5	48,5	57	45	50	19	37,2	4800	75	шт

Uponor S-Press PLUS Водорозетка U-подібна

- Для настінного монтажу окремо або в поєднанні з монтажними кутами та планками Uponor Smart Aqua.

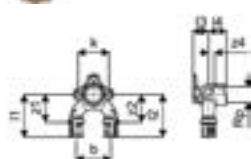

Артикул	Розмір	Rp дюйм	l1 мм	l2 мм	l3 мм	b мм	k мм	z1 мм	z2 мм	z4 мм	Упак.2	Упак.	Од.
1070629	16-Rp1/2"BP-16	1/2	55,5	55,5	20	45	40	35,7	35,7	8	20	5	шт
1070630	20-Rp1/2"BP-20	1/2	57	57	20	45	40	35,7	35,7	8	960	5	шт
1070631	20-Rp1/2"BP-16	1/2	57	55,5	20	45	40	35,7	35,7	8	960	5	шт
1070632	16-Rp1/2"BP-20	1/2	55,5	57	20	45	40	35,7	35,7	8	960	5	шт
1070633	25-Rp1/2"BP-25	1/2	64	64	27	60	40	35,7	35,7	9	576	3	шт
1070634	25-Rp1/2"BP-20	1/2	64	57	27	60	40	35,7	35,7	9	576	3	шт

S-Press PLUS

Uponor S-Press PLUS Короб від протічок

- Підходить для одного U-подібного коліна Uponor S-Press PLUS 16-Rp1/2"BP або 20-Rp1/2"BP.
- Штифти та гвинти М6 x 16 у комплекті.
- Виготовлено з ЕРР (спіненого поліпропілену).
- Захист від шуму відповідно до стандарту VDI 4100.
- Функція дренажу відповідає стандарту DIN 18534.



Артикул	Розмір	l1 мм	l2 мм	k мм	z1 мм	Упак.2	Упак.	Од.
1121194	16-20	23	70,5	45	3	384	1	шт

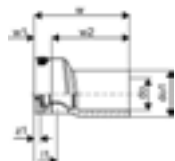

Uponor S-Press PLUS Водорозетка U-подібна

- Для підключення змішувачів та вмонтованих зливних бачків.



Артикул	Розмір	l1 мм	l2 мм	R дюйм	b мм	z1 мм	z2 мм	Упак.2	Упак.	Од.
1070636	16-16-R1/2"ЗР	57	60	1/2	45	41,5	40,2	960	5	шт
1070637	20-20-R3/4"ЗР	61	61,5	3/4	45	41,5	40,2	960	5	шт

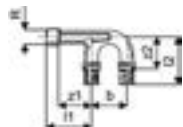

Uponor S-Press PLUS Водорозетка проточна 90° довга

- Для настінного монтажу окремо або в поєднанні з монтажними кутами та планками Uponor Smart Aqua.
- Різьба відповідно до EN ISO 228-1.



Артикул	Розмір	Rp дюйм	l1 мм	l2 мм	l3 мм	k мм	k1 мм	z1 мм	z2 мм	z3 мм	Упак.2	Упак.	Од.
1070648	16-Rp1/2"BP-16	0,5	44	44,5	30	20	20	24,2	24,7	15	40	10	шт
1070649	20-Rp1/2"BP-20	0,5	45,5	46	30	20	20	24,2	24,7	15	40	10	шт

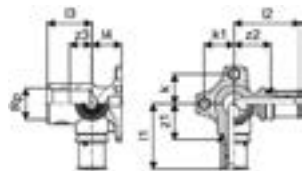

S-Press PLUS

Uponor S-Press PLUS Кутовий адаптер UPS

- Виготовлено з лудженої латуні DR.



Артикул	Розмір	Rp дюйм	M мм	Упак.2	Упак.	Од.
1070657	16-Rp1/2"BP	0,5	35x1,5	10	1	шт

Uponor S-Press PLUS Трійник з накидною гайкою Geberit

- Для підключення вмонтованих зливних бачків Geberit і Mepla Fix 3P 1/2".

- Різьба відповідно до EN ISO 228-1.

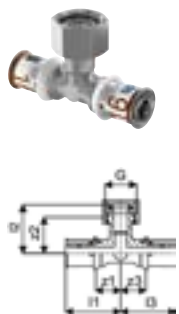

Артикул	Розмір	G дюйм	l1 мм	l2 мм	l3 мм	z1 мм	z2 мм	z3 мм	Упак.2	Упак.	Од.
1070659	16-G1/2"BP-16	1/2	37,5	32,2	37,5	17,7	27	17,7	10	1	шт

Uponor S-Press PLUS Коліно з накидною гайкою Geberit

- Для підключення трубою Uponor 16 x 2 вмонтованих зливних бачків Geberit.



Артикул	Розмір	G дюйм	l1 мм	l2 мм	z1 мм	z2 мм	Упак.2	Упак.	Од.
1070658	16-1/2"BP	0,5	35,4	36,5	25,7	16,7	80	20	шт

Uponor S-Press PLUS Заглушка

- Інноваційний QR-код для миттєвого цифрового доступу до інформації.



Артикул	Розмір	l1 мм	l2 мм	l мм	Упак.2	Упак.	Од.
1070621	16	6,7	19,8	26,5	160	40	шт
1070622	20	6,7	21,3	28	7680	20	шт
1070623	25	6,7	28,3	35	3840	10	шт
1070624	32	6,7	28,3	35	1920	5	шт

S-Press PLUS

Uponor S-Press PLUS Шаблон змішувача

- Кутові з'єднувачі з унікальним індикатором натискання.
- Захист від обертання, установлений на монтажному куті, із вбудованим шумозахистом, зокрема з функцією дренажу.
- Захист від шуму відповідно до стандартів VDI 4100 SST 1 / SST 2 / SST 3* (* для монтажу на гіпсокартонних конструкціях) та DIN 4109.
- Відведення можливих витоків води відповідно до стандарту DIN 18534.



Артикул	Розмір	Rp дюйм	l мм	b мм	h мм	h1 мм	k мм	Упак.2	Упак.	Од.
1070666	16-Rp1/2"BP з кроком 150мм	0,5	440	266	105	57	150	150	5	шт

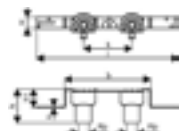

Uponor S-Press PLUS Шаблон змішувача

- Захист від обертання, установлений на монтажному куті.



Артикул	Розмір	Rp дюйм	l мм	b мм	h мм	h1 мм	k мм	Упак.2	Упак.	Од.
1070661	16-Rp1/2"BP з кроком 80мм	0,5	320	196	47,5	46	80	5	1	шт
1070662	16-Rp1/2"BP з кроком 150мм	0,5	440	266	47,5	57	150	380	5	шт

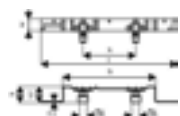

Uponor S-Press PLUS Водорозетка подвійна Gemіnі

- Захист від обертання, установлений на монтажній планці.



Артикул	Розмір	Rp дюйм	l мм	b мм	h мм	h1 мм	k мм	Упак.2	Упак.	Од.
1070663	16-Rp1/2"BP з кроком 120мм	0,5	150	60	41	35	120	720	5	шт
1070664	16-Rp1/2"BP з кроком 150мм	0,5	180	90	41	35	150	720	5	шт

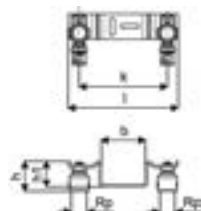

Uponor S-Press PLUS Коліно під мідну трубу

- Виготовлено з нікельованої латуні.
- З хромованою мідною трубкою.
- Під'єднання мідної трубки до радіатора може бути зроблено за допомогою євроконуса Uponog (арт. 1013830).



Артикул	Розмір	l1 мм	l2 мм	z2 мм	Упак.2	Упак.	Од.
1070650	16-15CU l=150мм	166	36,5	16,7	2880	20	шт
1070651	16-12CU l=150мм	166	36,5	16,7	2880	20	шт

S-Press PLUS

Uponor S-Press PLUS Водорозетка прихована

- Для проходження крізь стіни.
- Розміри кріпильної пластини (ВхШхГ) 100х50х2 мм.
- Діаметр отвору 33 мм.

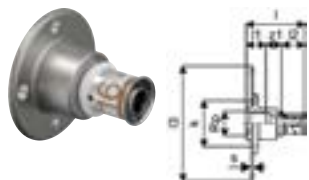

Артикул	Розмір	Rp	l1	l2	l3	l	s	k	z1	Упак.2	Упак.	Од.
		дюйм	мм	мм	мм	мм	мм	мм	мм			шт
1070652	16-G1/2"BP	0,5	17	19,8	100	50,5	2	40	13,7	5	1	шт

Uponor S-Press PLUS Водорозетка для легких стінових конструкцій

- Запобігає прокручуванню.
- Має вивід із стіни.



Артикул	Розмір	G	Rp	l1	l2	g	k	z1	z2	Упак.2	Упак.	Од.
		дюйм	дюйм	мм	мм	мм	мм	мм	мм			шт
1070654	16-Rp1/2"BP l=35	0,75	0,5	58,5	46	3/4	50	19	26,2	5	1	шт

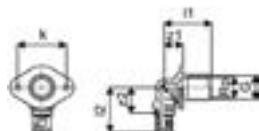

Uponor S-Press PLUS Монтажна планка пряма

- Для монтажу водорозеток Uponor MLC/Q&E.
- До комплекту входять пластикові фіксатори та гвинти M6x12.
- Матеріал - оцинкована сталь.



Артикул	Розмір	l	s	h	k	k1	w	Упак.2	Упак.	Од.
		мм	мм	мм	мм	мм	мм			шт
1121197	80/150мм	265	3	8,5	80	150	35	5	1	шт

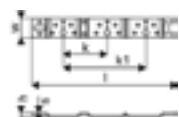

Uponor S-Press PLUS Монтажна планка кутова

- Для монтажу водорозеток Uponor MLC/Q&E.
- До комплекту входять пластикові фіксатори та гвинти M6x12.
- Матеріал - оцинкована сталь.



Артикул	Розмір	l	s	b	h	k	k1	w	Упак.2	Упак.	Од.
		мм	мм	мм	мм	мм	мм	мм			шт
1121196	100мм	396	3	222	57	100		35	5	1	шт
1121195	80/150мм	440	3	266	57	80		150	5	1	шт

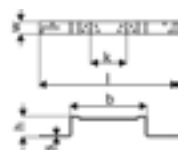

S-Press PLUS

Uponor S-Press PLUS Перехід на метал (INOX, мідь) ВР, профіль М

Не потребує калібрування.



Артикул	In/Out	Розмір	l1 мм	l2 мм	l мм	z1 мм	Упак.2	Упак.	Од.
1145403	NEW	16-15CU-SST	18	20	48	10	80	20	шт
1145404	NEW	20-22CU-SST	24	21	53	8	80	10	шт
1145405	NEW	25-22CU-SST	24	28	60	8	40	10	шт
1145406	NEW	32-28CU-SST	27	28	63	8	40	5	шт

Uponor S-Press PLUS Перехід на метал (INOX, мідь) ЗР

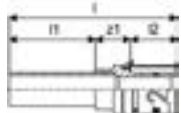

Артикул	Розмір	l1 мм	l2 мм	l мм	z1 мм	Упак.2	Упак.	Од.
1070705	16-10CU	30	19,8	65,5	15,7	80	20	шт
1070706	16-12CU	30	19,8	65,5	15,7	80	20	шт
1070615	16-15CU	40	19,8	75,5	15,7	160	20	шт
1070707	20-15CU	39	21,3	76	15,7	3840	10	шт
1070616	20-18CU	40	21,3	78,2	16,7	40	10	шт
1070617	20-22CU	41	21,3	81	18,7	60	15	шт
1070618	25-22CU	41	28,3	88	18,7	20	5	шт
1070619	25-28CU	43	28,3	92	20,7	1920	5	шт
1070620	32-28CU	43	28,3	92	20,7	20	5	шт

Uponor S-Press PLUS Блок підключення радіаторів

- Виготовлено з нікельованої латуні.
- Для зручного підключення радіатора з підлоги.
- Включає ізоляційний короб, що складається з верхньої та нижньої частин з EPP (спіненого поліпропілену) з 13-міліметровим ізоляційним шаром, WLG 035 ($\lambda \approx 0,035$ Вт/м·К). Відповідає всім вимогам ЕпЕV для даного виробу.
- Розміри ізоляційного коробу: 115 x 115 x 55 мм.

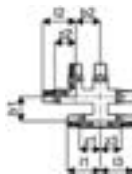

Артикул	Розмір	l1 мм	l2 мм	l3 мм	s мм	b1 мм	b2 мм	z1 мм	z2 мм	z3 мм	Упак.2	Упак.	Од.
1070689	16-16-16	53,5	53,5	53,5	40	40	40	33,7	33,7	33,7	192	1	шт
1070690	20-16-16	56	56	55	40	40	40	33,7	33,7	33,7	192	1	шт
1070691	20-16-20	56	55	55	40	40	40	33,7	33,7	33,7	192	1	шт
1070692	20-20-20	56	56	56	40	40	40	33,7	33,7	33,7	192	1	шт

Uponor S-Press PLUS Коліно з мідною трубкою

- Виготовлено з латуні.
- З мідною трубкою 15 x 1 мм.
- Під'єднання мідної трубки 15 x 1 мм до радіатора може бути зроблено за допомогою євроконуса Uponor (арт. 1013830).



Артикул	Розмір	l1 мм	l2 мм	z2 мм	Упак.2	Упак.	Од.
1070677	16-15CU l=250мм	266	36,5	16,7	1680	20	шт

S-Press PLUS

Уронор S-Press PLUS Коліно з хромованою мідною трубкою

- Виготовлено з нікельованої латуні.
- З хромованою мідною трубкою 15x1мм.
- Під'єднання мідної трубки 15 x 1 мм до радіатора може бути зроблено за допомогою євроконуса Уронор (арт. 1013830).



Артикул	Розмір	l1 мм	l2 мм	z2 мм	Упак.2	Упак.	Од.
1070678	16-15CU l=350мм	366	36,5	16,7	1680	20	шт
1070679	16-15CU l=1000мм	1116	36,5	16,7	400	20	шт
1070680	25-22CU l=250мм	250	47,5	19,2	640	20	шт

Уронор S-Press PLUS Блок підключення радіаторів

- Для зручного підключення металопластиковою трубою кранів радіаторів з нижнім підключенням.
- Різьба згідно EN ISO 228-1.



Артикул	Розмір	G дюйм	l1 мм	l2 мм	b мм	b1 мм	b2 мм	z1 мм	z2 мм	Упак.2	Упак.	Од.
1070693	16-G1/2"ЗР-16	0,5	51	51	35	33,8	66,2	31,2	31,2	192	1	шт
1070695	16-G1/2"ЗР-0	0,5	51	27,5	35	33,8	66,2	31,2		192	1	шт
1094219	0-G1/2"ЗР-16	1/2	27,5	51	35	33,8	66,2		31,2	192	1	шт
1070697	20-G1/2"ЗР-20	0,5	52,5	52,5	35	33,8	65	31,2	31,2	192	1	шт

Уронор S-Press PLUS Шаблон підключення радіаторів



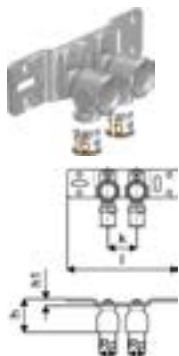







- Попередньо зібраний виріб включає дві водорозетки Уронор Smart Aqua S-Press 16-1/2" ВН.
- Встановлені на монтажному планку.



Артикул	Розмір	Rp дюйм	l мм	h мм	h1 мм	k мм	Упак.2	Упак.	Од.
1070684	16-Rp1/2"BP з кроком 50мм	0,5	150	41	8,5	50	960	5	шт

S-Press PLUS

Сумісні елементи для S-Press Plus

Артикул	Назва	Упак.2	Упак.	Од.
 1057843	Уронор Smart Aqua Кут монтажний одинарн.	5	1	шт
 1057844	Уронор Smart Aqua Монтажний трак 2м	10	1	шт
 1013134	Уронор Smart Radi Радіаторний блок замкнутий 16 h=215мм	240	10	шт
 1007077	Уронор Smart Radi Радіаторний блок замкнутий 16 h=240мм	240	10	шт
 1013830	Уронор Smart Radi Євроконус під мідь 15CU-3/4" Euro	80	10	шт
 1013906	Уронор Smart Radi Ніпель редуційний G3/4"ЗР-G1/2"ЗР	80	10	шт
 1013970	Уронор Smart Radi Адаптер радіаторний Danfoss 16-G1/2"ЗР	20	1	шт
 1013978	Уронор Smart Radi Адаптер радіаторний Heimeier 16-G1/2"ЗР	20	1	шт
 1011370	Уронор Smart Radi Декоративне кільце 16 white	1350	50	шт
 1011372	Уронор Smart Radi Декоративне кільце 20 white	1350	50	шт
 1011373	Уронор Smart Radi 2хДекоративні кільця 14-20 white double	500	50	шт

S-Press



Запатентована система прес-фітингів Uronor S-Press є відмінним рішенням для створення довговічного герметичного з'єднання з металопластиковими трубами Uronor в системах опалення, охолодження та водопостачання. Прес-фітинги створені для труб Uronor Uni Pipe PLUS і Uronor MLC.

Характеристики:

- З нерухою прес-втулкою.
- Стопорне кільце.
- Безпека випробувань.

Uronor S-Press Коліно 90° PPSU

- Не потребує калібрування.



Артикул	Розмір	l1 мм	l2 мм	z1 мм	z2 мм	Упак.2	Упак.	Од.
1046386	40-40	67,6	67,6	28,6	28,6	960	5	шт
1046387	50-50	72,6	72,6	33,6	33,6	576	3	шт
1032877	63-63	101,2	101,2	40,3	40,3	210	1	шт
1032878	75-75	107,5	107,5	46,6	46,6	210	1	шт

Переваги:

- Ідентифікація розмірів прес-щелеп і діаметрів латунних фітингів за їх кольором.
- Гарантія запресування: кольорове фольга відпадає, коли фітинг запресований повністю.
- Функція контрольного протікання: фітинг гарантовано тече при випробуваннях, якщо неправильно запресований.
- Можлива прихована і відкрита прокладка, замонолічування.

Застосування:

- Водопостачання: постійна робоча температура становить від 0 до 70°C за максимального постійного робочого тиску 10 барів. Короткочасна температура несправності становить 95°C протягом 100 годин упродовж терміну експлуатації.
- Опалення: постійна робоча температура становить до 80°C за максимального постійного робочого тиску 10 барів. Короткочасна температура несправності становить 100°C протягом 100 годин упродовж терміну експлуатації.
- Якщо не зазначено інше: зовнішнє та внутрішнє різьблення відповідно до стандарту EN 10226-1.

S-Press

Uronor S-Press Коліно 45° PPSU

Не потребує калібрування.

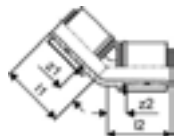

Артикул	Розмір	l1 мм	l2 мм	z1 мм	z2 мм	Упак.2	Упак.	Од.
1046388	40-40	55,6	55,6	16,6	16,6	960	5	шт
1046389	50-50	58,6	58,6	20	20	576	3	шт
1032879	63-63	83,4	83,4	22,5	22,5	192	1	шт
1032880	75-75	86,3	86,3	25,4	25,4	192	1	шт

Uronor S-Press Муфта PPSU

Не потребує калібрування.

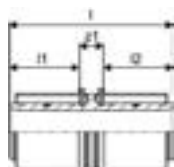

Артикул	Розмір	l1 мм	l2 мм	l мм	z1 мм	Упак.2	Упак.	Од.
1046401	40-40	38,8	38,8		13,4	960	5	шт
1046402	50-50	38,8	38,8		13,4	576	3	шт
1032881	63-63	60,9	60,9		14,8	384	1	шт
1032882	75-75	60,9	60,9	137	14,8	384	1	шт

Uronor S-Press Редукція композитна PPSU

Не потребує калібрування.

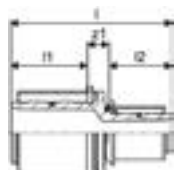

Артикул	Розмір	l1 мм	l2 мм	l мм	z1 мм	Упак.2	Упак.	Од.
1046406	50-40	38,8	39	91	13,2	576	3	шт
1032883	63-40	60,9	37	114,8	16,9	384	1	шт
1032884	63-50	60,9	37	114,8	16,9	384	1	шт
1032885	75-50	60,9	37	114,8	17,3	384	1	шт
1032886	75-63	60,5	59	136,6	16,7	384	1	шт

S-Press

Uronor S-Press Редукція PPSU

- Не потребує калібрування.

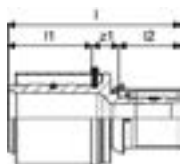

Артикул	Розмір	l1 мм	l2 мм	l мм	z1 мм	Упак.2	Упак.	Од.
1039941	40-25	38,9	28,3	79,5	12,3	960	5	шт
1039942	40-32	38,9	27,8	79,5	12,8	960	5	шт
1039943	50-32	38,9	27,8	79,5	12,8	1152	3	шт

Uronor S-Press Трійник рівнопрохідний PPSU

- Не потребує калібрування.

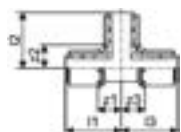

Артикул	Розмір	l1 мм	l2 мм	l3 мм	z1 мм	z2 мм	z3 мм	Упак.2	Упак.	Од.
1046390	40-40-40	67,6	67,5	67,6	28,6	28,5	28,6	720	5	шт
1046391	50-50-50	72,6	72,5	72,6	33,2	33,1	33,2	288	3	шт
1032887	63-63-63	101,2	101,1	101,2	42,2	39,6	42,2	150	1	шт
1032888	75-75-75	107,5	107,4	107,5	46,6	46,5	46,6	150	1	шт

Uronor S-Press Трійник редукційний PPSU

- Не потребує калібрування.

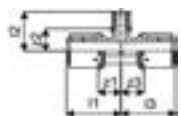

Артикул	Розмір	l1 мм	l2 мм	l3 мм	z1 мм	z2 мм	z3 мм	Упак.2	Упак.	Од.
1039962	40-20-40	67,6	49	67,6	28,7	27,7	28,7	960	5	шт
1039963	40-25-32	67,6	56	56,1	28,7	27,7	28,3	960	5	шт
1039964	40-25-40	67,6	56	67,6	28,7	27,7	28,7	720	5	шт
1039965	40-32-32	67,6	56	56,1	28,7	28,2	28,3	960	5	шт
1039966	40-32-40	67,6	56	67,6	28,7	28,2	28,7	720	5	шт
1039967	50-25-40	72,6	61	72,6	33,7	32,7	33,7	432	3	шт
1039968	50-25-50	72,6	61	72,6	33,7	32,7	33,7	432	3	шт
1039969	50-32-50	72,6	61	72,6	33,7	33,2	33,7	432	3	шт

S-Press

Uponor S-Press Трійник редукційний PPSU

Не потребує калібрування.

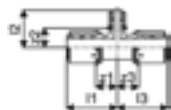

Артикул	Розмір	l1 мм	l2 мм	l3 мм	z1 мм	z2 мм	z3 мм	Упак.2	Упак.	Од.
1046400	50-40-50	72,6	72,5	72,6	33,3	33,4	33,3	288	3	шт
1032889	63-25-63	101,2	67,8	101,2	40,3	38,8	40,3	150	1	шт
1032890	63-32-63	101,2	67,8	101,2	40,3	38,8	40,3	150	1	шт
1032891	63-40-63	101,2	79,3	101,2	40,3	40,4	40,3	150	1	шт
1032892	75-32-75	107,5	74,1	107,5	46,6	45	46,6	150	1	шт
1032893	75-40-75	107,5	85,6	107,5	46,6	44,3	46,6	150	1	шт
1032894	75-50-75	107,5	85,6	107,5	46,6	48,6	46,6	150	1	шт

Uponor S-Press Прес-з'єднання, зовнішня різьба

- Виготовлено з лудженої латуні.
- Не потребує калібрування.



Артикул	Розмір	l1 мм	l2 мм	l мм	R дюйм	d мм	z1 мм	Упак.2	Упак.	Од.
1046901	40-R1 1/4"ЗР	20	37,5	77,5	1 1/4	20	20	960	5	шт
1046902	40-R1 1/2"ЗР	20	37,5	72	1 1/2	40	14,5	960	5	шт
1046905	50-R1 1/2"ЗР	20	37,5	72	1 1/2	50	14,5	1152	3	шт
1046906	50-R2"ЗР	24	37,5	83,5	2	50	22	576	3	шт
1032895	63-R2"ЗР	28	60,6	111	2	22	22	336	1	шт
1032896	75-R2 1/2"ЗР	27	60,6	109,86	2 1/2	22	22	336	1	шт

Uponor S-Press Прес-з'єднання, внутрішня різьба

- Виготовлено з лудженої латуні.
- Не потребує калібрування.

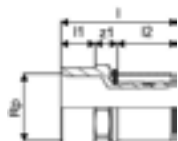

Артикул	Розмір	Rp дюйм	l1 мм	l2 мм	l мм	z1 мм	Упак.2	Упак.	Од.
1046903	40-Rp1 1/4"BP	1 1/4	21,4	37,6	72,9	13,9	960	5	шт
1046904	40-Rp1 1/2"BP	1 1/2	21,4	37,5	75,5	16,6	960	5	шт
1046907	50-Rp1 1/2"BP	1 1/2	21,4	37,5	72,5	13,6	1152	3	шт

S-Press

Uronor S-Press Коліно 90° латунне

- Виготовлено з лудженої латуні.
- Не потребує калібрування.



Артикул	Розмір	l1 мм	l2 мм	z1 мм	z2 мм	Упак.2	Упак.	Од.
1046908	40-40	71,5	71,5	33,6	33,6	600	5	шт
1046911	50-50	78,5	78,5	40,6	40,6	240	3	шт

Uronor S-Press Муфта латунна

- Виготовлено з лудженої латуні.
- Не потребує калібрування.



Артикул	Розмір	l1 мм	l2 мм	l мм	z1 мм	Упак.2	Упак.	Од.
1046932	40-40	37,8	37,9	88	12,3	960	5	шт
1046935	50-50	37,8	37,9	88	12,3	576	3	шт

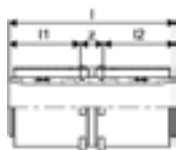

Uronor S-Press Редукція латунна

- Виготовлено з лудженої латуні.
- Не потребує калібрування.



Артикул	In/Out	Розмір	l1 мм	l2 мм	l мм	z1 мм	Упак.2	Упак.	Од.
1046930	12.26	40-25	37,9	30,3	81,2	13	960	5	шт
1046931	12.26	40-32	37,9	30,3	81,2	13	960	5	шт
1046933	12.26	50-32	37,9	30,3	81,2	13	1152	3	шт
1046934		50-40	37,8	37,8	89,2	13,6	576	3	шт

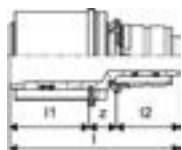

S-Press

Uponor S-Press Трійник рівний латунний

- Виготовлено з лудженої латуні.
- Не потребує калібрування.



Артикул	Розмір	l1 мм	l2 мм	l3 мм	z1 мм	z2 мм	z3 мм	Упак.2	Упак.	Од.
1046921	40-40-40	71,5	71,5	71,5	33,6	33,6	33,6	400	5	шт
1046928	50-50-50	78,5	78,5	78,5	40,6	40,6	40,6	300	3	шт

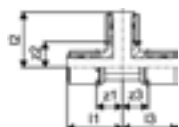

Uponor S-Press Трійник редукційний латунний

- Виготовлено з лудженої латуні.
- Не потребує калібрування.



Артикул	In/Out	Розмір	l1 мм	l2 мм	l3 мм	z1 мм	z2 мм	z3 мм	Упак.2	Упак.	Од.
1046916	12.26	40-20-40	60	50	60	22,1	27,7	22,1	400	5	шт
1046917	12.26	40-25-32	61	60	53	23,1	29,7	22,7	500	5	шт
1046918	12.26	40-25-40	61	60	61	23,1	29,7	23,1	400	5	шт
1046919	12.26	40-32-32	64,5	60	56,5	26,6	29,7	26,2	400	5	шт
1046920	12.26	40-32-40	64,5	60	64,5	26,6	29,7	26,6	400	5	шт
1046924	12.26	50-25-40	61	65	61	23,1	34,7	23,1	300	3	шт
1046925	12.26	50-25-50	61	65	61	23,1	34,7	23,1	240	3	шт
1046926	12.26	50-32-50	64,5	65	64,5	26,6	34,7	26,6	300	3	шт
1046927		50-40-50	71,5	78,5	71,5	33,6	40,6	33,6	300	3	шт

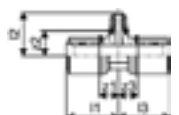

Uponor S-Press Коліно, зовнішня різьба

- Виготовлено з лудженої латуні.
- Не потребує калібрування.



Артикул	Розмір	l1 мм	l2 мм	R дюйм	z1 мм	z2 мм	Упак.2	Упак.	Од.
1046909	40-R1 1/4"3P	49	72	1 1/4	30,3	34,1	500	5	шт

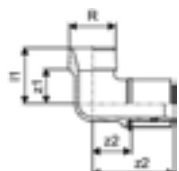

S-Press

Uponor S-Press Коліно, внутрішня різьба

- Виготовлено з лудженої латуні.
- Не потребує калібрування.

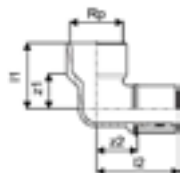

Артикул	Розмір	Rp дюйм	l1 мм	l2 мм	z1 мм	z2 мм	Упак.2	Упак.	Од.
1046910	40-Rp1 1/2"BP	1 1/2	59	74,5	37,6	36,8	500	5	шт
1046912	50-Rp1 1/2"BP	1,5	59	78,5	37,6	40,8	300	3	шт

Uponor S-Press Коліно 45° латунне

- Виготовлено з лудженої латуні.
- Не потребує калібрування.



Артикул	Розмір	l1 мм	l2 мм	z1 мм	z2 мм	Упак.2	Упак.	Од.
1046913	40-40	58,5	58,5	20,6	20,6	500	5	шт
1046914	50-50	62,5	62,5	24,6	24,6	300	3	шт

Uponor S-Press Ремонтна муфта

- Виготовлено з лудженої латуні.
- Не потребує калібрування.

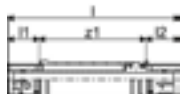

Артикул	Розмір	l1 мм	l2 мм	l мм	z1 мм	Упак.2	Упак.	Од.
1118710	40-40	42	38	138	58	12	3	шт

Uponor S-Press Трійник, внутрішня різьба

- Виготовлено з лудженої латуні.
- Не потребує калібрування.

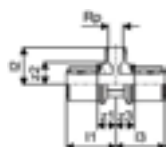

Артикул	Розмір	Rp дюйм	l1 мм	l2 мм	l3 мм	z1 мм	z2 мм	z3 мм	Упак.2	Упак.	Од.
1046922	40-Rp1/2"BP-40	0,5	68,5	46,7	68,5	30,6	29,5	30,6	500	5	шт
1046923	40-Rp3/4"BP-40	0,75	64	47	64	26,1	30,7	26,1	400	5	шт
1046929	50-Rp1"BP-50	1	71,5	56	71,5	33,6	36,9	33,6	240	3	шт

S-Press

Uponor S-Press Прес-з'єднання з накидною гайкою

- Роз'ємне різьбове з'єднання для підключення приладів, фільтрів та клапанів.
- Виготовлено з лудженої латуні.
- Не потребує калібрування.
- В комплекті з торцевою прокладкою.



Артикул	Розмір	G	Rp	l1	l2	l	z1	Упак.2	Упак.	Од.
		дюйм	дюйм	мм	мм	мм	мм			шт
1046937	40-G1 1/2"НГ	1,5		9,5	37,9	77,2	29,8	960	5	шт
1046939	50-G2"НГ	2		12	37,9	81,7	31,8	576	3	шт



Smart Aqua



Коліна для під'єднання кранів і кільця для швидкого й легкого монтажу труб Q&E треба замовляти окремо, якщо не зазначено інше.

Застосування:

- Для систем водопостачання. Якщо не вказано інше, зовнішня та внутрішня різьба виготовлена відповідно до стандарту EN 10226-1.

Uponor Smart Aqua Кут монтажний одинарний

- Для монтажу водорозеток Uponor MLC/Q&E.
- До комплекту входять пластикові фіксатори та гвинти M6x12.
- Матеріал - оцинкована сталь.

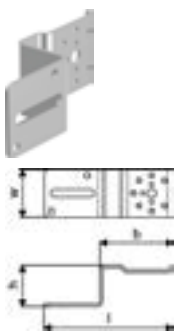

Артикул	l мм	s мм	b мм	h мм	Упак.2	Упак.	Од.
1057843	143,5	3,0	81,5	46	5	1	шт

Uponor Smart Aqua Монтажний трак

- Для монтажу водорозеток Uponor MLC/Q&E.
- До комплекту входять пластикові фіксатори та гвинти M6x12.
- Матеріал - оцинкована сталь.

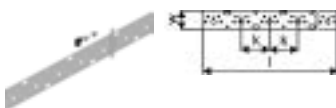

Артикул	Розмір	l мм	s мм	k мм	Упак.2	Упак.	Од.
1057844	2м	2000	3,0	75	10	1	шт

Smart Aqua

Uronor Smart Aqua U-Водорозетка прохідна Q&E

- Підходить до монтажних кутів та планок Uronor.
 - Використовується в кільцевих схемах.
 - Виготовляється з латуні.
 - Внутрішня різьба труба циліндрична Rp 1/2".
- Примітка: кільця Uronor Q&E слід замовляти окремо!



Артикул	Розмір	Rp дюйм	l1 мм	l2 мм	l3 мм	b мм	k мм	z1 мм	z2 мм	Упак.2	Упак.	Од.
1059820	16-Rp1/2"BP-16	0,5	51,5	20	20	45	40	33,5	5	5	1	шт
1059821	20-Rp1/2"BP-20	0,5	55,5	20	20	45	40	35,1	5	5	1	шт

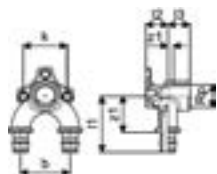

Uronor Smart Aqua Водорозетка (3 отв.) Q&E PL

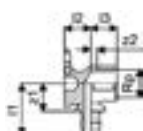

Артикул	Розмір	Rp дюйм	l1 мм	l2 мм	l3 мм	z1 мм	z2 мм	Упак.2	Упак.	Од.
1059822	16-Rp1/2"BP	0,5	39	20	20	21	5	40	5	шт
1059823	20-Rp1/2"BP	0,5	40	20	20	18	5	40	5	шт

Uronor Smart Aqua Настінний короб Q&E SP

- Виготовлено з пластику.
- Використовується з відповідною водорозеткою.

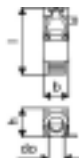

Артикул	Розмір	l мм	do мм	b мм	h мм	Упак.2	Упак.	Од.
1038470	34/28 42/36	150	35	50	45	200	10	шт

Uronor Smart Aqua Водорозетка під короб Q&E SP PL

Підходить до коробки арт. 1038470.

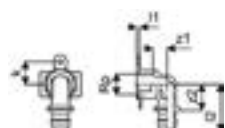

Артикул	Розмір	Rp дюйм	l1 мм	l2 мм	k мм	z1 мм	z2 мм	Упак.2	Упак.	Од.
1047933	25-Rp3/4"BP	3/4	31,5	53,5	23,3	15,2	26,5	20	5	шт

Smart Radi



Характеристики:

- Фітинги й аксесуари для під'єднання радіаторів.
- Кільця для швидкого й легкого монтажу труб Q&E треба замовляти окремо, якщо не зазначено інше.

Застосування:

- Опалення за допомогою високо- й низькотемпературних радіаторів.

Uponor Smart Radi Радіаторний блок замкнутий

Блок підключення радіаторів металопластиком. Готова петля забезпечує проведення всіх робіт та гідровипробувань без встановлення радіаторів.



Артикул	Розмір	Упак.2	Упак.	Од.
1013134	16 h=215мм	240	10	шт
1007077	16 h=240мм	240	10	шт

Uponor Smart Radi Євроконус під мідь

- 3/4" Євроконус, для підключення мідної трубки 15 x 1 мм.
- Використовується для підключення трубками радіаторів та інших приладів. Включає: латунна гайка, вмонтоване латунне затискне кільце та конусний ущільнювач з EPDM.



Артикул	Розмір	G дюйм	l мм	Упак.2	Упак.	Од.
1013830	15CU-3/4" Euro	0,75	21	80	10	шт

Uponor Smart Radi Ніпель редуційний

- Виготовлений з луженої латуні з ущільнювачем.
- Призначений для підключення радіаторів з внутрішньою різьбою 1/2" за допомогою трубки з адаптером під Євроконус 3/4".



Артикул	Розмір	G	G1	l	Упак.2	Упак.	Од.
		дюйм	дюйм	мм			
1013906	G3/4"ЗР-G1/2"ЗР	3/4	1/2	33,5	80	10	шт

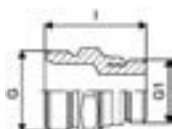

Smart Radi

Uponor Smart Radi Адаптер радіаторний Danfoss

- Виготовлений з латуні, складається зі штуцера із зовнішньою різьбою та внутрішньої вставки з ущільнювачем та затискним кільцем.
- Є комплектуючим до радіаторних вузлів Danfoss з внутрішньою різьбою. Ущільнювач синього кольору з EPDM.



Артикул	Розмір	G	l1	l	z1	Упак.2	Упак.	Од.
		дюйм	мм	мм	мм			шт
1013970	16-G1/2"3P	1/2	29,2	37	7,8	20	1	шт

Uponor Smart Radi Адаптер радіаторний Heimeier

- Виготовлений з латуні, складається зі штуцера із зовнішньою різьбою та внутрішньої вставки з ущільнювачем та затискним кільцем.
- Є комплектуючим до радіаторних вузлів Heimeier з внутрішньою різьбою. Ущільнювач сірого кольору з EPDM.



Артикул	Розмір	G	l1	l	z1	Упак.2	Упак.	Од.
		дюйм	мм	мм	мм			шт
1013978	16-G1/2"3P	1/2	28,4	34,2	5,8	20	1	шт

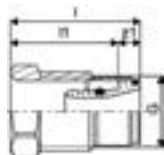

Uponor Smart Radi 2xДекоративні кільця

- Виготовлено з поліпропілену.
- Підходить для труб 16 - 20 мм. Міжосьова відстань між трубами: 50 мм.
- Категорія пожежної безпеки B2 відповідно до EN 13501-1. Складається з двох частин, які легко з'єднуються.



Артикул	Розмір	di1	di2	l1	l	b	Упак.2	Упак.	Од.
		мм	мм	мм	мм	мм			шт
1011373	14-20 white double	20	14	50	100	50	500	50	шт

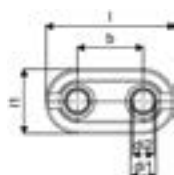

Smart Radi

Upronor Smart Radi Декоративне кільце

- Виготовлено з поліпропілену.
- Мінімальна міжосьова відстань між трубами для монтажу двох кілець: 50 мм.
- Категорія пожежної безпеки E відповідно до EN 13501-1.

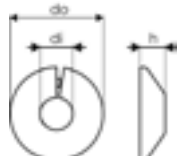

Артикул	Розмір	di мм	do мм	h мм	Упак.2	Упак.
1011370	16 white	17	47	12	1350	50
1011372	20 white	21	52	12	1350	50

Upronor Smart Radi Трубка кутова радіаторна Q&E

- Виготовлено з нікельованої мідної трубки 15 x 1 мм.
 - Підключення мідної трубки 15 x 1 мм до радіаторного вузлу 3/4" євроконусом (арт. 1013830).
- Примітка: рукоятка та кільця Upronor Q&E замовляються окремо!

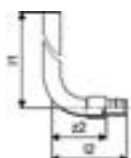

Артикул	Розмір	l1 мм	l2 мм	z2 мм	Упак.2	Упак.	Од.
1023045	16-15CU l=300мм	300	65	47	40	2	шт

Upronor Smart Radi Кутовий фіксатор

- Виготовлено з білого пластику. Для фіксації труби Ø16 мм у відповідному радіусі згину. Розбірний, для кожуху 25/20 мм.
- Мінімальна міжосьова відстань між трубами при використанні двох фіксаторів - 40 мм.
- В комплект входить один фіксатор.

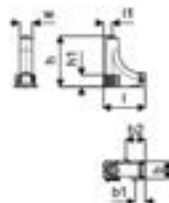

Артикул	Розмір	l1 мм	l мм	b мм	b1 мм	b2 мм	h мм	h1 мм	w мм	Упак.2	Упак.	Од.
1009008	25/20мм	20,5	100	41	24	46	122	28	30	750	10	шт

RS



Переваги:

- Всього 40 компонентів дозволяють зібрати кілька сотень варіантів з'єднань.
- Унікальне з'єднання „click and lock” адаптеру до базової деталі.
- Гнучкий підхід при використанні різних видів труб на одному об'єкті.
- Можливість коригування фітингу до його фіксації.
- Швидке збирання необхідного фітингу без використання інструменту та паклі.
- Зручне рішення для з'єднань різноманітних труб великого діаметра.

Система модульних фітингів Uronor RS призначена головним чином для систем розподілу стояків і магістралей діаметром до 110 мм. Принцип модульності: необхідні фітинги збираються з окремих частин - як конструктор. Унікальність системи полягає в тому, що вона дозволяє всього з 40 елементів зібрати до 500 різних комбінацій фітингів. Зручний механізм кріплення „click and lock” значно полегшує монтаж великих діаметрів без дорогих інструментів та необхідності в пакуванні.

Застосування:

- Термін служби 50 років при: $t_{роб} = 80$ °С, робочий тиск - 10 бар.

Характеристики:

- Безрізьбове з'єднання.

Uronor RS Муфта

- Базовий елемент „пряме з'єднання” для поєднання компонентів різних систем.
- Виготовлено з луженої латуні.
- В комплекті є 2 пластикових фіксувальних хомути RS.

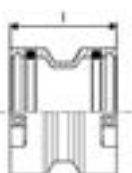

Артикул	Розмір	l мм	Упак.2	Упак.	Од.
1029144	RS2-RS2	58	480	1	шт
1029145	RS3-RS3	58	480	1	шт

Уронор RS Коліно 90°

- Базовий елемент „кутове з'єднання” для поєднання компонентів різних систем.
- Виготовлено з луженої латуні.
- В комплекті є 2 пластикових фіксувальних хомути RS.



Артикул	Розмір	L1 мм	L2 мм	Упак.2	Упак.	Од.
1029138	RS2-RS2	51	51	336	1	шт
1029139	RS3-RS3	68	68	240	1	шт

Уронор RS Коліно 45°

- Базовий елемент „кутове з'єднання” для поєднання компонентів різних систем.
- Виготовлено з луженої латуні.
- В комплекті є 2 пластикових фіксувальних хомути RS.



Артикул	Розмір	L1 мм	L2 мм	Упак.2	Упак.	Од.
1029140	RS2-RS2	51	51	336	1	шт
1029141	RS3-RS3	68	68	175	1	шт

Уронор RS Трійник

- Базовий елемент „Т-подібне з'єднання” для поєднання компонентів різних систем.
- Виготовлено з луженої латуні.
- В комплекті є 3 пластикових фіксувальних хомути RS.

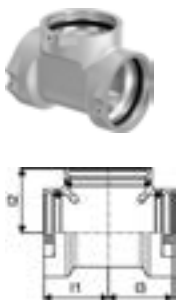

Артикул	Розмір	L1 мм	L2 мм	L3 мм	Упак.2	Упак.	Од.
1029142	RS2-RS2-RS2	51	51	51	336	1	шт
1029143	RS3-RS3-RS3	68	68	68	175	1	шт

RS

Уронор RS Адаптер-редукція

- Редукція до базових елементів RS3 для поєднання їх з елементами RS2.
- Виготовлено з лудженої латуні.
- В комплекті є 1 пластиковий фіксуючий хомут RS.

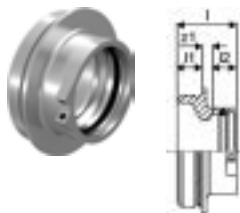

Артикул	Розмір	l1 мм	l2 мм	l мм	z1 мм	Упак.2	Упак.	Од.
1029146	RS3-RS2	20	19	47	8	480	1	шт

Уронор RS Адаптер-з'єднувач

- З'єднувальний адаптер між базовими елементами RS одного типорозміру.
- Виготовлено з лудженої латуні.



Артикул	Розмір	l1 мм	l2 мм	l мм	z1 мм	Упак.2	Упак.	Од.
1046750	RS2-RS2 l=5мм	20	20	45	5	480	1	шт
1046751	RS3-RS3 l=5мм	20	20	45	5	240	1	шт

Уронор RS Адаптер-подовжувач

- З'єднувальний адаптер між базовими елементами RS одного типорозміру.
- Дозволяє скласти з елементів RS розподільчий колектор або обвідний модуль з необхідними відступами.
- Виготовлено з лудженої латуні.



Артикул	Розмір	l1 мм	l2 мм	l3 мм	l мм	z1 мм	Упак.2	Упак.	Од.
1046477	RS2-RS2 l=130мм	20	20	30	170	130	240	1	шт
1046478	RS3-RS3 l=210мм	20	20	30	250	210	96	1	шт

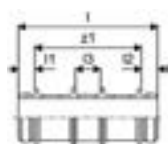

Уронор RS Прес-адаптер S-Press

- Адаптер RS до металопластикової системи на прес-з'єднаннях.
- Виготовлено з лудженої латуні.
- Не потребує калібрування труби.

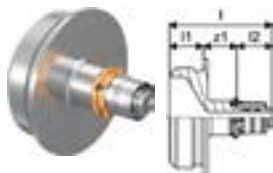

Артикул	Розмір	l1 мм	l2 мм	l мм	z1 мм	Упак.2	Упак.	Од.
1059397	16-RS2	20	21	60,8	19,8	480	1	шт

Uponor RS Прес-адаптер S-Press

Адаптер RS до металопластикової системи на прес-з'єднаннях.

- Виготовлено з луженої латуні.
- Не потребує калібрування труби.

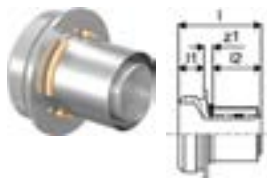

Артикул	Розмір	l1 мм	l2 мм	l мм	z1 мм	Упак.2	Упак.	Од.
1046940	40-RS2	20	37,9	64,8	6,9	480	1	шт
1046941	50-RS2	20	37,9	64,8	6,9	480	1	шт
1029125	63-RS2	20	60,7	87,8	7,1	400	1	шт
1029126	75-RS2	20	60,7	87,8	7,1	400	1	шт
1029127	90-RS3	20	62	92,6	10,6	240	1	шт
1029128	110-RS3	20	62	92,6	10,6	240	1	шт

Uponor RS Прес-адаптер S-Press PLUS

Адаптер RS до металопластикової системи на прес-з'єднаннях.

- Виготовлено з луженої латуні.
- Не потребує калібрування труби.

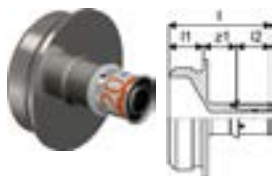

Артикул	Розмір	l1 мм	l2 мм	l мм	z1 мм	Упак.2	Упак.	Од.
1095818	20-RS2	20,1	21,3	60,9	19,5	378	1	шт
1095819	25-RS2	20,1	28,3	74,9	26,5	378	1	шт
1095820	32-RS2	20,1	28,3	74,9	26,5	378	1	шт

Uponor RS Адаптер із зовнішньою різьбою

- Адаптер RS до різьбових з'єднань.
- Виготовлено з луженої латуні.
- Зовнішня різьба трубна конічна R по EN 10226-1.



Артикул	Розмір	l1 мм	l2 мм	l мм	R дюйм	z1 мм	Упак.2	Упак.	Од.
1029131	R2"ЗР-RS2	20	23,4	66	2	22,6	480	1	шт
1029132	R2 1/2"ЗР-RS2	20	27,1	62,8	2 1/2	15,7	480	1	шт
1029133	R3"ЗР-RS3	20	29,8	72,6	3	22,8	240	1	шт

Uponor RS Адаптер з внутрішньою різьбою

- Адаптер RS до різьбових з'єднань.
- Виготовлено з луженої латуні.
- Внутрішня різьба трубна циліндрична Rp по EN 10226-1.



Артикул	Розмір	Rp дюйм	l1 мм	l2 мм	l мм	z1 мм	Упак.2	Упак.	Од.
1059403	Rp1/2"BP-RS2	0,5	20	15	42	7	480	1	шт
1029134	Rp1"BP-RS2	1	20	19,1	44,9	5,8	480	1	шт
1029135	Rp2"BP-RS2	2	20	25,7	54	8,3	480	1	шт
1029136	Rp2 1/2"BP-RS2	2,5	20	30,2	62,5	12,3	480	1	шт
1059404	Rp1/2"BP-RS3	0,5	20	15	43	8	336	1	шт
1029137	Rp3"BP-RS3	3	20	33,3	65,3	12	240	1	шт

RS

Уронор RS Фланцевий адаптер

- Адаптер RS до фланцевих з'єднань.
- Виготовлено з луженої латуні.
- Фланець PN 6/16, 4/8 болтових отворів.

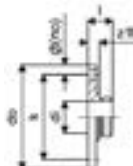

Артикул	Розмір	di мм	l мм	do мм	k мм	z1 мм	Упак.2	Упак.	Од.
1059398	RS2-DN65 (PN6)	48,7	38	160	130	18	144	1	шт
1059399	RS2-DN65 (PN16)	48,7	45	185	145	25	90	1	шт
1029129	RS3-DN80 (PN16)	78,1	45	200	160	25	90	1	шт
1029130	RS3-DN100 (PN16)	78,1	44	220	180	24	90	1	шт

Уронор RS Фіксуєчий хомут

- Фіксатор всіх RS з'єднань. Входить в комплект всіх базових елементів RS.
- Виготовлено з пластика.



Артикул	Розмір	Упак.2	Упак.	Од.
1042921	RS2 black	5000	10	шт
1042922	RS3 grey		10	шт

Сумісні елементи

Артикул	Назва	Упак.2	Упак.	Од.
1047013	Уронор Wipex Адаптер RS PN6 DR 63x5,8 RS2	240	1	шт



Переваги:

- Сумісність завдяки універсальному різьбовому з'єднанню.
- Гнучкий підхід для різноманітних рішень.
- Монтаж без спеціального інструменту.

Система комплектуючих, фітингів, затискних та різьбових адаптерів під різьбу 3/4" євроконус для систем опалення, охолодження та водопостачання.

Застосування:

- Елементи системи під євроконус.

Уропор Uni-X Затискний адаптер (євроконус) MLC

- Компресійний перехідник, накладна гайка та внутрішня втулка.
- Виготовлено з латуні.
- Для з'єднання труб Уропор Uni Pipe PLUS і MLC з колекторами (наприклад, із колектором Уропор Н).
- Внутрішнє різьблення 3/4", євроконус, згідно зі стандартом EN ISO 228-1.
- Без скошування.



Артикул	Розмір	G	l1	l	z1	Упак.2	Упак.	Од.
		дюйм	мм	мм	мм			шт
1058090	16-3/4"BP Euro	0,75	13	22,5	3	25	1	шт
1058092	20-3/4"BP Euro	0,75	14,1	23,7	3	25	1	шт
1058093	25-3/4"BP Euro	0,75	14,1	27	6,9	25	1	шт

Уропор Uni-X Затискний адаптер (Сомар, Herz) MLC

- Складається з гайки та внутрішньої вставки з ущільнювачем. Матеріал - луджена латунь.
- Для підключення труб Уропор Uni Pipe PLUS і MLC до радіаторних та інших вузлів типу Сомар і Herz із зовнішньою різьбою M22.
- Має функцію контрольного протікання. Не потребує калібрування.



Артикул	Розмір	G	l1	l	M	z1	Упак.2	Упак.	Од.
		дюйм	мм	мм	мм	мм			шт
1058094	16-M22	M22	13	23	22	3,5	25	1	шт

Уропор Uni-X Затискний адаптер (Oventrop, Heimeier) MLC

- Складається з гайки M24x1,5 з лудженої латуні та внутрішньої вставки з ущільнювачем.
- Використовується для підключення труб Уропор MLC до радіаторних вузлів типу Oventrop та Heimeier.
- Має функцію контрольного протікання. Не потребує калібрування.



Артикул	Розмір	G	l1	l	M	z1	Упак.2	Упак.	Од.
		дюйм	мм	мм	мм	мм			шт
1058095	16-M24	M24	13	23	24	3,5	25	1	шт

Uni-X

Uronor Uni-X Заглушка BP для колектора L

- Виготовлено з латуні із покриттям.



Артикул	Розмір	Rp дюйм	Упак.2	Упак.	Од.
1002276	G1"BP	1	20	10	шт

Сумісні елементи

Артикул	Назва	Упак.2	Упак.	Од.
1141867	Uronor S-Press PLUS Прес-з'єдн. з нак. гайкою 16-G3/4"BP Euro	80	10	шт
1001337	Uronor Aqua PLUS Заглушка для колектору 3/4"BP	250	10	шт
1086558	Uronor Varjo Крани кульові 3/4-G1	10	1	компл.
1059132	Uronor Varjo Крани кульові NP G1-G1	10	1	компл.
1086559	Uronor Varjo Кутові крани до колектору Rp 3/4" - G1"		1	компл.
1090732	Uronor Varjo Кутові крани для колектору G1-Rp1	260	1	компл.



Переваги:

- Сумісність завдяки універсальному різьбовому з'єднанню.
- Гнучкий підхід для різноманітних рішень.
- Монтаж без спеціального інструменту.

Система комплектуючих, фітингів, затискних та різьбових адаптерів під різьбу 1/2" євроконус для систем опалення, охолодження та водопостачання.

Застосування:

- Елементи системи під євроконус.

Уронор Uni-C Колектор, тип S

- Виготовлений з нікельованої латуні, має входи 1"BP та 1"ЗР.
- Виходи мають зовнішню різьбу 1/2" євроконус.



Артикул	Розмір	G	G1	G2	l1	l2	l3	l	b	z1	z2	z3	Упак.2	Упак.	Од.
1014107	1"ЗР/ВР 2x1/2"ЗР	1	1	1/2	41,5	29	30,7	120,5	50	26	14	20,8	1218	1	шт
1014111	1"ЗР/ВР 3x1/2"ЗР	1	1	1/2	41,5	29	30,7	170,5	50	26	14	20,8	854	1	шт
1014109	1"ЗР/ВР 4x1/2"ЗР	1	1	1/2	41,5	29	30,7	220	50	26	14	20,8	679	1	шт

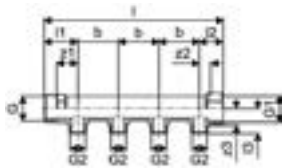

Уронор Uni-C Колектор з кранами L, UNI

- Одинарний колектор.
- Виготовлений з хромованої латуні.
- З'єднання 3/4" ЗР x ВР з виходами 1/2" ЗР.
- Крок 38 мм.
- Крани на кожному контурі.
- Адаптери для з'єднання труб необхідно замовляти окремо.
- Колектори можна з'єднувати між собою.



Артикул	Розмір	G	G1	G2	l1	l2	l	b	h	Упак.2	Упак.	Од.
1002280	G3/4"ЗР/ВР 2XG1/2"ЗР з кроком 38мм	3/4	3/4	1/2	31	33,5	76	38	57,6	30	6	шт
1002281	G3/4"ЗР/ВР 3XG1/2"ЗР з кроком 38мм	3/4	3/4	1/2	31	33,5	114	38	57,6	40	4	шт
1002282	G3/4"ЗР/ВР 4XG1/2"ЗР з кроком 38мм	3/4	3/4	1/2	31	33,5	152	38	57,6	40	4	шт

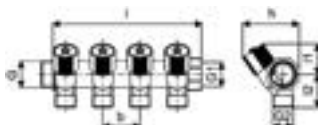

Uni-C

Uronor Uni-C Кронштейн для колектора S

- Виготовлений з оцинкованої сталі з шумопоглинаючими вставками.
- Використовується для закріплення колекторів Uronor S/SH.
- В комплекті один кронштейн.



Артикул	Упак.2	Упак.	Од.
1014117	25	1	шт

Uronor Uni-C Заглушка ЗР для колектора S/SH PL

- Виготовлено з лудженої латуні з вмонтованим ущільнювачем.
- Використовується для колекторів Uronor S/SH.

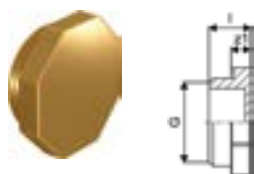

Артикул	Розмір	G	l	z1	Упак.2	Упак.	Од.
		дюйм	мм	мм			
1014123	1"ЗР	1	15,6	7,3	100	20	шт

Uronor Uni-C Заглушка ВР для колектора S/SH PL

- Виготовлено з лудженої латуні з вмонтованим ущільнювачем.
- Використовується для колекторів Uronor S / SH.

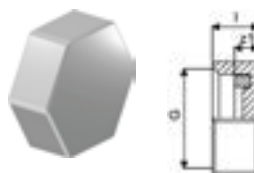

Артикул	Розмір	G	l	z1	Упак.2	Упак.	Од.
		дюйм	мм	мм			
1014120	G1/2"BP	1/2	9,7	5	80	20	шт

Uronor Uni-C Затискний адаптер (євроконус) MLC

- Складається з гайки 1/2" з лудженої латуні та внутрішньої вставки з ущільнювачем під євроконус.
- Використовується для підключення труб Uronor Uni Pipe PLUS та MLC.
- Не потребує калібрування.



Артикул	Розмір	G	l1	l	z1	Упак.2	Упак.	Од.
		дюйм	мм	мм	мм			
1058086	16-1/2"BP	0,5	13	22,5	4,2	25	1	шт
1058088	20-1/2"BP	0,5	14,1	25,7	7,3	25	1	шт

Uni-C

Uronor Uni-C Ніпель під євроконус MLC

- Виготовлено з лудженої латуні.
- Використовується під 1/2"BP євроконус.
- Зовнішня різьба трубна циліндрична по EN ISO 228-1.

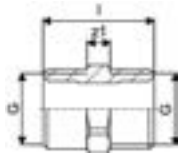

Артикул	Розмір	G дюйм	G1 дюйм	l мм	z1 мм	Упак.2	Упак.	Од.
1013894	1/2"ЗР-1/2"ЗР	1/2	1/2	29	6	160	40	шт

Aqua Pipe



Переваги:

- Сертифікована якість.
- Відсутність корозії.
- Пам'ять форми.
- Легкість і висока гнучкість.
- Зниження гідравлічного удару.
- Довговічність.

Застосування:

- Системи гарячого та холодного водопостачання.

Вироблені з високоякісного зшитого поліетилену PE-Ха, **труби Uronor Aqua Pipe** спеціально розроблені для систем водопостачання, зокрема питного. Труби Uronor Aqua Pipe багаторазово випробувані і сертифіковані у відповідності з суворими нормами Європи і України та мають підтверджений практичний досвід експлуатації більше 45 років.

Характеристики:

- Труби з пероксидно зшитого поліетилену (PE-Ха) згідно зі стандартом EN ISO 15875.
- Клас застосування 2. Гаряче водопостачання.
- Класифікація вогнестійкості E відповідно до стандарту DIN EN 13501-1.

Uronor AQUA PIPE Труба водопостачання PN6

- Труба в бухтах для систем холодного і гарячого водопостачання виготовлена зі зшитого поліетилену PE-Ха, відповідно до EN ISO 15875.

- Термін служби 50 років при температурних режимах:

- робоча температура води для гарячого водопостачання $t_{роб} = 70\text{ }^{\circ}\text{C}$, робочий тиск - 6 бар;
- робоча температура води для холодного водопостачання $t_{роб} = 20\text{ }^{\circ}\text{C}$, робочий тиск - 10 бар.

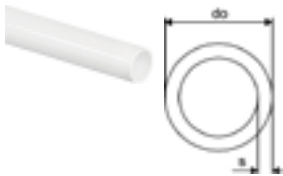

Артикул	Розмір	do	s	Упак.2	Упак.	Од.
		мм	мм			
1038349	16x1,8 100м	16	1,8	1100	100	м
1038351	16x1,8 200м	16	1,8	1400	200	м
1038354	20x1,9 120м	20	1,9	840	120	м
1038356	20x1,9 200м	20	1,9	1000	200	м
1038363	25x2,3 100м	25	2,3	600	100	м
1038365	32x2,9 50м	32	2,9	300	50	м

Uronor Aqua Pipe Труба відрізками Aenor PN6, S

- Труба відрізками для систем холодного і гарячого водопостачання виготовлена зі зшитого поліетилену PE-Ха, відповідно до EN ISO 15875.

- Термін служби 50 років при температурних режимах:

- робоча температура води для гарячого водопостачання $t_{роб} = 70\text{ }^{\circ}\text{C}$, робочий тиск - 7 бар;
- робоча температура води для холодного водопостачання $t_{роб} = 20\text{ }^{\circ}\text{C}$, робочий тиск - 12,6 бар.

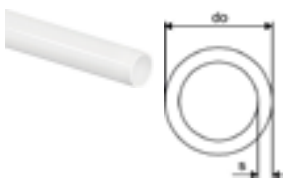

Артикул	Розмір	do	s	Упак.2	Упак.	Од.
		мм	мм			
1033420	40x3,7 5м	40	3,7	846	15	м
1033485	50x4,6 5м	50	4,6	550	10	м
1033506	63x5,8 5м	63	5,8	350	5	м
1033523	75x6,8 5м	75	6,8	45	5	м

Aqua Pipe

Uronor Aqua Pipe Труба водопостачання Aenor PN6

- Труба в бухтах для систем холодного і гарячого водопостачання виготовлена зі зшитого поліетилену PE-Xa, відповідно до EN ISO 15875.

- Термін служби 50 років при температурних режимах:

- робоча температура води для гарячого водопостачання $t_{роб} = 70\text{ }^{\circ}\text{C}$, робочий тиск - 7 бар;
- робоча температура води для холодного водопостачання $t_{роб} = 20\text{ }^{\circ}\text{C}$, робочий тиск - 12,6 бар.

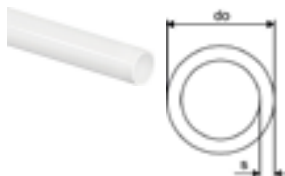

Артикул	Розмір	do	s	Упак.2	Упак.	Од.
		мм	мм			
1033417	40x3,7 50м	40	3,7	250	50	м
1033481	50x4,6 50м	50	4,6	250	50	м
1033502	63x5,8 50м	63	5,8		50	м

Uronor Aqua Pipe Труба водопостачання PN10

- Труба в бухтах для систем холодного і гарячого водопостачання виготовлена зі зшитого поліетилену PE-Xa, відповідно до EN ISO 15875.

- Термін служби 50 років при температурних режимах:

- робоча температура води для гарячого водопостачання $t_{роб} = 70\text{ }^{\circ}\text{C}$, робочий тиск 11,2 бар;
- робоча температура води для холодного водопостачання $t_{роб} = 20\text{ }^{\circ}\text{C}$, робочий тиск 20 бар.

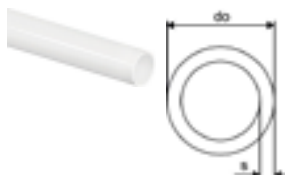

Артикул	Розмір	do	s	Упак.2	Упак.	Од.
		мм	мм			
1022682	16x2,2 100м	16	2,2	1100	100	м
1001201	20x2,8 50м	20	2,8	550	50	м
1001202	25x3,5 50м	25	3,5	400	50	м
1001203	32x4,4 50м	32	4,4	350	50	м
1008963	40x5,5 50м	40	5,5	350	50	м
1008964	50x6,9 50м	50	6,9		50	м

Uronor Aqua Pipe Труба відрізками PN10 S

- Труба відрізками для систем холодного і гарячого водопостачання виготовлена зі зшитого поліетилену PE-Xa, відповідно до EN ISO 15875.

- Термін служби 50 років при температурних режимах:

- робоча температура води для гарячого водопостачання $t_{роб} = 70\text{ }^{\circ}\text{C}$, робочий тиск - 11,2 бар;
- робоча температура води для холодного водопостачання $t_{роб} = 20\text{ }^{\circ}\text{C}$, робочий тиск - 20 бар.

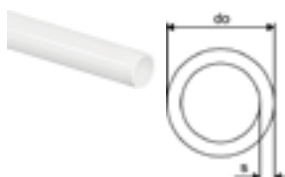

Артикул	Розмір	do	s	Упак.2	Упак.	Од.
		мм	мм			
1001206	32x4,4 6м	32	4,4	1080	12	м
1033864	40x5,5 6м	40	5,5	840	6	м
1033865	50x6,9 6м	50	6,9	660	6	м
1023122	63x8,6 6м	63	8,6	420	6	м

Radi Pipe



Переваги:

- Сертифікована якість.
- Пам'ять форми.
- Легкість і чудова гнучкість.
- Довговічність.
- Захист від проникнення кисню.

Вироблені з високоякісного зшитого поліетилену PE-Xa, труби Radi Pipe спеціально розроблені для систем опалення та охолодження, зокрема магістралей, стояків і підводів до опалювальних приладів. Для запобігання проникнення кисню труби Radi Pipe мають антидифузійний бар'єр EVOH (етиленвініловий спирт).

Характеристики:

- Класифікація вогнестійкості E відповідно до стандарту DIN EN 13501-1.

Застосування:

- Системи опалення/охолодження та водопостачання.

Uponor Radi Pipe Труба для опалення/охолодження PN6

- Труба в бухтах для систем опалення/охолодження виготовлена зі зшитого поліетилену PE-Xa, відповідно до EN ISO 15875.
- Має антидифузійний шар від проникнення кисню EVOH (етиленвініловий спирт).
- Термін служби 50 років при температурних режимах системи опалення:
 - Максимальна робоча температура $t_{роб} = 90^{\circ}\text{C}$, робочий тиск - 6 бар.
 - Максимальна робоча температура $t_{роб} = 60^{\circ}\text{C}$, робочий тиск - 10 бар.

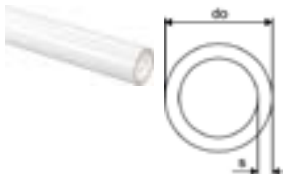

Артикул	Розмір	do	s	Упак.2	Упак.	Од.
		мм	мм			
1047610	16x2,0 120м	16	2	960	120	м
1022518	20x2,0 120м	20	2	840	120	м
1022689	25x2,3 50м	25	2,3	450	50	м
1001220	32x2,9 50м	32	2,9	550	50	м
1008979	40x3,7 50м	40	3,7	350	50	м
1008980	50x4,6 50м	50	4,6	350	50	м
1008981	63x5,8 50м	63	5,8		50	м
1008982	75x6,8 50м	75	6,9	50	50	м

Radi Pipe

Uponor Radi Pipe Труба відрізками PN6 S

- Труба відрізками для систем опалення/охолодження виготовлена зі зшитого поліетилену PE-Xa, відповідно до EN ISO 15875.
- Має антидифузійний шар від проникнення кисню EVOH (етиленвініловий спирт).
- Термін служби 50 років при температурних режимах системи опалення:
 - Максимальна робоча температура - $t_{роб} = 90 \text{ }^{\circ}\text{C}$, робочий тиск - 6 бар.
 - Максимальна робоча температура - $t_{роб} = 60 \text{ }^{\circ}\text{C}$, робочий тиск - 10 бар.



Артикул	Розмір	do мм	s мм	Упак.2	Упак.	Од.
1001221	25x2,3 6м	25	2,3	12	6	м
1008939	40x3,7 6м	40	3,7	840	6	м
1008940	50x4,6 6м	50	4,6	660	6	м
1008941	63x5,8 6м	63	5,8	420	6	м
1008864	75x6,8 6м	75	6,8		6	м
1008874	90x8,2 6м	90	8,2		6	м
1008879	110x10,0 6м	110	10,0		6	м

Uponor Radi Pipe Труба для опалення/охолодження PN10

- Труба в бухтах для систем опалення/охолодження виготовлена зі зшитого поліетилену PE-Xa, відповідно до EN ISO 15875.
- Має антидифузійний шар від проникнення кисню EVOH (етиленвініловий спирт).
- Термін служби 50 років при температурних режимах системи опалення:
 - Максимальна робоча температура - $t_{роб} = 90 \text{ }^{\circ}\text{C}$, робочий тиск - 10 бар.
 - Максимальна робоча температура - $t_{роб} = 60 \text{ }^{\circ}\text{C}$, робочий тиск - 15 бар.

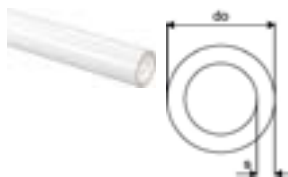

Артикул	Розмір	do мм	s мм	Упак.2	Упак.	Од.
1033896	16x2,2 100м	16	2,2	1100	100	м
1033222	20x2,8 100м	20	2,8	700	100	м
1033305	25x3,5 50м	25	3,5	450	50	м
1033395	32x4,4 100м	32	4,4	700	100	м

Uponor Radi Pipe Труба відрізками PN10 S

- Труба відрізками для систем опалення/охолодження виготовлена зі зшитого поліетилену PE-Xa, відповідно до EN ISO 15875.
- Має антидифузійний шар від проникнення кисню EVOH (етиленвініловий спирт).
- Термін служби 50 років при температурних режимах системи опалення:
 - Максимальна робоча температура - $t_{роб} = 90 \text{ }^{\circ}\text{C}$, робочий тиск - 10 бар.
 - Максимальна робоча температура - $t_{роб} = 60 \text{ }^{\circ}\text{C}$, робочий тиск - 15 бар.



Артикул	Розмір	do мм	s мм	Упак.2	Упак.	Од.
1033482	50x6,9 6м	50	6,9	30	6	м



Переваги:

- Відсутність корозії.
- Мінімальні втрати тиску.
- Ергономічний дизайн кілець Q&E.
- Проста ідентифікація діаметрів.
- Широкий асортимент фітингів з латуні і PPSU.
- Можна зібрати повністю полімерну систему.
- Різноманітні аксесуари.

Uponor Q&E - це унікальна система з'єднань Uponor, основою якої є здатність труб зі зшитого поліетилену відновлювати первинну форму після розширення (пам'ять форми). Технологія Q&E дозволяє зробити систему герметичною, безпечною, гнучкою, легкою в монтажі та економічно ефективною.

Характеристики:

- Металеві фітинги виготовлені з високоякісної латуні.
- Пластикові фітинги виготовлені з поліфенілсульфону.

Застосування:

- Універсальні фітинги для всіх труб Uponor PE-Xa 6/10 бар.

Uponor Q&E Кільце біле з упором

- Виготовляється з модифікованого поліетилену.
- Кільця для фіксації з'єднань труб Uponor PE-Xa з фітингами Uponor Q&E.
- Мають упор, конічну внутрішню форму, тактильні виступи.

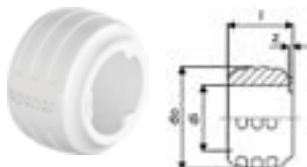

Артикул	Розмір	di мм	l мм	do мм	z мм	Упак.2	Упак.	Од.
1057453	16	16,2	16	25,3	1	900	20	шт
1057454	20	20,2	20	29,2	1	520	20	шт
1057455	25	25,3	25	34,6	1	300	20	шт
1057456	32	32,4	32	41,8	1,3	150	10	шт

Uponor Q&E Кільце червоне з упором

- Виготовляється з модифікованого поліетилену.
- Кільця для фіксації з'єднань труб Uponor PE-Xa з фітингами Uponor Q&E.
- Мають упор, конічну внутрішню форму, тактильні виступи.

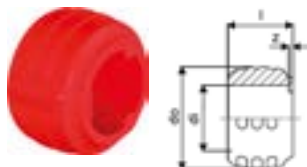

Артикул	Розмір	di мм	l мм	do мм	z мм	Упак.2	Упак.	Од.
1058010	16	16,2	16	25,3	1	900	20	шт
1058011	20	20,2	20	29,2	1	520	20	шт
1058012	25	25,3	25	34,6	1	300	20	шт

Uponor Q&E Кільце синє з упором

- Виготовляється з модифікованого поліетилену.
- Кільця для фіксації з'єднань труб Uponor PE-Xa з фітингами Uponor Q&E.
- Мають упор, конічну внутрішню форму, тактильні виступи.

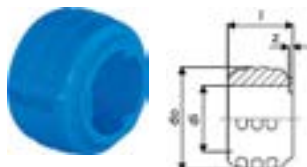

Артикул	Розмір	di мм	l мм	do мм	z мм	Упак.2	Упак.	Од.
1058013	16	16,2	16	25,3	1	900	20	шт
1058014	20	20,2	20	29,2	1	520	20	шт
1058015	25	25,3	25	34,6	1	300	20	шт

Уронор Q&E Кільце біле з упором

- Виготовляється з PE-X матеріалу.
- Кільця для фіксації з'єднань труб Уронор PE-Ха з фітінгами Уронор Q&E.
- Мають упор, конічну внутрішню форму, тактильні виступи.

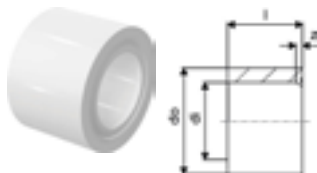

Артикул	Розмір	di мм	l мм	do мм	z мм	Упак.2	Упак.	Од.
1045464	40	40,8	40,5	50,2	2,5	80	5	шт
1045489	50	51	50	63	3,5	70	5	шт
1045490	63	64,3	63	75,7	4,2	35	5	шт
1085087	75	76,3	76	88,3	4,2	18	2	шт

Уронор Q&E PPS

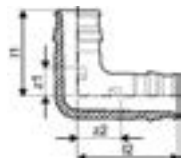

Артикул	In/Out	Розмір	l1 мм	l2 мм	z1 мм	z2 мм	Упак.2	Упак.	Од.
1144509	02.26	16-16	27	31,5	9	13,5	100	5	шт
1144510	02.26	20-20	34	38,5	12	16,5	40	5	шт
1144511	02.26	25-25	42	47	14,5	19,5	25	5	шт

Уронор Q&E Коліно PPSU

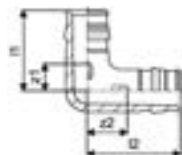

Артикул	Розмір	l1 мм	l2 мм	z1 мм	z2 мм	Упак.2	Упак.	Од.
1001245	32-32	53	59	18	23	10	1	шт
1008683	40-40	65	73,5	21	29	10	1	шт
1042859	50-50	83	98	29	44	5	1	шт
1042858	63-63	100	111,5	33	44	3	1	шт
1085080	75-75	149	149	63,5	64,5	2	1	шт

Уронор Q&E Муфта PPSU

- Виготовлено з PPSU.
- Примітка: кільця Уронор Q&E замовляються окремо!

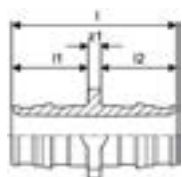

Артикул	Розмір	l1 мм	l2 мм	l мм	z1 мм	Упак.2	Упак.	Од.
1008669	16-16	18	18	39	3	100	5	шт
1008932	20-20	22	22	47	3	80	5	шт
1008671	25-25	27,5	27,5	58	3	50	5	шт
1001235	32-32	35	35	73	3	15	1	шт
1008673	40-40	43,5	43,5	90	3	10	1	шт
1042866	50-50	54	54	113	5	10	1	шт
1042865	63-63	67,5	67,5	141	6	5	1	шт
1085084	75-75	85,9	85,9	179	6,8	10	1	шт

Уронор Q&E Редукція PPSU

- Виготовлено з PPSU.

Примітка: кільця Уронор Q&E замовляються окремо!

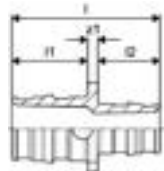

Артикул	Розмір	l1 мм	l2 мм	l мм	z1 мм	Упак.2	Упак.	Од.
1008674	20-16	22	18	43	3	100	5	шт
1008675	25-16	28	18	49	3	40	5	шт
1008676	25-20	22	28	53	3	40	5	шт
1001240	32-25	28	35	66	3	20	1	шт
1008678	40-32	35	44	82	3	10	1	шт
1042879	50-32	54	35	94	5	10	1	шт
1042867	50-40	54	44	103	5	10	1	шт
1042877	63-50	68	54	128	6	5	1	шт
1085085	75-63	85,9	67,6	160	6,8	10	1	шт

Уронор Q&E PPS



Артикул	In/Out	Розмір	l1 мм	l2 мм	l3 мм	z1 мм	z2 мм	z3 мм	Упак.2	Упак.	Од.
1144513	02.26	20-20-20	38,5	34,3	38,5	16,5	12,3	16,5	30	5	шт

Уронор Q&E Трійник PPSU

- Виготовлено з PPSU.

Примітка: кільця Уронор Q&E замовляються окремо!

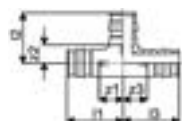

Артикул	Розмір	l1 мм	l2 мм	l3 мм	z1 мм	z2 мм	z3 мм	Упак.2	Упак.	Од.
1008684	16-16-16	31,5	27	31,5	14	9,5	14	60	5	шт
1008686	25-25-25	47	42	47	19,5	14,5	19,5	20	5	шт
1001250	32-32-32	59	52,8	59	24	17,8	24	10	1	шт
1008688	40-40-40	73,5	65	73,5	30	21,5	30	5	1	шт
1042861	50-50-50	92	83	92	38	29	38	3	1	шт
1042860	63-63-63	111,5	102	111,5	44	4,5	44	2	1	шт
1085081	75-75-75	156	123	156	69,9	36,8	69,9	2	1	шт

Уронор Q&E Трійник редукційний PPSU

- Виготовлено з PPSU.

Примітка: кільця Уронор Q&E замовляються окремо!

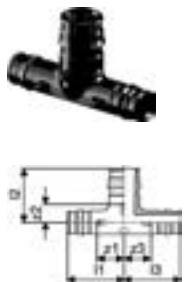

Артикул	Розмір	l1 мм	l2 мм	l3 мм	z1 мм	z2 мм	z3 мм	Упак.2	Упак.	Од.
1008710	16-20-16	34,5	33	34,5	16,5	11	16,5	40	5	шт
1008700	20-16-16	35,5	29,25	31,5	13,5	11,25	13,5	40	5	шт
1008689	20-16-20	35,5	29,25	35,5	13,5	11,25	13,5	40	5	шт
1008697	20-20-16	35,5	34	31,5	13,5	12	13,5	40	5	шт
1008711	20-25-20	41,5	39,75	41,5	19,5	12,25	19,5	25	5	шт
1008702	25-16-16	41	31,5	31,5	13,5	13,5	13,5	25	5	шт
1008699	25-16-20	41	31,5	35,5	13,5	13,5	13,5	25	5	шт
1008690	25-16-25	41	31,5	41	13,5	13,5	13,5	25	5	шт
1008701	25-20-16	44	36,5	34,5	16,5	14,5	16,5	25	5	шт
1008703	25-20-20	44	36,5	38,5	16,5	14,5	16,5	25	5	шт
1008691	25-20-25	44	36,5	44	16,5	14,5	16,5	20	5	шт
1001420	25-25-20	47	42	41,5	19,5	14,5	19,5	20	5	шт
1008712	25-32-25	51,5	49,5	51,5	24	14,5	24	15	1	шт
1001422	32-20-25	51,5	39,8	44	16,5	17,8	16,5	15	1	шт
1001424	32-20-32	51,5	39,8	51,5	16,5	17,8	16,5	15	1	шт
1008704	32-25-20	54,5	45	41,5	19,5	17,5	19,5	15	1	шт
1001426	32-25-25	54,5	45	47	19,5	17,5	19,5	15	1	шт
1001428	32-25-32	54,5	45	54,5	19,5	17,5	19,5	15	1	шт
1008713	32-40-32	65	61	65	30	17,5	30	10	1	шт
1008707	40-20-32	60	43,5	51,5	16,5	21,5	16,5	5	1	шт
1008694	40-20-40	60	43,5	60	16,5	21,5	16,5	5	1	шт
1008708	40-25-32	63	49	54,5	19,5	21,5	19,5	5	1	шт
1008695	40-25-40	63	49	63	19,5	21,5	19,5	5	1	шт
1008709	40-32-32	67,5	56,5	59	24	21,5	24	5	1	шт
1008696	40-32-40	67,5	56,5	67,5	24	21,5	24	5	1	шт
1042876	50-25-40	92	56,5	82	38,25	29	38,5	4	1	шт
1042864	50-25-50	91,5	56,5	91,5	37,5	29	37,5	4	1	шт
1042863	50-32-50	91,5	64	91,5	37,5	29	37,5	4	1	шт
1042871	63-25-50	111,5	62	98,5	44	34,5	44,5	2	1	шт
1042873	63-25-63	111,5	60	111,5	44	32,5	44	2	1	шт
1042870	63-32-63	111,5	69,5	111,5	44	34,5	44	2	1	шт
1085083	75-25-75	117,6	66,9	117,6	31,8	39,4	31,8	4	1	шт

Уронор Q&E Колектор PL

- Виготовлено з латуні.
- Вхідні підключення - 3/4" ЗР/ВР.
- Відстань між осями виходів - 35 мм.

Примітка: кільця Уронор Q&E замовляються окремо!

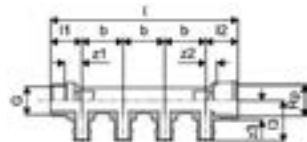

Артикул	Розмір	G	G1	Rp	l1	l2	l3	l	b	z1	z2	Упак.2	Упак.	Од.
1023027	3/4"ЗР/ВР 2x16 з кроком 35мм	0,75		0,75	26,5	27,5	34,5	89	35	14,5	9,4	20	1	шт
1023028	3/4"ЗР/ВР 3x16 з кроком 35мм	0,75		0,75	26,5	27,5	34,5	124	35	14,5	9,4	15	1	шт
1023029	3/4"ЗР/ВР 4x16 з кроком 35мм	0,75		0,75	26,5	27,5	34,5	159	35	14,5	9,4	10	1	шт
1047924	3/4"ЗР/ВР 2x20 з кроком 40мм	0,75	0,75		27	26,5	39	93,5	40	15	12	20	1	шт
1047925	3/4"ЗР/ВР 3x20 з кроком 40мм	0,75	0,75		27	26,5	39	133,5	40	15	12	15	1	шт

Уронор Q&E Колектор з кранами PL SH

- Виготовлено з латуні. Оснащений запірними кранами.
- Вхідні підключення - 1" ЗР/ВР.
- Відстань між осями виходів - 38 мм.

Примітка: кільця Уронор Q&E замовляються окремо!

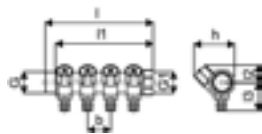

Артикул	Розмір	G	G1	l1	l2	l3	l	b	h	Упак.2	Упак.	Од.
1048521	1"ЗР/ВР 3x16 з кроком 38мм	1	1	122	27	44	132	38	64	32	1	шт
1048522	1"ЗР/ВР 4x16 з кроком 38мм	1	1	158	27	44	168,5	38	64	24	1	шт

Уронор Q&E Штуцер із зовнішньою різьбою PL/DR

- Виготовлено з латуні.
- Зовнішня різьба трубна конічна згідно DIN EN 10226-1.

Примітка: кільця Уронор Q&E замовляються окремо!

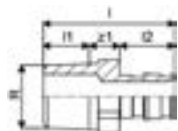

Артикул	Розмір	l1	l2	l	R	z1	Упак.2	Упак.	Од.
1085077	40-R1 1/4"ЗР	19,1	42	73,2	1 1/4	12,1	16	1	шт
1085076	50-R1 1/2"ЗР	20,4	52	89	1 1/2	16,6	8	1	шт
1085075	63-R2"ЗР	23,9	65	100	2	11,1	6	1	шт
1085074	75-R2 1/2"ЗР	27	86	126	2 1/2	13	6	1	шт

Уронор Q&E Штуцер із зовнішньою різьбою PL W

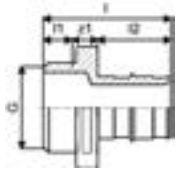

Артикул	In/Out	Розмір	G	l1	l2	l	z1	Упак.2	Упак.	Од.
1145656	01.25	32-G1"3P	1	10	34	56	12	32	8	шт
1145657	01.25	40xG1 1/4"3P	1 1/4	14	42	68	12	32	8	шт
1145659	01.25	63-G2"3P	2	17	65	95	13	8	2	шт

Уронор Q&E Штуцер з внутрішньою різьбою PL

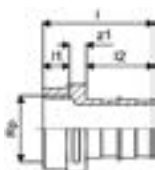

Артикул	Розмір	G	Rp	l1	l2	l	z1	Упак.2	Упак.	Од.
1047867	40-G1 1/4"BP	1 1/4	1,25	16	42	68	10	20	1	шт

UPONOR Q&E Штуцер з внутрішньою різьбою PL

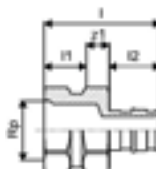

Артикул	In/Out	Розмір	G	Rp	l1	l2	l	z1	Упак.2	Упак.	Од.
1145665	01.25	16-Rp1/2"BP		1/2	15	18	41	8	60	15	шт
1145666	01.25	20xRp1/2"BP		1/2	17	22	43,5	5	60	15	шт
1145667	01.25	20-RP3/4"BP		3/4	18	22	46	6	40	10	шт
1145668	01.25	25-RP3/4"BP		3/4	18	27	50	5	40	10	шт
1145670	01.25	25-RP1"BP		1	22	27	55	6	40	10	шт
1145690	01.25	32-G1"BP	1		13	34	56	9	20	5	шт

Уронор Q&E Коліно із зовнішньою різьбою PL

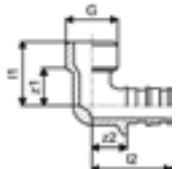

Артикул	In/Out	Розмір	G	l1	l2	z1	z2	Упак.2	Упак.	Од.
1145651	01.25	16-G1/2"3P	1/2	26	32	15,6	14	80	20	шт
1145671	01.25	20-G1/2"3P	1/2	28,5	33	17	21	60	15	шт
1145672	01.25	20-G3/4"3P	3/4	29	35,5	18	13,6	40	10	шт
1145673	01.25	25-G3/4"3P	3/4	29	40,5	19,7	13,5	40	10	шт

Уронор Q&E Коліно з внутрішньою різьбою PL

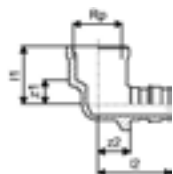

Артикул	In/Out	Розмір	G дюйм	l1 мм	l2 мм	z1 мм	z2 мм	Упак.2	Упак.	Од.
1145644	01.25	16-G1/2"BP	1/2	25	32	10,5	14	80	20	шт
1145645	01.25	20-G1/2"BP	1/2	25	36	10,5	14	60	15	шт
1145652	01.25	25-G3/4"BP	3/4	26	43,5	9,5	16,5	40	10	шт
1145674	01.25	20-G3/4"BP	3/4	26	38,5	9,5	16,5	40	10	шт

Уронор Q&E Штуцер із зовнішньою різьбою PL



Артикул	In/Out	Розмір	G дюйм	l1 мм	l2 мм	l мм	R дюйм	z1 мм	Упак.2	Упак.	Од.
1145643	01.25	20-G1/2"3P	1/2	9	22	40		9	100	25	шт
1145646	01.25	16-G1/2"3P	1/2	10	18	36		8	100	25	шт
1145647	01.25	25-G3/4"3P	3/4	11	27	46,5		9	60	15	шт
1145650	01.25	20-G3/4"3P	3/4	11	22	41,5		9	80	20	шт
1145655	01.25	25-G1"3P	1	11	27	49		11	40	10	шт
1145661	01.25	20-R1/2"3P		15	22	47	1/2	10	80	20	шт
1145662	01.25	20-R3/4"3P		17	22	50	3/4	11	60	15	шт
1145664	01.25	25-R3/4"3P		17	27	55	1/2	11	60	15	шт
1145676	01.25	32-R1"3P		21	34	65	3/4	10	20	5	шт
1145689	01.25	50-G1 1/2"3P	1 1/2	17	52	82		13	16	4	шт
1145660	01.25	16-R1/2"3P		15	18	43	1/2	10	100	25	шт

Уронор Q&E Муфта для труб 17мм NKB DR

- Латунна муфта для з'єднання труб діаметром 17 мм.
- В комплект входить 2 кільця Q&E із зшитого поліетилену PE-Ха.

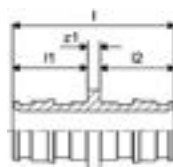

Артикул	Розмір	l1 мм	l2 мм	l мм	z1 мм	Упак.2	Упак.	Од.
1025883	18-18	20	20	43	3	100	5	шт

Уроног Q&E Трійник з внутрішньою різьбою PL

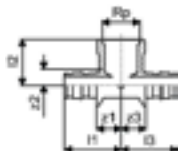

Артикул	In/Out	Розмір	Rp1 дюйм	l1 мм	l2 мм	l3 мм	z1 мм	z2 мм	z3 мм	Упак.2	Упак.	Од.
1145691	01.25	16-RP1/2"BP-16	1/2	32	26,3	32	14	9,3	14	40	10	шт
1145692	01.25	20-RP1/2"BP-20	1/2	36	28,3	36	14	11,3	14	60	15	шт
1145693	01.25	25-RP3/4"BP-25	3/4	43,5	33,6	43,5	16,5	15,6	16,5	40	10	шт

Уроног Q&E Штуцер з накидною гайкою PL

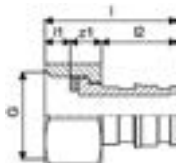

Артикул	Розмір	G дюйм	l1 мм	l2 мм	l мм	z1 мм	Упак.2	Упак.	Од.
1023014	16-G1/2"НГ	0,5	6	18	31,5	7,5	100	5	шт
1023015	20-G1/2"НГ	0,5	7,5	22	42	12,5	60	5	шт
1023016	20-G3/4"НГ	0,75	6,5	22	36	7,5	50	5	шт
1023017	25-G3/4"НГ	0,75	6,5	27	48,5	15	45	5	шт
1023018	25-G1"НГ	1	10	27	44	7	40	5	шт

Уроног Q&E Коліно з накидною гайкою PL

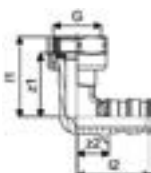

Артикул	Розмір	G дюйм	l1 мм	l2 мм	z1 мм	z2 мм	Упак.2	Упак.	Од.
1047879	16-G1/2"НГ	0,5	35	32	27,5	14	70	5	шт
1047880	20-G1/2"НГ	0,5	37	33	29	11	50	5	шт
1047881	20-G3/4"НГ	0,75	39	35,5	32	13,6	35	5	шт
1047882	25-G3/4"НГ	0,75	39	40,5	32	13,6	35	5	шт

Уроног Q&E Перехід PEX - AL/PEX DR S-Press

- Перехід з труб Уроног РЕ-Ха на металопластикові труби Уроног.
 - Має функції: ідентифікація запресування, контрольне протікання.
- Примітка: кільця Уроног Q&E замовляються окремо!

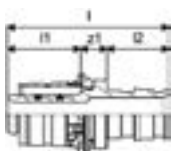

Артикул	In/Out	Розмір	l1 мм	l2 мм	l мм	z1 мм	Упак.2	Упак.	Од.
1062845	12.26	16-Q&E16	22	18	47	8	20	1	шт
1062846	12.26	20-Q&E20	23	22	52	8	10	1	шт
1062861	12.26	25-Q&E25	31	27	65	8	10	1	шт

Уронор Q&E Перехід PEX - AL/PEX DR S-Press



Артикул	In/Out	Розмір	l1 мм	l2 мм	l мм	z1 мм	Упак.2	Упак.	Од.
1145698	01.25	16-Q&E16	22	18	47	8	80	20	шт
1145699	01.25	20-Q&E20	23	22	52	8	60	15	шт
1145700	01.25	25-Q&E25	31	27	65	8	40	10	шт

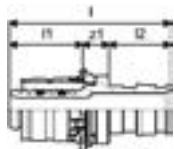

Уронор Q&E Перехід на мідь PL

- Виготовлено з латуні.
 - Перехід з труб РЕ-Ха на мідну трубу під пайку.
- Примітка: кільця Уронор Q&E замовляються окремо!

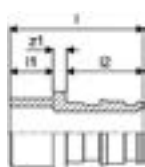

Артикул	In/Out	Розмір	l1 мм	l2 мм	l мм	z1 мм	Упак.2	Упак.	Од.
1047938		16-12CU	10	18	31	3	100	5	шт
1023040	OUT	16-15CU	13	18	34	3	100	5	шт
1023041		20-15CU	13	22	38	3	100	5	шт
1047940	OUT	20-18CU	13	22	38	3	80	5	шт
1047941	OUT	20-22CU	13	22	38	3	80	5	шт
1047942	OUT	25-28CU	16	27	49	6	60	5	шт
1047943		32-28CU	16	34	56	6	20	1	шт

Уронор Q&E Перехід на мідь PL

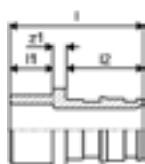

Артикул	In/Out	Розмір	l1 мм	l2 мм	l мм	z1 мм	Упак.2	Упак.	Од.
1145649	01.25	16-15CU	13	18	34	3	100	25	шт
1145675	01.25	25-22CU	13	27	43	3	40	10	шт

Уронор Q&E Перехід на мідь PL

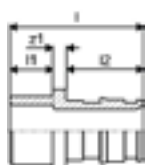

Артикул	In/Out	Розмір	l1 мм	l2 мм	l мм	z1 мм	Упак.2	Упак.	Од.
1145695	01.25	20xCu18	13	22	38	3	80	20	шт
1145696	01.25	20xCu22	13	22	38	3	100	25	шт
1145697	01.25	25xCu28	16	27	49	6	40	10	шт

Уронор Q&E Прихований кран кульовий PL

- Виготовлено з латуні.
 - Використовується при необхідності прихованого монтажу крану.
- Примітка: рукоятка та кільця Уронор Q&E замовляються окремо!

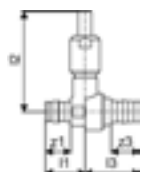

Артикул	Розмір	l1 мм	l2 мм	l3 мм	z1 мм	z3 мм	Упак.2	Упак.	Од.
1038419	16-16	28	71	39	10	21	10	1	шт
1038420	20-20						10	1	шт
1038421	25-25						10	1	шт

Uronor Q&E Редукція Minitec

Виготовлено з лудженої латуні. У комплект входить одне кільце Q&E 9,9 мм і одне кільце Q&E 20 мм із зшитого поліетилену PE-Ха.

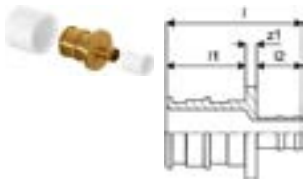

Артикул	Розмір	l1 мм	l2 мм	l мм	z1 мм	Упак.2	Упак.	Од.
1020518	20xMinitec9,9	22	12,6	37,6	3	150	5	шт

Uronor Q&E Трійник редуційний Minitec

- Виготовлено з лудженої латуні.
- У комплект входить одне кільце Q&E 9,9 мм і два кільця Q&E 20 мм із зшитого поліетилену PE-Ха.



Артикул	Розмір	l1 мм	l2 мм	l3 мм	z1 мм	z2 мм	z3 мм	Упак.2	Упак.	Од.
1020524	20xMinitec9,9xQ&E20	36	24,6	36	14	12	14	75	5	шт

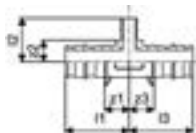

Uronor Q&E Муфта латунна DR

- Для з'єднання труб Uronor PE-Ха, латунь.
- В комплекті 2 кільця Q&E.



Артикул	Розмір	l1 мм	l2 мм	l мм	z1 мм	Упак.2	Упак.	Од.
1058659	14-14	18	18	39	3	100	10	шт

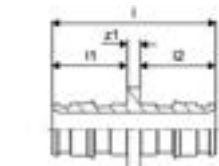

Uronor Q&E Редукція Minitec S-Press

- Для організації системи Тихельмана металопластиком.



Артикул	In/Out	Розмір	l1 мм	l2 мм	l мм	z1 мм	Упак.2	Упак.	Од.
1063939	12.26	20-Q&E9,9	22,3	12,6	42,6	7,7	12	2	шт

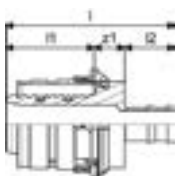

Uronor Q&E Трійник Minitec S-Press

Для організації системи Тихельмана металопластиком.



Артикул	In/Out	Розмір	l1 мм	l2 мм	l3 мм	z1 мм	z2 мм	z3 мм	Упак.2	Упак.	Од.
1063938	12.26	20-Q&E9,9-Press20	36	27,6	36	13,7	15	13,7	6	2	шт

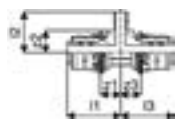

Сумісні елементи

Артикул	Назва	Упак.2	Упак.	Од.
1145641	Uronor Smart Aqua Водорозетка (2 отв.) Q&E PL 16-Rp1/2"BP l=43мм	40	10	шт
1145642	Uronor Smart Aqua Водорозетка (2 отв.) Q&E PL 20-RP1/2"BP L=43Мм	40	10	шт
1023161	Uronor Flex Рукоятка довга для крану	120	10	шт
1023162	Uronor Flex Рукоятка прихована для крану	10	1	шт
1059820	Uronor Smart Aqua U-Водорозетка прохідна Q&E 16-Rp1/2"BP-16	5	1	шт
1059821	Uronor Smart Aqua U-Водорозетка прохідна Q&E 20-Rp1/2"BP-20	5	1	шт
1059822	Uronor Smart Aqua Водорозетка (3 отв.) Q&E PL 16-Rp1/2"BP	40	5	шт
1059823	Uronor Smart Aqua Водорозетка (3 отв.) Q&E PL 20-Rp1/2"BP	40	5	шт
1121196	Uronor S-Press PLUS Монтажна планка кутова 100мм	5	1	шт
1121195	Uronor S-Press PLUS Монтажна планка кутова 80/150мм	5	1	шт
1121197	Uronor S-Press PLUS Монтажна планка пряма 80/150мм	5	1	шт
1057843	Uronor Smart Aqua Кут монтажний одинарн.	5	1	шт
1057844	Uronor Smart Aqua Монтажний трак 2м	10	1	шт
1023034	Uronor Smart Aqua Водорозетка (2 отв.) Q&E PL 16-Rp1/2"BP l=43мм	40	5	шт
1038470	Uronor Smart Aqua Настінний короб Q&E SP 34/28 42/36	200	10	шт
1047933	Uronor Smart Aqua Водорозетка під короб Q&E SP PL 25-Rp3/4"BP	20	5	шт
1023045	Uronor Smart Radi Трубка кут. радіаторна Q&E 16-15CU l=300мм	40	2	шт
1047999	Uronor Aqua PLUS Колектор Q&E PPM 1" 2x16 з кроком 50мм	10	1	шт
1048000	Uronor Aqua PLUS Колектор Q&E PPM 1" 3x16 з кроком 50мм	8	1	шт
1048001	Uronor Aqua PLUS Колектор Q&E PPM 1" 4x16 з кроком 50мм	6	1	шт
1047997	Uronor Aqua PLUS Колектор під різьбу PPM 1" 1xG1/2"3P з кроком 50мм	20	1	шт
1047998	Uronor Aqua PLUS Колектор під різьбу PPM 1" 1xG3/4"3P з кроком 50мм	20	1	шт
1048002	Uronor Aqua PLUS Штуцер з зовн. різьбою PPM 1" G3/4"3P	20	1	шт
1048003	Uronor Aqua PLUS Коліно з зовн. різьбою PPM 1" G3/4"3P	20	1	шт
1048004	Uronor Aqua PLUS Заглушка PPM 1"BP	20	1	шт
1048005	Uronor Aqua PLUS Заглушка-розповітрявач PPM 1"BP	20	1	шт
1092021	Uronor Aqua PLUS Кріплення колектора з планками PPM	50	1	компл.
1087375	Uronor Aqua PLUS Кріплення колектора PPM	20	1	компл.
1001337	Uronor Aqua PLUS Заглушка для колектору 3/4"BP	250	10	шт



Переваги:

- Механічний захист труби.
- Компенсація лінійного розширення.
- Системи типу «труба в трубі» (PIP) для зменшення ризику пошкодження водою та забезпечення можливості заміни труби навіть після вводу в експлуатацію.
- Кольорове маркування для холодного і гарячого водопостачання.

Гофра Уроног Teck використовується для захисту та компенсації розширення пластикових труб в системах опалення, охолодження та водопостачання.

Застосування:

- Монтаж типу «труба в трубі» (PIP).

Характеристики:

- Класифікація вогнестійкості Е відповідно до стандарту EN 13501-1.

Уроног Teck Гофра синя

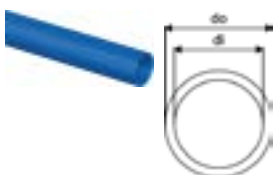

Артикул	Розмір	di мм	do мм	Упак.2	Упак.	Од.
1012859	25/20 50м	20	25	2500	50	м
1012863	28/23 50м	23	28	2000	50	м

Уроног Teck Гофра червона

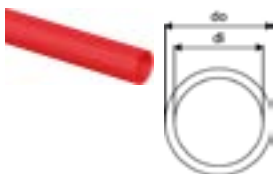

Артикул	Розмір	di мм	do мм	Упак.2	Упак.	Од.
1012858	25/20 50м	20	25	2500	50	м
1012862	28/23 50м	23	28	2000	50	м

Уроног Teck Одинарна дюбель-скоба

- Для кріплення труб діаметром до 30 мм.

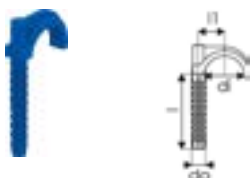

Артикул	Розмір	di мм	l1 мм	l мм	do мм	h мм	w мм	Упак.2	Упак.	Од.
1135511	75	28	18	56	10,5			1600	200	шт
1135512	90	28	18	76	10,4	13	45	1600	200	шт

Уронор Teck Подвійна дюбель-скоба

- Для кріплення труб діаметром до 30 мм.

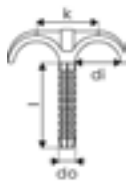

Артикул	Розмір	di мм	l мм	do мм	k мм	Упак.2	Упак.	Од.
1135513	75	28	56	10,5	36	1200	200	шт
1135514	90	30	81	10,3	36	800	200	шт



Переваги:

- Швидкий монтаж.
- Необхідні комплектуючі.
- Простота використання.

Комплектуючі та кріплення для труб Уронор необхідні для монтажу.

Уронор Flex Рукоятка довга для крану

- Хромована довга рукоятка крану з декоративною чашкою.



Артикул	l мм	do мм	Упак.2	Упак.	Од.
1023161	67	67,8	120	10	шт

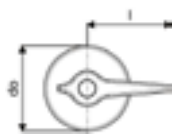





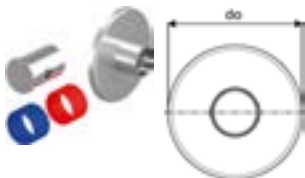













Уронор Flex Рукоятка прихована для крану

- Хромована рукоятка крану з декоративною чашкою.



Артикул	do мм	Упак.2	Упак.	Од.
1023162	67,8	10	1	шт

Сумісні елементи

Артикул	Назва	Упак.2	Упак.	Од.
 1135490	Uronor Multi Фіксатор повороту, пластик 10-12	360	60	шт
 1135491	Uronor Multi Фіксатор повороту, пластик 14-18	240	30	шт
 1135492	Uronor Multi Фіксатор повороту, пластик 20-22	140	35	шт
 1001230	Uronor Multi Фіксатор повороту, пластик 28	900	50	шт
 1034554	Uronor Multi Регулюючий фіксатор повороту 20	200	20	шт
 1034555	Uronor Multi Регулюючий фіксатор повороту 21-25	100	20	шт
 1009004	Uronor Multi Фіксатор повороту сталевий 16	11000	10	шт
 1009233	Uronor Multi Фіксатор повороту сталевий 20	5000	20	шт
 1009006	Uronor Multi Фіксатор повороту сталевий 25	2340	10	шт
 1001231	Uronor Multi Фіксатор повороту сталевий 34	1400	2	шт
 1135511	Uronor Teck Одинарна дюбель-скоба 75	1600	200	шт
 1135512	Uronor Teck Одинарна дюбель-скоба 90	1600	200	шт
 1135513	Uronor Teck Подвійна дюбель-скоба 75	1200	200	шт
 1135514	Uronor Teck Подвійна дюбель-скоба 90	800	200	шт
 1135501	Uronor Smart Aqua Тимчасова заглушка синя 1/2"ЗР	360	20	шт
 1135499	Uronor Smart Aqua Тимчасова заглушка червона WW 1/2"ЗР	360	20	шт
 1011373	Uronor Smart Radi 2xДекоративні кільця 14-20 white double	500	50	шт
 1009008	Uronor Smart Radi Кутовий фіксатор 25/20мм	750	10	шт

Aqua PLUS



Система Uronor Aqua PLUS PPM є пластиковим колектором, який підходить і для водопровідної води, і для радіаторних вирішень, із широким спектром можливостей під'єднання. Монтаж простий, а за допомогою наявних перехідників можна з'єднати труби різних типів (Uronor PE-Ха або композитні труби) та розмірів. Труби приєднуються до колектора за допомогою фітінгів Uronor Q&E та Uronor FPL-X для труб Uronor PE-Ха, фітінгів Uronor S-Press для композитних труб або поєднанням цих варіантів.

Характеристики:

- Водонепроникні шафи відповідно до стандарту NT VVS 129.
- Для колекторів із міжцентровою відстанню 50 мм.
- Для шафових втулок M7.
- Включає в себе шафу, бризковики й комплект аксесуарів із затискачами для колектора.
- Двері й рами (за потреби) замовляються окремо.
- RAL 9010.
- Пластикові колектори для встановлення у водонепроникні шафи.
- Колектори й аксесуари можна використовувати окремо.
- У разі використання колекторів без шаф водонепроникність системи відповідно до стандарту NT VVS 129 не гарантується.
- Металеві фітінги виготовлені з високоякісної латуні.

Застосування:

- Водонепроникні системи для захисту від пошкоджень у разі протікання.
- Усі типи колекторних систем.

- Пластикові фітінги виготовлені з поліфенілсульфону.
- Колектори PPM із байонетним різьбленням.

Uronor Aqua PLUS Колектор Q&E PPM

- Виготовлено з PPSU.
- Елемент модульного колектору з оригінальною технологією з'єднань без інструментів та пакування.
- Міжосьова відстань виходів 50 мм.

Примітка: кільця Uronor Q&E замовляються окремо!

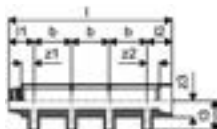

Артикул	Розмір	l1 мм	l2 мм	l3 мм	l мм	b мм	z1 мм	z2 мм	z3 мм	Упак.2	Упак.	Од.
1047999	1" 2x16 з кроком 50мм	33,2	33,2	40	116,5	50	16,7	16,7	22	10	1	шт
1048000	1" 3x16 з кроком 50мм	33,2	33,2	40	166,5	50	16,7	16,7	22	8	1	шт
1048001	1" 4x16 з кроком 50мм	33,2	33,2	40	216,5	50	16,7	16,7	22	6	1	шт

Aqua PLUS

Уронор Aqua PLUS Колектор під різьбу PPM



Артикул	Розмір	G	l1	l2	l3	l	z1	z2	z3	Упак.2	Упак.	Од.
		дюйм	мм	мм	мм	мм	мм	мм	мм			шт
1047997	1" 1xG1/2"ЗР з кроком 50мм	1/2"	33,2	33	33	66,5	16,7	16,7	22,8	20	1	шт
1047998	1" 1xG3/4"ЗР з кроком 50мм	3/4"	33,2	33	33	66,5	16,7	16,7	22,8	20	1	шт

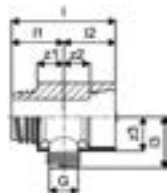

Уронор Aqua PLUS Штуцер із зовнішньою різьбою PPM

- Виготовлено з PPSU.
- Елемент модульного колектору з оригінальною технологією з'єднань без інструментів та пакування.

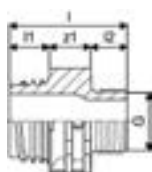

Артикул	Розмір	G	l1	l2	l	z1	Упак.2	Упак.	Од.
		дюйм	мм	мм	мм	мм			шт
1048002	1" G3/4"ЗР	3/4	16,5	15	48,5	17	20	1	шт

Уронор Aqua PLUS Коліно із зовнішньою різьбою PPM

- Виготовлено з PPSU.
- Елемент модульного колектору з оригінальною технологією з'єднань без інструментів та пакування.



Артикул	Розмір	G	l1	l2	z1	z2	Упак.2	Упак.	Од.
		дюйм	мм	мм	мм	мм			шт
1048003	1" G3/4"ЗР	3/4	33,2	40	16,7	27,8	20	1	шт

Уронор Aqua PLUS Заглушка PPM

- Виготовлено з PPSU.
- Елемент модульного колектору з оригінальною технологією з'єднань без інструментів та пакування.



Артикул	Розмір	l	z1	Упак.2	Упак.	Од.
		мм	мм			шт
1048004	1"BP	26,5	14,8	20	1	шт

Aqua PLUS

Uronor Aqua PLUS Заглушка-розповітрявач PPM

- Виготовлено з PPSU.
- Елемент модульного колектору з оригінальною технологією з'єднань без інструментів та пакування.



Артикул	Розмір	l1 мм	l мм	Упак.2	Упак.	Од.
1048005	1"BP	16,5	40	20	1	шт

Uronor Aqua PLUS Кріплення колектору з планками PPM

- В комплекті дві довгі, дві короткі кліпси, два кронштейни, гумові ущільнювачі та кріпильні матеріали.



Артикул	d1	l1	l2	l3	l	z	b	b1	b2	h	h1	z1	Упак.2	Упак.	Од.
1092021	6	37,5	75	150	36	13,5	123	102	48	58	32	61,5	50	1	компл.

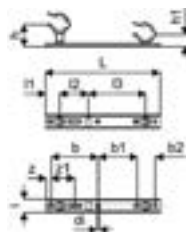

Uronor Aqua PLUS Кріплення колектору PPM

- Набір включає в себе дві довгі кліпси, дві короткі кліпси, вісім гумових ущільнювачів і чотири гвинти.

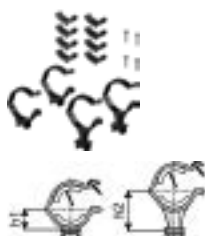

Артикул	h1	h2	Упак.2	Упак.	Од.
1087375	28	50	20	1	компл.

Uronor Aqua PLUS Заглушка для колектору

- Виготовлено з латуні з плоским ущільнювачем.
- Внутрішня різьба 3/4".

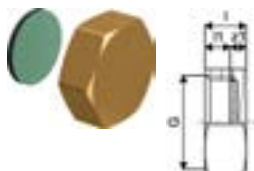

Артикул	Розмір	G	Rp	l1	l	z1	Упак.2	Упак.	Од.
1001337	3/4"BP	3/4	3/4	7	11,5	4,5	250	10	шт

Flex-X

3/4"



Переваги:

- Просте підключення до радіаторних вузлів або колекторів під 3/4" євроконус.
- Не потрібен спеціальний інструмент.

Компресійні фітинги - євроконуси Uronor FLEX-X для під'єднання труб Uronor PE-Xa до радіаторних вузлів або колекторів з різьбою 3/4" .

Uronor Flex-X євроконус PEX

- Виготовлено з латуні.

- Євроконуси для під'єднання труб Uronor PE-Xa до радіаторних вузлів, колекторів та інших приладів з різьбою 3/4" .

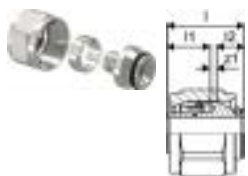

Артикул	Розмір	G дюйм	Rp дюйм	l1 мм	l мм	s мм	z1 мм	Упак.2	Упак.	Од.
1045542	16x2,2-3/4"BP Euro	0,75		16,2	24	2,2	1,2	100	10	компл.
1045543	20x2,8-3/4"BP Euro	0,75		16,2	29	2,8	5,2	100	10	компл.
1057441	16x1,8/2,0-3/4"BP Euro	0,75	G 3/4	16,3	24	1,8/2,0	1,2	100	10	шт

Сумісні елементи

Артикул	Назва	Упак.2	Упак.	Од.
1013830	Uronor Smart Radi Євроконус під мідь 15CU-3/4" Euro	80	10	шт
1013906	Uronor Smart Radi Ніпель редукційний G3/4"ЗР-G1/2"ЗР	80	10	шт

Smart Aqua PLUS



Характеристики:

- Короб водорозетки для герметичного підключення в гофрі труб Уроног РЕ-Ха.
- Водонепроникність відповідно до NT VVS 129.
- Металеві фітинги виготовлені з високоякісної DR латуні.
- Пластикові фітинги виготовлені з поліфенілсульфону.
- Кільця Q&E входять до комплекту.

Уроног Smart Aqua Водорозетка (2 отв.) Q&E PL

- Не підходить до монтажних кутів та планок Уроног.
- Монтаж безпосередньо до стіни.



Артикул	In/Out	Розмір	Rp	l1	l2	l3	k	z1	z2	Упак.2	Упак.	Од.
			дюйм	мм	мм	мм	мм	мм	мм			шт
1145641	01.25	16-Rp1/2"BP l=43мм	1/2	32	16,5	26,5	36	14	9,7	40	10	шт
1145642	01.25	20-RP1/2"BP L=43Мм	1/2	36	16,5	26,5	36	14	9,7	40	10	шт

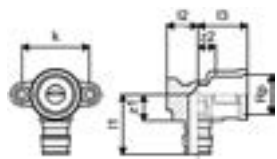

Silenta 3A



Тришарова звукоізоляційна поліпропіленова (PP) дренажна система, призначена для безнапірних систем відведення стічних вод, відповідає стандартам DIN EN 1451, DIN 4109 та DIN 4102. Система має відмінні акустичні характеристики, клас вогнестійкості B2, а також забезпечує високу міцність і надійність. Доступна в діаметрах від 32 до 200 мм, з повним набором фітінгів, вона легка, ударостійка, проста в монтажі і є ідеальною альтернативою традиційним чавунним системам.

Характеристики:

- Silenta 3A – це звукоізоляційна 3-шарова система труб для каналізації та стічних вод, виготовлена з поліпропілену, спеціально розробленого та армованого для безтискової побутової каналізації відповідно до системних стандартів DIN EN 1451, DIN 4109 та DIN 4102.
- Silenta 3A має високі експлуатаційні характеристики у всіх місцях, де необхідні ударостійкість, довговічність та звукоізоляція.
- Діаметр труб становить від 40 мм до 200 мм.
- Система також включає базові елементи та фітінги з додатковими аксесуарами.

Переваги:

- Чудова звукоізоляція: забезпечує комфорт у житлових та робочих приміщеннях.
- Вогнестійкість та ударостійкість: підвищує безпеку та довговічність.
- Висока хімічна та температурна стійкість: підходить для складних умов експлуатації.
- Міцність та стабільність. Ударостійкість, працездатність при температурі до $-10\text{ }^{\circ}\text{C}$, низьке лінійне розширення ($0,06\text{ мм/м}\cdot\text{K}$)
- Легка вага та простий монтаж: система ущільнення push-fit.
- Універсальне застосування: підходить для житлових, комерційних, медичних, готельних та громадських будівель.
- Екологічність: не містить галогенів, нетоксичний при горінні, на 100% придатний для переробки.
- Подовжений термін експлуатації: мінімізує потреби в технічному обслуговуванні та заміні.
- Широкий асортимент продукції: комплект труб та фітінгів для всіх застосувань.
- Сертифікована якість: відповідає міжнародним стандартам надійності та продуктивності.

Застосування:

- Система трубопроводів для ґрунту та стічних вод

Silenta 3A

GF Silenta 3A Труба з раструбом

Матеріал: 3-шаровий поліпропілен, світло синій.

Клас вогнестійкості B2 згідно DIN 412.

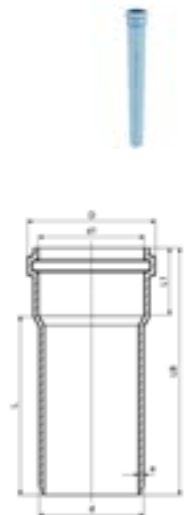

Артикул	Артикул GF	Розмір	d/d1	D	DN	e	L1	L	LB	S	Упак.2	Упак.	Од.
			мм	мм	мм	мм	мм	мм	мм	мм			шт
1146567	4604003200621	32x3000мм									10	1	шт
1146568	4604004000121	40x150мм	40	54.2	40	1.8	45	150	195	16	300	1	шт
1146569	4604004000321	40x500мм	40	54.2	40	1.8	45	500	545	16	150	1	шт
1146570	4604004000421	40x1000мм	40	54.2	40	1.8	45	1000	1045	16	10	1	шт
1146571	4604004000521	40x2000мм	40	54.2	40	1.8	45	2000	2045	16	10	1	шт
1146572	4604004000621	40x3000мм	40	54.2	40	1.8	45	3000	3045	16	10	1	шт
1147145	4604005010121	50x150мм									200	1	шт
1147146	4604005010221	50x250мм									150	1	шт
1147147	4604005010321	50x500мм									90	1	шт
1147148	4604005010421	50x1000мм									90	1	шт
1147149	4604005010521	50x2000мм									90	1	шт
1147150	4604005010621	50x3000мм									90	1	шт
1147151	4604007510121	75x150мм									100	1	шт
1147152	4604007510221	75x250мм									70	1	шт
1147153	4604007510321	75x500мм									40	1	шт
1147154	4604007510421	75x1000мм									70	1	шт
1147155	4604007510521	75x2000мм									70	1	шт
1147156	4604007510621	75x3000мм									70	1	шт
1147157	4604011010121	110x150мм									45	1	шт
1147158	4604011010221	110x250мм									35	1	шт
1147159	4604011010321	110x500мм									20	1	шт
1147160	4604011010421	110x1000мм									40	1	шт
1147161	4604011010521	110x2000мм									40	1	шт
1147162	4604011010621	110x3000мм									40	1	шт
1147164	4604012510121	125x150мм									40	1	шт
1147165	4604012510221	125x250мм									20	1	шт
1147166	4604012510321	125x500мм									16	1	шт
1147167	4604012510421	125x1000мм									24	1	шт
1147168	4604012510521	125x2000мм									24	1	шт
1147169	4604012510621	125x3000мм									24	1	шт
1147170	4604016010121	160x150мм									24	1	шт
1147171	4604016010221	160x250мм									14	1	шт
1147172	4604016010321	160x500мм									8	1	шт
1147173	4604016010421	160x1000мм									21	1	шт
1147174	4604016010521	160x2000мм									21	1	шт
1147175	4604016010621	160x3000мм									21	1	шт
1147178	4604020010121	200x500мм									5	1	шт
1147179	4604020010221	200x1000мм									15	1	шт
1147180	4604020010321	200x2000мм									15	1	шт
1147181	4604020010421	200x3000мм									15	1	шт

Silenta 3A

GF Silenta 3A Коліно 15

- Матеріал: 3-шаровий поліпропілен, світло синій.



Артикул	Артикул GF	Розмір	d/d1 мм	DN мм	e мм	L1 мм	LB мм	S	Упак.2	Упак.	Од.
1146642	4704103200121	32мм							500	1	шт
1146648	4704105000121	50мм	50	50	1.8	46	110.2	16	300	1	шт
1146653	4704107500621	75мм	75	75	2.3	51	130.5	16	150	1	шт
1146658	4704111001121	110мм	110	110	3.4	58	161.7	20	60	1	шт
1146665	4704116001121	160мм	160	160	4.9	73	185.9	16	20	1	шт

GF Silenta 3A Коліно 30

- Матеріал: 3-шаровий поліпропілен, світло синій.



Артикул	Артикул GF	Розмір	d/d1 мм	DN мм	e мм	L1 мм	LB мм	S	Упак.2	Упак.	Од.
1146649	4704105000221	50мм	50	50	1.8	46	116.8	16	350	1	шт
1146654	4704107500721	75мм	75	75	2.3	51	142.2	16	150	1	шт
1146659	4704111001221	110мм	110	110	3.4	58	180.3	16	60	1	шт
1146666	4704116001221	160мм	160	160	4.9	73	216.6	16	20	1	шт

GF Silenta 3A Коліно 45

- Матеріал: 3-шаровий поліпропілен, світло синій.

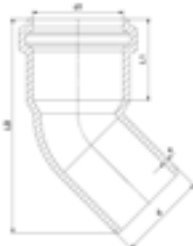

Артикул	Артикул GF	Розмір	d/d1 мм	DN мм	e мм	L1 мм	LB мм	S	Упак.2	Упак.	Од.
1146643	4704103200321	32мм							1000	1	шт
1146646	4704104000321	40мм							30	1	шт
1146650	4704105000321	50мм	50	50	1.8	46	118.9	16	150	1	шт
1146656	4704107500921	75мм	75	75	2.3	51	147.8	16	50	1	шт
1146660	4704111001321	110мм	110	110	3.4	58	190.8	16	50	1	шт
1146663	4704112501621	125мм	125	125	3.9	64	198.3	16	15	1	шт
1146667	4704116001821	160мм	160	160	4.9	73	258.1	16	6	1	шт
1146669	4704120002021	200мм	200	200	6.2	85	310.9	16	10	1	шт

Silenta 3A

GF Silenta 3A Коліно 67,5

Матеріал: 3-шаровий поліпропілен, світло синій.

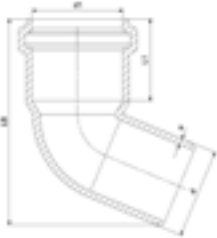

Артикул	Артикул GF	Розмір	d/d1 мм	DN мм	e мм	L1 мм	LB мм	S	Упак.2	Упак.	Од.
1146651	4704105000421	50мм	50	50	1.8	46	113.1	16	300	1	шт
1146655	4704107500821	75мм	75	75	2.3	51	144.2	16	150	1	шт
1146661	4704111001421	110мм	110	110	3.4	58	189.9	16	50	1	шт

GF Silenta 3A Коліно 87,5

Матеріал: 3-шаровий поліпропілен, світло синій.

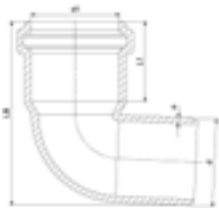

Артикул	Артикул GF	Розмір	d/d1 мм	DN мм	e мм	L1 мм	LB мм	S	Упак.2	Упак.	Од.
1146644	4704103200421	32мм							500	1	шт
1146647	4704104000521	40мм							450	1	шт
1146652	4704105000521	50мм	50	50	1.8	46	101.3	16	140	1	шт
1146657	4704107501021	75мм	75	75	2.3	51	131.0	16	50	1	шт
1146662	4704111001521	110мм	110	110	3.4	58	174.2	16	40	1	шт
1146664	4704112501721	125мм	125	125	3.9	64	192.7	16	10	1	шт
1146668	4704116001921	160мм	160	160	4.9	73	244.8	16	6	1	шт
1146670	4704120002121	200мм	200	200	6.2	85	304.0	16	6	1	шт

Silenta 3A

GF Silenta 3A Трійник 45

- Матеріал: 3-шаровий поліпропілен, світло синій.

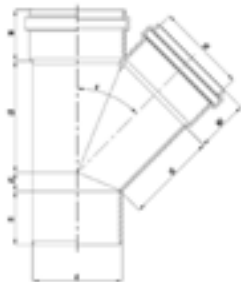

Артикул	Артикул GF	Розмір	d/d1 мм	d2 мм	DN мм	e мм	L1 мм	L2 мм	LB мм	S	Упак.2	Упак.	Од.
1146671	4704203200121	32-32мм									250	1	шт
1146672	4704204000121	40-40мм									30	1	шт
1146674	4704205000121	50-50мм	50	50	50-50	1.8	46	46	175.0	16	50	1	шт
1146677	4704207500221	75-50мм	75	50	75-50	2.3	51	46	180.0	16	20	1	шт
1146678	4704207500321	75-75мм	75	75	75-75	2.3	51	51	216.0	16	10	1	шт
1146682	4704211000421	110-50мм	110	50	110-50	3.4	58	46	202.0	16	40	1	шт
1146683	4704211000521	110-75мм	110	75	110-75	3.4	58	51	237.0	16	30	1	шт
1146684	4704211000621	110-110мм	110	110	110-110	3.4	58	58	288.0	16	20	1	шт
1146691	4704212500721	125-50мм	125	50	125-50	3.1	64	46	210.0	20	15	1	шт
1146692	4704212500821	125-75мм	125	75	125-75	3.1	64	51	290.0	20	10	1	шт
1146693	4704212500921	125-110мм	125	110	125-110	3.9	64	58	297.0	16	8	1	шт
1146694	4704212501021	125-125мм	125	125	125-125	3.1	64	64	320.0	20	6	1	шт
1146697	4704216001121	160-110мм	160	110	160-110	4.9	73	58	326.0	16	10	1	шт
1146698	4704216001221	160-125мм	160	125	160-125	3.1	73	64	377.0	20	10	1	шт
1146704	4704220001421	200-110мм	200	110	200-110	6.2	85	58	482.0	20	4	1	шт
1146705	4704220001521	200-125мм	200	125	200-125	6.2	85	64	482.0	20	4	1	шт

GF Silenta 3A Трійник 87,5

- Матеріал: 3-шаровий поліпропілен, світло синій.

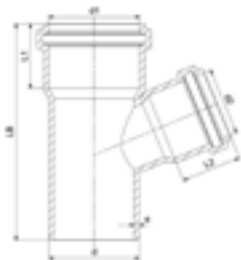

Артикул	Артикул GF	Розмір	d/d1 мм	d2 мм	DN мм	e мм	L1 мм	L2 мм	LB мм	S	Упак.2	Упак.	Од.
1146673	4704204000221	40-40мм									200	1	шт
1146675	4704205001821	50-50мм	50	50	50-50	1.8	46	46	155	16	30	1	шт
1146679	4704207501921	75-50мм	75	50	75-50	2.3	51	46	180	16	10	1	шт
1146680	4704207502021	75-75мм	75	75	75-75	1.9	51	51	216	20	15	1	шт
1146685	4704211002121	110-50мм	110	50	110-50	3.4	58	46	183	16	50	1	шт
1146686	4704211002221	110-75мм	110	75	110-75	3.4	58	51	243	16	15	1	шт
1146687	4704211002321	110-110мм	110	110	110-110	3.4	58	58	245	16	10	1	шт
1146696	4704212503921	125-125мм	125	125	125-125	3.1	64	64	280	20	4	1	шт
1146701	4704216002621	160-110мм	160	110	160-110	4.9	73	58	325	16	14	1	шт
1146703	4704216004022	160-125мм									10	1	шт
1146700	4704216001421	160-160мм	160	160	160-160	4.9	73	73	325	16	10	1	шт

Silenta 3A

GF Silenta 3A Хрестовина 45

Матеріал: 3-шаровий поліпропілен, світло синій.

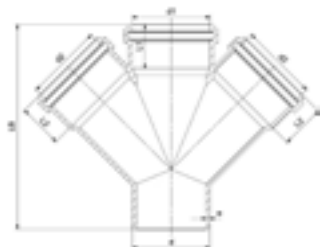

Артикул	Артикул GF	Розмір	d/d1 мм	d2 мм	DN мм	e мм	L1 мм	L2 мм	LB мм	S мм	Упак.2	Упак.	Од.
1146676	4704205003021	50-50мм	50	50	50-50	1.8	46	46	175	16	15	1	шт
1146681	4704207503121	75-50мм	75	50	75-50	1.9	51	46	180	20	15	1	шт
1146689	4704211003221	110-50мм	110	50	110-50	2.7	58	46	202	20	7	1	шт
1146690	4704211003421	110-110мм	110	110	110-110	3.4	58	58	290	16	6	1	шт
1146702	4704216003621	160-110мм	160	110	160-110	3.1	73	58	326	20	8	1	шт

GF Silenta 3A Хрестовина 87,5

Матеріал: 3-шаровий поліпропілен, світло синій.

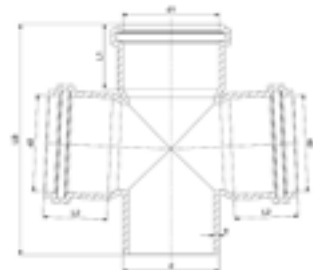

Артикул	Артикул GF	Розмір	d/d1 мм	d2 мм	DN мм	e мм	L1 мм	L2 мм	LB мм	S мм	Упак.2	Упак.	Од.
1146688	4704211002521	110-110мм	110	110	110-110	3.4	58	58	241	16	20	1	шт

GF Silenta 3A Хрестовина кутова 87,5

Матеріал: 3-шаровий поліпропілен, світло синій.

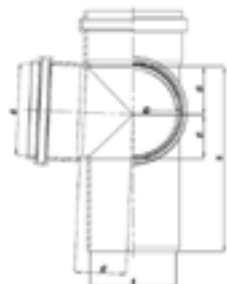

Артикул	Артикул GF	Розмір	Упак.2	Упак.	Од.
1147222	4704211003021	110-110мм	20	1	шт

Silenta 3A

GF Silenta 3A Редукція ексцентрична

- Матеріал: 3-шаровий поліпропілен, світло синій.

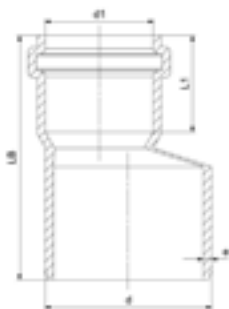

Артикул	Артикул GF	Розмір	d1 мм	d мм	DN мм	e мм	L1 мм	LB мм	S	Упак.2	Упак.	Од.
1146711	4704404000521	40x32мм								750	1	шт
1146712	4704405000021	50-32мм	32	50	50-32	1.8	46	111	16	500	1	шт
1146713	4704405000121	50x40мм	40	50	50-40	1.8	46	116	16	30	1	шт
1146714	4704407500121	75-50мм	50	75	75-50	2.3	51	124	16	100	1	шт
1146715	4704411000221	110-50мм	50	110	110-50	3.4	58	155	16	50	1	шт
1146716	4704411000321	110-75мм	75	110	110-75	3.4	58	143	16	40	1	шт
1146717	4704412500421	125-110мм	110	125	125-110	3.1	64	145	20	25	1	шт
1146718	4704416000521	160-110мм	110	160	160-110	4.9	73	180	16	20	1	шт
1146719	4704416000721	160-125мм	125	160	160-125	3.9	73	182	20	20	1	шт
1146720	4704420000621	200-160мм	160	200	200-160	4.9	85	220	20	10	1	шт

GF Silenta 3A Муфта

- Матеріал: 3-шаровий поліпропілен, світло синій.

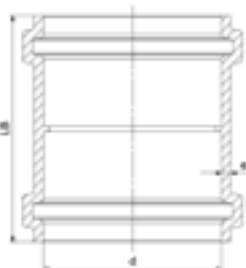

Артикул	Артикул GF	In/Out	Розмір	d мм	DN мм	e мм	LB мм	S	Упак.2	Упак.	Од.
1147244	4704503200121		32мм						600	1	шт
1146721	4704504000121		40мм						600	1	шт
1146722	4704505000121		50мм	50	50	1.8	92	16	50	1	шт
1146724	4704507500221		75мм	75	75	1.9	100	20	20	1	шт
1147249	4704512506022	02.26	125мм	125	125	4.3	128	16	40	1	шт
1146726	4704511000321		110мм	110	110	3.4	120	16	10	1	шт
1146729	4704516000421		160мм	160	160	4.9	141	16	6	1	шт
1146731	4704520000521		200мм	200	200	4.9	205	20	12	1	шт

GF Silenta 3A Ремонтна муфта

- Матеріал: 3-шаровий поліпропілен, світло синій.

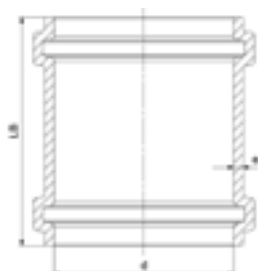

Артикул	Артикул GF	Розмір	d мм	DN мм	e мм	LB мм	S	Упак.2	Упак.	Од.
1146723	4704505000221	50мм	50	50	1.8	92	16	50	1	шт
1146727	4704511000421	110мм	110	110	3.4	120	16	8	1	шт

Silenta 3A

GF Silenta 3A Заглушка

Матеріал: 3-шаровий поліпропілен, світло синій.

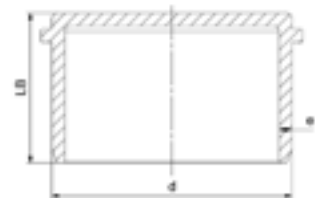

Артикул	Артикул GF	Розмір	d мм	DN мм	e мм	LB мм	S	Упак.2	Упак.	Од.
1147251	4704904000221	40мм						1000	1	шт
1146738	4704905000421	50мм	50	50	1.8	46	16	125	1	шт
1146739	4704907500121	75мм	75	75	1.9	50	20	50	1	шт
1146740	4704911000221	110мм	110	110	2.7	55	20	25	1	шт
1146743	4704912508122	125мм	125	125	3.4	64	16	20	1	шт
1146744	4704916000321	160мм	160	160	4.9	88	16	12	1	шт

GF Silenta 3A Сифон S-подібний 45

Матеріал: 3-шаровий поліпропілен, світло синій.



Артикул	Артикул GF	Розмір	d мм	DN мм	e мм	L1 мм	LB мм	S	Упак.2	Упак.	Од.
1146733	4704607500121	75мм	75	75	2.3	48.2	148.5	16	20	1	шт
1146735	4704611000121	110мм	110	110	3.4	72.0	208.5	16	6	1	шт

GF Silenta 3A Сифон S-подібний 87,5

Матеріал: 3-шаровий поліпропілен, світло синій.

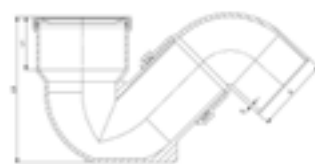

Артикул	Артикул GF	Розмір	d мм	DN мм	e мм	L1 мм	LB мм	S	Упак.2	Упак.	Од.
1146734	4704607500221	75мм	75	75	2.3	48.2	148.5	16	50	1	шт
1146736	4704611000221	110мм	110	110	3.4	72.0	208.5	16	5	1	шт

Silenta 3A

GF Silenta 3A Ревізія кругла

- Матеріал: 3-шаровий поліпропілен, світло синій.



Артикул	Артикул GF	Розмір	d/d1 мм	DN мм	e мм	L1 мм	S	Упак.2	Упак.	Од.
1146709	4704311000421	75мм	75	75	1.9	216	20	15	1	шт
1146708	4704311000121	110мм	110	110	3.4	245	16	6	1	шт

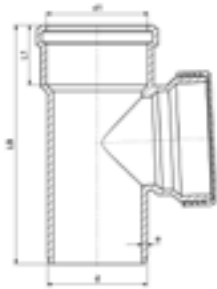

GF Silenta 3A Ревізія прямокутна

- Матеріал: 3-шаровий поліпропілен, світло синій.



Артикул	Артикул GF	Розмір	d/d1 мм	DN мм	e мм	L1 мм	L2 мм	L3 мм	LB мм	S	Упак.2	Упак.	Од.
1146710	4704316000221	160мм	160	160	4.9	73	275	195	412.1	16	8	1	шт

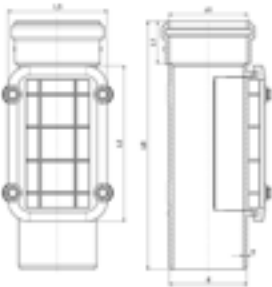



GF Silenta 3A Клинca RW



Артикул	Артикул GF	Розмір	d мм	DN мм	L мм	LB мм	Упак.2	Упак.	Од.
1146639	4701912501322	125мм	125	125	159.0	160.0	100	1	шт



GF Silenta Ущільнювач раструба



Артикул	Артикул GF	Розмір	d мм	Упак.2	Упак.	Од.
1159801	1410903201292	32мм	32	38454	1	шт
1150059	1410904001292	40мм	40	26418	1	шт
1150060	1410905001292	50мм	50	10	1	шт
1146169	1410905800392	58мм	58	20000	1	шт
1150062	1410907501292	75мм	75	10764	1	шт
1146171	1410907800492	78мм	78	8736	1	шт
1150065	1410909000492	90мм		4524	1	шт
1150068	1410911001392	110мм	110	1		шт
1146174	1410913501492	135мм	135	1736	1	шт
1150071	1410916001592	160мм	160	1080	1	шт
1150072	1410920000792	200мм	200			

Silenta

GF Silenta Кліпса подвійна



Артикул	Артикул GF	Розмір	DN мм	Упак.2	Упак.	Од.
1146150	1300905030412	50мм	50	20	1	шт
1146152	1300905830412	58мм	58	20	1	шт
1146154	1300907530412	75-78мм	75-78	15	1	шт
1146156	1300911030412	110мм	110	10	1	шт
1146159	1300912530412	125мм	125	10	1	шт
1146161	1300913530412	135мм	135	10	1	шт
1146164	1300916030412	160мм	160	7	1	шт
1146166	1300920030412	200мм	200	5	1	шт

GF Silenta Ущільнювач раструба



Артикул	Артикул GF	Розмір	Упак.2	Упак.	Од.
1159803	1410905000391	50мм	3000	1	шт
1159809	1410907500391	75мм	2000	1	шт
1159820	1410911000391	110мм	1300	1	шт

GF Silenta Кліпса

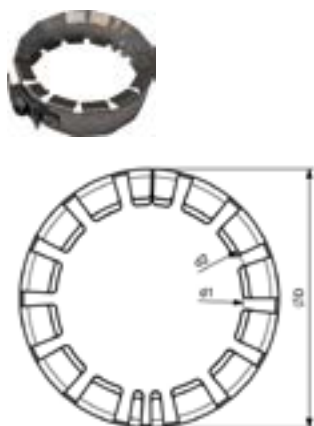

Артикул	Артикул GF	Розмір	d мм	Упак.2	Упак.	Од.
1146506	4501905820382	58мм	58	1	1	шт
1146512	4501907826282	78мм	78	10	1	шт
1146516	4501909026282	90мм	90	10	1	шт
1146523	4501911026282	110мм	110	2	1	шт
1146533	4501913526282	135мм	135	3	1	шт
1161248	4501916026282	160мм	160	2	1	шт

GF Silenta Ущільнювач гумовий



Артикул	Артикул GF	Розмір	Упак.2	Упак.	Од.
1159807	1410905801192	58мм		1	шт
1159813	1410907801192	78мм		1	шт
1150064	1410909000192	90мм	13200	1	шт
1150066	1410911000192	110мм	5418	1	шт
1159825	1410913500192	135мм		1	шт
1159827	1410916000192	160мм	1792	1	шт
1159830	1410920000192	200мм	1080	1	шт

GF Silenta Клинка



Артикул	Артикул GF	Розмір	DN мм	Упак.2	Упак.	Од.
1146151	1300905030612	50мм	50	150	1	шт
1146153	1300905830612	58мм	58	30	1	шт
1146155	1300907530612	75-78мм	75-78	30	1	шт
1146157	1300911030612	110мм	110	25	1	шт
1146160	1300912530612	125мм	125	25	1	шт
1146162	1300913530612	135мм	135	25	1	шт
1146165	1300916030612	160мм	160	25	1	шт
1146167	1300920030612	200мм	200	20	1	шт

GF Silenta Протипожежний рукав



Артикул	Артикул GF	In/Out	Розмір	Упак.2	Упак.	Од.
1147258	4704912520182	02.26	125мм		1	шт

GF Silenta Клинка



Артикул	Артикул GF	In/Out	Розмір	Упак.2	Упак.	Од.
1147259	4704912520582	02.26	125мм		1	шт

GF Silenta Клинка

Матеріал: 3-шаровий поліпропілен, світло сірий.



Артикул	Артикул GF	Розмір	DN мм	Упак.2	Упак.	Од.
1146635	4701905002022	50мм	50	100	1	шт
1146505	4501905820082	58мм	58	100	1	шт
1147141	4501757526682	75мм	75	40	1	шт
1146511	4501907820182	78мм	78	75	1	шт
1146522	4501911020282	110мм	110	40	1	шт

GF Silenta Клинка



Артикул	Артикул GF	Розмір	Упак.2	Упак.	Од.
1162760	1410912501592	125мм		1	шт
1162759	1410916002492	160мм		1	шт

НурAir



Переваги:

- Універсальний асортимент із 2 елементів для покриття розмірів каналізації від 32 до 110 мм.
- Сертифікована класифікація A1 за стандартом EN 12380: експлуатація за температури від -20 до +60 °C і схвалена для розташування нижче за рівень затоплення під'єднаних приладів.
- Мінімізує потребу в проникненні на дах і витрати на нього.
- Забезпечує більшу відстань між світильниками та стояками – свободу дизайну.
- Не потребує обслуговування.

Припливні клапани Uronog NurAir забезпечують належну вентиляцію каналізаційних стоків. Вони надійно запобігають небажаному виходу газів і запахів із каналізації в житлову зону.

Характеристики

- Впускні клапани Uronog NurAir – це односторонні клапани, призначені для пропускання повітря в каналізаційну систему, коли в системі трубопроводів утворюється від'ємний тиск. Впускні клапани Uronog NurAir закриваються під дією сили тяжіння та герметизують вентиляційний отвір за нульового перепаду тиску (якщо немає потоку) та позитивного внутрішнього тиску.

Застосування

- Система вентиляції каналізації будинку відповідно до місцевих стандартів.

Сертифікати

- Клас A1 згідно EN 12380.

Uronog NurAir Вакуумний клапан

Клапан заповнює повітрям каналізаційну систему під час зливу, запобігаючи виходу неприємних запахів через сифони та трапи.

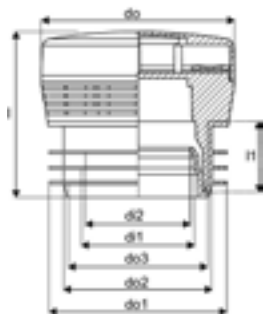

Артикул	Розмір	di1	di2	l1	l	do	do1	do2	do3	Упак.2	Упак.	Од.
1134571	70-110	75	70	46	108	125	110	100	90	27	1	шт
1134572	32-63	40	32	35	80	70	63	-	50	100	1	шт

Aqua Ambient



Переваги:

- Сучасна конструкція та вишуканий дизайн.
- Підходить для будь-якого типу конструкції підлоги.
- Просте встановлення.
- Високоєфективний матеріал і міцна конструкція.

Душові й точкові сантехнічні вхідні системи Aqua Ambient – це вдосконалені дренажні пристрої із сучасними елементами, як-от чорні фіксатори. Вони виготовлені за найвищими стандартами, оздоблені елегантною решіткою з неіржавної сталі й можуть поєднуватися з найновішими версіями душових кабін.

Характеристики:

- Сучасна конструкція та вишуканий дизайн у різних розмірах: 600, 700, 800, 900, 1000 мм.
- Широка ущільнювальна манжета (30 мм) забезпечує щільне з'єднання з конструкцією підлоги.
- Регульована висота й фіксовані ніжки для монтажу на підлогу будь-якого типу конструкції.
- Простота монтажу завдяки комплектності продукту й сумісності із системою встановлення каналізаційних труб (розмір стічних труб).
- Сифон із регулюванням на 360°.

Застосування:

- Каналізаційні системи житлових будинків.

Сертифікати:

- Згідно EN 1253.

Uponor Aqua Ambient Душовий злив

- Включає злив та сифон.
- Вихід DN 50.
- Корпус: поліпропілен/ABS.
- „Мокрий” гідрозатвор.
- Решітка на вибір (окремо).

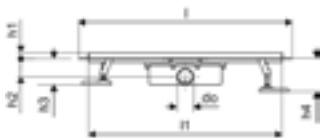

Артикул	Розмір	l1 мм	l мм	do мм	h мм	h1 мм	h2 мм	w мм	w1 мм	z1 мм	Упак.2	Упак.	Од.
1136397	30/600мм	598	660	40	98	82	40	303	143	45	80	1	шт
1136399	30/800мм	798	860	40	98	82	40	303	143	45	50	1	шт
1136398	30/700мм	698	760	40	98	82	40	303	143	45	70	1	шт
1136401	30/1000мм	998	1060	40	98	82	40	303	143	45	50	1	шт
1136400	30/900мм	898	960	40	98	82	40	303	143	45	50	1	шт

Aqua Ambient

Uponor Aqua Ambient Душовий злив

- Включає злив та сифон.
- Вихід DN 50.
- Корпус: поліпропілен/ABS.
- „Мокрий“ гідрозатвор.
- Решітка на вибір (окремо).

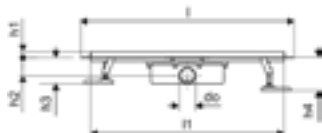

Артикул	Розмір	l1 мм	l мм	do мм	h мм	h1 мм	h2 мм	w мм	Упак.2	Упак.	Од.
1136402	30/600мм	597,5	660	50	113	97	55	142,5	80	1	шт
1136403	30/700мм	697,5	760	50	113	97	55	142,5	70	1	шт
1136404	30/800мм	797,5	860	50	113	97	55	142,5	50	1	шт
1136405	30/900мм	897,5	960	50	113	97	55	142,5	50	1	шт
1136406	30/1000мм	997,5	1060	50	113	97	55	142,5	50	1	шт

Uponor Aqua Ambient Душовий злив низький

- Включає злив та сифон.
- Для низької підлоги.
- Вихід DN 40.
- Корпус: поліпропілен/ABS.
- „Мокрий“ гідрозатвор.
- Решітка на вибір (окремо).

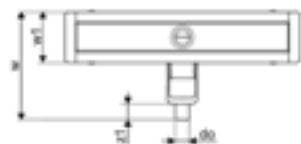
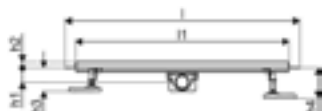

Артикул	Розмір	l1 мм	l мм	do мм	h мм	h1 мм	h2 мм	w мм	w1 мм	z1 мм	Упак.2	Упак.	Од.
1136407	30/600мм	600	660	40	98	82	40	303	143	45	80	1	шт
1136410	30/900мм	900	960	40	98	82	40	303	143	45	50	1	шт
1136409	30/800мм	800	860	40	98	82	40	303	143	45	50	1	шт
1136408	30/700мм	700	760	40	98	82	40	303	143	45	70	1	шт
1136411	30/1000мм	1000	1060	40	98	82	40	303	143	45	50	1	шт

Aqua Ambient

Uponor Aqua Ambient Душовий злив низький

- Включає злив та сифон.
- Для низької підлоги.
- Вихід DN 40.
- Корпус: поліпропілен/ABS.
- „Мокрий“ гідрозатвор.
- Решітка на вибір (окремо).

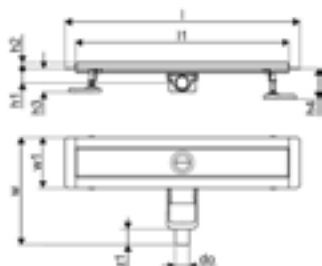

Артикул	Розмір	l1 мм	l мм	do мм	h мм	h1 мм	h2 мм	w мм	w1 мм	z1 мм	Упак.2	Упак.	Од.
1136414	30/800мм	800	860	40	98	82	40	303	143	45	50	1	шт
1136415	30/900мм	900	960	40	98	82	40	303	143	45	50	1	шт
1136416	30/1000мм	1000	1060	40	98	82	40	303	143	45	50	1	шт
1136412	30/600мм	600	660	40	98	82	40	303	143	45	80	1	шт
1136413	30/700мм	700	760	40	98	82	40	303	143	45	70	1	шт

Uponor Aqua Ambient Решітка душового зливу перфорована

- Матеріал: нержавіюча сталь.

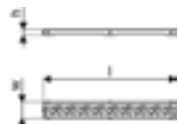

Артикул	Розмір	l мм	h мм	w мм	Упак.2	Упак.	Од.
1136419	800мм	788	26,8	71,5	363	1	шт
1136417	600мм	588	26,8	71,5	429	1	шт
1136420	900мм	888	26,8	71,5	231	1	шт
1136421	1000мм	988	26,8	71,5	210	1	шт
1136418	700мм	688	26,8	71,5	363	1	шт

Uponor Aqua Ambient Решітка душового зливу перфорована

- Матеріал: нержавіюча сталь.

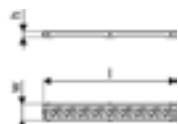

Артикул	Розмір	l мм	h мм	w мм	Упак.2	Упак.	Од.
1136425	900мм	888	26,8	71,5	231	1	шт
1136426	1000мм	988	26,8	71,5	231	1	шт
1136424	800мм	788	26,8	71,5	363	1	шт
1136422	600мм	588	26,8	71,5	429	1	шт
1136423	700мм	688	26,8	71,5	275	1	шт

Aqua Ambient

Uponor Aqua Ambient Решітка душового зливу класична

- Матеріал: нержавіюча сталь.



Артикул	Розмір	l мм	h мм	w мм	Упак.2	Упак.	Од.
1136429	800мм	788	26,8	71,5	275	1	шт
1136427	600мм	588	26,8	71,5	390	1	шт
1136428	700мм	688	26,8	71,5	363	1	шт
1136430	900мм	888	26,8	71,5	175	1	шт
1136431	1000мм	988	26,8	71,5	175	1	шт

Uponor Aqua Ambient Решітка душового зливу під плитку

- Матеріал: нержавіюча сталь.



Артикул	Розмір	l1 мм	l мм	h1 мм	h2 мм	w мм	w1 мм	Упак.2	Упак.	Од.
1136441	1000мм	981	993	6,8	19	76,5	63,5	231	1	шт
1136438	700мм			6,8	19	76,5	63,5	363	1	шт
1136437	600мм	581	593	6,8	19	76,5	63,5	429	1	шт
1136439	800мм			6,8	19	76,5	63,5	363	1	шт
1136440	900мм			6,8	19	76,5	63,5	231	1	шт

Uponor Aqua Ambient Решітка душового зливу під плитку

- Матеріал: нержавіюча сталь.



Артикул	Розмір	l1 мм	l мм	h1 мм	h2 мм	w мм	w1 мм	Упак.2	Упак.	Од.
1136445	900мм	881	893	6,8	19	76,5	63,5	231	1	шт
1136443	700мм	681	693	6,8	19	76,5	63,5	275	1	шт
1136446	1000мм	981	993	6,8	19	76,5	63,5	231	1	шт
1136444	800мм	781	793	6,8	19	76,5	63,5	363	1	шт
1136442	600мм	581	593	6,8	19	76,5	63,5	325	1	шт

Aqua Ambient

Uponor Aqua Ambient Трап кутовий

- Корпус: поліпропілен.
- Решітка: нержавіюча сталь.
- „Мокрий“ гідрозатвор.

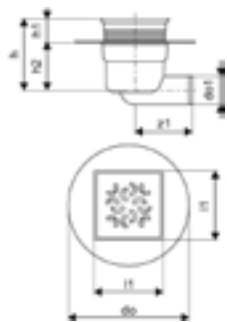

Артикул	Розмір	l1	do	do1	h	h1	h2	z1	Упак.2	Упак.	Од.
1136447	FI 50	120	210	50	124,3	40,9	83,4	100	180	1	шт

Uponor Aqua Ambient Трап кутовий

- Корпус: поліпропілен.
- Решітка: нержавіюча сталь.
- „Мокрий“ гідрозатвор.

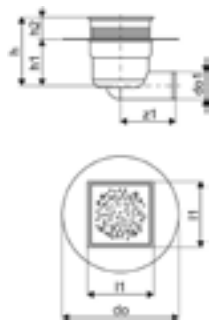

Артикул	Розмір	l1	do	do1	h	h1	h2	z1	Упак.2	Упак.	Од.
1136448	FI 50	120	210	50	124,3	83,4	40,9	100	180	1	шт

Aqua Ambient

Uponor Aqua Ambient Трап кутовий classic з кроком

- Корпус: поліпропілен.
- Решітка: нержавіюча сталь.
- „Мокрий“ гідрозатвор.



Артикул	Розмір	l1	do	do1	h	h1	h2	z1	Упак.2	Упак.	Од.
1136449	FI 50	120	210	50	123,4	83,4	38,4	100	180	1	шт

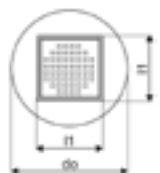
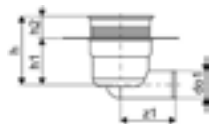

Uponor Aqua Ambient Трап кутовий

- Корпус: поліпропілен.
- Решітка: нержавіюча сталь.
- „Мокрий“ гідрозатвор.



Артикул	Розмір	l1	do	do1	z	h	h1	h2	Упак.2	Упак.	Од.
1136450	FI 50	120	220	50	98	55	38	14,5	300	1	шт

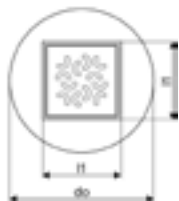

Aqua Ambient

Uponor Aqua Ambient Трап кутовий

- Корпус: поліпропілен.
- Решітка: нержавіюча сталь.
- „Мокрий“ гідрозатвор.



Артикул	Розмір	l1	do	do1	z	h	h1	h2	Упак.2	Упак.	Од.
1136452	FI 50	120	220	50	98	55	38	14,5	300	1	шт

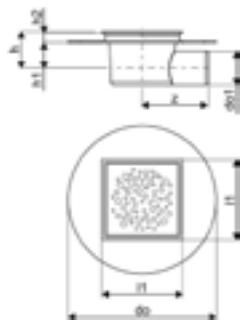

Uponor Aqua Ambient Трап кутовий

- Корпус: поліпропілен.
- Решітка: нержавіюча сталь.
- „Мокрий“ гідрозатвор.



Артикул	Розмір	l1	do	do1	z	h	h1	h2	Упак.2	Упак.	Од.
1136453	FI 50	120	220	50	98	55	38	14,5	225	1	шт

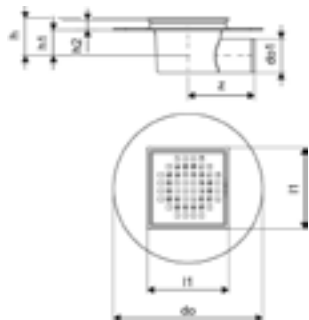

Aqua Ambient

Uponor Aqua Ambient Трап кутовий

- Корпус: поліпропілен.
- Решітка: нержавіюча сталь..
- „Мокрий“ гідрозатвор.



Артикул	Розмір	l1 мм	do мм	do1 мм	z мм	h мм	h1 мм	h2 мм	Упак.2	Упак.	Од.
1136457	150ммx150мм FI 110	149,5	158	110	122	149,2	138	11,2	190	1	шт
1136456	100ммx100мм FI 50	107	112	50	100	123,5	115,5	8	288	1	шт

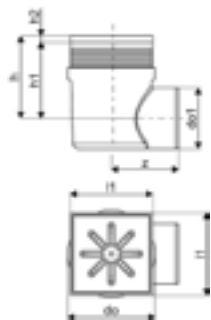

Uponor Aqua Ambient Трап кутовий з воротом

- Корпус: поліпропілен.
- Решітка: нержавіюча сталь.
- „Мокрий“ гідрозатвор.



Артикул	Розмір	l1 мм	do мм	do1 мм	z мм	h мм	h1 мм	h2 мм	Упак.2	Упак.	Од.
1136458	FI 50	107	210	50	100	123,5	83,4	40,1	180	1	шт

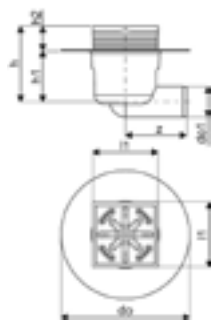

Aqua Ambient

Uponor Aqua Ambient Трап прямиий

- Корпус: поліпропілен.
- Решітка: нержавіюча сталь.
- „Мокрий“ гідрозатвор.

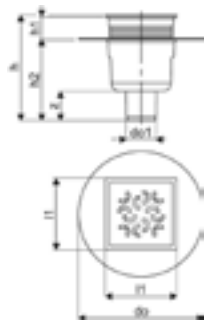

Артикул	Розмір	l1	do	do1	z	h	h1	h2	Упак.2	Упак.	Од.
1136462	FI 50	120	210	49,2	48,7	176,8	38,4	135,9	180	1	шт

Uponor Aqua Ambient Трап прямиий

- Корпус: поліпропілен.
- Решітка: нержавіюча сталь.
- „Мокрий“ гідрозатвор.

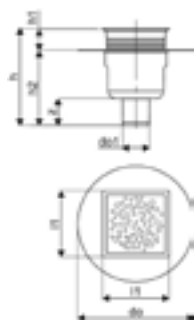

Артикул	Розмір	l1	do	do1	z	h	h1	h2	Упак.2	Упак.	Од.
1136463	FI 50	120	210	49	48,7	176,8	38,4	135,9	180	1	шт

Aqua Ambient

Uponor Aqua Ambient Трап прямий classіз кроком

- Корпус: поліпропілен.
- Решітка: нержавіюча сталь.
- „Мокрий“ гідрозатвор.

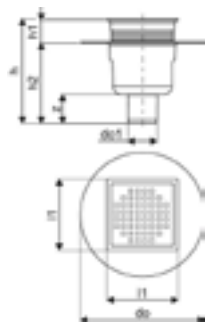

Артикул	Розмір	l1 мм	do мм	do1 мм	z мм	h мм	h1 мм	h2 мм	Упак.2	Упак.	Од.
1136464	FI 50	120	210	49	48,7	176,8	38,4	135,9	180	1	шт

Uponor Aqua Ambient Трап прохідний

- Корпус: поліпропілен.
- Решітка: нержавіюча сталь.
- „Мокрий“ гідрозатвор.

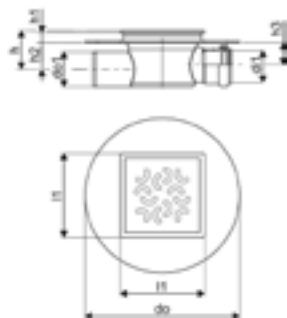

Артикул	Розмір	di1 мм	l1 мм	do мм	do1 мм	h мм	h1 мм	h2 мм	Упак.2	Упак.	Од.
1136465	FI 50	45,7	120	220	50	55	38	38	300	1	шт

Aqua Ambient

Uponor Aqua Ambient Трап прохідний

- Корпус: поліпропілен.
- Решітка: нержавіюча сталь.
- „Мокрий“ гідрозатвор.



Артикул	Розмір	di1	l1	do	do1	h	h1	h2	Упак.2	Упак.	Од.
1136466	FI 50	45,7	120	220	50	55	38	38	300	1	шт

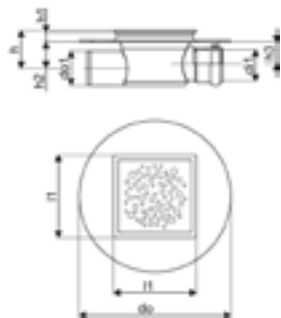

Uponor Aqua Ambient Трап прямий

- Корпус: поліпропілен.
- Решітка: нержавіюча сталь.
- „Мокрий“ гідрозатвор.



Артикул	Розмір	l1	do	do1	z	h	h1	h2	Упак.2	Упак.	Од.
1136469	100ммx100мм FI 50	107	112	50	49	175,8	38,5	88,5	336	1	шт
1136470	150ммx150мм FI 110	149,5	158	110	58	163	57,7	10,5	196	1	шт

Uponor Aqua Ambient Трап прямий з воротом

- Корпус: поліпропілен.
- Решітка: нержавіюча сталь.
- „Мокрий“ гідрозатвор.

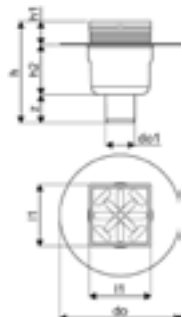

Артикул	Розмір	l1	do	do1	z	h	h1	h2	Упак.2	Упак.	Од.
1136471	FI 50	107	210	50	49	176	40,1	86,9	180	1	шт

Minitec



Переваги:

- Товщина: Мінімальна товщина конструкції підлоги.
- Зручність: Мінімальні затрати при реконструкції.
- Комфорт: Швидкий нагрів і реакція на зміну умов.
- Надійність: Уронор PE-Ха - система, перевірена десятиліттями.
- Енергоефективність: Знижена температура теплоносія.

Самоклеюча панель Uronor Minitec для укладання труб 9,9 мм може встановлюватися на будь-яку рівну існуючу поверхню. Завдяки цьому елементу, висота стяжки теплої підлоги може складати 1,5 см, що особливо актуально для установки в існуючих будівлях, де підняття стяжки є практично неможливим.

Uronor Minitec Панель самоклеюча

- Для укладання труб Uronor Minitec PE-Ха 9,9x1,1 мм.
- З'єднується внахлист через трикутні виступи.
- Перфорований, з самоклеючою поверхнею для міцної фіксації до будь-якої поверхні.
- Матеріал: полістирол.
- Крок виступів: 50x50 мм.
- Розмір мату: 1120 мм x720 мм x12 мм.
- Крок укладання труб в см: 5, 10 або 15.
- Площа: 0,77 м².



Артикул	Розмір	Упак.2	Упак.	Од.
1005261	15,4м2 9,9x1,1 1100x700x12мм	123,2	15,40	м ²

Uronor Minitec Демпферна стрічка

- Пористий поліетилен з клейкою основою для герметичного кріплення до стіни і ізоляції.
- Застосовується разом з матами Uronor Minitec.
- Довжина рулону: 20 м.

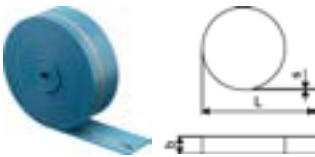

Артикул	Розмір	l мм	s мм	b мм	Упак.2	Упак.	Од.
1005267	20м 80x8мм	20000	8	80		200	м

Minitec

Uronog Minitec Профіль розширювальний

- Складається з самоклеючого ПВХ-трака та стрічки з пористого поліетилену товщиною 10 мм, для установки в деформаційних швах стяжок (наприклад, дверних проходах).
- Висота: 100 мм.



Артикул	Розмір	l мм	s мм	b мм	h мм	Упак.2	Упак.	Од.
1085980	0,9м 40x10мм	900	10	50	40	600	10	шт
1085981	1,3м 40x10мм	1300	10	50	40	600	10	шт



Uronog Minitec Захисна трубка

- Матеріал - поліетилен.
- Захисна трубка з розрізом для захисту труб діаметром до 10 мм, що проходять через шви розширення.
- Довжина: 300 мм.



Артикул	Розмір	s мм	Упак.2	Упак.	Од.
1005269	9,9мм 300x2мм	2,0	3600	30	шт

Uronog Minitec Затискний адаптер (євроконус)

- Для підключення до колекторів Uronog й інших вузлів євроконусом.
- Виготовлено з латуні.
- В комплект входить кільце Q&E 9,9 мм із зшитого поліетилену PE-Ха.

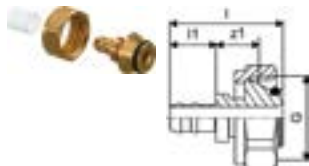

Артикул	Розмір	G дюйм	l1 мм	l мм	z1 мм	Упак.2	Упак.	Од.
1005266	9,9x1,1-G3/4"Euro	0,75	14,4	35,4	13,5	100	10	шт

Uronog Minitec Муфта Q&E

- Виготовлено з латуні.
- В комплект входить 2 кільця Q&E 9,9 мм із зшитого поліетилену PE-Ха.



Артикул	Розмір	l1 мм	l2 мм	l мм	s мм	z1 мм	Упак.2	Упак.	Од.
1005264	9,9x1,1	14,4	14,4	32,8	1,1	4	100	10	шт

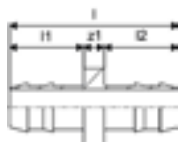

Uronor Minitec Штуцер із зовнішньою різьбою

- Зовнішня різьба трубна конічна по DIN EN 10226-1.
- Виготовлено з латуні.
- В комплект входить кільце Q&E 9,9 мм із зшитого поліетилену PE-Xa.



Артикул	Розмір	l1	l2	l	R	z1	Упак.2	Упак.	Од.
		мм	мм	мм	дюйм	мм			шт
1005265	9,9-R1/2"ЗР	16	14	38	1/2	8	100	10	шт

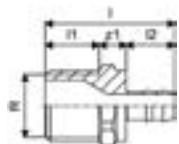

Uronor Minitec Кільце для труб

- Запасне кільце Q&E для монтажу труб 9,9x1,1 мм.
- Виготовлено із зшитого поліетилену PE-Xa.

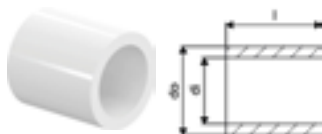

Артикул	Розмір	di	l	do	Упак.2	Упак.	Од.
		мм	мм	мм			шт
1005263	9,9x1,1	10,3	15	13,9	1600	10	шт

Uronor Minitec Євроконус затискний

Матеріал: латунь.



Артикул	Розмір	G	l1	l	z1	Упак.2	Упак.	Од.
		дюйм	мм	мм	мм			шт
1013426	9,9-3/4"Еуро	3/4	18	25,6	1	120	12	шт





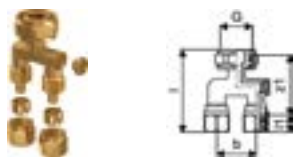







Uronor Minitec Колекторний подвоювач

Матеріал: латунь.



Артикул	Розмір	G	l1	l	b	z1	Упак.2	Упак.	Од.
		дюйм	мм	мм	мм	мм			шт
1016692	2x9,9-3/4"Еуро	3/4	13	63,5	30	46		50	шт

Сумісні елементи

Артикул	Назва	Упак.2	Упак.	Од.
 1005274	Уpronor Fix Фіксуючий трак 9,9мм з кроком 20мм 2,5м	25	2,50	м
 1084161	Уpronor Multi Теплоізоляційна панель XPS 400 10X600X1250мм	360	30	м ²
 1084207	Уpronor Multi Теплоізоляційна панель XPS 400 20X600X1250мм		15,75	м ²
 1063288	Уpronor Comfort Pipe Труба Minitec 9,9x1,1 120м	1680	120	м
 1063289	Уpronor Comfort Pipe Труба Minitec 9,9x1,1 240м	2640	240	м
 1063381	Уpronor Comfort Pipe Труба Minitec 9,9x1,1 480м	2880	480	м
 1005675	Уpronor Fluvia Трійник Y-подібний під Євроконус 2xG3/4-3/4"Еуро	50	1	компл.
 1135490	Уpronor Multi Фіксатор повороту, пластик 10-12	360	60	шт
 1058422	Уpronor Base Термостат дисковий T-23 standard 230V RAL9010	160	1	шт
 1141676	Уpronor Vario Сервопривід для колекторів (Vario S, M) NC BP 230V 1W IP54	100	1	шт
 1141677	Уpronor Vario Сервопривід для колекторів (Vario S, M) NC BP 24V 1W IP54	100	1	шт
 1119380	Уpronor Q&E Розширювальна головка 9.9мм M12/Rapid Seal 9,9x1.1		1	шт

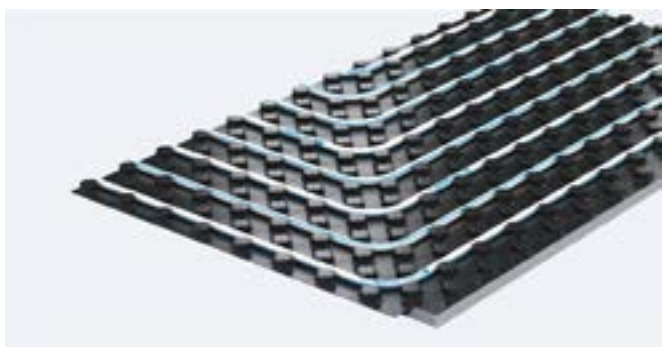

Переваги:

- Простота: Мінімум компонентів для монтажу.
- Свобода вибору: Можна використовувати труби Uponor Uni Pipe PLUS, Uponor MLC або Uponor Comfort Pipe PLUS.
- Надійність: Перевірена часом якість Uponor.

Панель Uponor Tecto була спеціально розроблена для швидкої організації систем підлогового опалення / охолодження.

Uponor Tecto Панель ND 30

- Для труб діаметром 14-17 мм.
- 2-шарова тепло- і звукоізоляція: верхній шар з полістирольної фольги, нижній шар з пінополістиролу.
- Допустиме навантаження до 5 кН/м².
- Термічний опір: R = 0,75 (м²х°С/Вт).
- Крок укладання труб, см: 10, 15, 20, 25, 30.
- Розміри панелі (без нахлисту) 1400 x 800 мм. Висота панелі: 33 мм.
- Упаковка 8,96 м² складається з 8 панелей.

Артикул	Розмір	l мм	b мм	h мм	h1 мм	Упак.2	Упак.	Од.
1005478	EPS DES 30-2мм 14-17мм 1450x850мм	1450	850	52	30-2	53,76	8,96	м ²
1005477	EPS 11мм 14-17мм 1450x850мм	1450	850	33	11	94,08	15,68	м ²

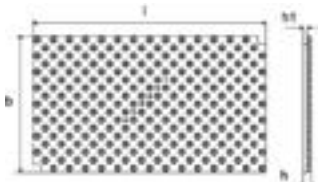

Uponor Tecto З'єднувальна смужка фольги

- Смужка з полістирольної панелі з двома рядами виступів для з'єднання встик панелей Tecto ND 11 або ND 30-2.



Артикул	Розмір	Упак.2	Упак.	Од.
1005484	1,4м 100мм	742,5	33,75	м

Uponor Tecto Смужка панелі

- Смужка з полістирольної панелі Tecto для покриття компенсаційних елементів.



Артикул	Розмір	Упак.2	Упак.	Од.
1005481	1,45м 200мм	504	28	м

Upronor Tecto Компенсаційний елемент 30 мм

- Встановлюється в місцях влаштування компенсаційних швів і в дверних проходах.
- Виготовляється з пінополістиролу.



Артикул	Розмір	Упак.2	Упак.	Од.
1005480	EPS DES 30-2мм 150x1400мм	268.8	8,40	м
1005479	EPS 11мм 150x1400мм	716.8	22,40	м

Сумісні елементи

Артикул	Назва	Упак.2	Упак.	Од.
1000079	Upronor Multi Демпферна стрічка 150x8мм		200	м
1000080	Upronor Multi Демпферна стрічка 150x10мм		200	м
1135494	Upronor Multi Демпферна стрічка HB 150x8мм		250	м
1090229	Upronor Multi Профіль розширювальний 1800x100x10мм	720	18	м
1062883	Upronor Comfort Pipe PLUS Труба 14x2,0 120м	1320	120	м
1062884	Upronor Comfort Pipe PLUS Труба 14x2,0 240м	1680	240	м
1062885	Upronor Comfort Pipe PLUS Труба 14x2,0 960м	1920	960	м
1062044	Upronor Comfort Pipe PLUS Труба 16x2,0 120м	1080	120	м
1062045	Upronor Comfort Pipe PLUS Труба 16x2,0 240м	1440	240	м
1062046	Upronor Comfort Pipe PLUS Труба 16x2,0 640м	1280	640	м
1034535	Upronor Comfort Pipe PLUS Труба 17x2,0 120м	840	120	м
1009226	Upronor Comfort Pipe PLUS Труба 17x2,0 240м	1200	240	м
1086340	Upronor Comfort Pipe PLUS Труба 17x2,0 480м	960	480	м
1009227	Upronor Comfort Pipe PLUS Труба 17x2,0 640м	1280	640	м
1065283	Upronor Varjo Євроконус затиск. нероз'ємний для PE-RT, PEX 14x2,0-G3/4"BP Euro	25	1	шт
1065284	Upronor Varjo Євроконус затиск. нероз'ємний для PE-RT, PEX 16x1,8/2,0-G3/4"BP Euro	25	1	шт
1065286	Upronor Varjo Євроконус затиск. нероз'ємний для PE-RT, PEX 17x2,0-G3/4"BP Euro	25	1	шт
1065296	Upronor Fit Затискна нероз'ємна муфта для PE-RT, PEX 16x1,8/2,0-16x1,8/2,0	25	1	шт
1058659	Upronor Q&E Муфта латунна DR 14-14	100	10	шт
1089647	Upronor Smart Прес-муфта для PE-RT 16x1,8/2,0-16x1,8/2,0	80	20	шт
1070547	Upronor S-Press PLUS Муфта латунна 16-16	80	20	шт
1039933	Upronor S-Press PLUS Муфта PPSU 16-16	80	20	шт
1059576	Upronor Uni Pipe PLUS Безшовна труба біла 16x2,0 100м	2000	100	м
1059577	Upronor Uni Pipe PLUS Безшовна труба біла 16x2,0 200м	2600	200	м
1059578	Upronor Uni Pipe PLUS Безшовна труба біла 16x2,0 500м	3500	500	м
1058090	Upronor Uni-X Затискний адаптер (Євроконус) MLC 16-3/4"BP Euro	25	1	шт
1135491	Upronor Multi Фіксатор повороту, пластик 14-18	240	30	шт

Nubos

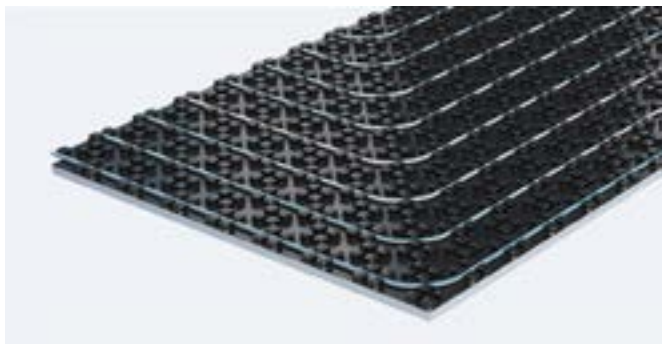

Переваги:

- Простота: Мінімум компонентів для монтажу.
- Свобода вибору: Можна використовувати труби Uponor Uni Pipe PLUS, Uponor MLC або Uponor Comfort Pipe PLUS.
- Надійність: Перевірена часом якість Uponor.

Панель Uponor Nubos була спеціально розроблена для швидкої організації систем підлогового опалення / охолодження будь-якої складності.

Uponor Nubos Панель для укладання труби

- Панель з ізоляційним шаром. Панелі з'єднуються внахлист.
- Дозволяє укладати труби під прямим кутом і по діагоналі.
- Крок укладання труб під прямим кутом: 5,5-11-16,5-22-27,5-33 см.
- Крок укладання труб по діагоналі: 7,5-15-22,5-30 см.
- Фактичні розміри панелі: 1447 x 900 мм.
- Товщина панелі: 29 мм.
- Допустиме навантаження до 30 кН/м².
- Термічний опір: R_λ = 0,314 (м²х°С/Вт).
- Упаковка 10 м² складається з 8 панелей.



Артикул	Розмір	Упак.2	Упак.	Од.
1016699	EPS DES 30-2 14-16мм 1447x900x48мм	10	1	м ²
1016700	EPS 11 14-16мм 1447x900x29мм	100	10	м ²

Uponor Nubos Панель без ізоляції

- Панель без ізоляційного шару. Панелі з'єднуються внахлист.
- Крок укладання труб під прямим кутом: 5,5-11-16,5-22-27,5-33 см.
- Крок укладання труб по діагоналі: 7,5-15-22,5-30 см.
- Упаковка 10 м² складається з 8 панелей.

























Артикул	Розмір	Упак.2	Упак.	Од.
1016703	14-16мм	140	10	м ²

Uponor Nubos Панель без ізоляції (200 м²)



Артикул	Розмір	Упак.2	Упак.	Од.
1061880	14-16мм		200	м ²

Сумісні елементи

Артикул	Назва	Упак.2	Упак.	Од.
 1000079	Uponor Multi Демпферна стрічка 150x8мм		200	м
 1000080	Uponor Multi Демпферна стрічка 150x10мм		200	м
 1135494	Uponor Multi Демпферна стрічка НВ 150x8мм		250	м
 1090229	Uponor Multi Профіль розширювальний 1800x100x10мм	720	18	м
 1135496	Uponor Fix Фіксуєчий трак самокл. 16-20мм з кроком 50мм 1м	2000	100	шт
 1062883	Uponor Comfort Pipe PLUS Труба 14x2,0 120м	1320	120	м
 1062884	Uponor Comfort Pipe PLUS Труба 14x2,0 240м	1680	240	м
 1062885	Uponor Comfort Pipe PLUS Труба 14x2,0 960м	1920	960	м
 1062044	Uponor Comfort Pipe PLUS Труба 16x2,0 120м	1080	120	м
 1062045	Uponor Comfort Pipe PLUS Труба 16x2,0 240м	1440	240	м
 1062046	Uponor Comfort Pipe PLUS Труба 16x2,0 640м	1280	640	м
 1065283	Uponor Vario Євроконус затиск. нерж'ємний для PE-RT, PEX 14x2,0-G3/4"BP Euro	25	1	шт
 1065284	Uponor Vario Євроконус затиск. нерж'ємний для PE-RT, PEX 16x1,8/2,0-G3/4"BP Euro	25	1	шт
 1065296	Uponor Fit Затискна нерж'ємна муфта для PE-RT, PEX 16x1,8/2,0-16x1,8/2,0	25	1	шт
 1005675	Uponor Fluvia Трійник Y-подібний під Євроконус 2xG3/4-3/4" Euro	50	1	компл.
 1058659	Uponor Q&E Муфта латунна DR 14-14	100	10	шт
 1086575	Uponor Smart PE-RT труба 16x2,0 240м	1440	240	м
 1086576	Uponor Smart PE-RT труба 16x2,0 640м	1280	640	м
 1089647	Uponor Smart Прес-муфта для PE-RT 16x1,8/2,0-16x1,8/2,0	80	20	шт
 1058090	Uponor Uni-X Затискний адаптер (Євроконус) MLC 16-3/4"BP Euro	25	1	шт
 1070547	Uponor S-Press PLUS Муфта латунна 16-16	80	20	шт
 1039933	Uponor S-Press PLUS Муфта PPSU 16-16	80	20	шт
 1135491	Uponor Multi Фіксатор повороту, пластик 14-18	240	30	шт

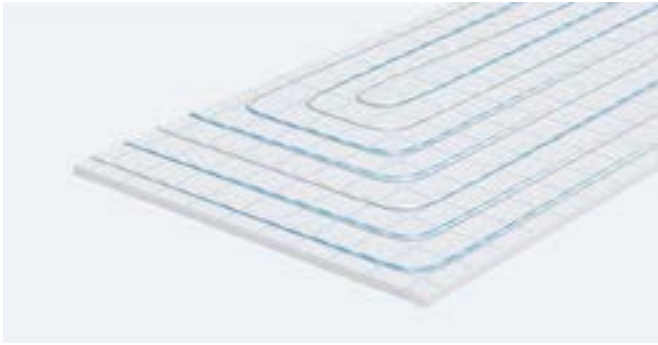

Переваги:

- Швидкість: просте укладання труб за рахунок зчеплення з поверхнею.
- Гнучкість: довільне укладання з будь-яким кроком, легкі зміни положення труб.
- Свобода вибору: труби PEX або Al/PEX.
- Надійність: перевірена часом якість Uronor.

Інноваційна система укладання труб для теплої підлоги, що дозволяє дуже швидко проводити монтаж навіть однією людиною. Труби мають фіксуючу стрічку, а панель покрита відповідною ламінованою петлевою фольгою. Коли труби притиснуті до ламінованої панелі, гачки уловлюють петлі з фольги і закріплюють трубу, гарантуючи надійне кріплення.

Застосування:

- Системи опалення та охолодження.

Характеристики:

- Класифікація вогнестійкості за стандартом EN 13501-1. Клас E.

Uronor Klett Панель без ізоляції

- Фіксує панель 2.400 x 1.000 x 3мм, розкладна.
- Має тришарову структуру.
- Для навантажень до 5 кН/м².



Артикул	Розмір	крок l мм	b мм	h мм	Упак.2	Упак.	Од.
1086854	2400x1000x3мм	100	2400	1000	3	360	24 м ²





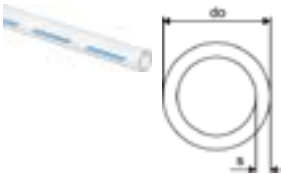











Uronor Klett Труба з фіксуючою стрічкою

- Труба UFH з PEX-a, із гачковою стрічкою Klett.
- Відповідає стандарту ISO 22391 і забезпечує стійкість до дифузії кисню згідно зі стандартом DIN 4726.
- Клас застосування 4 і 5.
- Розрахунковий тиск 6 барів за температури 70 °С.



Артикул	Розмір	do	s	Упак.2	Упак.	Од.
		мм	мм			
1087302	16x2,0 240м	16	2	1200	240	м
1087303	16x2,0 640м	16	2	1280	640	м

Сумісні елементи

Артикул	Назва	Упак.2	Упак.	Од.
 1145265	Uronor Siccus 16 Інструмент виріз. пазів max200W 230V		1	шт
 1144842	Uronor Siccus 16 Насадка інструменту 16мм		1	шт
 1000079	Uronor Multi Демпферна стрічка 150x8мм		200	м
 1000080	Uronor Multi Демпферна стрічка 150x10мм		200	м
 1135494	Uronor Multi Демпферна стрічка HB 150x8мм		250	м
 1090229	Uronor Multi Профіль розширювальний 1800x100x10мм	720	18	м
 1065283	Uronor Vario Євроконус затиск. нерж'ємний для PE-RT, PEX 14x2,0-G3/4"BP Euro	25	1	шт
 1065284	Uronor Vario Євроконус затиск. нерж'ємний для PE-RT, PEX 16x1,8/2,0-G3/4"BP Euro	25	1	шт
 1089647	Uronor Smart Прес-муфта для PE-RT 16x1,8/2,0-16x1,8/2,0	80	20	шт
 1065296	Uronor Fit Затискна нерж'ємна муфта для PE-RT, PEX 16x1,8/2,0-16x1,8/2,0	25	1	шт
 1005675	Uronor Fluvia Трійник Y-подібний під Євроконус 2xG3/4-3/4"Euro	50	1	компл.
 1058659	Uronor Q&E Муфта латунна DR 14-14	100	10	шт
 1057453	Uronor Q&E Кільце біле з упором white 16	900	20	шт
 1058090	Uronor Uni-X Затискний адаптер (Євроконус) MLC 16-3/4"BP Euro	25	1	шт
 1039933	Uronor S-Press PLUS Муфта PPSU 16-16	80	20	шт
 1070547	Uronor S-Press PLUS Муфта латунна 16-16	80	20	шт
 1135491	Uronor Multi Фіксатор повороту, пластик 14-18	240	30	шт

Tacker



Переваги:

- Гнучке укладання труб на різноманітні типи теплоізоляційних рулонів і фольги з різними тепло- і звукоізоляційними властивостями.
- Підходить для всіх типів стяжок.
- Прискорення монтажу завдяки готовим теплоізоляційним елементам.
- Універсальний фіксатор степлера для труб діаметром 14 - 20 мм.
- Простий і швидкий монтаж зі зручним в роботі степлером Уроног.

Всі компоненти системи монтажу Уроног Tacker за допомогою степлера і фіксуючого трака точно підходять один до одного. Тепло- і звукоізоляційний рулон покритий шаром зносостійкої текстурної фольги, на яку нанесена маркувальна сітка для швидкого і зручного монтажу. Ці та всі інші компоненти призначені для забезпечення оптимальної та надійної роботи системи.

Застосування:

- Системи опалення та охолодження.

Характеристики:

- Класифікація вогнестійкості за стандартом EN 13501-1: Клас E.

Уроног Tacker Тепло-/звукоізоляційна панель

- Тепло / звукоізоляційна панель, що складається з пінополістиролу EPS, покритого стійкою до розриву фольгою.
- Фольга на панелі має розмітку з кроком 100 мм.
- Максимальне навантаження 30.0 кН/м².



Артикул	Розмір	l мм	b мм	b1 мм	b2 мм	h мм	Упак.2	Упак.	Од. м ²
1090917	EPS DEO 20 2000	1030	1000	1000	20		100	10	м ²
1090918	EPS DEO 30 2000	1030	1000	1000	30		80	10	м ²

Уроног Tacker Тепло-/звукоізоляційний рулон

- Рулон теплоізоляційних панелей EPS.
- Розмітка сітки 100 x 100 мм на текстилі.

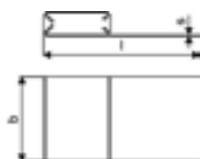

Артикул	Розмір	l мм	b мм	b1 мм	b2 мм	h мм	Упак.2	Упак.	Од. м ²
1090924	EPS DES 30-2мм 10x1м	10000	1030	1000	1000	30	80	10	м ²
1090925	EPS DES 30-3мм 10x1м	10000	1030	1000	1000	30	80	10	м ²
1090926	EPS DES 35-3мм 10x1м	10000	1030	1000	1000	35	70	10	м ²
1090927	EPS DES 40-3мм 10x1м	10000	1030	1000	1000	40	60	10	м ²

Tacker

Уронор Tacker Плівка з розміткою

- Прозора ПЕ плівка з розміткою 100x100 мм.



Артикул	Розмір	s мм	b мм	Упак.2	Упак.	Од. м ²
1122372	0,2мм 100x1,03м	0,2	1030	2884	103	

Уронор Tacker Скоби для степлера короткі, набір 300 шт.

- Затискач для фіксації степлера Tacker.
- Для використання зі степлером Уронор Tacker.

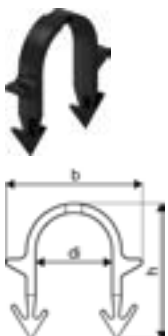

Артикул	Розмір	di мм	b мм	h мм	Упак.2	Упак.	Од. компл.
1140123	14-17мм h=35мм	20	36	36	28	1	

Уронор Tacker Скоби для степлера стандартні, набір 1000 шт.

- Затискач для фіксації степлера Tacker.
- Для використання зі степлером Уронор Tacker.

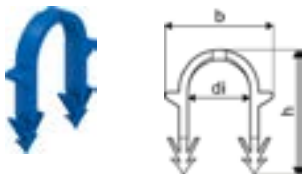

Артикул	Розмір	di мм	b мм	h мм	Упак.2	Упак.	Од. компл.
1140159	14-20мм h=40мм	19	38	40	8	1	

Уронор Tacker Скоби для степлера довгі, набір 250 шт.

- Затискач для фіксації степлера Tacker.
- Для використання зі степлером Уронор Tacker.

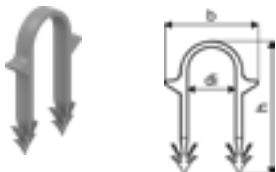

Артикул	Розмір	di мм	b мм	h мм	Упак.2	Упак.	Од. компл.
1140124	14-20мм h=50мм	19	37	52	20	1	













































Уронор Tacker Степлер + набір скоб

Комплект:
- Металевий степлер.
- Набір довгих скоб.



Артикул	Розмір	Упак.2	Упак.	Од. компл.
1135546	14-20мм h=50мм 5000шт.	8	1	

Сумісні елементи

Артикул	Назва	Упак.2	Упак.	Од.
 1000079	Uponor Multi Демпферна стрічка 150x8мм		200	м
 1000080	Uponor Multi Демпферна стрічка 150x10мм		200	м
 1135494	Uponor Multi Демпферна стрічка НВ 150x8мм		250	м
 1090229	Uponor Multi Профіль розширювальний 1800x100x10мм	720	18	м
 1086533	Uponor Fix Анкер для фіксуючої планки	5000	500	шт
 1062883	Uponor Comfort Pipe PLUS Труба 14x2,0 120м	1320	120	м
 1062884	Uponor Comfort Pipe PLUS Труба 14x2,0 240м	1680	240	м
 1062885	Uponor Comfort Pipe PLUS Труба 14x2,0 960м	1920	960	м
 1062044	Uponor Comfort Pipe PLUS Труба 16x2,0 120м	1080	120	м
 1062045	Uponor Comfort Pipe PLUS Труба 16x2,0 240м	1440	240	м
 1062046	Uponor Comfort Pipe PLUS Труба 16x2,0 640м	1280	640	м
 1034535	Uponor Comfort Pipe PLUS Труба 17x2,0 120м	840	120	м
 1009226	Uponor Comfort Pipe PLUS Труба 17x2,0 240м	1200	240	м
 1086340	Uponor Comfort Pipe PLUS Труба 17x2,0 480м	960	480	м
 1009227	Uponor Comfort Pipe PLUS Труба 17x2,0 640м	1280	640	м
 1009228	Uponor Comfort Pipe PLUS Труба 20x2,0 120м	840	120	м
 1009230	Uponor Comfort Pipe PLUS Труба 20x2,0 240м	960	240	м
 1009231	Uponor Comfort Pipe PLUS Труба 20x2,0 480м	960	480	м
 1065283	Uponor Vario Євроконус затиск. нероз'ємний для PE-RT, PEX 14x2,0-G3/4"BP Euro	25	1	шт
 1065284	Uponor Vario Євроконус затиск. нероз'ємний для PE-RT, PEX 16x1,8/2,0-G3/4"BP Euro	25	1	шт
 1065286	Uponor Vario Євроконус затиск. нероз'ємний для PE-RT, PEX 17x2,0-G3/4"BP Euro	25	1	шт
 1065290	Uponor Vario Євроконус затиск. нероз'ємний для PE-RT, PEX 20x1,9/2,0-G3/4"BP Euro	25	1	шт
 1065296	Uponor Fit Затискна нероз'ємна муфта для PE-RT, PEX 16x1,8/2,0-16x1,8/2,0	25	1	шт
 1065302	Uponor Fit Затискна нероз'ємна муфта для PE-RT, PEX 20x1,9/2,0-20x1,9/2,0	25	1	шт
 1089647	Uponor Smart Прес-муфта для PE-RT 16x1,8/2,0-16x1,8/2,0	80	20	шт
 1089648	Uponor Smart Прес-муфта для PE-RT 20x2,0-20x2,0	80	20	шт
 1005675	Uponor Fluvia Трійник Y-подібний під Євроконус 2xG3/4-3/4" Euro	50	1	компл.
 1058659	Uponor Q&E Муфта латунна DR 14-14	100	10	шт
 1057454	Uponor Q&E Кільце біле з упором white 20	520	20	шт
 1086575	Uponor Smart PE-RT труба 16x2,0 240м	1440	240	м
 1086576	Uponor Smart PE-RT труба 16x2,0 640м	1280	640	м
 1086577	Uponor Smart PE-RT труба 20x2,0 240м	960	240	м
 1086578	Uponor Smart PE-RT труба 20x2,0 480м	960	480	м
 1058090	Uponor Uni-X Затискний адаптер (Євроконус) MLC 16-3/4"BP Euro	25	1	шт
 1058092	Uponor Uni-X Затискний адаптер (Євроконус) MLC 20-3/4"BP Euro	25	1	шт
 1070547	Uponor S-Press PLUS Муфта латунна 16-16	80	20	шт
 1070548	Uponor S-Press PLUS Муфта латунна 20-20	80	10	шт
 1039933	Uponor S-Press PLUS Муфта PPSU 16-16	80	20	шт
 1039934	Uponor S-Press PLUS Муфта PPSU 20-20	80	10	шт
 1135496	Uponor Fix Фіксуючий трак самокл. 16-20мм з кроком 50мм 1м	2000	100	шт
 1135491	Uponor Multi Фіксатор повороту, пластик 14-18	240	30	шт
 1135492	Uponor Multi Фіксатор повороту, пластик 20-22	140	35	шт
 1086531	Uponor Multi Стягуючий хомут PA 200мм	10000	100	шт
 1145265	Uponor Siccus 16 Інструмент виріз. пазів max200W 230V		1	шт
 1144842	Uponor Siccus 16 Насадка інструменту 16мм		1	шт

Classic

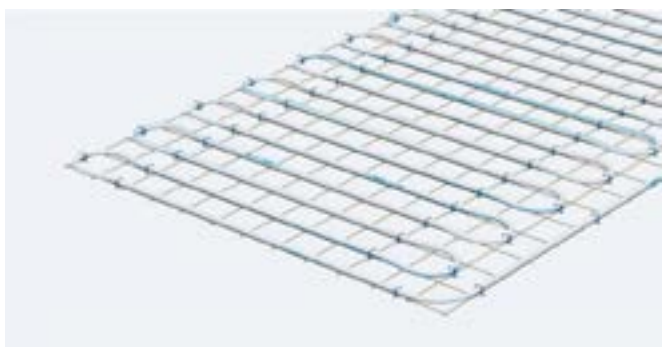

Система кріплень до арматурної сітки Uronor Classic – ідеальне рішення для систем підлогового опалення / охолодження практично для всіх підлог в нових житлових і комерційних будівлях.

Uronor Classic дозволяє Вам оптимізувати крок укладання труб для виконання фактичних вимог до опалення. Так як опалювальний шар відокремлений від теплоізоляційного шару, система також ідеально підходить для зон з великим людським потоком і навантаженням.

Характеристики:

- Класична система кріплення на сталеву сітку.

Uronor Classic Комплект фіксувальних дротів

- Для швидкого кріплення труб Uronor до арматурної сітки.
- Виготовлено зі сталі.
- В комплекті 250 шт.

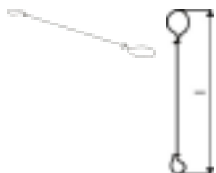

Артикул	Розмір	l мм	Упак.2	Упак.	Од.
1009222	150x1,25мм	250шт.	150	1	шт

Переваги:

- Економічність: Гнучкий, швидкий і простий монтаж.
- Свобода вибору: Можливість вибору теплоізоляційного матеріалу.
- Захищеність: Відсутність пошкоджень на ізоляційному покритті.
- Надійність: Технологія перевірена часом.

Застосування:

- Системи опалення та охолодження.

Сумісні елементи

Артикул	Назва	Упак.2	Упак.	Од.
1000079	Уронор Multi Демпферна стрічка 150x8мм		200	м
1000080	Уронор Multi Демпферна стрічка 150x10мм		200	м
1135494	Уронор Multi Демпферна стрічка НВ 150x8мм		250	м
1090229	Уронор Multi Профіль розширювальний 1800x100x10мм	720	18	м
1062044	Уронор Comfort Pipe PLUS Труба 16x2,0 120м	1080	120	м
1062045	Уронор Comfort Pipe PLUS Труба 16x2,0 240м	1440	240	м
1062046	Уронор Comfort Pipe PLUS Труба 16x2,0 640м	1280	640	м
1034535	Уронор Comfort Pipe PLUS Труба 17x2,0 120м	840	120	м
1009226	Уронор Comfort Pipe PLUS Труба 17x2,0 240м	1200	240	м
1086340	Уронор Comfort Pipe PLUS Труба 17x2,0 480м	960	480	м
1009227	Уронор Comfort Pipe PLUS Труба 17x2,0 640м	1280	640	м
1009228	Уронор Comfort Pipe PLUS Труба 20x2,0 120м	840	120	м
1009230	Уронор Comfort Pipe PLUS Труба 20x2,0 240м	960	240	м
1009231	Уронор Comfort Pipe PLUS Труба 20x2,0 480м	960	480	м
1009232	Уронор Comfort Pipe PLUS Труба 20x2,0 1000м	1000	1000	м
1065284	Уронор Varjo Євроконус затиск. нероз'ємний для PE-RT, PEX 16x1,8/2,0-G3/4"BP Euro	25	1	шт
1065286	Уронор Varjo Євроконус затиск. нероз'ємний для PE-RT, PEX 17x2,0-G3/4"BP Euro	25	1	шт
1065290	Уронор Varjo Євроконус затиск. нероз'ємний для PE-RT, PEX 20x1,9/2,0-G3/4"BP Euro	25	1	шт
1065296	Уронор Fit Затискна нероз'ємна муфта для PE-RT, PEX 16x1,8/2,0-16x1,8/2,0	25	1	шт
1065302	Уронор Fit Затискна нероз'ємна муфта для PE-RT, PEX 20x1,9/2,0-20x1,9/2,0	25	1	шт
1089647	Уронор Smart Прес-муфта для PE-RT 16x1,8/2,0-16x1,8/2,0	80	20	шт
1089648	Уронор Smart Прес-муфта для PE-RT 20x2,0-20x2,0	80	20	шт
1057454	Уронор Q&E Кільце біле з упором white 20	520	20	шт
1086575	Уронор Smart PE-RT труба 16x2,0 240м	1440	240	м
1086576	Уронор Smart PE-RT труба 16x2,0 640м	1280	640	м
1086577	Уронор Smart PE-RT труба 20x2,0 240м	960	240	м
1086578	Уронор Smart PE-RT труба 20x2,0 480м	960	480	м
1135491	Уронор Multi Фіксатор повороту, пластик 14-18	240	30	шт
1135492	Уронор Multi Фіксатор повороту, пластик 20-22	140	35	шт

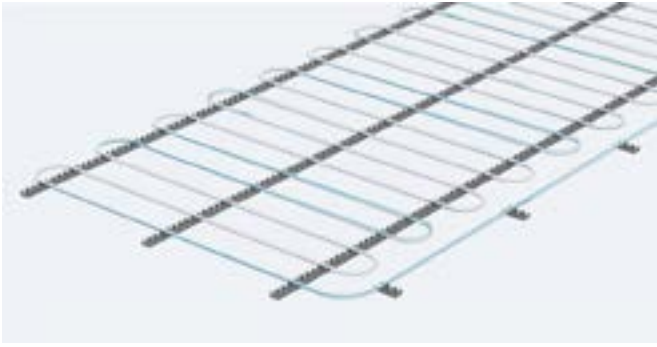

Переваги:

- Універсальна: одна система для опалення стелі, стін і підлоги.
- Гнучка: доступна для труб діаметром 9,9, 12, 14, 16, 17, 20 мм.
- Комфорт: короткий час нагрівання, швидке регулювання.
- Енергозбереження: низькі робочі температури.

Система поверхневого опалення та охолодження Уропог для стельового, настінного та підлогового монтажу. Можливе встановлення з додатковою тепло- та звукоізоляцією. Для спрощення монтажу труб системи затискні доріжки можуть бути зафіксовані стрічкою або вбудованими штифтами.

Застосування:

- Поверхневе підлогове опалення та охолодження.
- Поверхневе настінне та стельове опалення та охолодження.
- Для використання з гіпсовими, цементними й ангідридними основами.

Характеристики:

- Система кріплення для монтажу труб у стінах, стелі й підлозі, складається з хомутів для фіксації труб.

Уропог Fix Анкер для фіксуючої планки

- Дозволяє закріпити фіксуючий трак, панель для укладання труб або мультифольгу до шару теплоізоляції.
- Може використовуватися для додаткового кріплення труб Уропог РЕ-Ха до теплоізоляції.

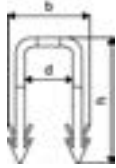

Артикул	di мм	di1 мм	b мм	h мм	Упак.2	Упак.	Од.
1086533	15,8	15,8	27	42	5000	500	шт

Уропог Fix Фіксуючий трак з шипами



Артикул	Розмір	крок мм	di мм	l мм	Упак.2	Упак.	Од.
1034371	17-20мм з кроком 100мм 0,6м з фіксаторами	100	20	600	700	100	шт

Уропог Fix Фіксуючий трак

- U-подібна планка для кріплення труби Уропог РЕ-Ха 9,9x1,1 мм.
- Висота (разом з трубою): 13 мм.



Артикул	Розмір	крок1 мм	l мм	do мм	b мм	Упак.2	Упак.	Од.
1005274	9,9мм з кроком 20мм 2,5м	20	2500	10	24	25	2,50	м

Уरणор Fix Фіксуєчий трак з шипами



Артикул	Розмір	крок	di	l	Упак.2	Упак.	Од.
		мм	мм	мм			шт
1135547	16-20мм з кроком	50мм	1м	50	20	1013	
					1000	100	шт



Уरणор Fix Фіксуєчий трак з клейкою основою

- Для труб 16–20 мм.
- Міжцентрова відстань 50 мм.
- Із самоклеючою фіксацією.



Артикул	Розмір	крок	di	l	Упак.2	Упак.	Од.
		мм	мм	мм			шт
1135496	16-20мм з кроком	50мм	1м	50	20	1013	
					2000	100	шт



Сумісні елементи

Артикул	Назва	Упак.2	Упак.	Од.
1062883	Uponor Comfort Pipe PLUS Труба 14x2,0 120м	1320	120	м
1062884	Uponor Comfort Pipe PLUS Труба 14x2,0 240м	1680	240	м
1062885	Uponor Comfort Pipe PLUS Труба 14x2,0 960м	1920	960	м
1062044	Uponor Comfort Pipe PLUS Труба 16x2,0 120м	1080	120	м
1062045	Uponor Comfort Pipe PLUS Труба 16x2,0 240м	1440	240	м
1062046	Uponor Comfort Pipe PLUS Труба 16x2,0 640м	1280	640	м
1034535	Uponor Comfort Pipe PLUS Труба 17x2,0 120м	840	120	м
1009226	Uponor Comfort Pipe PLUS Труба 17x2,0 240м	1200	240	м
1086340	Uponor Comfort Pipe PLUS Труба 17x2,0 480м	960	480	м
1009227	Uponor Comfort Pipe PLUS Труба 17x2,0 640м	1280	640	м
1009228	Uponor Comfort Pipe PLUS Труба 20x2,0 120м	840	120	м
1009230	Uponor Comfort Pipe PLUS Труба 20x2,0 240м	960	240	м
1009231	Uponor Comfort Pipe PLUS Труба 20x2,0 480м	960	480	м
1063288	Uponor Comfort Pipe Труба Minitec 9,9x1,1 120м	1680	120	м
1063289	Uponor Comfort Pipe Труба Minitec 9,9x1,1 240м	2640	240	м
1063381	Uponor Comfort Pipe Труба Minitec 9,9x1,1 480м	2880	480	м
1065283	Uponor Vario Євроконус затиск. нероз'ємний для PE-RT, PEX 14x2,0-G3/4"BP Euro	25	1	шт
1065284	Uponor Vario Євроконус затиск. нероз'ємний для PE-RT, PEX 16x1,8/2,0-G3/4"BP Euro	25	1	шт
1065286	Uponor Vario Євроконус затиск. нероз'ємний для PE-RT, PEX 17x2,0-G3/4"BP Euro	25	1	шт
1065290	Uponor Vario Євроконус затиск. нероз'ємний для PE-RT, PEX 20x1,9/2,0-G3/4"BP Euro	25	1	шт
1005675	Uponor Fluvia Трійник Y-подібний під Євроконус 2xG3/4-3/4" Euro	50	1	компл.
1065296	Uponor Fit Затискна нероз'ємна муфта для PE-RT, PEX 16x1,8/2,0-16x1,8/2,0	25	1	шт
1065302	Uponor Fit Затискна нероз'ємна муфта для PE-RT, PEX 20x1,9/2,0-20x1,9/2,0	25	1	шт
1089647	Uponor Smart Прес-муфта для PE-RT 16x1,8/2,0-16x1,8/2,0	80	20	шт
1089648	Uponor Smart Прес-муфта для PE-RT 20x2,0-20x2,0	80	20	шт
1058659	Uponor Q&E Муфта латунна DR 14-14	100	10	шт
1057454	Uponor Q&E Кільце біле з упором white 20	520	20	шт
1058090	Uponor Uni-X Затискний адаптер (Євроконус) MLC 16-3/4"BP Euro	25	1	шт
1070547	Uponor S-Press PLUS Муфта латунна 16-16	80	20	шт
1039933	Uponor S-Press PLUS Муфта PPSU 16-16	80	20	шт
1039934	Uponor S-Press PLUS Муфта PPSU 20-20	80	10	шт
1000080	Uponor Multi Демпферна стрічка 150x10мм		200	м
1135494	Uponor Multi Демпферна стрічка HB 150x8мм		250	м
1005263	Uponor Minitec Кільце для труб 9,9x1,1	1600	10	шт
1005266	Uponor Minitec Затиск. адаптер (Євроконус) 9,9x1,1-G3/4" Euro	100	10	шт
1005264	Uponor Minitec Муфта Q&E 9,9x1,1	100	10	шт
1020524	Uponor Q&E Трійник редуц. Minitec 20xMinitec9,9xQ&E20	75	5	шт
1005265	Uponor Minitec Штуцер із зовн. різьбою 9,9-R1/2"ЗР	100	10	шт
1020518	Uponor Q&E Редукція Minitec 20xMinitec9,9	150	5	шт
1013426	Uponor Minitec Євроконус затискний 9,9-3/4" Euro	120	12	шт
1006250	Uponor Minitec Головка розширювальна 9,9x1,1		1	шт
1119380	Uponor Q&E Розширювальна головка 9.9мм M12/Rapid Seal 9,9x1.1		1	шт
1135490	Uponor Multi Фіксатор повороту, пластик 10-12	360	60	шт
1135491	Uponor Multi Фіксатор повороту, пластик 14-18	240	30	шт
1135492	Uponor Multi Фіксатор повороту, пластик 20-22	140	35	шт

Siccus Mini

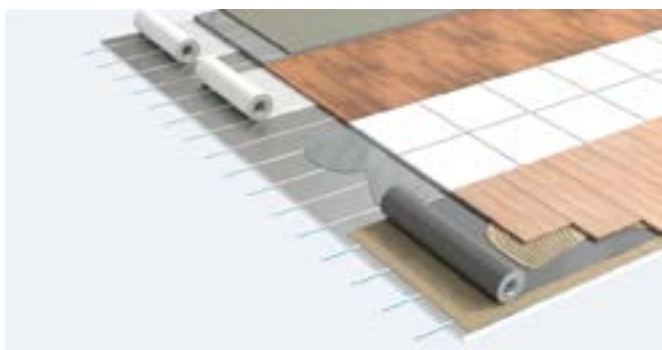

Переваги:

- Низька конструкція підлоги (1,5 см) ідеально підходить для реконструкції житлових приміщень.
- Легкі елементи та „сухий монтаж” - ідеальна тепла підлога для дерев'яних, модульних та каркасних будинків.
- Система оптимально підходить для низькотемпературних систем.
- Швидкий монтаж і здача об'єкту однією людиною.

Система Siccus Mini - суха система теплих підлог, товщиною 1,5 см, що забезпечує швидкий монтаж та низьку інерційність роботи для будь-якого покриття підлоги.

Uponor Siccus Mini Активна панель

- Панель EPS 1.200x600x15мм.
- Покрита алюмінієвою теплорозподільчою фольгою.
- 3 готовими пазами (крок 100мм) для труб Minitec 9.9 мм.

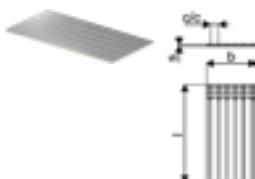

Артикул	In/Out	Розмір	Упак.2	Упак.	Од.
1161845	NEW	1200x600x15мм	100,8	7,20	м ²

Uponor Siccus Mini Панель без пазів Blank

- Ізоляційна панель без пазів та алюмінію.
- Використовується наприклад для зони біля колектора.

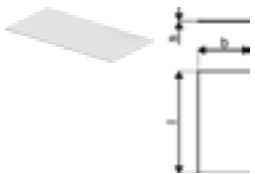

Артикул	In/Out	Розмір	Упак.2	Упак.	Од.
1161846	NEW	1200x600x15мм	86,4	2,88	м ²

Uponor Siccus Mini Крайова планка

- Планка з синтетичного волокна 1000x45x15мм.
- Необхідна тільки для покриттів з керамічної плитки та натурального каменю.
- Укладається по периметру та у дверних отворах.

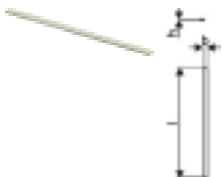

Артикул	Розмір	l мм	b мм	h мм	Упак.2	Упак.	Од.
1139794	1000x45x15мм	1000	45	15	800	10	м

Siccus Mini

Uponor Siccus Mini Паяльник для пазів

- Для вирізання в панелі додаткових трубних пазів 9.9 мм.



Артикул	Розмір	Упак.2	Упак.	Од.
1139796	10мм 230V	20	1	шт

Сумісні елементи

Артикул	Назва	Упак.2	Упак.	Од.
1005267	Uponor Minitec Демпферна стрічка 20м 80x8мм		200	м
1085980	Uponor Minitec Профіль розширювальний 0,9м 40x10мм	600	10	шт
1085981	Uponor Minitec Профіль розширювальний 1,3м 40x10мм	600	10	шт
1005049	Uponor Multi Поліетиленова плівка PE 0,2мм 60x1,25м	3375	75	м ²
1063288	Uponor Comfort Pipe Труба Minitec 9,9x1,1 120м	1680	120	м
1063289	Uponor Comfort Pipe Труба Minitec 9,9x1,1 240м	2640	240	м
1063381	Uponor Comfort Pipe Труба Minitec 9,9x1,1 480м	2880	480	м
1005266	Uponor Minitec Затиск. адаптер (Євроконус) 9,9x1,1-G3/4" Euro	100	10	шт
1005264	Uponor Minitec Муфта Q&E 9,9x1,1	100	10	шт
1005265	Uponor Minitec Штуцер із зовн. різьбою 9,9-R1/2"ЗР	100	10	шт
1005263	Uponor Minitec Кільце для труб 9,9x1,1	1600	10	шт
1013426	Uponor Minitec Євроконус затискний 9,9-3/4" Euro	120	12	шт
1016692	Uponor Minitec Колекторний подвоювач 2x9,9-3/4" Euro		50	шт
1005675	Uponor Fluvia Трійник Y-подібний під Євроконус 2xG3/4-3/4" Euro	50	1	компл.
1135490	Uponor Multi Фіксатор повороту, пластик 10-12	360	60	шт
1058422	Uponor Base Термостат дисковий T-23 standard 230V RAL9010	160	1	шт
1141678	Uponor Vario PLUS Сервопривід для колекторів (Vario Plus, Magna) NC 3P 230V 1W IP54	100	1	шт
1141679	Uponor Vario PLUS Сервопривід для колекторів (Vario Plus, Magna) NC 3P 24V 1W IP54	100	1	шт
1141758	Uponor Vario Запасні адаптери до сервоприводів M, Magna, PLUS, S	50	1	компл.
1006250	Uponor Minitec Головка розширювальна 9,9x1,1		1	шт
1119380	Uponor Q&E Розширювальна головка 9.9мм M12/Rapid Seal 9,9x1.1		1	шт

Siccus 16

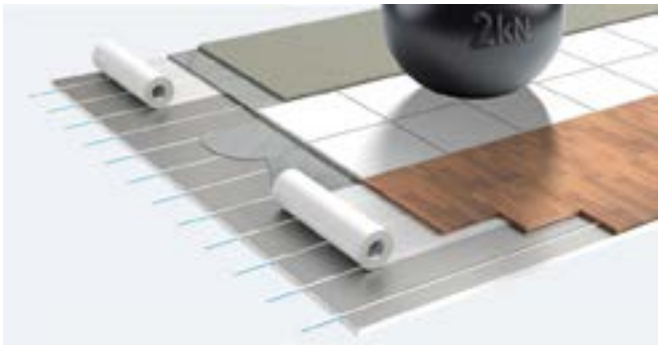

Переваги:

- Низька конструкція підлоги (2 см) ідеально підходить для реконструкції житлових приміщень.
- Легкі елементи та „сухий монтаж“ - ідеальна тепла підлога для дерев'яних, модульних та каркасних будинків.
- Система оптимально підходить для низькотемпературних систем.
- Швидкий монтаж і здача об'єкту однією людиною.

Система Siccus Mini - суха система теплих підлог, товщиною 2 см, що забезпечує швидкий монтаж та низьку інерційність роботи для будь-якого покриття підлоги.

Характеристики:

- Класифікація вогнестійкості за стандартом EN 13501-1. Клас E.
- Монтаж трубою Уронор 16 мм.

Застосування:

- Системи опалення та охолодження для модульних, каркасних та інших будинків.

Уронор Siccus 16 Панель EPS DEO

- Має алюмінієве покриття для рівномірного розподілу тепла по поверхні.
- Крок труб 150 мм.
- Ізоляція EPS DEO (400 кПа).

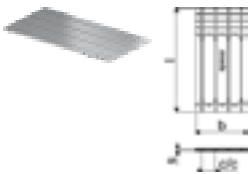

Артикул	In/Out	Розмір	l мм	b мм	s мм	Упак.2	Упак.	Од.
1143475	01.25	1200x600x20мм	1200	600	20	72	7,20	м ²

Уронор Siccus 16 Панель без пазів Blank

- Ізоляційна панель без пазів та алюмінію.
- Використовується наприклад для зони біля колектора.

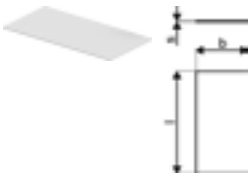

Артикул	In/Out	Розмір	l мм	b мм	s мм	Упак.2	Упак.	Од.
1161882	NEW	1200x600x20мм				69.12	2,88	м ²

Уронор Siccus 16 Крайова планка

- Обов'язкова для підлоги з керамічної плитки й натурального каменю.
- Укладається по периметру стін і дверних отворів.

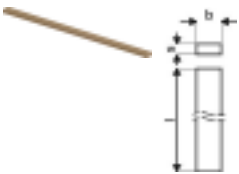

Артикул	In/Out	Розмір	l мм	b мм	s мм	Упак.2	Упак.	Од.
1143476	NEW	1000x45x19мм	1000	45	19	720	10	м

Siccus 16

Uponor Siccus 16 Інструмент вирізання пазів, мах 200W 230V

- Паяльний інструмент для EPS/XPS, без насадки.
- Сумісний з насадками Siccus 10, 14 і 16 мм.
- 230 В, 50/60 Гц.



Артикул	Упак.2	Упак.	Од.
1145265		1	шт

Uponor Siccus 16 Насадка інструменту

- Для різального інструмента PS, для EPS/XPS.



Артикул	Розмір	Упак.2	Упак.	Од.
1144842	16мм		1	шт

Сумісні елементи

Артикул	Назва	Упак.2	Упак.	Од.
1084207	Uponor Multi Теплоізоляційна панель XPS 400 20X600X1250мм		15,75	м ²
1005049	Uponor Multi Поліетиленова плівка PE 0,2мм 60x1,25м	3375	75	м ²
1065284	Uponor Vario Євроконус затиск. нероз'ємний для PE-RT, PEX 16x1,8/2,0-G3/4"BP Euro	25	1	шт
1065296	Uponor Fit Затискна нероз'ємна муфта для PE-RT, PEX 16x1,8/2,0-16x1,8/2,0	25	1	шт
1089647	Uponor Smart Прес-муфта для PE-RT 16x1,8/2,0-16x1,8/2,0	80	20	шт
1058090	Uponor Uni-X Затискний адаптер (Євроконус) MLC 16-3/4"BP Euro	25	1	шт
1070547	Uponor S-Press PLUS Муфта латунна 16-16	80	20	шт
1039933	Uponor S-Press PLUS Муфта PPSU 16-16	80	20	шт
1000079	Uponor Multi Демпферна стрічка 150x8мм		200	м
1135494	Uponor Multi Демпферна стрічка HB 150x8мм		250	м
1135491	Uponor Multi Фіксатор повороту, пластик 14-18	240	30	шт
1085980	Uponor Minitec Профіль розширювальний 0,9м 40x10мм	600	10	шт
1085981	Uponor Minitec Профіль розширювальний 1,3м 40x10мм	600	10	шт

Siccus 20



Система Uponor Siccus була спеціально розроблена як універсальне рішення для нових будівель і реконструкцій існуючих будівель, де важливі мала вага конструкції і її мінімальна висота. Завдяки ефективно спроектованій конструкції, система рівномірно розподіляє тепло по поверхні та є ідеальним рішенням для каркасних та дерев'яних будівель. Алюмінієву розподільчу панель можна також укласти безпосередньо між дерев'яними лагами.

Характеристики

- Класифікація вогнестійкості за стандартом EN 13501-1: Клас E.
- Для труб діаметром 20 мм.

Uponor Siccus 20 Панель теплоізоляційна

- Ізоляційна панель з пазами для укладання розподільчих пластин під трубу Uponor PE-Xa 20x2 мм або Uponor MLCP 20x2 мм.

- Матеріал: полістирол. Міцність на стиснення: 150 кПа.

Технічні дані:

- Розмір панелі: 1200 x 790 мм.

- Крок укладання: 300 мм.

- Упаковка з 10 панелей відповідає площі монтажу 9,5 м².

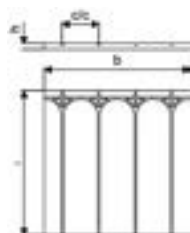

Артикул	Розмір	крок l		b	h	Упак.2	Упак.	Од.
		мм	мм					
1034347	EPS 790x1200x30мм	300	1200	790	30	25	5	шт

Переваги:









- Економія часу: Швидкий монтаж, ідеально підходить для „сухих“ конструкцій без стяжки.
- Легкість: Мала вага конструкції.
- Товщина: Мінімальна висота конструкції підлоги.
- Свобода вибору: Труби Uponor PEX або AL/PEX 20 мм.

Застосування:

- Системи опалення та охолодження для модульних, каркасних та інших будинків.

Siccus 20

Сумісні елементи

Артикул	Назва	Упак.2	Упак.	Од.
 1009132	Uponor Multi Теплорозподільча пластина AL 20мм 1150x280x0,55мм	280	40	шт
 1009228	Uponor Comfort Pipe PLUS Труба 20x2,0 120м	840	120	м
 1009230	Uponor Comfort Pipe PLUS Труба 20x2,0 240м	960	240	м
 1009231	Uponor Comfort Pipe PLUS Труба 20x2,0 480м	960	480	м
 1009232	Uponor Comfort Pipe PLUS Труба 20x2,0 1000м	1000	1000	м
 1065290	Uponor Vario Євроконус затиск. нерж'ємний для PE-RT, PEX 20x1,9/2,0-G3/4"BP Euro	25	1	шт
 1089648	Uponor Smart Прес-муфта для PE-RT 20x2,0-20x2,0	80	20	шт
 1135492	Uponor Multi Фіксатор повороту, пластик 20-22	140	35	шт
 1034554	Uponor Multi Регулюючий фіксатор повороту 20	200	20	шт

Renovis



Переваги:

- Гнучкість: Оптимальна як для стінових, так і стельових систем поверхневого опалення/охолодження.
- Економія енергії та комфорт: Природні температури на поверхні.
- Схема Тихельмана: дозволяє підключити до 22 м² стелі на один контур.

Система поверхневого опалення та охолодження для стельового або настінного монтажу. Гіпсові панелі товщиною 15 мм з вбудованими трубами Upronor PE-Xa 9,9 мм легко збираються в єдину конструкцію за стандартною технологією для звичайного гіпсокартону. Для уникнення пошкоджень труби панелі ззовні промаркеровані в місцях її прокладання.

Характеристики:

- Панелі із вбудованими трубами діаметром 9,9 мм.
- На основі армованого вологостійкого гіпсокартону завтовшки 15 мм.
- Класифікація вогнестійкості за стандартом EN 13501-1.
- Клас Е.

Застосування:

- Стельові системи опалення та охолодження.
- Сухий монтаж.

Upronor Renovis Панель активна

- Активна панель опалення / охолодження для монтажу на стінах або стелях.
- Панель складається з труб 9,9 мм PE-Xa, попередньо встановлених в стандартні гіпсокартонні панелі Knauf Diamant 15 мм.
- Монтаж здійснюється на стандартний профіль CD 27/60.
- Вага: 14,3 кг/м².
- Робоча температура: 15 - 55°C.
- Максимальний робочий тиск: 6 бар.
- Теплопровідність: 0,30 Вт/мК.
- Розмір палети для транспортування: 2050x675, 2000 / (1200 + 800) x625 мм, максимум 48 шарів.



Артикул	Розмір	l мм	h мм	w мм	Упак.2	Упак.	Од.
1061173	800x625x15мм	800	15	625	24	1	шт
1061172	1200x625x15мм	1200	15	625	24	1	шт
1061171	2000x625x15мм	2000	15	625	24	1	шт





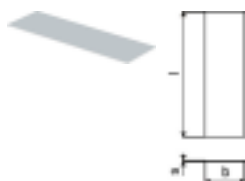





















Upronor Renovis Гіпсова панель без труб



Артикул	Розмір	l мм	s мм	b мм	Упак.2	Упак.	Од.
1063926	2000x625x15мм	2000	15	625	24	1	шт

Сумісні елементи

Артикул	Назва	Упак.2	Упак.	Од.
 1005274	Ufonor Fix Фіксуєчий трак 9,9мм з кроком 20мм 2,5м	25	2,50	м
 1063288	Ufonor Comfort Pipe Труба Minitec 9,9x1,1 120м	1680	120	м
 1063289	Ufonor Comfort Pipe Труба Minitec 9,9x1,1 240м	2640	240	м
 1063381	Ufonor Comfort Pipe Труба Minitec 9,9x1,1 480м	2880	480	м
 1005265	Ufonor Minitec Штуцер із зовн. різьбою 9,9-R1/2"3P	100	10	шт
 1005264	Ufonor Minitec Муфта Q&E 9,9x1,1	100	10	шт
 1005263	Ufonor Minitec Кільце для труб 9,9x1,1	1600	10	шт
 1009230	Ufonor Comfort Pipe PLUS Труба 20x2,0 240м	960	240	м
 1009231	Ufonor Comfort Pipe PLUS Труба 20x2,0 480м	960	480	м
 1009228	Ufonor Comfort Pipe PLUS Труба 20x2,0 120м	840	120	м
 1020524	Ufonor Q&E Трійник редукц. Minitec 20xMinitec9,9xQ&E20	75	5	шт
 1020518	Ufonor Q&E Редукція Minitec 20xMinitec9,9	150	5	шт
 1008932	Ufonor Q&E Муфта PPSU 20-20	80	5	шт
 1057454	Ufonor Q&E Кільце біле з упором white 20	520	20	шт
 1065290	Ufonor Vario Євроконус затиск. нероз'ємний для PE-RT, PEX 20x1,9/2,0-G3/4"BP Euro	25	1	шт
 1063938	Ufonor Q&E Трійник Minitec S-Press 20-Q&E9,9-Press20	6	2	шт
 1063939	Ufonor Q&E Редукція Minitec S-Press 20-Q&E9,9	12	2	шт
 1141678	Ufonor Vario PLUS Сервопривід для колекторів (Vario Plus, Magna) NC 3P 230V 1W IP54	100	1	шт
 1141679	Ufonor Vario PLUS Сервопривід для колекторів (Vario Plus, Magna) NC 3P 24V 1W IP54	100	1	шт
 1058422	Ufonor Base Термостат дисковий T-23 standard 230V RAL9010	160	1	шт
 1006250	Ufonor Minitec Головка розширювальна 9,9x1,1		1	шт
 1119380	Ufonor Q&E Розширювальна головка 9.9мм M12/Rapid Seal 9,9x1.1		1	шт
 1135490	Ufonor Multi Фіксатор повороту, пластик 10-12	360	60	шт
 1135491	Ufonor Multi Фіксатор повороту, пластик 14-18	240	30	шт

Thermator



Переваги:

- Режими: опалення/охолодження.
- Труби: Металопластик (Thermator M) або PE-X (Thermator S).
- Асортимент: широкий вибір типорозмірів.
- Гнучкість: Довільний вибір дизайну й товщини гіпсокартону.
- Економія енергії та комфорт: природні температури поверхні.

Модульна система активних стель високої продуктивності під гіпсокартон довільного дизайну та товщини.

Характеристики:

- Труби діаметром 16 мм (Thermator M) або 9,9 мм (Thermator S).

Застосування:

- Стельові системи опалення та охолодження.
- Сухий монтаж.

Uponor Thermator Активна панель M

- Активні панелі для організації поверхневого опалення/охолодження стелями. Укладаються під гіпсокартонні листи або інші різновиди стель, що монтується на профілях (CD 27/60) з відстанню 333,3 мм.
- Модуль виготовлений з труб Uni Pipe PLUS 16 x 2,0 мм з 10-ма трубними рядами.
- Труба має 100% захист від проникнення кисню згідно DIN 4726.
- Холодовіддача при $dT = 8K$ до 67 Вт/м^2 .
- Тепловіддача при $dT = 15K$ до 105 Вт/м^2 .
- Звукопоглинання відповідно до DIN EN ISO 354 з α_w від 0,60 до 0,65.
- Потужність та акустичні значення напряму залежать від характеристик гіпсокартону.

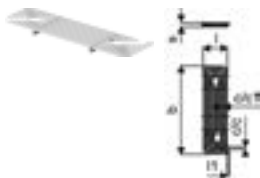

Артикул	Розмір	крок	крок1	l1	l	s	b	Упак.2	Упак.	Од.
1090933	950x277мм	24,3	27,7	17,4	277	47	950	200	10	шт
1090934	1350x277мм	24,3	27,7	17,4	277	47	1350	200	10	шт
1090935	1750x277мм	24,3	27,7	17,4	277	47	1750	200	10	шт
1090936	2150x277мм	24,3	27,7	17,4	277	47	2150	200	10	шт
1090937	2550x277мм	24,3	27,7	17,4	277	47	2550	200	10	шт



















Uponor Thermator Активна панель S

- Активні модулі для організації поверхневого опалення/охолодження стелями. Укладаються під гіпсокартонні листи або інші різновиди стель, що монтується на стандартних профілях (CD 27/60).
- Модуль виготовлений з труб Comfort Pipe 9.9 мм.
- Труба має 100% захист від проникнення кисню згідно DIN 4726.
- Звукопоглинання відповідно до DIN EN ISO 354 з α_w від 0,60 до 0,65.
- Потужність та акустичні значення залежать від характеристик гіпсокартону.



Артикул	Розмір	крок	l	do	b	b1	b2	h	Упак.2	Упак.	Од.
1120851	2000x370мм	35	2000	9,9	367	338	338	36	32	2	шт
1120852	2500x370мм	35	2500	9,9	367	338	338	36	32	2	шт
1120853	3000x370мм	35	3000	9,9	367	338	338	36	32	2	шт
1120854	3500x370мм	35	3500	9,9	367	338	338	36	32	2	шт
1120855	4000x370мм	35	4000	9,9	367	338	338	36	32	2	шт
1120856	4500x370мм	35	4500	9,9	367	338	338	36	32	2	шт

Сумісні елементи

Артикул	Назва	Упак.2	Упак.	Од.
 1059576	Uronor Uni Pipe PLUS Безшовна труба біла 16x2,0 100м	2000	100	м
 1039944	Uronor S-Press PLUS Трійник рівнопрохідний PPSU 16-16-16	80	10	шт
 1039950	Uronor S-Press PLUS Трійник редукційний PPSU 20-16-20	80	10	шт
 1039937	Uronor S-Press PLUS Редукція PPSU 20-16	80	20	шт
 1039933	Uronor S-Press PLUS Муфта PPSU 16-16	80	20	шт
 1058090	Uronor Uni-X Затискний адаптер (євроконус) MLC 16-3/4"BP Euro	25	1	шт
 1058092	Uronor Uni-X Затискний адаптер (євроконус) MLC 20-3/4"BP Euro	25	1	шт
 1063288	Uronor Comfort Pipe Труба Minitec 9,9x1,1 120м	1680	120	м
 1063289	Uronor Comfort Pipe Труба Minitec 9,9x1,1 240м	2640	240	м
 1063381	Uronor Comfort Pipe Труба Minitec 9,9x1,1 480м	2880	480	м
 1005265	Uronor Minitec Штуцер із зовн. різьбою 9,9-R1/2"3P	100	10	шт
 1005263	Uronor Minitec Кільце для труб 9,9x1,1	1600	10	шт
 1005264	Uronor Minitec Муфта Q&E 9,9x1,1	100	10	шт
 1020524	Uronor Q&E Трійник редукц. Minitec 20xMinitec9,9xQ&E20	75	5	шт
 1020518	Uronor Q&E Редукція Minitec 20xMinitec9,9	150	5	шт
 1063938	Uronor Q&E Трійник Minitec S-Press 20-Q&E9,9-Press20	6	2	шт
 1063939	Uronor Q&E Редукція Minitec S-Press 20-Q&E9,9	12	2	шт
 1119380	Uronor Q&E Розширювальна головка 9.9мм M12/Rapid Seal 9,9x1.1		1	шт

Magna



Переваги:

- Мала кількість компонентів для всієї системи.
- Просте проектування і монтаж.
- Можливість застосування в промислових будівлях різного призначення.
- Оптимальне використання простору будинків.
- Можливість використання однієї системи для опалення та охолодження.
- Постійний і рівномірний рівень температури.
- Низька швидкість повітряних потоків і відсутність циркуляції пилу відсутність шуму.
- Швидка окупність при використанні з низькотемпературними джерелами тепла.
- Тривалий термін експлуатації і низькі витрати на обслуговування.

Промислове підлогове опалення Upronor Magna - низькотемпературна система розподілу тепла для обігріву/охолодження промислових площ. Система вбудовується безпосередньо в бетонні плити підлог. Можна використовувати навіть стандартну сталеву арматуру бетонних плит в якості опорної конструкції для труб опалення. Тепло може подаватися від будь-якої традиційної системи водяного опалення, призначеної для використання в даному типі споруд.

Характеристики:

- Інтегрується безпосередньо в бетонний шар підлоги.

Upronor Magna Анкер фіксуючий

- Для кріплення фіксуючого трака до ізоляції.

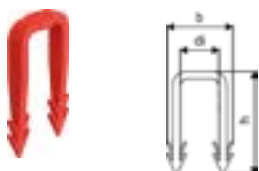

Артикул	Розмір	d1 мм	d1 мм	b мм	h мм	Упак.2	Упак.	Од.
1005291	25мм	18	18	29	49	5000	500	шт

Upronor Magna Промислова демпферна стрічка

- Самоклеюча стрічка висотою 200 мм.



Артикул	Розмір	s мм	b мм	Упак.2	Упак.	Од.
1020182	50м 200x10мм	10	200		50	м



Магна

Uronor Магна Гофра для деформаційних швів

- Захищає трубу у місцях проходу деформаційних швів.
- Матеріал: пластик PE-LD.



Артикул	Розмір	Упак.2	Упак.	Од.
1030631	34/28мм 25м	1250	25	м

Uronor Магна Базовий комплект колектору K1

- Базовий комплект для монтажу промислового колектору Uronor Магна, складається з:
 - Кронштейн короткий: 2 шт.
 - Кронштейн довгий: 2 шт.
 - Вентиль для заповнення /зливу, латунний: 2 шт.
 - Термометр 0 - 60 °С: 2 шт.
 - Манометр: 1 шт.
 - Заглушка: 2 шт.
 - Різьбовий елемент з накидною гайкою 1 1/2" : 2 шт.
- Матеріали:
 - 8 шурупів 6x60 мм.
 - 8 пластикових анкерів 8x40 мм.
 - 2 плоских ущільнювачі 44x32x2 мм.



Артикул	Упак.2	Упак.	Од.
1045815	108	1	шт

Uronor Магна Сегмент колектора під PE-X

- У комплект входять:
 - подаючий сегмент з балансувальним вентилям та євроконусом під PE-Xa d25,
 - зворотний сегмент з регулюючим клапаном і маховичком, що має євроконус під PE-Xa d25.
- Матеріал: поліамід, армований скловолокном;
- Макс. робоча температура: 60 °С.
- Макс. робочий тиск: 6 бар.
- Необхідна кількість кронштейнів:
- Кількість петель: 2-5, 6-9, 10-14, 15-19, 20.
- Кількість кронштейнів: 2, 3, 4, 5, 6.



Артикул	Розмір	Упак.2	Упак.	Од.
1121535	1x25	10	1	шт
1121536	2x25	90	1	шт
1121537	3x25	60	1	шт

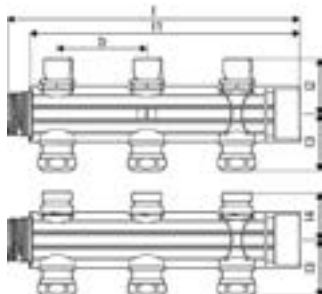

Магна

Уронор Магна Сегмент колектора, різьба

У комплект входять:

- подаючий сегмент з балансувальним вентилям, який має вихід 3/4" під євроконус,
- зворотний сегмент з регулюючим клапаном і маховичком, що має вихід 3/4" під євроконус.
- Матеріал: поліамід, армований скловолоконном.
- Максимальна робоча температура: 60 °С.
- Максимальний робочий тиск: 6 бар.

Необхідна кількість кронштейнів:

- Кількість петель: 2-5, 6-9, 10-14, 15-19, 20.
- Кількість кронштейнів: 2, 3, 4, 5, 6.

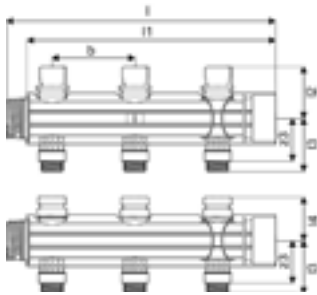

Артикул	Розмір	Упак.2	Упак.	Од.
1121532	1x3/4Euro	10	1	шт
1121533	2x3/4Euro	90	1	шт
1121534	3x3/4Euro	60	1	шт

Уронор Магна Крани колекторні

- Різьба 1 1/2" ВР – G 1 1/2" ЗР.
- Матеріал: латунь.
- Комплект складається з 2 кранів.



Артикул	Розмір	Упак.2	Упак.	Од.
1030135	2x G 1 1/2	160	1	шт

Уронор Магна Комплект кронштейнів

Комплект кронштейнів для монтажу промислового колектору Уронор 1 1/2", складається з:

- Кронштейн короткий: 2 шт.
- Кронштейн довгий: 2 шт.
- Кріплення, 1 комплект: 8 шурупів 6x60 мм; 8 пластикових анкерів 8x40 мм.
- Матеріал: поліамід.



Артикул	Упак.2	Упак.	Од.
1045816	232	1	шт

Магна

Уроног Магна Витратомір до колектора

- Діапазон 4-20 л/хв. Є можливість повного перекриття петлі.
- Матеріал: поліамід, армований скловолокном.



Артикул	Упак.2	Упак.	Од.
1030134	20	1	шт

Уроног Магна Фіксуєчий трак

- Фіксуєчий U-подібний трак для кріплення труб Уроног.
- Довжина: 3 м, Ширина: 50 мм.
- Міжосьова відстань між фіксаторами: 50 мм.
- Матеріал: ПВХ.



Артикул	Розмір	крок1 мм	l мм	do мм	b мм	Упак.2	Упак.	Од.
1005290	25мм з кроком 50мм 3м	50	3000	25	60	1320	30	м

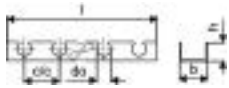

Магна Шафа промислова накладна

- Для промислових колекторів.
- Шафи не фарбовані, без задньої стінки.



Артикул	Розмір	Упак.2	Упак.	Од.
1060553	1010x835x200мм		1	шт
1060554	1910x835x200мм		1	шт
1060555	2310x835x200мм		1	шт

Сумісні елементи

Артикул	Назва	Упак.2	Упак.	Од.
1135496	Уроног Фік Фіксуєчий трак самокл. 16-20мм з кроком 50мм 1м	2000	100	шт
1005358	Уроног Multi Фіксуєчий трак на підлогу 20мм з кроком 50мм 3м	30	3	м
1005372	Уроног Multi Стягуєчий хомут PA 300мм	5000	100	шт
1009222	Уроног Classic Комплект фіксуєвальних дротів 150x1,25мм 250шт.	250	1	шт
1009230	Уроног Comfort Pipe PLUS Труба 20x2,0 240м	960	240	м
1009231	Уроног Comfort Pipe PLUS Труба 20x2,0 480м	960	480	м
1009232	Уроног Comfort Pipe PLUS Труба 20x2,0 1000м	1000	1000	м
1062888	Уроног Comfort Pipe PLUS Труба 25x2,3 220м	440	220	м
1062889	Уроног Comfort Pipe PLUS Труба 25x2,3 300м	600	300	м
1063907	Уроног Comfort Pipe PLUS Труба 25x2,3 640м		640	м
1065302	Уроног Fit Затискна нерж'ємна муфта для PE-RT, PEX 20x1,9/2,0-20x1,9/2,0	25	1	шт
1001220	Уроног Radi Pipe Труба для опал./охол. PN6 32x2,9 50м	550	50	м
1008979	Уроног Radi Pipe Труба для опал./охол PN6 40x3,7 50м	350	50	м
1008939	Уроног Radi Pipe Труба відрізками PN6 S 40x3,7 6м	840	6	м

Сумісні елементи

Артикул	Назва	Упак.2	Упак.	Од.
1001245	Уронор Q&E Коліно PPSU 32-32	10	1	шт
1008683	Уронор Q&E Коліно PPSU 40-40	10	1	шт
1008932	Уронор Q&E Муфта PPSU 20-20	80	5	шт
1008671	Уронор Q&E Муфта PPSU 25-25	50	5	шт
1001235	Уронор Q&E Муфта PPSU 32-32	15	1	шт
1008673	Уронор Q&E Муфта PPSU 40-40	10	1	шт
1008676	Уронор Q&E Редукція PPSU 25-20	40	5	шт
1001240	Уронор Q&E Редукція PPSU 32-25	20	1	шт
1008678	Уронор Q&E Редукція PPSU 40-32	10	1	шт
1042867	Уронор Q&E Редукція PPSU 50-40	10	1	шт
1008686	Уронор Q&E Трійник PPSU 25-25-25	20	5	шт
1001250	Уронор Q&E Трійник PPSU 32-32-32	10	1	шт
1008688	Уронор Q&E Трійник PPSU 40-40-40	5	1	шт
1008711	Уронор Q&E Трійник редукційний PPSU 20-25-20	25	5	шт
1008703	Уронор Q&E Трійник редукційний PPSU 25-20-20	25	5	шт
1008691	Уронор Q&E Трійник редукційний PPSU 25-20-25	20	5	шт
1001420	Уронор Q&E Трійник редукційний PPSU 25-25-20	20	5	шт
1008712	Уронор Q&E Трійник редукційний PPSU 25-32-25	15	1	шт
1001422	Уронор Q&E Трійник редукційний PPSU 32-20-25	15	1	шт
1001424	Уронор Q&E Трійник редукційний PPSU 32-20-32	15	1	шт
1008704	Уронор Q&E Трійник редукційний PPSU 32-25-20	15	1	шт
1001426	Уронор Q&E Трійник редукційний PPSU 32-25-25	15	1	шт
1001428	Уронор Q&E Трійник редукційний PPSU 32-25-32	15	1	шт
1008713	Уронор Q&E Трійник редукційний PPSU 32-40-32	10	1	шт
1008707	Уронор Q&E Трійник редукційний PPSU 40-20-32	5	1	шт
1008694	Уронор Q&E Трійник редукційний PPSU 40-20-40	5	1	шт
1008708	Уронор Q&E Трійник редукційний PPSU 40-25-32	5	1	шт
1008695	Уронор Q&E Трійник редукційний PPSU 40-25-40	5	1	шт
1008709	Уронор Q&E Трійник редукційний PPSU 40-32-32	5	1	шт
1008696	Уронор Q&E Трійник редукційний PPSU 40-32-40	5	1	шт
1057454	Уронор Q&E Кільце біле з упором white 20	520	20	шт
1057455	Уронор Q&E Кільце біле з упором white 25	300	20	шт
1057456	Уронор Q&E Кільце біле з упором white 32	150	10	шт
1023007	Уронор Q&E Штуцер із зовн. різьбою PL 25-R3/4"3P	70	5	шт
1023012	Уронор Q&E Штуцер з внутр. різьбою PL 25-Rp3/4"BP	40	5	шт
1023013	Уронор Q&E Штуцер з внутр. різьбою PL 25-Rp1"BP	35	5	шт
1045464	Уронор Q&E Кільце біле з упором natural 40	80	5	шт
1141678	Уронор Vario PLUS Сервопривід для колекторів (Vario Plus, Magna) NC 3P 230V 1W IP54	100	1	шт
1141679	Уронор Vario PLUS Сервопривід для колекторів (Vario Plus, Magna) NC 3P 24V 1W IP54	100	1	шт
1065290	Уронор Vario Євроконус затиск. нероз'ємний для PE-RT, PEX 20x1,9/2,0-G3/4"BP Euro	25	1	шт
1065291	Уронор Vario Євроконус затиск. нероз'ємний для PE-RT, PEX 25x2,3-G3/4"BP Euro	25	1	шт
1009216	Уронор Vario PLUS Ключ для колектора	10	1	шт
1135492	Уронор Multi Фіксатор повороту, пластик 20-22	140	35	шт
1001230	Уронор Multi Фіксатор повороту, пластик 28	900	50	шт
1063908	Уронор Q&E Акум. інструмент з головками M18 6bar 16/20/25/32		1	компл.

Meltaway

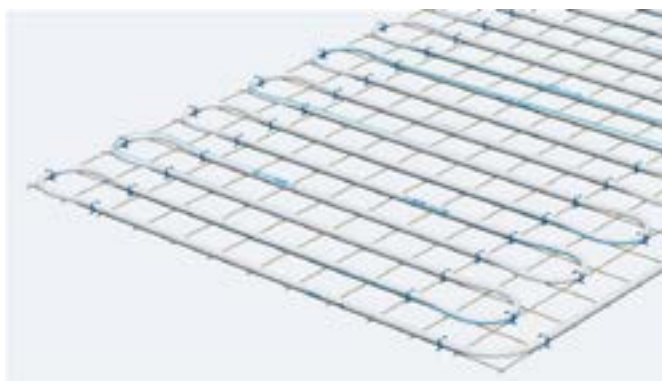

Переваги:

- Безпека: запобігає травмам і відповідальності за нещасні випадки.
- Цілорічна експлуатація (напр. футбольних полів).
- Ефективність: відсутність клопоту та витрат на прибирання снігу та льоду.
- Автоматизація: можливість встановлення автоматики сніготанення Move Pro.
- Екологічність: немає необхідності у використанні солі.

Система сніготанення Upronor якнайкраще підходить для будь-яких відкритих поверхонь із твердим або трав'яним покриттям. Особливо для парковок, з'їздів, під'їздів біля будівель, вертолітних майданчиків, тротуарів, футбольних полів тощо.

Характеристики:

- Використання спеціальних муфт, які не потребують складних інструментів.

Застосування:

- Система сніготанення прибудинкових територій та інших майданчиків.

Upronor Meltaway Труба сніготанення PE-Xa orange

- Робоча температура до 50°C, макс. 70°C.
- Робочий тиск до 4,5 бар.

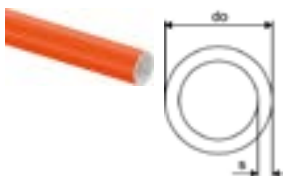

Артикул	Розмір	do	s	Упак.2	Упак.	Од.
		мм	мм			м
1087526	25x2,3	640	25	2,3	640	640

Upronor Meltaway ПЕ колектор

- Колектор сніготанення для прокладки в землі.



Артикул	Розмір	Упак.2	Упак.	Од.
1033631	75мм 1x12 з кроком 500	6м	1	шт
1033632	110 1x12 з кроком 500	6м	1	шт
1033633	160 1x12 з кроком 500	6м	1	шт

Upronor Meltaway X-250



Артикул	In/Out	Упак.2	Упак.	Од.
1161002	09.25		1	шт

Meltaway

Uponor Meltaway S-251

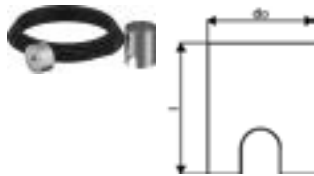

Артикул	In/Out	Упак.2	Упак.	Од.
1161003	09.25		1	шт

Uponor Meltaway S-253



Артикул	In/Out	Упак.2	Упак.	Од.
1161005	09.25		1	шт

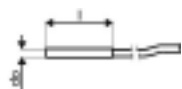

Uponor Meltaway S-254

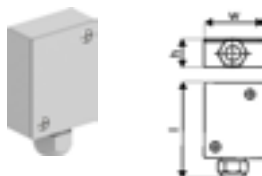

Артикул	In/Out	Упак.2	Упак.	Од.
1161006	09.25		1	шт

Сумісні елементи

Артикул	Назва	Упак.2	Упак.	Од.
1005290	Уронор Магна Фіксуєчий трак 25мм з кроком 50мм 3м	1320	30	м
1005291	Уронор Магна Анкер фіксуєчий 25мм	5000	500	шт
1009222	Уронор Classic Комплект фіксувальних дротів 150x1,25мм 250шт.	250	1	шт
1001230	Уронор Multi Фіксатор повороту, пластик 28	900	50	шт
1009006	Уронор Multi Фіксатор повороту сталевий 25	2340	10	шт

Comfort Pipe PLUS



Udonor Comfort Pipe PLUS Труба

- Труба виготовляється із зшитого поліетилену PE-Ха, серія S5,0.
- Має антидифузійний шар від проникнення кисню EVOH.
- Має додатковий зовнішній шар з поліетилену PE, що захищає від механічних пошкоджень.
- Термін служби 50 років при сезонній роботі системи опалення:
 Максимальна робоча температура $t_{роб} = 90$ °С, робочий тиск - 6 бар.
 Максимальна робоча температура $t_{роб} = 60$ °С, робочий тиск - 10 бар.

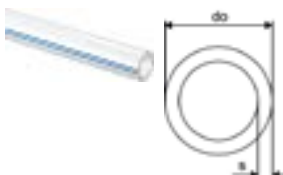

Артикул	Розмір	do	s	Упак.2	Упак.	Од.
		мм	мм			
1062883	14x2,0 120м	14	2	1320	120	м
1062884	14x2,0 240м	14	2	1680	240	м
1062885	14x2,0 960м	14	2	1920	960	м
1062044	16x2,0 120м	16	2	1080	120	м
1062045	16x2,0 240м	16	2	1440	240	м
1062046	16x2,0 640м	16	2	1280	640	м
1034535	17x2,0 120м	17	2	840	120	м
1009226	17x2,0 240м	17	2	1200	240	м
1086340	17x2,0 480м	17	2	960	480	м
1009227	17x2,0 640м	17	2	1280	640	м
1009228	20x2,0 120м	20	2	840	120	м
1009230	20x2,0 240м	20	2	960	240	м
1009231	20x2,0 480м	20	2	960	480	м
1009232	20x2,0 1000м	20	2	1000	1000	м

Udonor Comfort Pipe PLUS Труба

- Труба виготовляється із зшитого поліетилену PE-Ха, серія S5,0.
- Має антидифузійний шар від проникнення кисню EVOH.
- Має додатковий зовнішній шар з поліетилену PE, що захищає від механічних пошкоджень.
- Термін служби 50 років при сезонній роботі системи опалення:
 Максимальна робоча температура $t_{роб} = 90$ °С, робочий тиск - 6 бар.
 Максимальна робоча температура $t_{роб} = 60$ °С, робочий тиск - 10 бар.

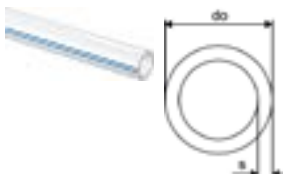

Артикул	Розмір	do	s	Упак.2	Упак.	Од.
		мм	мм			
1062888	25x2,3 220м	25	2,3	440	220	м
1062889	25x2,3 300м	25	2,3	600	300	м
1063907	25x2,3 640м	25	2,3		640	м

Comfort Pipe



Характеристики:

- Труби з пероксидно зшитого поліетилену (PE-Xa) згідно зі стандартом EN ISO 15875.
- Шар EVOH (етиленвінілацетат) для опору дифузії кисню відповідно до стандарту DIN 4726.
- Клас застосування 4. Підлогове опалення та низькотемпературні радіатори.
- Класифікація вогнестійкості E відповідно до стандарту DIN EN 13501-1.

Застосування:

- Підлогове опалення та низькотемпературні радіатори.
- Максимальна розрахункова температура: 90°C.
- Температура несправності 100°C.
- Розрахунковий тиск 6 барів за температури 70°C.

Uponor Comfort Pipe Труба Minitec

- Труба виготовляється із зшитого поліетилену PE-Xa, серія S5,0.
- Має антидифузійний шар від проникнення кисню EVOH.
- Термін служби 50 років при сезонній роботі системи опалення:
Максимальна робоча температура - $t_{роб} = 90$ °С, робочий тиск - 6 бар.
Максимальна робоча температура - $t_{роб} = 60$ °С, робочий тиск - 10 бар.

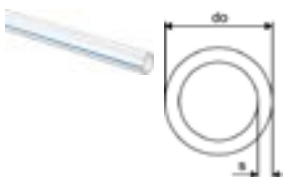

Артикул	Розмір	do мм	do1 мм	s мм	Упак.2	Упак.	Од.
1063288	9,9x1,1 120м	9,9	1,1		1680	120	м
1063289	9,9x1,1 240м	9,9	1,1		2640	240	м
1063381	9,9x1,1 480м	9,9	1,1		2880	480	м

Smart



Uponor Smart PE-RT труба

Труба для теплої підлоги з PE-RT:

- відповідає стандарту ISO 22391 і вимогам щодо дифузії кисню згідно DIN 4726,
- сумісна з євроконусами Uponor для труб PE-X,
- робочий тиск 6 бар при 70°C.

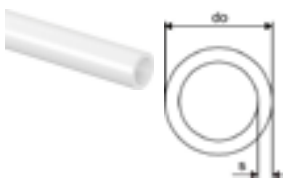

Артикул	Розмір	do	s	Упак.2	Упак.	Од.
		мм	мм			
1086575	16x2,0 240м	16	2	1440	240	м
1086576	16x2,0 640м	16	2	1280	640	м
1086577	20x2,0 240м	20	2	960	240	м
1086578	20x2,0 480м	20	2	960	480	м

Uponor Smart Прес-муфта для PE-RT

- Матеріал: латунь.
- Прес-щелепи U-профілю.



Артикул	Розмір	l1	l2	l	z1	Упак.2	Упак.	Од.
		мм	мм	мм	мм			
1089647	16x1,8/2,0-16x1,8/2,0	21,3	21,3	52	9,4	80	20	шт
1089648	20x2,0-20x2,0	21,3	21,3	52	9,4	80	20	шт

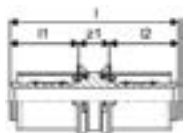

Fit



Uronor Fit Затискна нероз'ємна муфта для PE-RT, PEX

- Матеріал: латунь.



Артикул	Розмір	l1 мм	l2 мм	s мм	z1 мм	Упак.2	Упак.	Од.
1065296	16x1,8/2,0-16x1,8/2,0	13	13	1,8/2,0	31	25	1	шт
1065302	20x1,9/2,0-20x1,9/2,0	14,1	31	1,9/2,0	31	25	1	шт

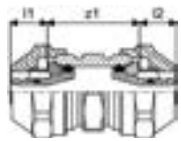

Multi



Характеристики:

- Монтажні аксесуари й компоненти UFH для різних систем.

Застосування:

- Системи променистого опалення та охолодження.

Uponor Multi Фіксатор повороту, пластик

- Ударостійкий пластик.

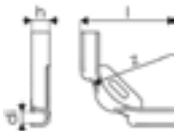

Артикул	Розмір	d1	l	z	h	Упак.2	Упак.	Од.
		мм	мм	мм	мм			шт
1135490	10-12	13	100	55	19	360	60	шт

Uponor Multi Фіксатор повороту, пластик

- Виготовлено з пластику, забезпечує вигин труб на 90° в місцях підключення до колектору.

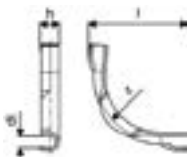

Артикул	Розмір	d1	l	z	h	Упак.2	Упак.	Од.
		мм	мм	мм	мм			шт
1001230	28	27	175	145	39,5	900	50	шт

Multi

Uronor Multi Фіксатор повороту, пластик

- Ударостійкий пластик.

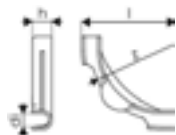

Артикул	Розмір	di мм	l мм	z мм	h мм	Упак.2	Упак.	Од.
1135491	14-18	17	115	84	24	240	30	шт
1135492	20-22	20	144	100	28	140	35	шт

Uronor Multi Регулюючий фіксатор повороту

- Кутовий фіксатор з регульованим кутом вигину. Матеріал: пластик.
- Складається з 8-ми сегментів, кожний з яких при фіксації змінює кут на 11,25°.
- Максимальний кут вигину 90°.

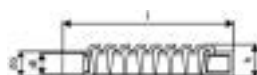

Артикул	Розмір	di мм	l мм	do мм	h мм	Упак.2	Упак.	Од.
1034554	20	21,5	174	25,5	34,3	200	20	шт
1034555	21-25	28,4	280	33,8	44,3	100	20	шт

Uronor Multi Фіксатор повороту сталевий

- Виготовлено з оцинкованої сталі, забезпечує вигин труб на 90° в місцях підключення до колектору.

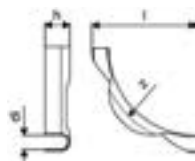

Артикул	Розмір	di мм	l мм	z мм	h мм	Упак.2	Упак.	Од.
1009004	16	16,3	100	63	15	11000	10	шт
1009233	20	20	132	102	20	5000	20	шт
1009006	25	25,5	170	134	22	2340	10	шт
1001231	34	32	210	137	28	1400	2	шт

Uronor Multi Стягуючий хомут PA

- Стяжки для фіксації труб до сітки.



Артикул	Розмір	l мм	b мм	Упак.2	Упак.	Од.
1005372	300мм	300	7	5000	100	шт
1086531	200мм	200	5	10000	100	шт

Multi

Uponor Multi Фіксуючий трак на підлогу

- Фіксує U-подібний трак для кріплення труб Uponor.
- Довжина: 3 м, Ширина: 50 мм.
- Міжосьова відстань між фіксаторами: 50 мм.
- Матеріал: ПВХ.



Артикул	Розмір	крок1		do b		Упак.2	Упак.	Од.
		мм	мм	мм	мм			
1005358	20мм з кроком 50мм 3м	50	3000	20	40	30	3	м

Uponor Multi Поліетиленова плівка PE

- Плівка товщиною 0,2 мм для покриття встановленої теплової / звукової ізоляції.
- Запобігає потраплянню мокрого бетону на ізоляційний шар.
- Розмір: 60 м x 1,25 м



Артикул	Розмір	s	b	Упак.2	Упак.	Од.
		мм	мм			
1005049	0,2мм 60x1,25м	0,2	1250	3375	75	м ²

Uponor Multi Анкер для фольги

- Для кріплення плівки до теплоізоляції. Довжина 25 мм.
- Матеріал: пластик.

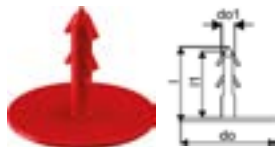

Артикул	Розмір	l1	l	do	do1	Упак.2	Упак.	Од.
		мм	мм	мм	мм			
1000016	l=25мм	25	28,3	35	4,8	5000	100	шт

Uponor Multi Теплоізоляційна панель XPS 400

- Має замки з торців для легкого монтажу.



Артикул	Розмір	Упак.2	Упак.	Од.
1084207	20X600X1250мм		15,75	м ²

Uponor Multi Демпферна стрічка



Артикул	Розмір	s	b	Упак.2	Упак.	Од.
		мм	мм			
1000080	150x10мм	10	150		200	м

Multi

Уронор Multi Демпферна стрічка

- Матеріал: поліетилен із закритими порами PE-LD.
- Група вогнестійкості: B2.



Артикул	Розмір	s мм	b мм	Упак.2	Упак.	Од.
1000079	150x8мм	8	150		200	м

Уронор Multi Демпферна стрічка HB

- Із самоклеюною смугою на зворотному боці, згідно зі стандартом DIN 18560.
- Виготовлений із поліетилену.



Артикул	Розмір	b мм	s мм	Упак.2	Упак.	Од.
1135494	150x8мм	150	8		250	м

Уронор Multi Профіль розширювальний



Артикул	Розмір	s мм	Упак.2	Упак.	Од.
1090229	1800x100x10мм	10,0	720	18	м

Multi Теплорозподільча пластина AL

- Матеріал алюміній.
- Для укладки в підлогах з дерев'яними перекриттями і фіксації труб Уронор PE-X 20x2 мм з кроком 300 мм.
- Упаковка з 40 пластин відповідає площі монтажу 16 м² (покриття 80% площі).
- Панель можна також укласти безпосередньо між дерев'яними лагами.

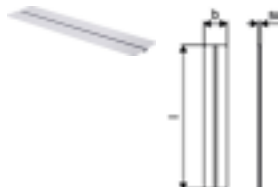

Артикул	Розмір	l мм	s мм	b мм	Упак.2	Упак.	Од.
1009132	20мм 1150x280x0,55мм	1150	22	280	280	40	шт

Сумісні елементи

Артикул	Назва	Упак.2	Упак.	Од.
1005290	Уронор Магна Фіксуєчий трак 25мм з кроком 50мм 3м	1320	30	м

Vario S



Uronog Vario S – це повністю скомплектований колектор з нержавіючої сталі для різних систем опалення в житлових приміщеннях, який забезпечує простий монтаж і високу надійність. Виходи під євроконус G 3/4 дають змогу приєднувати труби Uronog різних типів та діаметрів.

Переваги:

- Комплектується кронштейнами та іншими аксесуарами в залежності від моделі.
- Забезпечення енергоефективної та комфортної експлуатації.
- Забезпечує можливість індивідуального регулювання кожного контуру як вручну, так і в поєднанні з виконавчими механізмами Uronog.

Застосування:

- Застосовується з виконавчими механізмами 1141676 (230 В) і 1141677 (24 В).

Uronog Vario S Сталевий колектор FM

- Попередньо зібраний колектор 1" з нержавіючої сталі.
- У комплект входять: подаючий і зворотний колектори, два кронштейни, два бічних поворотних вузла з виходами для заповнення / зливу та випуску повітря.
- Входи колекторів виконані з накидною гайкою 1" (включають плоскі ущільнювачі), з можливістю правостороннього або лівостороннього монтажу.
- Виходи на петлі мають зовнішню різьбу 3/4" під євроконус. Відстань між виходами 50 мм.
- Витратоміри зі шкалою від 0 до 5 л/хв, з можливістю повного закриття петлі.
- Зворотний колектор оснащений балансувальними клапанами з можливістю установки виконавчих механізмів.
- Максимальна витрата на колектор - 3,5 м³/год.
- Максимальна робоча температура: 60°C.
- Максимальний робочий тиск: 6 бар.

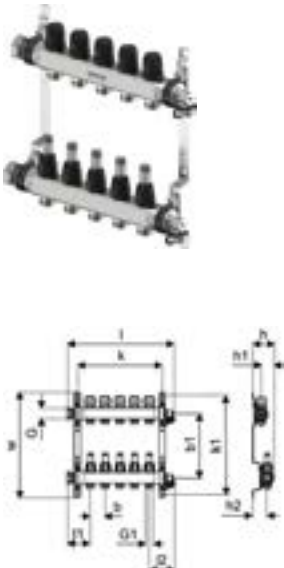

Артикул	Розмір	l1	l2	l	b	b1	h	h1	h2	k	k1	w	Упак.2	Упак.	Од.
		мм	мм	мм	мм	мм	мм	мм	мм	мм	мм	мм			
1140833	2xG3/4 Euro - G1	77	87	214	50	217	73	30	50	135	336	357	108	1	шт
1140834	3xG3/4 Euro - G1	77	87	264	50	217	73	30	50	185	336	357	108	1	шт
1140835	4xG3/4 Euro - G1	77	87	314	50	217	73	30	50	235	336	357	90	1	шт
1140836	5xG3/4 Euro - G1	77	87	364	50	217	73	30	50	285	336	357	90	1	шт
1140837	6xG3/4 Euro - G1	77	87	414	50	217	73	30	50	335	336	357	90	1	шт
1140838	7xG3/4 Euro - G1	77	87	464	50	217	73	30	50	385	336	357	54	1	шт
1140839	8xG3/4 Euro - G1	77	87	514	50	217	73	30	50	435	336	357	54	1	шт
1140840	9xG3/4 Euro - G1	77	87	564	50	217	73	30	50	485	336	357	54	1	шт
1140841	10xG3/4 Euro - G1	77	87	614	50	217	73	30	50	535	336	357	54	1	шт
1140842	11xG3/4 Euro - G1	77	87	664	50	217	73	30	50	585	336	357	54	1	шт
1140843	12xG3/4 Euro - G1	77	87	714	50	217	73	30	50	635	336	357	54	1	шт
1140844	13xG3/4 Euro - G1	77	87	764	50	217	73	30	50	685	336	357	36	1	шт
1140845	14xG3/4 Euro - G1	77	87	814	50	217	73	30	50	735	336	357	36	1	шт
1140846	15xG3/4 Euro - G1	77	87	864	50	217	73	30	50	785	336	357	36	1	шт
1140847	16xG3/4 Euro - G1	77	87	914	50	217	73	30	50	835	336	357	36	1	шт

Vario S

Uponor Vario S Колектор сталевий без торців FM

Включає:

- 2 балки 1" з комплектом кріплень,
- витратоміри на подачі,
- крани під сервоприводи на зворотці,
- торцеві комплекти на вибір (окремо).

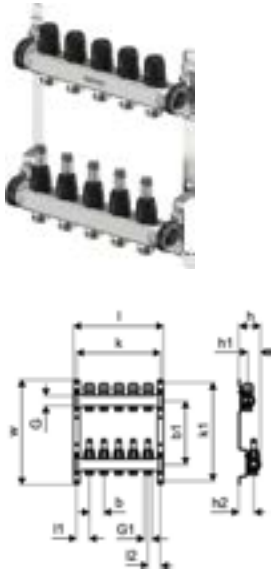

Артикул	Розмір	l1	l	b	b1	h	h1	h2	k	k1	w	Упак.2	Упак.	Од.
		мм	мм	мм	мм	мм	мм	мм	мм	мм	мм			шт
1140878	2xG3/4 Euro - G1	50	155	50	217	73	30	50	135	336	357	108	1	шт
1140879	3xG3/4 Euro - G1	50	205	50	217	73	30	50	185	336	357	108	1	шт
1140880	4xG3/4 Euro - G1	50	255	50	217	73	30	50	235	336	357	90	1	шт
1140881	5xG3/4 Euro - G1	50	305	50	217	73	30	50	285	336	357	90	1	шт
1140882	6xG3/4 Euro - G1	50	355	50	217	73	30	50	335	336	357	90	1	шт
1140883	7xG3/4 Euro - G1	50	405	50	217	73	30	50	385	336	357	54	1	шт
1140884	8xG3/4 Euro - G1	50	455	50	217	73	30	50	435	336	357	54	1	шт
1140885	9xG3/4 Euro - G1	50	505	50	217	73	30	50	485	336	357	54	1	шт
1140886	10xG3/4 Euro - G1	50	555	50	217	73	30	50	535	336	357	54	1	шт
1140887	11xG3/4 Euro - G1	50	605	50	217	73	30	50	585	336	357	54	1	шт
1140888	12xG3/4 Euro - G1	50	655	50	217	73	30	50	635	336	357	54	1	шт
1140889	13xG3/4 Euro - G1	50	705	50	217	73	30	50	685	336	357	36	1	шт
1140890	14xG3/4 Euro - G1	50	755	50	217	73	30	50	735	336	357	36	1	шт
1140891	15xG3/4 Euro - G1	50	805	50	217	73	30	50	785	336	357	36	1	шт
1140892	16xG3/4 Euro - G1	50	855	50	217	73	30	50	835	336	357	36	1	шт

Uponor Vario S Сталевий колектор без витратомірів LS

- У комплект входять: подаючий і зворотний колектори, два кронштейни, два бічних поворотних вузла з виходами для заповнення / зливу та випуску повітря.
- Входи колекторів 1" (включають плоскі ущільнювачі), з можливістю правостороннього або лівостороннього монтажу.
- Виходи 3/4" під евроконус. Відстань між виходами 50 мм.
- Відстань між верхнім і нижнім колекторами по висоті в осях 200 мм.
- Вмонтовані клапани для закриття петлі.
- Зворотний колектор оснащений балансувальними клапанами з можливістю установки виконавчих механізмів (230В - 1141676 та 24В - 1141677).
- Максимальна витрата на колектор - 3,5 м³/год.
- Максимальна робоча температура 90 °С, максимальний робочий тиск - 10 бар.

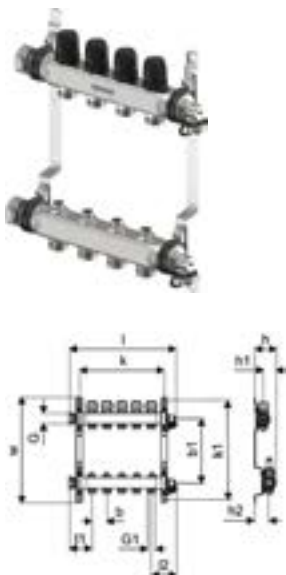

Артикул	Розмір	l1	l2	b	b1	h	h1	h2	k	k1	w	Упак.2	Упак.	Од.
		мм	мм	мм	мм	мм	мм	мм	мм	мм	мм			шт
1140863	2xG3/4 Euro - G1	214	87	50	217	73	30	50	135	336	357	108	1	шт
1140864	3xG3/4 Euro - G1	264	87	50	217	73	30	50	185	336	357	108	1	шт
1140865	4xG3/4 Euro - G1	314	87	50	217	73	30	50	235	336	357	90	1	шт
1140866	5xG3/4 Euro - G1	364	87	50	217	73	30	50	285	336	357	90	1	шт
1140867	6xG3/4 Euro - G1	414	87	50	217	73	30	50	335	336	357	90	1	шт
1140868	7xG3/4 Euro - G1	464	87	50	217	73	30	50	385	336	357	54	1	шт
1140869	8xG3/4 Euro - G1	514	87	50	217	73	30	50	435	336	357	54	1	шт
1140870	9xG3/4 Euro - G1	564	87	50	217	73	30	50	485	336	357	54	1	шт
1140871	10xG3/4 Euro - G1	614	87	50	217	73	30	50	535	336	357	54	1	шт
1140872	11xG3/4 Euro - G1	664	87	50	217	73	30	50	585	336	357	54	1	шт
1140873	12xG3/4 Euro - G1	714	87	50	217	73	30	50	635	336	357	54	1	шт
1140874	13xG3/4 Euro - G1	764	87	50	217	73	30	50	685	336	357	36	1	шт
1140875	14xG3/4 Euro - G1	814	87	50	217	73	30	50	735	336	357	36	1	шт
1140876	15xG3/4 Euro - G1	864	87	50	217	73	30	50	785	336	357	36	1	шт
1140877	16xG3/4 Euro - G1	914	87	50	217	73	30	50	835	336	357	36	1	шт

Vario S

Uronor Vario S Накладний термометр



Артикул	di мм	do мм	h мм	Упак.2	Упак.	Од.
1086537	5	64	5	10	1	компл.

Сумісні елементи

Артикул	Назва	Упак.2	Упак.	Од.
1141676	Уронор Vario Сервопривід для колекторів (Vario S, M) NC BP 230V 1W IP54	100	1	шт
1141677	Уронор Vario Сервопривід для колекторів (Vario S, M) NC BP 24V 1W IP54	100	1	шт
1141758	Уронор Vario Запасні адаптери до сервоприводів M, Magna, PLUS, S	50	1	компл.
1137413	Уронор Vario Комплект балансув. клапанів G1-Rp1	10	1	компл.
1059132	Уронор Vario Крани кульові NP G1-G1	10	1	компл.
1086558	Уронор Vario Крани кульові 3/4-G1	10	1	компл.
1086559	Уронор Vario Кутові крани до колектору Rp 3/4" - G1"		1	компл.
1090732	Уронор Vario Кутові крани для колектору G1-Rp1	260	1	компл.
1001337	Уронор Aqua PLUS Заглушка для колектору 3/4"BP	250	10	шт

Vario M



Uronog Vario M – це повністю скомплектований колектор з армованого пластику для низькотемпературних систем опалення / охолодження в приміщеннях, який забезпечує простий монтаж і високу надійність. Виходи під євроконус G 3/4 дають змогу приєднувати труби Uronog різних типів та діаметрів.

Характеристики:

- Виготовлений з армованого скловолокном поліаміду.
- Підключення праворуч або ліворуч G1 з плоским ущільненням.
- Подаюча балка з витратомірами для балансування та відключення.
- Зворотна балка з клапанами та заглушками.
- Вбудований торцевий комплект розповітряння та зливу на обох балках.
- Підключення контуру: G3/4" євроконус.
- Крок контуру: 50 мм.

Uronog Vario M Комплект: ручний розповістрявач + злив

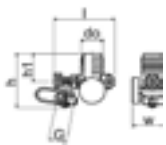

Артикул	G	l	do	h	h1	w	Упак.2	Упак.	Од.
	дюйм	мм	мм	мм	мм	мм			шт
1120810	3/4	95,5	35,3	85,7	44,5	49,3	10	1	шт

Переваги:

- Колектор, зібраний та перевірений на заводі.
- Забезпечення енергоефективної та комфортної експлуатації.
- Забезпечує можливість індивідуального регулювання кожного контуру як вручну, так і в поєднанні з виконавчими механізмами Uronog.

Застосування:

- Для поверхневого опалення та охолодження.
- Макс. тиск: 6 бар при 60 °С.
- Сумісний з приводами Uronog BP 30x1,5".

Vario M

Uponor Vario M Пластиковий колектор FM

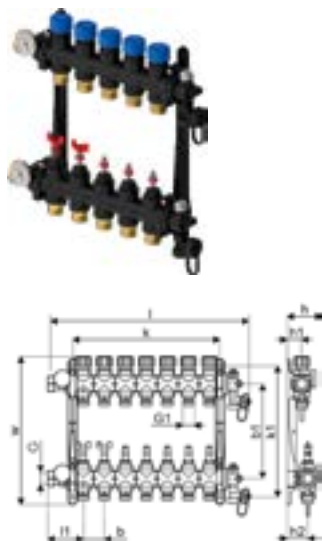

Артикул	Розмір	G дюйм	G1 дюйм	l1 мм	l мм	b мм	b1 мм	h мм	h1 мм	h2 мм	k мм	k1 мм	w мм	Упак.2	Упак.	Од.
1085944	2xG3/4 Euro	0,75	1	85	220	50	225	83	34	49	62	312	353	90	1	шт
1085945	3xG3/4 Euro	0,75	1	85	270	50	225	83	34	49	62	312	353	90	1	шт
1085946	4xG3/4 Euro	0,75	1	85	320	50	225	83	34	49	162	312	353	90	1	шт
1085947	5xG3/4 Euro	3/4	1	85	370	50	225	83	34	49	212	312	353	74	1	шт
1085948	6xG3/4 Euro	0,75	1	85	420	50	225	83	34	49	262	312	353	74	1	шт
1085949	7xG3/4 Euro	0,75	1	85	470	50	225	83	34	49	312	312	356	66	1	шт
1085950	8xG3/4 Euro	0,75	1	85	520	50	225	83	34	49	362	312	353	60	1	шт
1085951	9xG3/4 Euro	0,75	1	85	570	50	225	83	34	49	362	312	353	54	1	шт
1085952	10xG3/4 Euro	0,75	1	85	620	50	225	83	34	49	412	312	353	50	1	шт
1086250	11xG3/4 Euro	0,75	1	85	710	50	225	83	34	49	512	312	353	50	1	шт
1086251	12xG3/4 Euro	0,75	1	85	760	50	225	83	34	49	562	312	353	42	1	шт
1087129	13xG3/4 Euro	3/4	1	85	810	50	225	83	34	49	612	312	353	30	1	шт
1087130	14xG3/4 Euro	3/4	1	85	860	50	225	83	34	49	662	312	353	30	1	шт
1087131	15xG3/4 Euro	3/4	1	85	910	50	225	83	34	49	712	312	353	30	1	шт

Uponor Vario M Витратомір

- Витратомір для пластикового колектора Vario M.
- 0-5 л/хв.



Артикул	Розмір	Упак.2	Упак.	Од.
1121531	0-5л/хв	10	1	шт

Сумісні елементи

Артикул	Назва	Упак.2	Упак.	Од.
1141676	Uponor Vario Сервопривід для колекторів (Vario S, M) NC BP 230V 1W IP54	100	1	шт
1141677	Uponor Vario Сервопривід для колекторів (Vario S, M) NC BP 24V 1W IP54	100	1	шт
1141758	Uponor Vario Запасні адаптери до сервоприводів M, Magna, PLUS, S	50	1	компл.
1137413	Uponor Vario Комплект баланс. клапанів G1-Rp1	10	1	компл.
1059132	Uponor Vario Крани кульові NP G1-G1	10	1	компл.
1086558	Uponor Vario Крани кульові 3/4-G1	10	1	компл.
1090732	Uponor Vario Кутові крани для колектору G1-Rp1	260	1	компл.
1086559	Uponor Vario Кутові крани до колектору Rp 3/4" - G1"		1	компл.
1001337	Uponor Aqua PLUS Заглушка для колектору 3/4"BP	250	10	шт

Vario



Uronog Vario Євроконус затискний нероз'ємний для PE-RT, PEX

- Виготовлено з лудженої латуні.
- Для під'єднання труб Uronog PE-Ха до радіаторних вузлів і колекторів із різьбою 3/4" під євроконус.

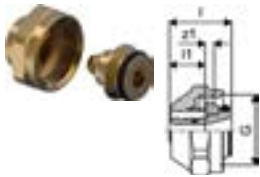

Артикул	Розмір	G	l1	l	s	z1	Упак.2	Упак.	Од.
1065283	14x2,0-G3/4"BP Euro	0,75	12,9	22,5	2,0	3,2	25	1	шт
1065284	16x1,8/2,0-G3/4"BP Euro	0,75	12,9	22,5	1,8/2,0	3	25	1	шт
1065286	17x2,0-G3/4"BP Euro	0,75	12,9	22,5	2,0	3,2	25	1	шт
1065290	20x1,9/2,0-G3/4"BP Euro	0,75	14,1	23,7	1,9/2,0	2,9	25	1	шт
1065291	25x2,3-G3/4"BP Euro	0,75	14,1	27	2,3	6,9	25	1	шт

Uronog Vario Комплект балансувального клапанів

- Для гідравлічного балансування та відключення колекторів Uronog.
- Складається з:
 - Клапан на подачу 1"ЗР-1" ВР з маховичком й індикатором статусу/закриття, kvs = 5,4 м³/год.
 - Зворотний клапан 1"ЗР-1" ВР з маховичком й індикатором закриття, kvs = 6,4 м³/год.
- Можливе встановлення виконавчого механізму Uronog (24В:1141679, 220В:1141678). При встановленому виконавчому механізмі kvs = 4,8 м³/год.
- Матеріал: корпуси клапанів зроблені з латуні, маховички з поліаміду.
- Максимальний тиск: 10 бар (вода).

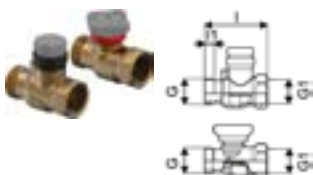

Артикул	Розмір	l1	l2	l	h	h1	z1	Упак.2	Упак.	Од.
1137413	G1-Rp1	12	15	80	56	46	53	10	1	компл.

Vario

Uronor Vario Крани кульові

- Виготовляється з нікельованої латуні. Внутрішня різьба 1", зовнішня різьба 1" під плоский ущільнювач.
- Довжина 60 мм.
- У комплект входять два крана.



Артикул	Розмір	G	G1	l1	l2	l	h	z1	Упак.2	Упак.	Од.
1059132	NP G1-G1	1	1	12	12	70	51	46	10	1	компл.

Uronor Vario Крани кульові

- Виготовляється з нікельованої латуні. Внутрішня різьба 3/4", зовнішня різьба 1" під плоский ущільнювач.
- Довжина 60 мм.
- У комплект входять два крана.

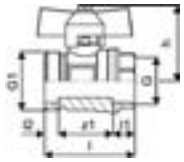

Артикул	Розмір	G	G1	l1	l2	l3	l	z1	Упак.2	Упак.	Од.
1086558	3/4-G1	1	0,75	12	8	43	51	31	10	1	компл.

Uronor Vario Кутові крани для колектору

- Виготовлено з латуні, нікельоване.

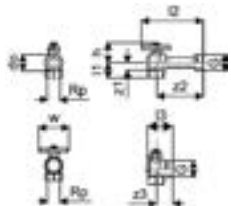

Артикул	Розмір	G	Rp	l1	l2	l3	do	h	w	z1	z2	z3	Упак.2	Упак.	Од.
1090732	G1-Rp1	1	1	31	123	51,5	33	42,5	60	22	93	32,5	260	1	компл.
1086559	Rp 3/4" - G1"	1	3/4	31	123	51,5	33	42,5	60	22	93	32,5		1	компл.

Uronor Vario Витратомір

- Для Vario S.
- Діапазон витрати 0-5 л/хв.



Артикул	Розмір	G	l1	l	do	Упак.2	Упак.	Од.
1140963	0-5л/хв	1/2	67,8	101	36	20	1	шт

Vario

Uronor Vario Комплект: автоматичний розповітрявач + злив NP

- Трійники з випускним клапаном і системою автоматичної вентиляції.
- Для колектора Vario C з неіржавної сталі без первинного з'єднання.



Артикул	Розмір	G	Упак.2	Упак.	Од.
1135297	G1	1	15	1	компл.

Vario Комплект: ручний розповітрявач + злив NP

- Трійники з випускним клапаном і ручною вентиляцією.
- Для колектора Vario C з неіржавної сталі без первинного з'єднання.



Артикул	Розмір	l	Упак.2	Упак.	Од.
1135299	G1	95	15	1	компл.

Uronor Vario Комплект кранів з американкою NP

- Має роз'ємний штуцер з ущільнювачем для підключення до балки колектора.
- Для колекторів з нержавіючої сталі без торців.

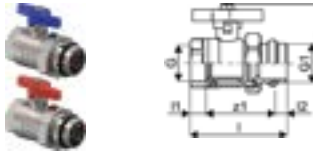

Артикул	Розмір	l1	l2	l	Упак.2	Упак.	Од.
1135295	G1-G1	13,5	10	82	15	1	компл.

Uronor Vario Сервопривід для колекторів (Vario S, M) NC

- Довжина ходу: 5 мм.
- Кабель підключення: 2 x 0,75 мм² x 1 м.
- Клас захисту: IP 54.
- Потужність: 1 Вт.
- Діапазон температур: 0 °C ... 60°C.
- Висота: 61 мм + насадка.



Артикул	Розмір	do	h	Упак.2	Упак.	Од.
1141676	BP 230V 1W IP54	50	83	100	1	шт
1141677	BP 24V 1W IP54	50	83	100	1	шт

Uronor Vario Запасні адаптери до сервоприводів

Комплект запасних адаптерів (2 шт.) для сервоприводів, що працюють з колекторами Uronor.

- для колектора Vario S або M - 1 шт.
- для колектора Vario PLUS, Magna - 1 шт.



Артикул	Розмір	Упак.2	Упак.	Од.
1141758	M, Magna, PLUS, S	50	1	компл.

Vario

Uponor Vario Сервопривід для колекторів (Vario S, M) Micro, NC

Має сухий контакт для вимикання насоса або котла.



Артикул	Розмір	Упак.2	Упак.	Од.
1144555	230V, 3P, IP54, 2x2 wires	70	1	шт

Uponor Vario PLUS Сервопривід для колекторів (Vario Plus, Magna) Micro, NC

Має сухий контакт для вимикання насоса або котла.



Артикул	Розмір	Упак.2	Упак.	Од.
1144556	230V, 3P, IP54, 2x2 wires	70	1	шт

Uponor Vario Адаптер до сервоприводу Micro, VA90

- Для старих колекторів Vario S (108XXXX).



Артикул	Розмір	Упак.2	Упак.	Од.
1144557	For 108XXXX Vario S manifolds	50	1	шт

Uponor Vario PLUS Сервопривід для колекторів (Vario Plus, Magna) NC

- Адаптер з зовнішньою різьбою.
- Довжина ходу: 5 мм.
- Кабель підключення: 2 x 0,75 мм² x 1 м.
- Клас захисту: IP 54.
- Потужність: 1 Вт.
- Діапазон температур: 0 °С ... 60 °С.
- Висота: 61 мм + насадка.



Артикул	Розмір	do	h	Упак.2	Упак.	Од.
		мм	мм			
1141678	3P 230V 1W IP54	50	83	100	1	шт
1141679	3P 24V 1W IP54	50	83	100	1	шт

Uponor Vario PLUS Ключ для колектора

- Для заміни клапанів і витратомірів на модульному пластиковому колекторі Uponor.



Артикул	Упак.2	Упак.	Од.
1009216	10	1	шт

Vario



Переваги:

- Повний асортимент комплектуючих для підключення та монтажу колекторів.
- Повна сумісність з відповідною продукцією Uronor.

Набір супутніх товарів, аксесуарів та комплектуючих до розподільчих колекторів Uronor.

Uronor Vario Колекторна рейка

- Рейка з кріпильними матеріалами.

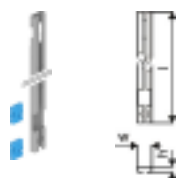

Артикул	l мм	h мм	w мм	Упак.2	Упак.	Од.
1093555	577	10	25	200	1	шт

Uronor Vario Замок до шафи

- Запасний замок до шаф Uronor.
- Матеріал: нікельований метал.



Артикул	Упак.2	Упак.	Од.
1093554	200	1	шт

Uronor Vario Шафа колекторна настінна OW

- Матеріал: оцинкована сталь, біла (RAL 9016).
- Без задньої стінки.

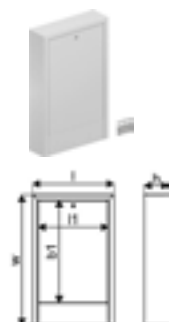

Артикул	Розмір	l1 мм	l мм	b1 мм	h мм	w мм	Упак.2	Упак.	Од.
1136215	450x730x135	389	450	572	135	730	25	1	шт
1136216	600x730x135	539	600	572	135	730	17	1	шт
1136217	750x730x135	689	750	572	135	730	15	1	шт
1136218	900x730x135	839	900	572	135	730	12	1	шт
1136219	1050x730x135	989	1050	572	135	730	11	1	шт
1136220	1200x730x135	1139	1200	572	135	730	7	1	шт
1136221	1350x730x135	1289	1350	572	135	730	7	1	шт
1136222	1550x730x135	1489	1550	572	135	730	7	1	шт

Vario

Upronor Vario Шафа колекторна вмонтована IW

- Шафа з рамою і дверцятами для прихованого монтажу.
- Глибина: 110мм, регулюється до 150мм.
- Висота регулюється: 730 - 930мм.
- Матеріал: оцинкована сталь.
- Рама та двері білі (RAL 9010).
- Двері закриваються на ключ.

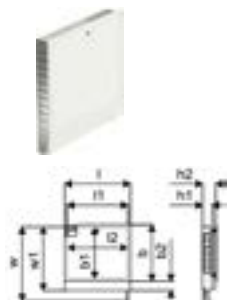

Артикул	Розмір	l1 мм	l2 мм	l мм	b мм	b1 мм	b2 мм	h1 мм	h2 мм	w мм	w1 мм	Упак.2	Упак.	Од.
1093473	550x730x110мм	550	538,6	605	650	572,2	107,5	110	150	930	730	18	1	шт
1093474	700x730x110мм	700	688,6	755	650	572,2	107,5	110	150	930	730	16	1	шт
1093475	850x730x110мм	850	838,6	905	650	572,2	107,5	110	150	930	730	13	1	шт
1093476	1000x730x110мм	1000	988,6	1055	650	572,2	107,5	110	150	930	730	12	1	шт
1093477	1150x730x110мм	1150	1138,6	1205	650	572,2	107,5	110	150	930	730	8	1	шт
1093478	1300x730x110мм	1300	1288,6	1355	650	572,2	107,5	110	150	930	730	8	1	шт

Upronor Vario Двері до шафи сталеві IW S

- Рама з дверцятами для шаф прихованого монтажу.
- Висота регулюється.
- Матеріал: сталь.
- Рама та двері білі (RAL 9010).
- Двері закриваються на ключ.

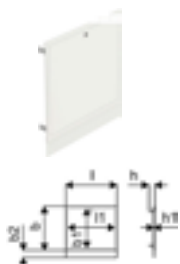

Артикул	Розмір	l1 мм	l мм	b мм	b1 мм	b2 мм	h мм	h1 мм	Упак.2	Упак.	Од.
1093528	550x730мм	538,6	605	650	572	108	101,8	15,8	5	1	шт
1093541	700x730мм	688,6	755	650	572	108	101,8	15,8	5	1	шт
1093542	850x730мм	838,6	905	650	572	108	101,8	15,8	5	1	шт
1093543	1000x730мм	988,6	1055	650	572	108	101,8	15,8	5	1	шт
1093544	1150x730мм	1138,6	1205	650	572	108	101,8	15,8	5	1	шт
1093546	1300x730мм	1288,6	1355	650	572	108	101,8	15,8	5	1	шт

Upronor Vario Задня стінка для шафи OW

- Матеріал: оцинкована сталь, біла (RAL 9016).



Артикул	Розмір	l мм	w мм	Упак.2	Упак.	Од.
1136223	450x730	430	560	5	1	шт
1136224	600x730	580	560	5	1	шт
1136225	750x730	730	560	5	1	шт
1136226	900x730	880	560	5	1	шт
1136227	1050x730	1030	560	5	1	шт
1136228	1200x730	1180	560	5	1	шт
1136229	1350x730	1330	560	5	1	шт
1136230	1550x730	1530	560	5	1	шт

Vario

Upronog Vario C Шафа колекторна вмонтована IW

- Шафа з рамою і дверцятами для прихованого монтажу.
- Матеріал: оцинкована сталь.
- Рама та двері білі.

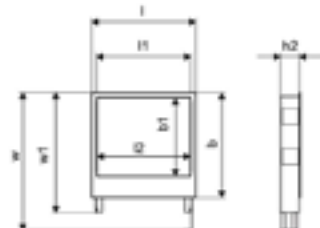

Артикул	Розмір	l1 мм	l2 мм	l мм	b мм	h1 мм	h2 мм	w мм	w1 мм	Упак.2	Упак.	Од.
1121509	535x649x110	535	528	582		117-167		670-770	650-750	26	1	шт
1121510	680x649x110	680	673	727		117-167		670-770	650-750	15	1	шт
1121511	835x649x110	835	828	882		117-167		670-770	650-750	16	1	шт
1121512	1035x649x110	1035	1028	1082		117-167		670-770	650-750	10	1	шт
1121513	1135 x649x110	1135	1128	1182		117-167		670-770	650-750	10	1	шт

Сумісні елементи

Артикул	Назва	Упак.2	Упак.	Од.
1121509	Upronog Vario C Шафа колекторна вмонтована IW 535x649x110	26	1	шт
1121510	Upronog Vario C Шафа колекторна вмонтована IW 680x649x110	15	1	шт
1121511	Upronog Vario C Шафа колекторна вмонтована IW 835x649x110	16	1	шт
1121512	Upronog Vario C Шафа колекторна вмонтована IW 1035x649x110	10	1	шт
1121513	Upronog Vario C Шафа колекторна вмонтована IW 1135 x649x110	10	1	шт
1060553	Upronog Magna Шафа промислова накладна 1010x835x200мм		1	шт
1060554	Upronog Magna Шафа промислова накладна 1910x835x200мм		1	шт
1060555	Upronog Magna Шафа промислова накладна 2310x835x200мм		1	шт
1005266	Upronog Minitec Затиск. адаптер (Євроконус) 9,9x1,1-G3/4" Euro	100	10	шт
1141678	Upronog Vario PLUS Сервопривід для колекторів (Vario Plus, Magna) NC 3P 230V 1W IP54	100	1	шт
1141679	Upronog Vario PLUS Сервопривід для колекторів (Vario Plus, Magna) NC 3P 24V 1W IP54	100	1	шт
1144556	Upronog Vario PLUS Сервопривід для колекторів (Vario Plus, Magna) Micro, NC 230V, 3P, IP54, 2x2 wires	70	1	шт

Fluvia T



Переваги:

- Повний комплект необхідного обладнання.
- Швидкий та зручний монтаж.
- Просте керування термостатичними регуляторами.

Групи Uronor Fluvia T - це готовий до монтажу, попередньо зібраний комплекс обладнання, призначений для регулювання та контролю температури теплоносія низькотемпературних систем опалення у житлових та комерційних будівлях.

Групи Fluvia T включають насосні, змішувальні та інші компоненти, необхідні для підключення до трубої мережі. Функціональні можливості: регулювання та контроль температури теплоносія в системах опалення для підтримання заданої температури на подачі або в приміщенні.

Характеристики:

- Вбудований насос: Q: 0,1–0,4 м³/год, H: 0,2–1,1 м, P_{гідр} < 1 Вт.
- Кронштейн для ліво- або правобічного монтажу.
- Гвинт для випуску повітря.
- Діапазон температур вторинного контура 20–50 °С.
- Балансувальний клапан.
- Вторинний контур 3/4 дюйма, євроконус.
- Первинні клапани з хомутовим з'єднанням для CU-труби 15 мм.

Застосування:

- Для контролю UFH в невеликих зонах.
- Максимальна первинна температура: 90 °С.
- Максимальна вторинна температура: 55 °С.

Fluvia T

Uponor Fluvia T Насосно-зміш. блок 10 кВт Push-23-B-W

Насосно-змішувальний блок в комплекті з термостатичною головкою для підтримки постійної температури на подачі в системі підлогового, настінного і стельового опалення та охолодження.

Склад комплекту:

- Термостатичний клапан на подачі з капілярною трубкою 20-55 °С.
- Частотно-регульований циркуляційний насос.
- Балансувальний клапан, kvs 2,7 м³/год
- Підключення первинного контуру: внутрішня різьба 3/4".
- Підключення вторинного контуру: зовнішня різьба G 1" для підключення до колектора, також в комплекті перехідники з накидною гайкою G1-G1 для підключення кульових кранів.
- Максимальна температура в первинному контурі: 90°С.
- Максимальна температура у вторинному контурі: 55°С.
- Максимальний тиск: 10 бар.
- Для опалення площ з теплової потребою до 10 кВт.



Артикул	G	G1	l1	l2	l3	l	b	b1	h	h1	w	Упак.2	Упак.	Од.
	дюйм	дюйм	мм	мм	мм	мм	мм	мм	мм	мм	мм			шт
1078304	0,75	1	247	117	96	256	69,8	226,4	90,6	50,1	342,5	55	1	шт

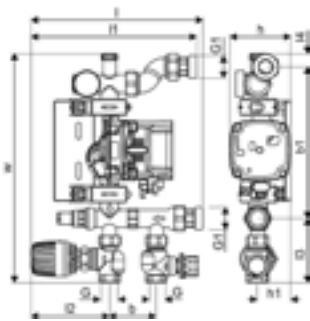

Fluvia T

Uponor Fluvia T Насосно-змішувальна група KRS-6

Насосно-змішувальна група з термостатичним клапаном для підтримки постійної температури на подачі.

Складається з:

- Насос, Q = 3,6 м³/год, H = 4 м, 230В, 60 Вт,
- Термостатичний клапан на подачі первинного контуру (kvs 1,2 м³/год),
- Балансувальний клапан первинного контуру (kvs 2,7 м³/год),
- Вбудований балансувальний вентиль на перемичці,
- Термостатична головка 20-55 °С з датчиком,
- Обмежувальний термостат (заводська t = 55 °С).
- Підключення на первинному контурі: 3/4" ВР.
- Підключення на вторинному контурі: 1" ЗР.

Діапазон роботи термостатів:

- Температура на подачі первинного контуру: 20 - 90 °С.
- Температура на подачі вторинного контуру: 20 - 55 °С.
- Максимальний тиск 10 бар.
- Для системи опалення потужністю до 6 кВт.



Артикул	G	G1	l1	l2	l3	l	b	b1	h	h1	w	Упак.2	Упак.	Од.
	дюйм	дюйм	мм	мм	мм	мм	мм	мм	мм	мм	мм			шт
1119443	0,75	1	218	116	98	251	70	225/215	104	50	347	55	1	шт

Fluvia



Переваги:

- Змонтовані на заводі: гідравлічно перевірені, під'єднана електропроводка.
- Сумісні з колекторами та іншими елементами Uronor.
- З кріпильними кронштейнами для монтажу на стіну або в шафи Uronor.

Насосно-змішувальні групи Uronor Fluvia – це повністю попередньо зібрані й перевірені агрегати, які використовуються як частина системи тепlopостачання, для регулювання температури тепло-, холодоносія.

Застосування:

- Максимальна температура первинного контуру 90°C.

Uronor Fluvia Трійник Y-подібний під євроконус

- Для підключення двох однакових контурів до одного виходу розподільчого колектора.
- Застосовується для зменшення кількості виходів колектора, виконуючих механізмів та інших елементів автоматики.
- В комплекті 2 трійника.



Артикул	Розмір	Упак.2	Упак.	Од.
1005675	2xG3/4-3/4"Euro	50	1	компл.

Сумісні елементи

Артикул	Назва	Упак.2	Упак.	Од.
1001337	Uronor Aqua PLUS Заглушка для колектору 3/4"BP	250	10	шт
1078304	Uronor Fluvia T Насосно-зміш. блок 10 кВт Push-23-B-W	55	1	шт
1078306	Uronor Fluvia Move Насосно-зміш. блок 10 кВт MPG-10-A-W	30	1	шт
1119443	Uronor Fluvia T Насосно-змішувальна група KRS-6	55	1	шт
1119445	Uronor Fluvia Move Насосно-змішувальна група CPG-15-C-W	18	1	шт
1119812	Uronor Fluvia Move PLUS Сервопривід 230V	10	1	шт
1078310	Uronor Fluvia Move Станція пас. охолодж. EPG-6-A-W	8	1	шт
1002357	Uronor Smatrix Move Електропривід (3 точки) 230V		1	шт

Fluvia Move



Групи Uponor Fluvia Move - це готовий до монтажу, попередньо зібраний комплекс обладнання, призначений для регулювання та контролю температури теплоносія систем опалення/охолодження у житлових та комерційних будівлях.

Групи Fluvia Move включають насосні, змішувальні та інші компоненти, необхідні для підключення до трубної мережі, а також інтелектуальні блоки керування.

Функціональні можливості: погодозалежне регулювання температури теплоносія в системах опалення та охолодження.

Характеристики:

- Насосна група попередньо змонтована з регулятором температури подавання Uponor Smatrix Move.
- Датчик зовнішньої температури (для встановлення на будівельному майданчику).
- Датчик температури води для визначення температури подавання.
- 3-ходовий змішувальний клапан.
- Привод двигуна.
- Пропорційне регулювання тиску.
- Можливе переобладнання для опалення/охолодження.

Переваги:

- Повний комплект необхідного обладнання.
- Швидкий та зручний монтаж.
- Інтелектуальне керування автоматикою Uponor Smatrix Move.

Застосування:

- Для регулювання температури подавання води з урахуванням погодних умов.
- Максимальна первинна температура: 90 °С.
- Максимальна вторинна температура: 55 °С.

Fluvia Move

Uponor Fluvia Move Насосно-змішувальний блок 10 кВт MPG-10-A-W

Насосно-змішувальний блок в комплекті з системою управління Uponor Smatrix Move, призначений для погодозалежного управління температурою подачі в системі підлогового, настінного і стельового опалення та охолодження. Для спільної установки з колектором, наприклад, на стіні або в колекторній шафі.

До блоку входять:

- Uponor Smatrix Move контролер.
- Датчик температури теплоносія на подачі.
- Датчик зовнішньої температури повітря.
- 3-х ходовий клапан з електроприводом, Kvs 4,3 м³/год.
- Частотно-регульований циркуляційний насос.
- Підключення первинного контуру: внутрішня різьба 3/4", балансувальний клапан і кульовий кран.
- Підключення вторинного контуру: зовнішня різьба G 1".
- Максимальна температура в первинному контурі: 90 С.
- Максимальна температура у вторинному контурі: 60°C.
- Максимальний тиск: 10 бар.
- Для системи опалення потужністю до 10 кВт.

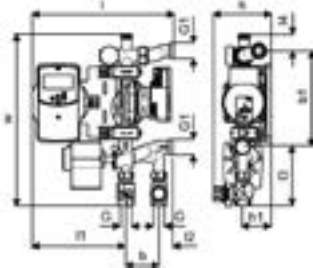

Артикул	Упак.2	Упак.	Од.
1078306	30	1	шт

Uponor Fluvia Move Насосно-змішувальна група CPG-15-C-W

- Насосно-змішувальний блок в комплекті із системою керування для погодозалежного регулювання температури теплоносія.

Склад комплекту:

- Uponor Smatrix Move контролер.
- Датчик температури теплоносія на подачі.
- Датчик зовнішньої температури повітря.
- 3-х ходовий клапан з електроприводом.
- Циркуляційний насос WILO Yonos Para 25/6.
- Q: 0,1-2,5 м³/год, Н: 6-2,4 м, EEI 0,17 з пропорційним регулюванням тиску.
- Підключення первинного контуру: внутр. різьба 1", кульовий кран.
- Підключення вторинного контуру: внутр. різьба 1".
- Для опалення площ із тепловою потребою до 15 кВт.
- Максимальний тиск: 6 бар.

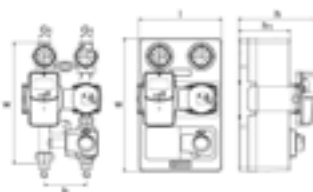

Артикул	G	G1	l	b	h	h1	w	w1	Упак.2	Упак.	Од.
	дюйм	дюйм	мм	мм	мм	мм	мм	мм			шт
1119445	1	1	248	125	232	154	365	400	18	1	шт

Fluvia Move

Uponor Fluvia Move Станція пасивного охолодження EPG-6-A-W

Призначений для організації й управління роботою системи пасивного охолодження.

Складається з:

- 3-х ходового змішувального клапана з kvs 7, з електроприводом,
 - циркуляційного насосу WILO Yonos Para 25/6) Q: 0,1-2,5 м³ / h, H: 6-2,4 м EEI 0,17,
 - контролера Uponor Smatrix Move,
 - датчика температури подачі і датчика зовнішньої температури,
 - теплообмінника і кріпильного матеріалу.
- Підключення на первинному контурі: внутрішня різьба Rp 1 1/4",
- Підключення на вторинному контурі: внутрішня різьба Rp 1", обладнане термометрами і зворотним клапаном.
- Потужність: 1-6 кВт.
- Максимальна робоча температура 90°C, максимальний робочий тиск 10 бар.

До комплекту не входять:

- антена (1071676) для бездротового зв'язку з кімнатним термостатом,
- бездротовий термостат (арт. 1071689, 1087816).



Артикул	Упак.2	Упак.	Од.
1078310	8	1	шт

Fluvia Move PLUS



Групи Uronor Fluvia Move - це готовий до монтажу, попередньо зібраний модуль, призначений для регулювання та контролю температури теплоносія систем опалення/охолодження у житлових та комерційних будівлях. Групи Fluvia Move включають насосні, змішувальні та інші компоненти, необхідні для підключення до системи труб, а також інтелектуальні блоки керування. Функціональні можливості: погодозалежне регулювання температури теплоносія в системах опалення та охолодження.

Характеристики

- Насосна група попередньо змонтована з регулятором температури подавання Uronor Smatrix Move.
- Датчик зовнішньої температури (для встановлення на будівельному майданчику).
- Датчик температури води для визначення температури подавання.
- 3-ходовий змішувальний клапан.
- Привод двигуна.
- Пропорційне регулювання тиску.
- Можливе переобладнання для опалення / охолодження.

Uronor Fluvia Move PLUS Сервопривід 230V

- Для клапанів з електричним регулюванням для контролю температури теплоносія автоматикою Smatrix Move.
- Потребує зовнішнього джерела живлення 230 В.
- Керування: 3 точки.
- Відповідність: СЕ.



Артикул	Упак.2	Упак.	Од.
1119812	10	1	шт

Переваги:

- Повний комплект необхідного обладнання.
- Швидкий та зручний монтаж.
- Інтелектуальне керування автоматикою Uronor Smatrix Move.

Застосування:

- Для регулювання температури подавання води з урахуванням погодних умов.
- Максимальна первинна температура: 90°C.
- Максимальна вторинна температура: 55°C.

Base 230V



Переваги:

- Стандартна напруга 230 В.
- Вибір різних термостатів.
- Проста система для монтажу і використання.
- Стандартна схема підключення.

Економічна дротова система управління водяним підлоговим опаленням. Використовуються стандартні схеми підключення кабелів, напруга 230 В. Є можливість підключення виконавчих механізмів безпосередньо до термостатам.

Характеристики:

- Контролери з функцією автобалансування.

Уरणор Base Контролер X-60, 2x6 виходів

Контролер з функцією автобалансування для стандартної проводки 230В:

- підтримує до 6 термостатів (230В),
- підтримує до 12 виконавчих механізмів (230 В), причому 2 виконавчих механізми одночасно підключаються до одного термостата (6x 2 виконавчих механізми),
- безшумне перемикання режимів виконавчих механізмів,
- автобалансування оптимізує використання енергії та роботу монтажника,
- вимикач функції автобалансування,
- реле насоса,
- вхідний сигнал економ. режиму (день/ніч),
- працює з 3-жильним кабелем термостатів (2 дроти живлення 230 В, 1 вихід 230 В) або 4-жильним кабелем термостатів для повної функціональності (сигнал день/ніч),
- клеми для підключення термостата/приводу 0,13 ... 1,5 мм²,
- захист від перевантаження,
- клас захисту: IP20.

Складається з:

- базовий контролер Уरणор X-60,
- без кабелю живлення,
- кріплення, DIN-рейка в комплекті.



Артикул	Розмір	l мм	b мм	h мм	w мм	Упак.2	Упак.	Од.
1138349	6x 230V	265	56	90		6	1	шт

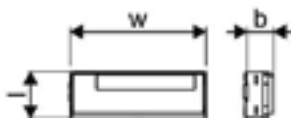

Застосування:

- Дротовий контроль температури в приміщенні.

Base 230B

Upronog Base Контролер тепло/холод на 12 виходів X-80

Контролер з функцією автобалансування для стандартного підключення до електричної мережі 230В.

- підтримує до 10 термостатів (230В),
- підтримує до 12 виконавчих механізмів (230 В) з довільною конфігурацією щодо термостатів,
- безшумне перемикання режимів виконавчих механізмів,
- режим опалення/охолодження,
- автобалансування оптимізує використання енергії в режимі опалення та роботу монтажника,
- вимикач функції автобалансування,
- реле насоса та реле котла,
- вхідні клеми: економ. режим (день/ніч), тепло/холод, підвищ. вологість,
- працює з 3-жильним кабелем термостатів (2 дроти живлення 230 В, 1 вихід 230 В) або 4-жильним кабелем термостатів для повної функціональності (сигнал день/ніч),
- клеми для підключення термостата/приводу 0,13 ... 1,5 мм²,
- захист від перевантаження,
- клас захисту: IP20.

Складається з:

- базовий контролер Upronog X-80,
- без кабелю живлення,
- кріплення, DIN-рейка в комплекті.

Додатково:

- в режимі охолодження рекомендуємо комплект конденсації S-80 (1140221)



Артикул	Розмір	l мм	h мм	w мм	Упак.2	Упак.	Од.
1138350	10x 230V	365	56	90	6	1	шт

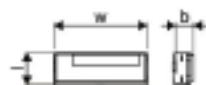

Upronog Base Комплект контролю конденсації S-80

Комплект контролює вологість в режимі охолодження.

Функції:

- монтується на трубі або поверхні,
- активує вбудований контакт при перших проявах конденсації,
- підтримує до 5 датчиків вологості,
- монтаж на зовнішній DIN-рейці,
- робоча напруга: 230 В / 50-60 Гц.

Складається з:

- перетворювач сигналу вологості 230В,
- датчик вологості.



Артикул	Розмір	l мм	h мм	w мм	Упак.2	Упак.	Од.
1140221	230V	135	51	100	20	1	шт

Base 230B

Upronog Base Термостат дисковий T-23

- Стандартний провідний термостат на 230 В.
- Підключається до контролера X-23 або безпосередньо до виконавчого механізму Upronog 230B.
- Температурний діапазон 5-30 ° С.
- Налаштування температури можуть бути лімітовані.
- Живлення 230В.
- Клас захисту: IP 30.
- Колір: білий RAL 9010.
- Кабель: 1,5 мм².
- Макс. довжина кабелю: 100 м.



Артикул	Розмір	l мм	h мм	w мм	Упак.2	Упак.	Од.
1058422	230V RAL9010	75	15	80	160	1	шт

Upronog Base Термостат цифровий T-27

- Цифровий термостат із LCD дисплеєм, цифри великого розміру.
- Підключається до контролера X-23 або безпосередньо до виконавчого механізму (до 5 виконавчих механізмів до 1 термостату).
- Безшумна робота завдяки вбудованому симистеру.
- Сенсорні кнопки та дисплей зручні для використання та легко очищаються від пилу.
- Режими Комфорт/Економ.
- Захисні вправи для виконавчих механізмів.
- Можливість підключення датчика температури підлоги.
- Різні режими роботи: по повітрю, по підлозі, по повітрю та підлозі.
- Накладний монтаж на стіну або підрозетник.
- Клас захисту: IP30.



Артикул	Розмір	l мм	h мм	w мм	Упак.2	Упак.	Од.
1120075	230V RAL9016	85	85	22,5	75	1	шт

Base 230В

Upronor Base Термостат цифровий дротовий Т-26 програмований

Цифровий програмований термостат з функціями економії енергії та розрахунком часу нагріву. Датчик температури підлоги і виносний датчик температури можуть бути підключені додатково. Підключається до контролера X-23 за допомогою трижильного кабелю або безпосередньо до виконавчого механізму Upronor 230 В (арт. 1087763, 1090263).

Складається з:

- Термостат.
- Додатковий порт для підключення датчиків.

Опції:

- Виносний датчик (поставляється окремо 1047459).

Функції:

- Повністю програмований: 7-денні режими з 4 рівнями нагріву на кожен день.
- Різні режими: по повітрю, по підлозі, по повітрю і підлозі.
- Режим «вихідного дня».
- Швидкий старт.
- Відображення поточного статусу роботи на дисплеї.
- Температурний діапазон 5-35 °С.
- Живлення від контролера або напряму 230 В.
- Відповідність: СЕ.
- Клас захисту: IP20.
- Колір: RAL 9010 (білий).



Артикул	Розмір	l	h	w	Упак.2	Упак.	Од.
		мм	мм	мм			шт
1058425	230V RAL9010	85	40	85		1	шт

Upronor Base Датчик виносний (підлоги)

- Виносний датчик температури (наприклад підлоги) для автоматики 230 В.
- Довжина - 3 м.



Артикул	Розмір	l	h	w	Упак.2	Упак.	Од.
	мм	мм	мм	мм			шт
1047459	230V	72	20	72		1	шт

Сумісні елементи

Артикул	Назва	Упак.2	Упак.	Од.
1071684	Upronor Smatrix Датчик виносний (підлоги) S-1XX	63	1	шт
1141678	Upronor Vario PLUS Сервопривід для колекторів (Vario Plus, Magna) NC 3P 230V 1W IP54	100	1	шт
1141676	Upronor Vario Сервопривід для колекторів (Vario S, M) NC BP 230V 1W IP54	100	1	шт

Smatrix Base



Переваги:

- Дротова інтелектуальна передача даних.
- Керування опаленням та охолодженням однією системою.
- Повністю автоматична система, що працює цілодобово.
- Функції самонавчання та автобалансування.
- Контроль температури повітря, температури випромінювання та вологості.
- Можливість віддаленого керування з телефону.
- Підвищена на 25% швидкість реакції.
- Економія енергоспоживання до 20%.
- Можливість керування тепловим насосом в динамічному режимі.
- Профілактичне включення насоса та клапанів.
- Майстер установки.
- Збереження налаштувань.

Smatrix — це комплексна система керування поверхневим опаленням та охолодженням: від регулювання температури теплоносія на подачі до моніторингу клімату в приміщенні.

Інтелектуальні системи Smatrix з функцією постійного моніторингу оснащуються технологією автобалансування, яка постійно аналізує та коригує фактичну потребу енергії для підтримання комфортних умов. Балансування вручну методом проб і помилок, відбирає багато часу та не надто популярна серед монтажників. Натомість функція автобалансування пропонує набагато більше, ніж первинне регулювання: періодично система оптимізує контур кожного приміщення та постійно обчислює обсяг енергії, необхідної для підтримання комфортних умов. Крім того, за допомогою функції автобалансування Smatrix можна модернізувати існуючі системи опалення й охолодження, щоб підвищити рівень комфорту й оптимізувати енергоспоживання. Навіть якщо схема існуючої системи відсутня, Smatrix допоможе швидко та зручно підвищити її ефективність.

Характеристики:

- Реле насоса й котла.
- Тестування клапанів і насосів.
- Контроль відносної вологості повітря.
- Поєднує в собі керування підлоговим опаленням / охолодженням і стельовим охолодженням.

Застосування:

- Дротовий контроль температури в приміщенні систем опалення та охолодження.
- Діапазон заданої температури: від +5 °C до +35 °C.

Smatrix Base

Uponor Smatrix Base Рамка під термостат T-141

- Настінна рамка для датчика вологості T-141 (арт. 1087812).
- Настінна рамка для термостата T-144 (арт. 1086973).
- Колір: білий RAL9016.



Артикул	Розмір	l мм	h мм	w мм	Упак.2	Упак.	Од.
1122237	RAL9016	81,5	10,6	81,5	20	1	шт

Uponor Smatrix Base Дротовий термогірометр T-247 BUS

Дротовий термостат з датчиком відносної вологості. Вимірює і відображає температуру і вологість в приміщенні і передає дані на дротовий контролер.

Опції:

- Можливість підключення датчиків: температури підлоги, зовнішньої температури, виносного датчика.
- Попередження підвищеної відносної вологості.
- Діапазон налаштувань 5-35 °С.
- Колір: білий.

Комплектація:

- Термостат з дисплеєм.
- Кріпильний матеріал.



Артикул	In/Out	Упак.2	Упак.	Од.
1144105	04.25	75	1	шт

Uponor Smatrix Base Стартовий пакет (1+3) Pulse S

Стартовий пакет пристроїв автоматизації для системи дротового керування опаленням/охолодженням.

- Можливість розширення.
- Клас захисту: клас II IP20.
- Колір: білий.

Комплект включає:

- 1x Uponor Smatrix Pulse com R-208.
- 1x контролер Uponor Smatrix Base Pulse X-245.
- 3x Термогірометри Uponor Smatrix Base Style T-149.



Артикул	l мм	h мм	w мм	Упак.2	Упак.	Од.
1093280	370	80	240	3	1	компл.

Smatrix Base

Uponor Smatrix Base Стартовий пакет (2+5) Pulse L

Стартовий пакет пристроїв автоматизації для системи дротового керування опаленням/охолодженням.

- Можливість розширення.
- Клас захисту: клас II IP20.
- Колір: білий.

Комплект включає:

- 1x Uponor Smatrix Pulse com R-208.
- 2x контролери Uponor Smatrix Base Pulse X-245.
- 5x Термогірометри Uponor Smatrix Base Style T-149.



Артикул	l мм	h мм	w мм	Упак.2	Упак.	Од.
1093282	385	140	285	2	1	компл.

Uponor Smatrix Base Контролер Pulse X-245 BUS 6X

Можна об'єднати в одну систему до 4-х контролерів Uponor Smatrix Base Pulse X-245.

Функції:

- функції динамічного автобалансування та самонавчання забезпечують монтаж „встановив і забув”,
- підтримує до 6 кімнатних термогірометрів,
- підтримує до 8 сервоприводів (24В),
- логіка опалення / охолодження,
- два незалежних реле, що програмуються,
- профілактика сервоприводів і насоса,
- захист від перевантажень,
- керування підлогою і стелею одним термостатом.

Опціонально:

- модуль розширення Pulse M-242 (додатково 6 термогірометрів та 6 сервоприводів).
- Клас захисту: клас II IP20.
- Колір: білий.



Артикул	l мм	h мм	w мм	Упак.2	Упак.	Од.
1093017	340	55	110	4	1	шт

Uponor Smatrix Base Модуль розширення Pulse M-242 BUS 6X

Розширювальний модуль додає по 6 каналів і 6 виходів виконавчих механізмів до встановленого контролера Uponor Smatrix Pulse X-245.

Складається з:

- Модуль на 6 каналів і 6 виходів виконавчих механізмів.
- Кріплення.

Основні характеристики:

- Просте підключення до встановленого контролера, додаткові кабелі не потрібні.
- Реєстрація до шести додаткових термостатів в системі.
- Підключення до шести додаткових виконавчих механізмів (24 В).
- Імпульсне управління виконавчими механізмами.
- Профілактика клапанів.
- Відповідність: СЕ.
- Робоча напруга: 230 В / 50 Гц.
- Макс. сигнал на сервопривід: 0,2 А.
- Клас захисту: IP20.
- Колір сірий.



Артикул	l мм	h мм	w мм	Упак.2	Упак.	Од.
1093134	140	50	110	16	1	шт

Smatrix Base

Upronor Smatrix Base Комутаційний модуль „зірка“ Pulse M-243 BUS 6X

Модуль дозволяє підключати термостати за схемою „зірка“, а не стандартною топологією шини.

Основні характеристики:

- 6 додаткових роз'ємів шини в системі.
- Підключення безпосередньо до контролера або розширювального модулю, або за допомогою з'єднувального кабелю, що використовує один роз'єм в кожному блоці.

Складається з:

- Модуль M-243.
- Кріплення.
- Знак відповідності: CE.
- Протокол зв'язку: Robust RS485.
- Клас захисту: IP20.
- Колір сірий.
- Вимога: 4-х жильний кабель для підключення термостатів.



Артикул	l мм	h мм	w мм	Упак.2	Упак.	Од.
1093135	140	50	110	16	1	шт

Upronor Smatrix Base Дротовий термогірометр style T-149 Bus D+ RH

Цифровий дротовий термостат з дисплеєм і датчиком температури сприйняття (середня між температурою повітря та температурою випромінення), а також датчиком вологості в приміщенні. Вимірює фактичні дані і передає по дротовому зв'язку на контролер.

Склад комплекту:

- Цифровий термостат з дисплеєм.
- Кріплення.

Функціональні особливості:

- Індикація режиму опалення / охолодження в приміщенні.
- Відображення заданої й фактичної температури, а також значення відносної вологості в приміщенні.
- Діапазон налаштувань 5-35 °С.
- Калібрування температури повітря.

Опції:

- Можливість підключення датчиків: температури підлоги, зовнішньої температури, виносного датчика.
- Відповідність нормам: CE і EAC.
- Колір: білий (RAL 9016).
- Під'єднання: 4-жильний кабель Upronor.

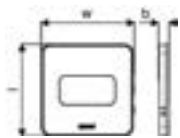

Артикул	l мм	b мм	h мм	w мм	Упак.2	Упак.	Од.
1087813	80	10	80		180	1	шт

Smatrix Base

Uponor Smatrix Base Дротовий термогігрометр T-149, чорний

Цифровий дротовий термостат з дисплеєм і датчиком температури сприйняття (середня між температурою повітря та температурою випромінення), а також датчиком вологості в приміщенні. Вимірює фактичні дані і передає по дротовому зв'язку на контролер.

Склад комплекту:

- Цифровий термостат з дисплеєм.
- Кріплення.

Функціональні особливості:

- Індикація режиму опалення / охолодження в приміщенні.
- Відображення заданої й фактичної температури, а також значення відносної вологості в приміщенні.
- Діапазон налаштувань 5-35°C.
- Калібрування температури повітря.

Опції:

- Можливість підключення датчиків: температури підлоги, зовнішньої температури, виносного датчика.
- Відповідність нормам: CE і EAC.
- Колір: чорний.
- Під'єднання: 4-жильний кабель Uponor.

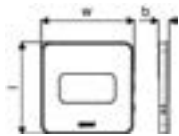

Артикул	l мм	h мм	w мм	Упак.2	Упак.	Од.
1087814	80	10	80	180	1	шт

Uponor Smatrix Base Дротовий термостат програмований T-148

Дротовий програмований термостат з датчиком відносної вологості. Вимірює і відображає температуру і вологість в приміщенні, потім передає дані на дротовий контролер.

Склад комплекту:

- Термостат з дисплеєм.
- Кріпильний матеріал.

Функціональні особливості:

- Дисплей з підсвічуванням (гасне через 10 секунд після останнього дії).
- Попередження підвищеної відносної вологості.
- Налаштування температури для режиму Економ.
- 6 попередньо встановлених і 1 власна програма управління роботою системи протягом тижня.
- Відключення режиму охолодження для приміщення.
- Діапазон налаштувань 5-35 °C.

Опції:

- Можливість підключення датчика температури підлоги.
- Можливість підключення датчика зовнішньої температури повітря.
- Можливість підключення виносного датчика.
- Відповідність: CE.
- Колір: білий.
- Під'єднання: 4-жильний кабель Uponor.



Артикул	Розмір	l мм	h мм	w мм	Упак.2	Упак.	Од.
1086977	RAL9016	80	25	80	75	1	шт

Smatrix Base

Uponor Smatrix Base Дротовий термостат T-143 Bus

Дротовий термостат для вимірювання внутрішньої температури в громадських місцях, тому його регулятор прихований в корпусі. Для налаштування температури, його необхідно зняти зі стіни. При знятті з'являється аварійний сигнал.

- Термостат може бути зареєстрований як системний пристрій, що дозволяє використовувати додаткові функції. Якщо він працює як системний пристрій, внутрішній кімнатний датчик відключається.

Складається з:

- Uponor Smatrix Base термостат Public T-143.
- Настінна планка.
- Кріпильний матеріал.

Основні характеристики:

- Діапазон заданої температури 5 - 35 °C (максимальне і мінімальне значення можуть обмежуватися іншими параметрами системи).
- Якщо встановлена панель керування, на ній також відображається аварійний сигнал (тільки Base Pro).
- Вхід сухого контакту для перемикання робочих режимів: опалення / охолодження або комфорт / економ, якщо зареєстровано як системний пристрій.
- Можливість встановлення додаткового датчика в залежності від обраного режиму.
- Обмеження температури датчика підлоги (максимум і мінімум) передбачено тільки з панелі керування.
- Двопозиційні перемикачі для налаштувань робочого режиму та функцій датчика.
- Колір: білий.
- Під'єднання: 4-жильний кабель Uponor.



Артикул	Розмір	l мм	h мм	w мм	Упак.2	Упак.	Од.
1086972	RAL9016	80	25	80	75	1	шт

Uponor Smatrix Base Настінна панель Style T-149 A-14X

Адаптер для настінного монтажу термостатів T-149. Розроблено для фіксації на задній частині T-149 і забезпечення достатнього простору для прокладки кабелів.

Складається з:

- Адаптер для настінного монтажу.
- Кріпильний матеріал.

Колір: білий RAL 9016.



Артикул	l мм	b мм	h мм	k мм	k1 мм	k2 мм	w мм	Упак.2	Упак.	Од.
1087821	77	11					77	90	1	шт

Uponor Smatrix Base Настінна панель style T-149 A-14x black

Адаптер для настінного монтажу термостатів T-149. Розроблено для фіксації на задній частині T-149 і забезпечення достатнього простору для прокладки кабелів.

Складається з:

- Адаптер для настінного монтажу.
- Кріпильний матеріал.
- Колір: чорний.



Артикул	l мм	b мм	h мм	k мм	k1 мм	k2 мм	w мм	Упак.2	Упак.	Од.
1087822	77	11					77	90	1	шт

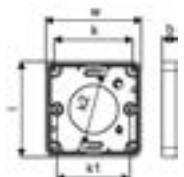

Smatrix Base

Uponor Smatrix Base Кабель 4-жильний А-145

- 4-жильний кабель з екранованими жилами для під'єднання термостатів та інших елементів системи Smatrix Base.
- Забезпечує живлення і передачу даних.
- Відповідність: СЕ.
- Захисний матеріал: Алюміній / ізоляція з поліестеру в облєтєнні.
- Температурний діапазон: -20 ... + 80 °С.
- Перетин: AWG 22.
- Оболонка: ПВХ.
- Номінальна напруга: 400 В змінного струму / постійного струму.



Артикул	Розмір	l мм	h мм	w мм	Упак.2	Упак.	Од.
1071670	50м	200	170	200	2	1	шт

Uponor Smatrix Base Розширювальний модуль М-140

Розширювальний модуль додає по 6 каналів і 6 виходів виконавчих механізмів до встановленого контролера Uponor Smatrix Base/ Base Pro.

Складається з:

- Модуль на 6 каналів і 6 виходів виконавчих механізмів.
- Кріплення.

Основні характеристики:

- Просте підключення до встановленого контролера, додаткові кабелі не потрібні.
- Реєстрація до шести додаткових термостатів в системі.
- Підключення до шести додаткових виконавчих механізмів (24 В).
- Імпульсне управління виконавчими механізмами.
- Профілактика клапанів.
- Відповідність: СЕ.
- Робоча напруга: 230 В / 50 Гц.
- Макс. сигнал на сервопривід: 0,2 А.
- Клас захисту: IP20.
- Колір сірий.



Артикул	Розмір	l мм	h мм	w мм	Упак.2	Упак.	Од.
1071686	6x	165	55	110	16	1	шт

Uponor Smatrix Base Модуль підключення „зірка“ М-141 Bus

Модуль дозволяє підключати термостати за схемою „зірка“, а не стандартною топологією шини.

Основні характеристики:

- 6 додаткових роз'ємів шини в системі.
- Підключення безпосередньо до контролера або додаткового модулю, або за допомогою з'єднувального кабелю, що використовує один роз'єм в кожному блоці.

Складається з:

- Модуль М-141.
- Кріплення.
- Знак відповідності: СЕ.
- Протокол зв'язку: Robust RS485.
- Клас захисту: IP20.
- Колір сірий.
- Вимога: 4-х жильний кабель для підключення термостатів.



Артикул	Розмір	l мм	h мм	w мм	Упак.2	Упак.	Од.
1071651	8X	165	55	110	16	1	шт

Smatrix Base



Uponor Smatrix Модуль Wi-Fi Pulse сом R-208

Встановлює зв'язок між системою Uponor Smatrix Pulse, додатком Uponor Smatrix Pulse та хмарним сховищем Uponor.

- Єдиний пристрій зв'язку для дротової та бездротової систем Uponor Smatrix Pulse.
- Ethernet інтерфейс: 10/100 Мбіт/с (RJ45).
- Клас захисту: клас II IP20.
- Колір: білий.

Комплектація:

- Uponor Smatrix Pulse сом R-208.
- Адаптер для встановлення на DIN рейку.
- Кабель RJ45 (2 м).



Артикул	l мм	h мм	w мм	Упак.2	Упак.	Од.
1093030	110	20	110	16	1	шт

Uponor Smatrix Датчик виносний (підлоги) S-1XX

Датчик температури Smatrix виносний / підлоги використовується в поєднанні з кімнатними термостатами дротової та бездротової систем Smatrix.

Призначення:

- Дозволяє контролювати максимальну і мінімальну температуру поверхні.
- Може використовуватися в якості виносного (дистанційного) датчика температури повітря в зонах з надмірною вологістю або температурою.
- Опір: NTC 10 kΩ при 25 °C.
- Довжина: 3 м.



Артикул	l мм	h мм	w мм	Упак.2	Упак.	Од.
1071684	60	30	60	63	1	шт

Uponor Smatrix Настінна рамка T-247, 267 A-2XX







- Настінна рамка для термостатів Uponor Smatrix T-247 і T-267.
- Колір: білий RAL9016.



Артикул	In/Out	Упак.2	Упак.	Од.
1144965	12.24	250	1	шт

Smatrix Base

Сумісні елементи

Артикул	Назва	Упак.2	Упак.	Од.
 1093030	Uronor Smatrix Модуль Wi-Fi Pulse com R-208	16	1	шт
 1087812	Uronor Smatrix Base PRO Термостат +RH style T-141 Bus flush	180	1	шт
 1144965	Uronor Smatrix Настінна рамка T-247, 267 A-2XX	250	1	шт
 1071684	Uronor Smatrix Датчик виносний (підлоги) S-1XX	63	1	шт
 1141677	Uronor Vario Сервопривід для колекторів (Vario S, M) NC BP 24V 1W IP54	100	1	шт
 1141678	Uronor Vario PLUS Сервопривід для колекторів (Vario Plus, Magna) NC 3P 230V 1W IP54	100	1	шт
 1141679	Uronor Vario PLUS Сервопривід для колекторів (Vario Plus, Magna) NC 3P 24V 1W IP54	100	1	шт

Smatrix Wave



Переваги:

- Бездротова передача даних через власну радіомережу.
- Керування опаленням та охолодженням однією системою.
- Повністю автоматична система, що працює цілодобово.
- Функції самонавчання та автобалансування.
- Контроль температури повітря, температури випромінення та вологості.
- Можливість віддаленого керування з телефону.
- Підвищена на 25% швидкість реакції.
- Економія енергоспоживання до 20%.
- Можливість підключення до існуючої системи.
- Можливість керування тепловим насосом в динамічному режимі.
- Профілактичне включення насосу та клапанів
- Майстер установки.
- Збереження налаштувань.

Smatrix — це комплексна система керування поверхневим опаленням та охолодженням: від регулювання температури теплоносія на подачі до моніторингу клімату в приміщенні.

Інтелектуальні системи Smatrix з функцією постійного моніторингу оснащуються технологією автобалансування, яка постійно аналізує та коригує фактичну потребу енергії для підтримання комфортних умов. Балансування вручну методом проб і помилок, відбирає багато часу та не надто популярна серед монтажників. Натомість функція автобалансування пропонує набагато більше, ніж первинне регулювання: періодично система оптимізує контур кожного приміщення та постійно обчислює обсяг енергії, необхідної для підтримання комфортних умов. Крім того, за допомогою функції автобалансування Smatrix можна модернізувати існуючі системи опалення й охолодження, щоб підвищити рівень комфорту й оптимізувати енергоспоживання. Навіть якщо схема існуючої системи відсутня, Smatrix допоможе швидко та зручно підвищити її ефективність.

Характеристики:

- Реле насоса й котла.
- Тестування клапанів і насосів.
- Контроль відносної вологості повітря.
- Поєднує в собі керування підлоговим опаленням / охолодженням і стельовим охолодженням.

Застосування:

- Бездротовий контроль температури в приміщенні.

Smatrix Wave

Uponor Smatrix Wave Стартовий пакет (1+3) Pulse S

Стартовий пакет пристроїв автоматизації для бездротової системи керування опаленням/охолодженням.

- Можливість розширення.
- Клас захисту: клас II IP20.
- Колір: білий.

Комплект включає:

- 1x Uponor Smatrix Pulse сом R-208.
- 1x Uponor Smatrix Wave контролер Pulse X-265 6X.
- 3x Термостати Uponor Smatrix Wave D + RH Style T-169.



Артикул	l мм	h мм	w мм	Упак.2	Упак.	Од.
1093284	370	80	240	3	1	компл.

Uponor Smatrix Wave Стартовий пакет (2+5) Pulse L

Стартовий пакет пристроїв автоматизації для бездротової системи керування опаленням/охолодженням.

- Можливість розширення.
- Клас захисту: клас II IP20.
- Колір: білий.

Комплект включає:

- 1x Uponor Smatrix Pulse сом R-208.
- 2x Uponor Smatrix Wave контролер Pulse X-265 6X.
- 5x Термостати Uponor Smatrix Wave D+RH Style T-169.



Артикул	l мм	h мм	w мм	Упак.2	Упак.	Од.
1093287	385	140	285	2	1	компл.

Uponor Smatrix Wave Контролер Pulse X-265 6X

- Можна об'єднати в одну систему до 4-х контролерів Uponor Smatrix Wave Pulse X-265.

Функції:

- функції динамічного автобалансування та самонавчання забезпечують монтаж „поставив і забув“;
- підтримує до 6 кімнатних термогігрометрів;
- підтримує до 8 сервоприводів (24В);
- логіка опалення / охолодження;
- два незалежних реле, що програмуються;
- профілактика сервоприводів і насосу;
- захист від перевантажень;
- керування підлогою і стелею одним термостатом.

Опціонально:

- модуль розширення Pulse M-262 (додатково 6 термогігрометрів та 6 сервоприводів).
- Клас захисту: клас II IP20.
- Колір: білий.



Артикул	l мм	h мм	w мм	Упак.2	Упак.	Од.
1093021	370	50	110	4	1	шт

Smatrix Wave

Uponor Smatrix Wave Модуль розширення Pulse M-262 6X

- Модуль розширення Pulse M-262 для прямого під'єднання до контролера Uponor Smatrix Wave Pulse X-265.
- Додатково підтримує 6 термогігрометрів та 6 сервоприводів.



Артикул	l мм	h мм	w мм	Упак.2	Упак.	Од.
1093133	140	50	110	16	1	шт

Uponor Smatrix Wave Запасна антена Pulse A-265

- Запасна антена до контролера Smatrix Wave Pulse X-265.
- Довжина кабелю RJ45 - 3 м.



Артикул	l мм	h мм	w мм	Упак.2	Упак.	Од.
1093028	110	9	30	16	1	шт

Uponor Smatrix Wave Бездротове реле M-161

Бездротовий релейний модуль додає два додаткових вихідних реле в систему.

Основні характеристики:

- Безпотенційні контакти (230 В змін. струму, 5 А).
- Можливість незалежної роботи з термогігрометрами Uponor Smatrix Wave.

Можливість інтеграції в систему Uponor Smatrix Wave Pulse як бездротове реле:

- Бездротове керування сервоприводами 230 В.
- Бездротове керування фанкойлами:

Можливість інтеграції в систему Uponor Smatrix Wave Pulse як системного пристрою:

- бездротове керування котлом/насосом,
- бездротове керування чілером/осушувачем,
- бездротовий сигнал режиму тепло/холод,
- бездротовий сигнал режиму стандарт/економ.

Можливість установки на відстані до 30 метрів від контролера.

В комплекті:

- Релейний модуль M-161
- Кабель живлення
- Кріплення
- Відповідність: СЕ.
- Частота: 868 МГц.
- Клас захисту: II IP30.
- Колір білий.



Артикул	Розмір	l мм	h мм	w мм	Упак.2	Упак.	Од.
1071673	2x	170	27	47	16	1	шт

Smatrix Wave

Uponor Smatrix Wave Бездротовий термогірометр style T-169 D+ RH

Цифровий бездротовий термостат з дисплеєм і датчиком температури сприйняття (середня між температурою повітря та температурою випромінення), а також датчиком вологості в приміщенні. Вимірює фактичні дані і передає по бездротовому зв'язку на контролер.

Склад комплекту:

- Цифровий термостат з дисплеєм.
- Одна батарейка CR2032.
- Кріплення.

Функціональні особливості:

- Індикація режиму опалення / охолодження в приміщенні.
- Відображення заданої й фактичної температури, а також значення відносної вологості в приміщенні.
- Можливість калібрування значення температури.
- Максимальна відстань до контролера 30 м.

Опції:

- Можливість підключення датчиків: температури підлоги, зовнішньої температури, виносного датчика.
- Інтеграція з бездротовим реле Smatrix M-161.
- Інтеграція з контролером управління температурою подачі Smatrix Move X-158.
- Частота: 868 МГц.
- Колір: білий (RAL 9016).



Артикул	l	b	h	w	Упак.2	Упак.	Од.
	мм	мм	мм	мм			шт
1087816	80	10	80		180	1	шт

Uponor Smatrix Wave Бездротовий термогірометр style T-169 black D+ RH

Цифровий бездротовий термостат з дисплеєм і датчиком температури сприйняття (середня між температурою повітря та температурою випромінення), а також датчиком вологості в приміщенні. Вимірює фактичні дані і передає по бездротовому зв'язку на контролер.

Склад комплекту:

- Цифровий термостат з дисплеєм.
- Одна батарейка CR2032.
- Кріплення.

Функціональні особливості:

- Індикація режиму опалення / охолодження в приміщенні.
- Відображення заданої й фактичної температури, а також значення відносної вологості в приміщенні.
- Можливість калібрування значення температури.
- Максимальна відстань до контролера 30 м.

Опції:

- Можливість підключення датчиків: температури підлоги, зовнішньої температури, виносного датчика.
- Інтеграція з бездротовим реле Smatrix M-161.
- Інтеграція з контролером управління температурою подачі Smatrix Move X-158.
- Частота: 868 МГц.
- Колір: чорний.



Артикул	l	b	h	w	Упак.2	Упак.	Од.
	мм	мм	мм	мм			шт
1087817	80	10	80		180	1	шт

Smatrix Wave

Uponor Smatrix Wave Бездротовий термогірометр Style T-161

Бездротовий кімнатний термостат з датчиком відносної вологості. Він вимірює температуру сприйняття (середня між температурою повітря і температурою випромінювання), а також відносну вологість і передає значення бездротовому контролеру.

Комплектація:

- Кімнатний датчик.
- 1 x батарейка CR2032.
- Кріплення.
- Робочий діапазон 5-35 °C (встановлюється за допомогою додатку Smatrix App).
- Можливість підключення датчика підлоги.
- Робоча відстань макс. 30 м.
- Частота: 868 МГц.
- Колір: білий RAL 9016.



Артикул	l мм	b мм	h мм	w мм	Упак.2	Упак.	Од.
1087815	55	9	55		180	1	шт

Uponor Smatrix Wave Бездротовий термостат прогр. T-168 P+RH

Бездротовий програмований термостат з датчиком відносної вологості. Вимірює і відображає температуру і вологість в приміщенні і передає дані на бездротовий контролер.

Комплектація:

- Термостат з дисплеєм.
- Батарейки 2 x AAA.
- Кріпильний матеріал.

Опції:

- Можливість підключення датчиків: температури підлоги, зовнішньої температури, виносного датчика.
- Інтеграція з бездротовим реле Smatrix M-161.
- Інтеграція з контролером управління температурою подачі Smatrix Move X-158.
- 6 попередньо встановлених і 1 власна програма управління роботою системи протягом тижня.
- Дисплей з підсвічуванням (гасне через 10 секунд після останнього дії).
- Попередження підвищеної відносної вологості.
- Налаштування температури для режиму Економ (при незалежній роботі).
- Можливість ручного перемикання режимів опалення / охолодження (тільки при роботі з Move).
- Відключення режиму охолодження для приміщення.
- Індикація низького заряду батареї.
- Діапазон налаштувань 5-35 °C.
- Радіус дії до 30 м.
- Частота: 868 МГц.
- Колір: білий.



Артикул	Розмір	l мм	h мм	w мм	Упак.2	Упак.	Од.
1086984	RAL9016	80	25	80	75	1	шт

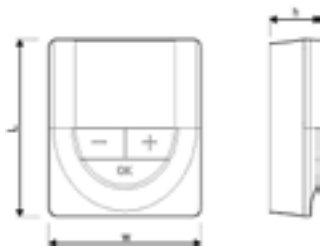

Smatrix Wave

Uponor Smatrix Wave Бездротовий термогігрометр T-267

Бездротовий термостат з датчиком відносної вологості. Вимірює і відображає температуру і вологість в приміщенні і передає дані на бездротовий контролер.

Опції:

- Можливість підключення датчиків: температури підлоги, зовнішньої температури, виносного датчика.
- Попередження підвищеної відносної вологості.
- Індикація низького заряду батареї.
- Діапазон налаштувань 5-35 °С.
- Радіус дії до 30 м.
- Частота: 868 МГц.
- Колір: білий.

Комплектація:

- Термостат з дисплеєм.
- Батареї 2 x AAA.
- Кріпильний матеріал.



Артикул	In/Out	Упак.2	Упак.	Од.
1144106	04.25	75	1	шт

Uponor Smatrix Wave Бездротовий термостат T-163

Бездротовий термостат для вимірювання внутрішньої температури в громадських місцях, тому його регулятор прихований в корпусі. Для установки температури, його необхідно зняти зі стіни. При знятті з'являється аварійний сигнал.

- Термостат може бути зареєстрований як системний пристрій, що дозволяє використовувати додаткові функції. Якщо він працює як системний пристрій, внутрішній кімнатний датчик відключається.

Складається з:

- Uponor Smatrix Wave термостат Public T-163.
- Настінна планка.
- 2 Батареї (AAA, 1,5 В).
- Кріпильний матеріал.

Основні характеристики:

- Діапазон заданої температури 5 - 35 °С (максимальне і мінімальне значення можуть обмежуватися іншими параметрами системи).

- Двопозиційні перемикачі для налаштувань робочого режиму та функцій датчика.
- Можливість встановлення додаткового датчика в залежності від обраного режиму.
- Можливість встановлення на відстані до 30 метрів від контролера.
- Частота: 868 МГц.
- Колір: білий.



Артикул	Розмір	l	h	w	Упак.2	Упак.	Од.
		мм	мм	мм			
1086979	RAL9016	80	25	80	75	1	шт

Smatrix Wave

Uponor Smatrix Wave Радіаторна термоголовка T-162

Цифрова бездротова термостатична головка для управління опалювальними приладами за допомогою автоматики Smatrix Wave Pulse. Є складовою системи і не може використовуватися незалежно.

Склад комплекту:

- Термостатична головка T-162.
- 2 батарейки типу АА.
- Адаптери.

Функціональні особливості (налаштування з додатку Smatrix Pulse App):

- Дисплей з підсвічуванням.
- Режими Комфорт / Економ.
- Програмування роботи за розкладом.
- Режим вихідного дня.
- Режим захисту від заморожування системи.
- Режим форсованого нагріву.
- В режимі охолодження закривається автоматично.
- Сумісність з різними радіаторними клапанами (Danfoss, Heimeier, Honeywell, Siemens, Sauter).
- Відповідність нормам: CE і EAC.
- Частота: 868 МГц.
- Колір: білий.



Артикул	l мм	h мм	w мм	Упак.2	Упак.	Од.
1071660	85	55	50	16	1	шт

Сумісні елементи

Артикул	Назва	Упак.2	Упак.	Од.
1093030	Uponor Smatrix Модуль Wi-Fi Pulse com R-208	16	1	шт
1144965	Uponor Smatrix Настінна рамка T-247, 267 A-2XX	250	1	шт
1071684	Uponor Smatrix Датчик виносний (підлоги) S-1XX	63	1	шт
1141677	Uponor Vario Сервопривід для колекторів (Vario S, M) NC BP 24V 1W IP54	100	1	шт
1141679	Uponor Vario PLUS Сервопривід для колекторів (Vario Plus, Magna) NC 3P 24V 1W IP54	100	1	шт

Smatrix Base PRO



Переваги:

- Керування опаленням та охолодженням однією системою.
- Повністю автоматична система, що працює цілодобово.
- Функції самонавчання та автобалансування.
- Контроль температури повітря, температури випромінення та вологості.
- Можливість інтеграції в „розумний будинок“ KNX.
- Підвищена на 25% швидкість реакції.
- Економія енергоспоживання до 20%.
- Профілактичне включення насоса та клапанів.
- Збереження налаштувань.

Smatrix — це комплексна система керування поверхневим опаленням та охолодженням. Інтелектуальні системи Smatrix з функцією постійного моніторингу оснащуються технологією автобалансування, яка постійно аналізує та коригує фактичну потребу енергії для підтримання комфортних умов. Балансування системи вручну лишається в минулому. Натомість функція автобалансування пропонує набагато більше, ніж первинне регулювання: періодично система оптимізує контур кожного приміщення та постійно обчислює обсяг енергії, необхідної для підтримання комфортних умов.

Характеристики:

- Контролер Smatrix Base Pro X-147 із сенсорним екраном I-147.
- До 16 контролерів в одній системі.
- Додатково: Інтеграція BMS через інтерфейс KNX (з R-147 та I-147).

Контролер Smatrix Base Pro X-148 (інтеграція BMS через інтерфейс ModBus RTU).

Застосування:

- Дротовий контроль температури в приміщенні.

Smatrix Base PRO

Uponor Smatrix Base PRO Дротовий контролер X-147 Bus

Дротовий контролер X-147 для системи опалення / охолодження.

Використовуючи інформацію отриману від термостатів, а також параметри системи, контролер керує виконавчими механізмами по кожному приміщенню, змінюючи витрату теплоносія, тим самим регулюючи температуру внутрішнього повітря.

Складається з:

- Контролер (підтримує 6 термостатів і 8 виконавчих механізмів).
- Карта мікро-SD.
- Кріплення.

Функціональні особливості контролера:

- Наявність M-140 (1071686) розширювального модулю (додатково 6 термостатів і 6 виконавчих механізмів).
- Інтегровані функції динамічного автобалансування та самонавчання забезпечують монтаж „поставив і забув“.
- Під'єднання термостатів послідовно або напряду.
- Імпульсне керування виконавчими механізмами (24 В).
- Режими опалення/охолодження і комфортний/економічний.
- Контакти управління насосом і котлом.
- Можливість інтеграції в „розумний будинок“ через KNX шлюз (1087164).
- Робоча напруга: 230 В / 50 Гц.
- Підключення приладів: 4-жильний кабель Uponor.



Артикул	Розмір	l мм	h мм	w мм	Упак.2	Упак.	Од.
1087162	6x	336	55	110	4	1	шт

Uponor Smatrix Base PRO Контролер X-148 Modbus RTU

- Контролер, аналог X-147, з додатковою можливістю прямої інтеграції в „розумний будинок“ за протоколом Modbus RTU.

- Не потребує панелі керування I-147.



Артикул	l мм	h мм	w мм	Упак.2	Упак.	Од.
1120013	336	55	110	4	1	шт

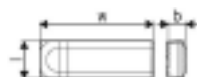

Smatrix Base PRO

Uponor Smatrix Base PRO Дротова панель I-147 Bus

Uponor Smatrix Base Pro панель керування I-147, що сполучається з контролерами X-147, дозволяє об'єднати в одну систему до 16 контролерів та налаштувати всі параметри з одного місця.

Експлуатація без панелі керування можлива, однак це знижує функціональність системи.

Основні характеристики:

- Сенсорна система управління.
- Відображення інформації та зміна налаштувань до 192 приміщень в одній системі.
- Регулювання параметрів по кожному приміщенню або по системі в цілому.
- Майстер установки при першому запуску або після скидання до заводських налаштувань.
- Зручна система меню з підтримкою російської мови.
- Дисплей з підсвічуванням.
- Економічні програми для кожного приміщення.
- Обмеження максимальної / мінімальної температури як по внутрішній температурі, так і по температурі гріючої поверхні.
- Можливість автоматично відкривати до двох приміщень на контролер, коли інші приміщення закриті, для підтримки мінімального потоку (приміщення-байпас).
- Системна діагностика (аварійні сигнали і т.д.).
- Статистика зміни заданих та фактичних температур за тиждень.
- Можливість інтеграції в систему KNX „розумного будинку“ через шлюз R-147.
- Розширені налаштування охолодження.
- Відповідність: CE.
- Робоча напруга: 230 В / 50 Гц.
- Клас захисту: IP20 Клас II.
- Колір білий.
- Панель: 150 X 108,50 X 42,96 мм.



Артикул	l мм	h мм	w мм	Упак.2	Упак.	Од.
1087161	150	45	110	7	1	шт

Uponor Smatrix Base PRO Термостат +RH style T-141 Bus flush

Дротовий кімнатний термостат з датчиком відносної вологості. Він вимірює температуру сприйняття (середня між температурою повітря і температурою випромінювання), а також відносну вологість і передає значення контролеру.

Складається з:

- Кімнатний датчик.
- Кріплення.

Функції:

- Робочий діапазон 5-35 °C (встановлюється за допомогою сенсорного екрану).
- Відповідність: CE / EAC.
- Колір: білий RAL 9016.
- Під'єднання: 4-жильний кабель Uponor.



Артикул	l мм	h мм	w мм	Упак.2	Упак.	Од.
1087812	55	9	55	180	1	шт

Smatrix Base PRO

Uponor Smatrix Base PRO KNX-шлюз R-147 KNX

Пристрій для інтеграції системи управління Base PRO з системою „Розумний дім“ за стандартом KNX.

- Можуть використовуватися як термостати і датчики Uponor, так і KNX датчики.

Функціональні особливості:

- Контроль та налаштування температури в приміщенні та на поверхні, відносної вологості.
- Індикація статусу виконавчого механізму Smatrix Base в системі KNX.
- Примусове включення режиму Економ з системи Smatrix Base або KNX.
- Індикація статусу реле котла і реле насоса в системі KNX.
- Налаштування кривої опалення / охолодження контролера Uponor Smatrix Move PRO в системі KNX.
- Зміна режиму опалення / охолодження в системі Smatrix Base PRO або KNX - ETS конфігуратор для налаштування.

Склад комплекту:

- KNX-шлюз R-147 з кабелем живлення.
- Кріпильний матеріал (болти, дюбелі): для кріплення на DIN-рейці.
- Інструкція користувача.
- Живлення: 230В + 10 / -15%, 50-60 Гц.
- Внутрішній запобіжник: T5 F3.15AL 250В, 5x20, 3.15А.
- Температура експлуатації: від 0 °С до +45 °С.
- Температура зберігання: від -20 °С до +70 °С.
- Максимальна потужність: 45 Вт.
- Кабель підключення: 1 м з євровилкою.
- Підключення Bus: від 0.2мм² до 1.5мм².
- Клас захисту: клас II IP20.
- Колір: сірий (RAL 7015).



Артикул	l мм	h мм	w мм	Упак.2	Упак.	Од.
1087164	17,5	60	90		1	шт

Сумісні елементи

Артикул	Назва	Упак.2	Упак.	Од.
1071686	Uponor Smatrix Base Розширювальний модуль M-140 Bus 6x	16	1	шт
1071651	Uponor Smatrix Base Модуль підключення „зірка“ M-141 Bus 8X	16	1	шт
1087813	Uponor Smatrix Base Дротовий термогірометр style T-149 Bus D+ RH	180	1	шт
1122237	Uponor Smatrix Base Рамка під термостат T-141 RAL9016	20	1	шт
1144105	Uponor Smatrix Base Дротовий термогірометр T-247 BUS	75	1	шт
1144965	Uponor Smatrix Настінна рамка T-247, 267 A-2XX	250	1	шт
1087814	Uponor Smatrix Base Дротовий термогірометр style T-149 Bus black D+ RH	180	1	шт
1086972	Uponor Smatrix Base Дротовий термостат T-143 Bus public RAL9016	75	1	шт
1071670	Uponor Smatrix Base Кабель 4-жильний A-145 50м	2	1	шт
1087821	Uponor Smatrix Base Настінна панель Style T-149 A-14X	90	1	шт
1087822	Uponor Smatrix Base Настінна панель style T-149 A-14x black	90	1	шт
1141677	Uponor Vario Сервопривід для колекторів (Vario S, M) NC BP 24V 1W IP54	100	1	шт
1141679	Uponor Vario PLUS Сервопривід для колекторів (Vario Plus, Magna) NC 3P 24V 1W IP54	100	1	шт

Smatrix Move



Переваги:

- Контролер з функціями опалення та охолодження.
- Програма роботи при ризику точки роси.
- Вибір режимів роботи.
- Графік режимів Comfort і Eco.
- Інформація про стан системи в режимі реального часу.

Uponor Smatrix Move - це гнучкий, універсальний контролер топочної. Підходить для різних сценаріїв підігріву/охолодження всередині будівлі (будь-які системи опалення та охолодження, підготовки гарячої води та ін). Можливість керування одним контуром зі змішувачем та одним без змішувача. Можливість інтеграції з кімнатною автоматикою Smatrix Wave.

Характеристики:

- Додатково: захист від утворення конденсату.

Smatrix Move Електропривід (3 точки) 230V

- Для клапанів з електричним регулюванням для контролю температури теплоносія автоматикою Smatrix Move.
- Потребує зовнішнього джерела живлення 230 В.
- Керування: 3 точки.
- Відповідність: СЕ.



Артикул	In/Out	l мм	h мм	w мм	Упак.2	Упак.	Од.
1002357	12.34	120	83	85		1	шт

Uponor Smatrix Move Антена A-155 Radio

- Антенa Smatrix Move служить для передачі сигналу від термостатів Smatrix Wave до контролера Smatrix Move.
- Радіочастота 868 МГц.



Артикул	In/Out	l мм	h мм	w мм	Упак.2	Упак.	Од.
1071676	12.34	220	6	20	21	1	шт

Smatrix Move

Upronor Smatrix Move Контролер топочної X-157 Wired

Upronor Smatrix Move - контролер топочної для керування контурами систем опалення / охолодження.

Контролер управляє температурою подачі теплоносія за допомогою змішувача в залежності від зовнішньої та внутрішньої температури.

Компоненти контролера:

- Upronor Smatrix Move контролер з функцією опалення та охолодження.
- Датчик температури подачі / об'ратки.
- Датчик зовнішньої температури.

Основні характеристики:

- Управління температурою подачі в системах опалення та / або охолодження з контролем відносної вологості.
- Погодозалежна крива опалення та охолодження.
- Можливість підключення зовнішньої антени для роботи з бездротовим термостатом.
- Управління триходовим клапаном зі статусом на дисплеї.
- Виходи опалення / охолодження для перемикаючих клапанів.
- Управління циркуляційним насосом зі статусом на дисплеї.
- Програми планування: попередньо запрограмовані або власні.
- Зв'язок з кімнатним термостатом з контролем вологості (при наявності антени).
- Бездротовий (через термостат) або дротовий (на контролер) датчик зовнішньої температури.
- Запуск / зупинка джерела опалення та / або охолодження (котел, охолоджувач і т.д.).
- Зменшення внутрішньої температури завдяки функції нічного зниження (економічний режим).
- Інтеграція системи з системою Upronor Smatrix Wave.



Артикул	l мм	h мм	w мм	Упак.2	Упак.	Од.
1071693	160	45	85	4	1	компл.

Upronor Smatrix Move Датчик температури теплоносія S-152

- Підключається до контролерів та інших пристроїв автоматики Upronor.
- Опір: NTC 10 кОм при 25°C.
- Довжина кабелю 3 м.



Артикул	Розмір	l мм	h мм	w мм	Упак.2	Упак.	Од.
1071661	3м	60	30	60	63	1	шт

Upronor Smatrix Move Датчик зовнішньої температури S-1XX

- Підключається до контролерів та інших пристроїв автоматики Upronor. Передає дані про поточну зовнішню температуру.
- Опір: NTC 10 кОм при 25°C.
- Клас захисту: II, IP55.



Артикул	l мм	h мм	w мм	Упак.2	Упак.	Од.
1071671	62	35	55	45	1	шт

Сумісні елементи

Артикул	Назва	Упак.2	Упак.	Од.
1119812	Upronor Fluvia Move PLUS Сервопривід 230V	10	1	шт

Ecoflex VIP Thermo

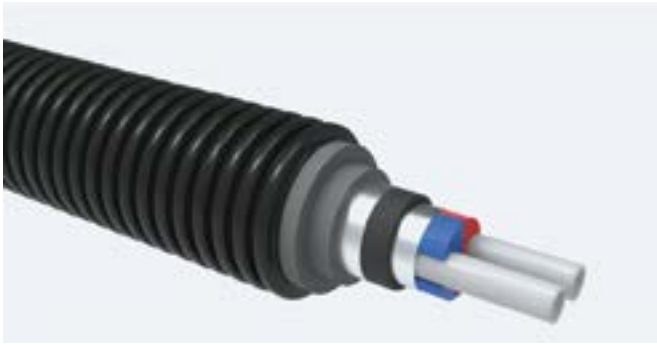

Переваги:

- Відмінна гнучкість.
- Революційна енергоефективність.
- Підтверджена якість та довговічність ізоляційного матеріалу.
- Сумісна з існуючою лінійкою комплектуючих Ecoflex.
- Повний асортимент компонентів.

Система попередньо ізольованих труб з використанням інноваційного екранно-вакуумного шару, що має надзвичайно високі показники ізоляції та гнучкості. Система виготовляється за Європейським стандартом EN15632 та може використовуватися в системах опалення, охолодження та водопостачання.

Застосування:

- Системи опалення / охолодження та водопостачання.

Характеристики:

- Комбінована ізоляція: революційний ізоляційний матеріал VIP (Vacuum Insulation Panel) в поєднанні зі спіненим PE-X із закритими порами.

Uponor Ecoflex VIP Thermo Труба в бухті 6 бар Single

Гнучка попередньо ізольована полімерна труба для систем теплопостачання, з самокомпенсацією температурних розширень.

Включає одну трубу, виконану зі зшитого поліетилену PE-Xa, серія S5,0. Має антидифузійний шар EVOH.

Теплоізоляція багатшарова, стійка до старіння, еластична, виконана з комбінованих матеріалів (екранно-вакуумної ізоляції VIP та PE-X з закритими порами).

Захисний гофрований кожух виготовляється з поліетилену високої щільності HDPE. Відповідає вимогам стандарту ATV-DVWK-A 127 для установки на ділянках з інтенсивним транспортним рухом SLW 60 (вантажні автомобілі до 60 тонн).

Термін служби 50 років при температурних режимах системи опалення:

- Максимальна робоча температура $t_{роб} = 90$ °C, робочий тиск - 6 бар.
- Максимальна робоча температура $t_{роб} = 60$ °C, робочий тиск - 10 бар.
- Робоча температура системи охолодження $t_{роб} = 20$ °C, робочий тиск - 15 бар.

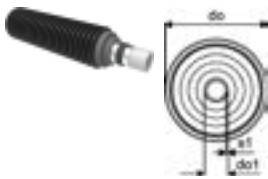

Артикул	In/Out	Розмір	do мм	do1 мм	s1 мм	Упак.2	Упак.	Од.
1095714		40x3,7/140	140	40	3,7		200	м
1095715		50x4,6/140	140	50	4,6		200	м
1095716		63x5,8/140	140	63	5,8		200	м
1095717		75x6,8/140	140	75	6,8		200	м
1160605	03.26	90x8,2/175	175	90	8,2		150	м
1160606	03.26	110x10,0/175	175	110	10		150	м
1095720		125x11,4/200	200	125	11,4		120	м
1121643	02.25	140x12,7/200	200	140	12,7		100	м
1121644	02.25	160x14,6/250	250	160	14,6		70	м

Ecoflex VIP Thermo

Uponor Ecoflex VIP Thermo Труба в бухті 6 бар Twin

Та ж система, але з двома робочими трубами.

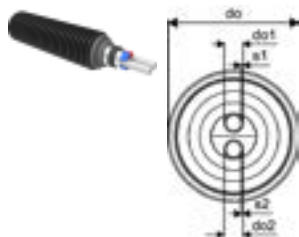

Артикул	In/Out	Розмір	do мм	do1 мм	do2 мм	s1 мм	s2 мм	Упак.2	Упак.	Од.
1118580		2x25x2,3/140	140	25	25	2,3	2,3		200	м
1118581		2x32x2,9/140	140	32	32	2,9	2,9		200	м
1160612	03.26	2X40X3,7/140	140	40	40	3,7	3,7		200	м
1160613	03.26	2X50X4,6/175	175	50	50	4,6	4,6		200	м
1160614	03.26	2X63X5,8/200	200	63	63	5,8	5,8		100	м
1160615	03.26	2X75X6,8/250	250	75	75	6,8	6,8		100	м

Ecoflex Thermo

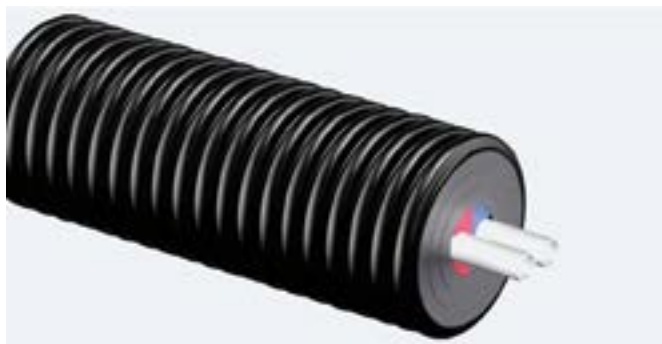

Переваги:

- Простий монтаж, висока гнучкість.
- Відсутність корозії.
- Можливий монтаж без спеціального інструменту.
- Відсутність зварювання і пайки.
- Широкий асортимент труб, фітингів і аксесуарів від одного виробника.

Теплоізовані труби зі зшитого поліетилену PE-Xa для зовнішньої прокладки систем теплопостачання та холодопостачання. Поставляються в двох варіантах: одна труба в кожусі Thermo Single і дві труби Thermo Twin.

Характеристики:

- Ізоляція: спінений PE-X із закритими порами.

Застосування:

- Системи опалення / охолодження та водопостачання.

Upronor Ecoflex Thermo Труба в бухті 6 бар Single

Гнучка попередньо ізована полімерна труба для систем теплопостачання, з самокомпенсацією температурних розширень.

Включає одну трубу, виконану зі зшитого поліетилену PE-Xa, серія S5,0. Має антидифузійний шар EVOH.

Теплоізоляція багатшарова, стійка до старіння, еластична, виконана зі спіненого зшитого поліетилену PE-X з закритими порами (водопоглинання 1%).

Захисний гофрований кожух виготовляється з поліетилену високої щільності HDPE. Відповідає вимогам стандарту ATV-DVWK-A 127 для установки на ділянках з інтенсивним транспортним рухом SLW 60 (вантажні автомобілі до 60 тонн).

Термін служби 50 років при температурних режимах системи опалення:

- Максимальна робоча температура $t_{роб} = 90^{\circ}\text{C}$, робочий тиск - 6 бар.

- Максимальна робоча температура $t_{роб} = 60^{\circ}\text{C}$, робочий тиск - 10 бар.

- Робоча температура системи охолодження $t_{роб} = 20^{\circ}\text{C}$, робочий тиск - 15 бар.

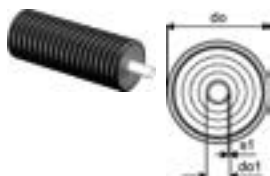

Артикул	Розмір	do мм	do1 мм	s1 мм	Упак.2	Упак.	Од.
1018109	25x2,3/140	140	25	2,3		200	м
1018110	32x2,9/140	140	32	2,9		200	м
1018111	40x3,7/175	175	40	3,7		200	м
1018112	50x4,6/175	175	50	4,6		200	м
1018113	63x5,8/175	175	63	5,8		200	м
1018114	75x6,8/200	200	75	6,8		100	м
1018115	90x8,2/200	200	90	8,2		100	м
1018116	110x10,0/200	200	110	10		100	м

Ecoflex Thermo

Uponor Ecoflex Thermo Труба в бухті 6 бар Twin

Гнучка попередньо ізольована полімерна труба для систем тепlopостачання.

Включає 2 труби PE-Ха, серія S5,0, що мають антидифузійний шар EVOH.

Теплоізоляція багатосарова, стійка до старіння, еластична, виконана зі спіненого зшитого поліетилену PE-X з закритими порами (вдoпоглинання 1%).

Захисний гофрований кожух виготовляється з поліетилену високої щільності HDPE. Дозволяється установка на ділянках з інтенсивним транспортним рухом SLW 60 (вантажні автомобілі до 60 тонн).

Термін служби 50 років при температурних режимах системи опалення:

- Максимальна робоча температура $t_{роб} = 90$ °С, робочий тиск - 6 бар.
- Максимальна робоча температура $t_{роб} = 60$ °С; робочий тиск - 10 бар.
- Робоча температура системи охолодження $t_{роб} = 20$ °С, робочий тиск - 15 бар.

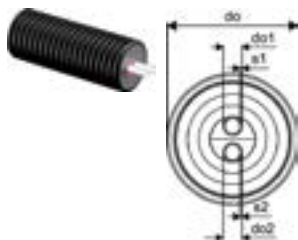

Артикул	Розмір	do мм	do1 мм	do2 мм	s1 мм	s2 мм	Упак.2	Упак.	Од.
1018134	2x25x2,3/175	175	25	25	2,3	2,3		200	м
1018135	2x32x2,9/175	175	32	32	2,9	2,9		200	м
1018136	2x40x3,7 /175	175	40	40	3,7	3,7		200	м
1018137	2x50x4,6/200	200	50	50	4,6	4,6		100	м
1018138	2x63x5,8/200	200	63	63	5,8	5,8		100	м

Uponor Ecoflex Thermo Труба в бухті 6 бар

Та ж система, але з однією робочою трубою і тоншою ізоляцією.

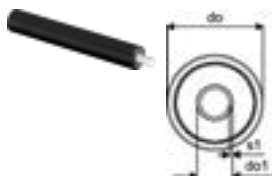

Артикул	Розмір	do мм	do1 мм	s1 мм	Упак.2	Упак.	Од.
1018132	25x2,3/68	68	25	2,3		200	м
1018133	32x2,9/68	68	32	2,9		200	м

Uponor Ecoflex Thermo Труба для теплового насоса Twin HP

Гнучка попередньо ізольована полімерна труба для підключення зовнішнього блока теплового насоса.

Включає дві труби, виконані зі зшитого поліетилену PE-Ха, серія S5,0, що мають антидифузійний шар EVOH, а також дві гофри для прокладання електричних кабелів.

Теплоізоляція багатосарова, стійка до старіння, еластична, виконана зі спіненого зшитого поліетилену PE-X з закритими порами (вдoпоглинання 1%).

Захисний гофрований кожух виготовляється з поліетилену високої щільності HDPE. Відповідає вимогам стандарту ATV-DVWK-A 127 для установки на ділянках з інтенсивним транспортним рухом SLW 60 (вантажні автомобілі до 60 тонн).

Термін служби 50 років при температурних режимах системи опалення:

- Максимальна робоча температура $t_{роб} = 90$ °С, робочий тиск - 6 бар.
- Максимальна робоча температура $t_{роб} = 60$ °С, робочий тиск - 10 бар.
- Робоча температура системи охолодження $t_{роб} = 20$ °С, робочий тиск - 15 бар.



Артикул	Розмір	do мм	do1 мм	do2 мм	s1 мм	s2 мм	Упак.2	Упак.	Од.
1093894	2x32x2,9-2x32x3,5/140	140	32	32	2,9	3,5		200	м
1093895	2x40x3,7-2x32x3,5/175	175	40	32	3,7	3,5		200	м

Ecoflex Thermo

Uponor Ecoflex Thermo Комплект для зовнішнього блоку TH Twin HP

Комплект включає:

- Ізольовану трубу Ecoflex Thermo Twin HP.
- 2 гумових кінцевика Quattro.
- 4 різьбових штуцера.
- 30 м попереджувальної стрічки для траншей.



Артикул	Розмір	Упак.2	Упак.	Од.
1105778	2x32x2,9-2x32x3,5/140 L=8м	4	1	компл.
1105779	2x32x2,9-2x32x3,5/140 L=12м	4	1	компл.
1105780	2x40x3,7-2x32x3,5/175 L=8м	3	1	компл.
1105781	2x40x3,7-2x32x3,5/175 L=12м	3	1	компл.

Uponor Ecoflex Thermo Набір без труби для зовнішнього блоку TH Twin HP

Комплект для підключення зовнішнього блоку TH включає:

- 2 гумових кінцевика Quattro.
- 4 переходи на різьбу.
- 30 м траншейної попереджувальної стрічки.



Артикул	Розмір	Упак.2	Упак.	Од.
1118630	32x2,9/140		1	компл.
1118631	40x3,7/175		1	компл.

Ecoflex VIP Aqua



Переваги:

- Відмінна гнучкість.
- Революційна енергоефективність.
- Підтверджена якість та довговічність ізоляційного матеріалу.
- Сумісна з існуючою лінійкою комплектуючих Ecoflex.
- Повний асортимент компонентів.

Система попередньо ізольованих труб з використанням інноваційного екранно-вакуумного шару, що має надзвичайно високі показники ізоляції та гнучкості. Система виготовляється за Європейським стандартом EN15632 та може використовуватися в системах гарячого та холодного водопостачання.

Характеристики:

- Комбінована ізоляція: революційний ізоляційний матеріал VIP (Vacuum Insulation Panel) в поєднанні зі спіненим PE-X із закритими порами.

Застосування:

- Системи гарячого та холодного водопостачання.

Uponor Ecoflex VIP Aqua Труба в бухті 10 бар Single

Гнучка попередньо ізольована полімерна труба для систем холодного і гарячого водопостачання, із самокомпенсацією температурних розширень.

Включає одну трубу, виконану зі зшитого поліетилену PE-Xa, серія S3,2.

Теплоізоляція багатшарова, стійка до старіння, еластична, виконана з комбінованих матеріалів (екранно-вакуумної ізоляції VIP та PE-X з закритими порами).

Захисний гофрований кожух виготовляється з поліетилену високої щільності HDPE. Відповідає вимогам стандарту ATV-DVWK-A 127 для установки на ділянках з інтенсивним транспортним рухом SLW 60 (вантажні автомобілі до 60 тонн).

Термін служби 50 років при температурних режимах:

- робоча температура води для гарячого водопостачання $t_{роб} = 70\text{ }^{\circ}\text{C}$, робочий тиск - 11 бар

- робоча температура води для холодного водопостачання $t_{роб} = 20\text{ }^{\circ}\text{C}$, робочий тиск - 20 бар



Артикул	In/Out	Розмір	do мм	do1 мм	s1 мм	Упак.2	Упак.	Од.
1119047		40x5,5/140	140	40	5,5		200	м
1119048		50x6,9/140	140	50	6,9		200	м
1119049		63x8,6/140	140	63	8,6		200	м
1119050		75x10,3/140	140	75	10,3		100	м
1160620	03.26	90X12,3/175	175	90	12,3		100	м
1160621	03.26	110X15,1/175	175	110	15,1		100	м

Uponor Ecoflex VIP Aqua Труба в бухті 10 бар Twin

Та ж система, але з двома робочими трубами.

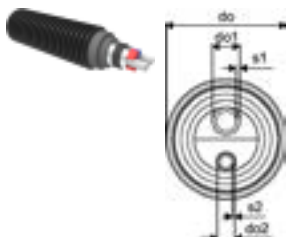

Артикул	Розмір	do мм	do1 мм	do2 мм	s1 мм	s2 мм	Упак.2	Упак.	Од.
1119053	25x3,5-20x2,8/140	140	25	20	3,5	2,8		200	м
1119054	32x4,4-20x2,8/140	140	32	20	4,4	2,8		200	м
1119055	40x5,5-25x3,5/140	140	40	25	5,5	3,5		200	м
1119056	50x6,9-32x4,4/175	175	50	32	6,9	4,4		200	м
1132671	63x8,6-40x5,5/200	200	63	40	8,6	5,5		100	м

Ecoflex Aqua

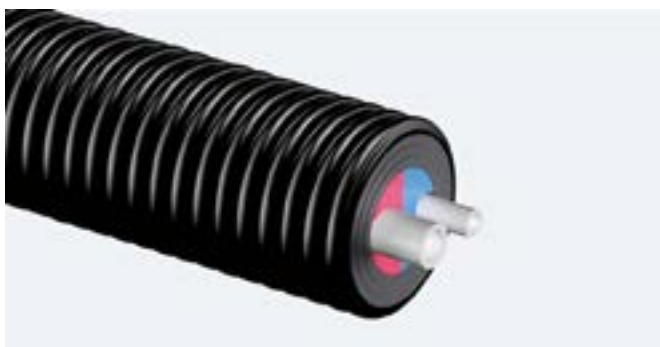

Переваги:

- Простий монтаж, висока гнучкість.
- Відсутність корозії.
- Можливий монтаж без спеціального інструменту.
- Відсутність зварювання і пайки.
- Широкий асортимент труб, фітингів і аксесуарів від одного виробника.

Теплоізовані труби зі зшитого поліетилену PE-Xa для зовнішньої прокладки систем гарячого водопостачання. Поставляються в двох варіантах: одна труба в кожусі Aqua Single і дві труби (подача та циркуляція) Aqua Twin.

Характеристики:

- Ізоляція: спінений PE-X із закритими порами.

Застосування:

- Системи гарячого та холодного водопостачання.

Uponor Ecoflex Aqua Труба в бухті 10 бар Single

Гнучка попередньо ізована полімерна труба для систем холодного і гарячого водопостачання, із самокомпенсацією температурних розширень.

Включає одну трубу, виконану зі зшитого поліетилену PE-Xa, серія S3,2.

Теплоізоляція багатосарова, стійка до старіння, еластична, виконана зі спіненого зшитого поліетилену PE-X з закритими порами (водопоглинання 1%).

Захисний гофрований кожух виготовляється з поліетилену високої щільності HDPE. Відповідає вимогам стандарту ATV-DVWK-A 127 для установки на ділянках з інтенсивним транспортним рухом SLW 60 (вантажні автомобілі до 60 тонн).

Термін служби 50 років при температурних режимах:

- робоча температура води для гарячого водопостачання $t_{роб} = 70\text{ }^{\circ}\text{C}$, робочий тиск 11 бар;

- робоча температура води для холодного водопостачання $t_{роб} = 20\text{ }^{\circ}\text{C}$, робочий тиск 20 бар.



Артикул	Розмір	do мм	do1 мм	s1 мм	Упак.2	Упак.	Од.
1018117	25x3,5/140	140	25	3,5		200	м
1018118	32x4,4/140	140	32	4,4		200	м
1018119	40x5,5/175	175	40	5,5		200	м
1018120	50x6,9/175	175	50	6,9		200	м
1018121	63x8,6/175	175	63	8,6		200	м

Uponor Ecoflex Aqua Труба в бухті 10 бар Twin

Та ж система, але з двома робочими трубами.

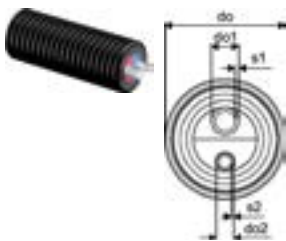

Артикул	Розмір	do мм	do1 мм	do2 мм	s1 мм	s2 мм	Упак.2	Упак.	Од.
1084885	25x3,5-20x2,8/140	140	25	20	3,5	2,8		200	м
1018139	25x3,5-25x3,5/175	175	25	25	3,5	3,5		200	м
1084886	32x4,4-20x2,8/175	175	32	20	4,4	2,8		200	м
1018140	32x4,4-25x3,5/175	175	32	25	4,4	3,5		200	м
1018141	40x5,5-25x3,5/175	175	40	25	5,5	3,5		200	м
1044015	40x5,5-32x4,4/175	175	40	32	5,5	4,4		200	м
1018142	50x6,9-25x3,5/175	175	50	25	6,9	3,5		200	м
1034188	50x6,9-32x4,4/175	175	50	32	6,9	4,4		200	м
1044016	50x6,9-40x5,5/200	200	50	40	6,9	5,5		100	м
1044013	50x6,9-50x6,9/200	200	50	50	6,9	6,9		100	м

Ecoflex Varia

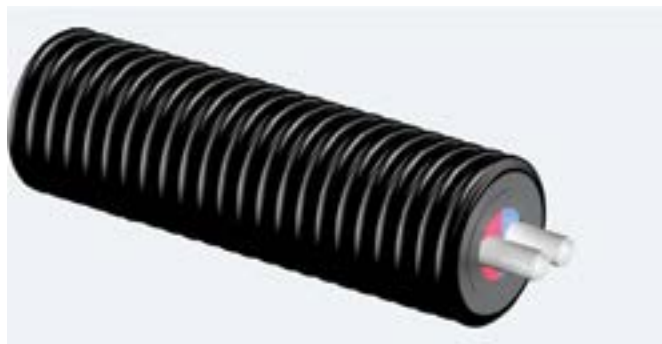

Теплоізольовані труби зі зшитого поліетилену PE-Ха для зовнішньої прокладки систем теплопостачання та холодопостачання. Поставляються в двох варіантах: одна труба в кожусі Varia Single і дві труби Varia Twin. Ця серія зі зменшеним діаметром зовнішнього кожуху за рахунок товщини теплоізоляції. Рекомендована глибина закладання труб Varia не менше 1 м.

Характеристики:

- Ізоляція: спінений PE-X із закритими порами.

Uponor Ecoflex Varia Труба в бухті 6 бар Single

Гнучка попередньо ізольована полімерна труба для систем теплопостачання, із самокомпенсацією температурних розширень.

Включає одну трубу, виконану зі зшитого поліетилену PE-Ха, серія S5,0. Має антидифузійний шар EVOH.

Теплоізоляція багатшарова, стійка до старіння, еластична, виконана зі спіненого зшитого поліетилену PE-X з закритими порами (водопоглинання 1%).

Захисний гофрований кожух виготовляється з поліетилену високої щільності HDPE. Відповідає вимогам стандарту ATV-DVWK-A 127 для установки на ділянках з інтенсивним транспортним рухом SLW 60 (вантажні автомобілі до 60 тонн).

Термін служби 50 років при температурних режимах системи опалення:

- Максимальна робоча температура $t_{роб} = 90$ °С, робочий тиск - 6 бар.
- Максимальна робоча температура $t_{роб} = 60$ °С, робочий тиск - 10 бар.
- Робоча температура системи охолодження $t_{роб} = 20$ °С, робочий тиск - 15 бар.

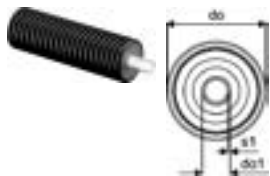

Артикул	Розмір	do мм	do1 мм	s1 мм	Упак.2	Упак.	Од.
1018230	25x2,3 /90	90	25	2,3		200	м
1018231	32x2,9 /90	90	32	2,9		200	м
1018232	40x3,7 /140	140	40	3,7		200	м
1018233	50x4,6 /140	140	50	4,6		200	м
1018234	63x5,8 /140	140	63	5,8		200	м
1018235	75x6,8 /175	175	75	6,8		200	м
1018236	90x8,2 /175	175	90	8,2		100	м
1018237	110x10,0 /175	175	110	10		100	м
1062886	125x11,4/200	200	125	11,4		120	м

Переваги:

- Простий монтаж, висока гнучкість.
- Відсутність корозії.
- Можливий монтаж без спеціального інструменту. Відсутність зварювання і пайки.
- Широкий асортимент труб, фітингів і аксесуарів від одного виробника.

Застосування:

- Системи опалення / охолодження та водопостачання.

Ecoflex Varia

Uponor Ecoflex Varia Труба в бухті 6 бар Twin

- Та ж система, але з двома робочими трубами.

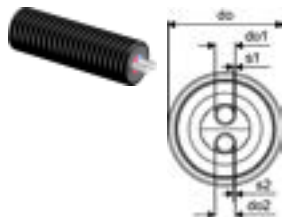

Артикул	Розмір	do мм	do1 мм	do2 мм	s1 мм	s2 мм	Упак.2	Упак.	Од.
1018238	2x25x2,3/140	140	25	25	2,3	2,3		200	м
1018239	2x32x2,9/140	140	32	32	2,9	2,9		200	м
1018240	2x40x3,7/140	140	40	40	3,7	3,7		200	м
1018241	2x50x4,6/175	175	50	50	4,6	4,6		200	м

Ecoflex Quattro

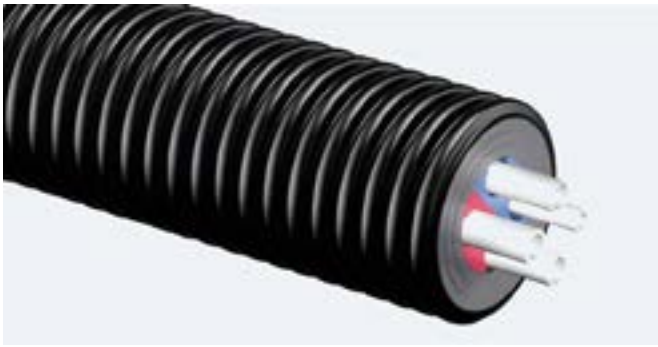

Переваги:

- Економічність і компактність: труби опалення і водопостачання в одному кожусі.
- Висока енергоефективність, економія при експлуатації.
- Простий монтаж без спеціального інструменту.
- Надійність: термін служби 50 років.
- Висока гнучкість - менше фітингів (кутників) при укладанні.

Теплоізована труба для теплопостачання та водопостачання Ecoflex Quattro є найбільш економічним і компактним рішенням, коли всередині кожуха з ізоляцією прокладаються 4 труби: 2 труби на опалення та 2 труби на водопостачання.

Характеристики:

- Ізоляція: спінений PE-X із закритими порами.

Застосування:

- Системи опалення/охолодження та водопостачання.

Упороз Ecoflex Quattro Труба в бухті

Гнучкий попередньо ізований пучок полімерних труб. Включає 2 труби на теплопостачання PE-Xa, серія S5,0, що мають антидифузійний шар від проникнення кисню EVOH та 2 труби на водопостачання PE-Xa, серія S3,2.

Теплоізоляція багатoshарова, стійка до старіння, еластична, виконана зі спіненого зшитого поліетилену PE-X з закритими порами (водопоглинання 1%). Захисний гофрований кожух виготовляється з поліетилену високої щільності HDPE.

Для труб системи опалення/охолодження термін служби 50 років при температурних режимах :

- Максимальна робоча температура $t_{роб} = 90^{\circ}\text{C}$, робочий тиск - 6 бар.
- Максимальна робоча температура $t_{роб} = 60^{\circ}\text{C}$, робочий тиск - 10 бар.
- Робоча температура системи охолодження $t_{роб} = 20^{\circ}\text{C}$; робочий тиск - 15 бар.

Для труб на водопостачання термін служби 50 років при температурних режимах:

- $t_{роб} = 70^{\circ}\text{C}$, робочий тиск 11 бар.
- $t_{роб} = 20^{\circ}\text{C}$, робочий тиск 20 бар.



Артикул	Розмір	do	do1	do2	do3	s1	s2	s3	Упак.2	Упак.	Од.
		мм	мм	мм	мм	мм	мм	мм			
1084887	2x25x2,3-25x3,5-20x2,8/175	175	25	25	20	2,3	3,5	2,8		200	м
1018147	2x25x2,3-2x25x3,5/175	175	25	25	25	2,3	3,5	3,5		200	м
1084888	2x32x2,9-25x3,5-20x2,8/175	175	32	25	20	2,9	3,5	2,8		200	м
1018148	2x32x2,9-2x25x3,5/175	175	32	25	25	2,9	3,5	3,5		200	м
1084889	2x32x2,9-32x4,4-20x2,8/175	175	32	32	20	2,9	4,4	2,8		200	м
1018149	2x32x2,9-32x4,4-25x3,5/175	175	32	32	25	2,9	4,4	3,5		200	м
1044018	2x32x2,9-2x32x4,4/175	175	32	32	32	2,9	4,4	4,4		200	м
1084890	2x40x3,7-40x5,5-25x3,5/200	200	40	40	25	3,7	5,5	3,5		100	м
1084891	2x40x3,7-32x4,4-20x2,8/200	200	40	32	20	3,7	4,4	2,8		100	м

Ecoflex Supra

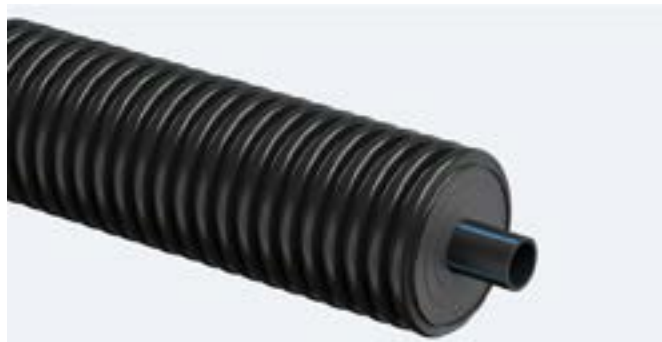

Переваги:

- Простий монтаж, висока гнучкість.
- Відсутність корозії.
- Можливий монтаж без спеціального інструменту.
- Відсутність зварювання і пайки.
- Широкий асортимент труб, фітингів і аксесуарів від одного виробника.

Теплоізовані труби Ecoflex Supra призначені для холодного водопостачання та напірної каналізації.

Характеристики:

- Ізоляція: спінений PE-X із закритими порами.

Застосування:

- Система холодного водопостачання та каналізації.

Уронор Ecoflex Supra Труба в бухті чорна

- Гнучка попередньо ізована полімерна труба для систем холодного водопостачання та напірної каналізації.
- Труба виконана з поліетилену високої щільності PE 100, SDR 11.
- З'єднання труб виконується за допомогою універсальних фітингів Уронор Wipeх, затискних фітингів, стикового зварювання або електрозварювальних фітингів.
- Теплоізоляція багатшарова, стійка до старіння, еластична, виконана зі спіненого зшитого поліетилену PE-X з закритими порами (водопоглинання 1%).
- Захисний гофрований кожух виготовляється з поліетилену високої щільності HDPE.
- Параметри несучої труби: максимальна робоча температура 20 °С, максимальний тиск 16 бар. Термін служби 50 років.



Артикул	Розмір	do мм	do1 мм	s1 мм	Упак.2	Упак.	Од.
1095722	25x2,3/68	68	25	2,3		200	м
1095723	32x2,9/68	68	32	2,9		200	м
1086790	40x3,7/68	68	40	3,7		150	м
1095724	40x3,7/140	140	40	3,7		200	м
1095725	50x4,6/140	140	50	4,6		200	м
1095726	63x5,8/140	140	63	5,8		200	м
1095727	75x6,8/175	175	75	6,8		150	м
1095728	90x8,2/175	175	90	8,2		100	м
1095729	110x10,0/200	200	110	10		100	м

Ecoflex Supra PLUS

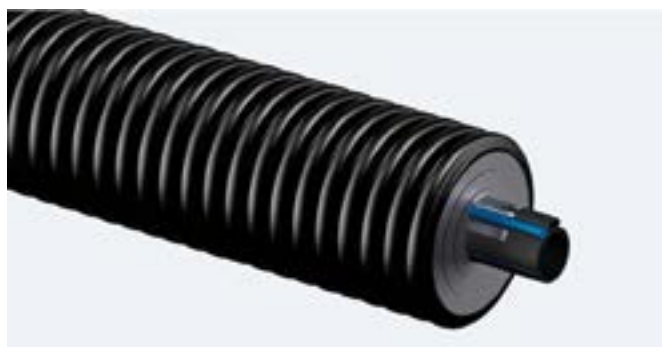

Переваги:

- Надійність і зручність при експлуатації: не потрібно зливати воду, немає небезпеки замерзання.
- Проста схема електропідключення.
- Гігієнічно безпечно для питного водопостачання.
- Простий монтаж без спеціального інструменту.
- Відсутність корозії.
- Енергоефективний захист від замерзання по датчику температури.

Теплоізовані труби Ecoflex Supra Plus призначені для холодного водопостачання та напірної каналізації у випадках прокладки вище глибини промерзання ґрунту. Призначені в основному для регіонів з дуже низькою температурою або для нестандартних мереж.

Характеристики:

- Гнучка, попередньо ізована, самокомпенсувальна система пластикових труб.
- Середня труба: Поліетилен PE80, PN12,5 (SDR 11) або PE100, PN16 (SDR 11) чорний із синіми смугами або PE 100, PN16 (SDR 11) чорний із синім шаром і новий PE100 RC, PN16 (SDR 11) чорний із синіми смугами.
- Кабель: саморегульований кабель із захистом від замерзання, номінальна вихідна потужність 10 Вт/м за температури 5 °С.
- Подавання електроенергії від однієї точки живлення, макс. 150 м.
- Трубопровід: Поліетиленова трубка для вставляння датчика й вимірювання температури.
- Ізоляційний матеріал: пінопласт PE-X із закритими порами, постійно еластичний, стійкий до старіння.
- Обсадна труба: Гофрований поліетилен (ПЕВЩ).

Застосування:

- Система холодного водопостачання та каналізації.

Упороз Ecoflex Supra PLUS Труба з кабелем 16 бар

- Саморегулюючий кабель для подовження труб Supra Plus.

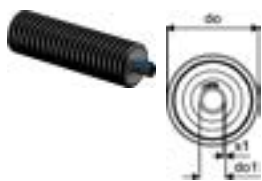

Артикул	Розмір	do мм	di мм	s1 мм	Упак.2	Упак.	Од.
1095730	25x2,3/68 1x10Вт/м	68	25	2,3		150	м
1095731	32x2,9/68 1x10Вт/м	68	32	2,9		150	м
1095732	32x2,9/140 1x10Вт/м	140	32	2,9		150	м
1095733	40x3,7/90 1x10Вт/м	90	40	3,7		150	м
1095734	40x3,7/140 1x10Вт/м	140	40	3,7		150	м
1095735	50x4,6/90 1x10Вт/м	90	50	4,6		150	м
1095736	50x4,6/140 1x10Вт/м	140	50	4,6		150	м
1095737	63x5,8/140 1x10Вт/м	140	63	5,8		150	м
1095738	75x6,8/175 1x10Вт/м	175	75	6,8		150	м
1095739	90x8,2/200 1x10Вт/м	200	90	8,2		100	м
1095740	110x10,0/200 1x10Вт/м	200	110	10		100	м

Ecoflex Supra PLUS

Уронор Ecoflex Supra PLUS Комплект підключення і закінчення

Блок керування та електричного підключення.



Артикул	Розмір	Упак.2	Упак.	Од.
1120124	25+32/68		1	компл.
1120125	40+50/90		1	компл.
1120126	40+50+63/140		1	компл.
1120127	75/175		1	компл.
1120128	90+110/200		1	компл.

Уронор Ecoflex Supra PLUS Блок управління кабелем

Блок управління грючим кабелем в комплекті з датчиком температури.

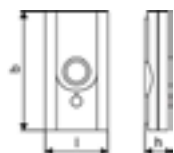

Артикул	l мм	b мм	h мм	Упак.2	Упак.	Од.
1120123	87	165	39	50	1	шт

Уронор Ecoflex Supra PLUS Електричний набір підключення і закінчення S1

- Служить для організації електричних з'єднань грючого кабелю труб Supra Plus.
- Склад комплекту S1: електричний набір для підключення і закінчення.



Артикул	Упак.2	Упак.	Од.
1042310	1	1	шт

Уронор Ecoflex Supra PLUS Електричний набір Т-з'єднання і закінчення S2

- Служить для організації електричних з'єднань грючого кабелю труб Supra Plus.
- Склад комплекту S2: електричний набір для Т-з'єднання і закінчення.



Артикул	Упак.2	Упак.	Од.
1042311	1	1	шт

Уронор Ecoflex Supra PLUS Комплект прямого з'єднання

- У комплект входять електричні компоненти для прямого з'єднання Ecoflex з грючим кабелем, а також два термоусадочні рукави, жорсткий патрубок з поліетилену для захисту місця з'єднання.
- Фітинги для несучих труб в комплект не входять.



Артикул	Розмір	di мм	l мм	do мм	Упак.2	Упак.	Од.
1092257	68+90	95	550	110		1	шт

Ecoflex Supra PLUS

Uponor Ecoflex Supra PLUS Комплект для трійника

У комплект входять ізоляційні та електричні компоненти для організації трійникового з'єднання труб Ecoflex з гріючим кабелем:

- електричний набір для Т-з'єднання і закінчення кабелю,
 - трійникова теплоізоляція з хомутами для кріплення,
 - перехідники на різні типорозміри кожухів, а також один кінцевий ущільнювач з EPDM.
- Фітинги для несучих труб в комплект не входять.



Артикул	Розмір	di1 мм	di2 мм	di3 мм	l1 мм	l2 мм	l3 мм	l мм	Упак.2	Упак.	Од.
1061641	140/90/68	140	90	68	470	470	470	666	5	1	шт
1061642	200/175/140	200	175	140	562	562	562	786	3	1	шт

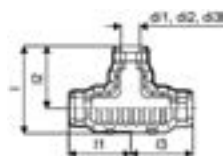

Uponor Ecoflex Supra PLUS Кабель саморегулюючий



Артикул	Розмір	Упак.2	Упак.	Од.
1044136	10Вт/м		1	м

Uponor Ecoflex Гріюча муфта

- Для пом'якшення труб великого діаметра при з'єднанні.



Артикул	In/Out	Розмір	di мм	l мм	Упак.2	Упак.	Од.
1135550		125	125	200		1	шт
1135551	01.24	140	140	200		1	шт
1135552	01.24	160	160	200		1	шт

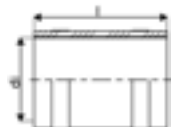

Сумісні елементи

Артикул	Назва	Упак.2	Упак.	Од.
1060994	Uponor Ecoflex Ущільн. кільце до ізоляц. кожухів 140/68	16	1	шт
1060993	Uponor Ecoflex Ущільн. кільце до ізоляц. кожухів 140/90	16	1	шт
1060992	Uponor Ecoflex Ущільн. кільце до ізоляц. кожухів 140	16	1	шт
1060991	Uponor Ecoflex Ущільн. кільце до ізоляц. кожухів 200/68	8	1	шт
1060990	Uponor Ecoflex Ущільн. кільце до ізоляц. кожухів 200/90	8	1	шт
1060989	Uponor Ecoflex Ущільн. кільце до ізоляц. кожухів 200/140	12	1	шт
1060988	Uponor Ecoflex Ущільн. кільце до ізоляц. кожухів 200/175	12	1	шт
1060987	Uponor Ecoflex Ущільн. кільце до ізоляц. кожухів 200	12	1	шт



Переваги:

- Простий монтаж без спеціального інструменту, без ущільнювачів та пакування.
- Відсутність корозії.
- Пгієнічно безпечні.
- Надійність: термін служби 50 років.
- Вироблено з стійкої DR-латуні.

Зажимні латунні фітинги Wiprex застосовуються для труб Uronor PE-Ха 25-110 мм серії PN 6 і PN 10, а також для труб PE100, зокрема для попередньо ізованих труб Uronor Ecoflex. Без спеціальних інструментів та пакування забезпечується швидкий і надійний монтаж. В поєднанні з системою модульних з'єднань RS можна легко організувати складні з'єднання та вузли різних видів труб великого і малого діаметру.

Застосування:

- З'єднання труб PE-Ха та PE.

Характеристики:

- Фітинги децинковані із корозійностійкої латуні, відповідно до стандарту EN ISO 6509.

Uronor Wiprex Перехід на різьбу PN6

- Для з'єднання труб PE-Ха серії S5,0 і труб PE-80 (100).
- Складається з обжимної гільзи, штуцера з стійкою DR-латуні згідно DIN EN ISO 6509 і болта з нержавіючої сталі.
- Зовнішня різьба труба циліндрична G.

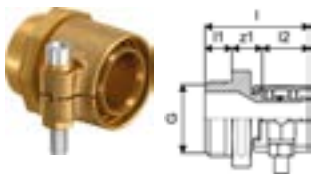

Артикул	Розмір	G	l1	l2	l	s	z1	Упак.2	Упак.	Од.
		дюйм	мм	мм	мм	мм	мм			шт
1018328	25x2,3-G1	1	12	21	47	2,3	14	40	1	шт
1018329	32x2,9-G1	1	12	26	52	2,9	14	20	1	шт
1018330	40x3,7-G1 1/4	1 1/4	16	30	61	3,7	15	10	1	шт
1018331	50x4,6-G1 1/4	1 1/4	16	37	68	4,6	16	10	1	шт
1018332	63x5,8-G2	2	20	47	84	5,8	18	8	1	шт
1018333	75x6,8-G2	2	20	51	92	6,8	21	6	1	шт
1018334	90x8,2-G3	3	24	60	105	8,2	22	4	1	шт
1018335	110x10,0-G3	3	24	72	118	10	22	3	1	шт

Uronor Ecoflex Перехід на різьбу PN6

- Для з'єднання труб PE-Ха серії S5,0 і труб PE-80 (100).
- Складається з обжимної гільзи, штуцера з стійкої DR-латуні згідно DIN EN ISO 6509 і болта з нержавіючої сталі. Зовнішня різьба труба циліндрична G.

Примітка. При монтажі різьбові з'єднання слід ущільнювати пакувальним матеріалом.

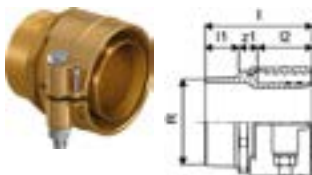

Артикул	In/Out	Розмір	l1	l2	l	R	s	z1	Упак.2	Упак.	Од.
			мм	мм	мм	дюйм	мм	мм			шт
1078368		125x11,4-R4	43	70	137	4	11,4	24		1	шт
1121647	01.25	140x12,7-R4	43	70	137	4	12,7	24	12	1	шт
1121648	01.25	160x14,6-R5	45	70	141	5	14,6	26	12	1	шт

Уронор Wiprex Перехід на різьбу PN10

- Для з'єднання труб PE-Ха серії S3,2 і труб PE-80 (100).
- Складається з обжимної гільзи, штуцера з стійкої DR-латуні згідно DIN EN ISO 6509 і болта з нержавіючої сталі.
- Зовнішня різьба трубна циліндрична G.

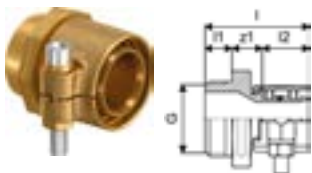

Артикул	Розмір	G	l1	l2	l	s	z1	Упак.2	Упак.	Од.
1018336	25x3,5-G1	1	12	21	47	3,5	14	40	1	шт
1018338	32x4,4-G1	1	12	26	52	4,4	14	20	1	шт
1018339	40x5,5-G1 1/4	1 1/4	16	30	61	5,5	16	10	1	шт
1018340	50x6,9-G1 1/4	1 1/4	16	37	68	6,9	16	10	1	шт
1018341	63x8,6-G2	2	20	46	84	8,6	18	8	1	шт
1018342	75x10,3-G2	2	20	51	92	10,3	21	6	1	шт
1018343	90x12,3-G3	3	24	59	105	12,3	22	4	1	шт
1023170	110x15,1-G3	3	24	72	118	15,1	22	3	1	шт

Уронор Wiprex Пряме з'єднання PN6

- Для з'єднання труб PE-Ха серії S5,0 і труб PE-80 (100).
- Складається з обжимної гільзи зі стійкою DR-латуні згідно DIN EN ISO 6509 і болтів з нержавіючої сталі.

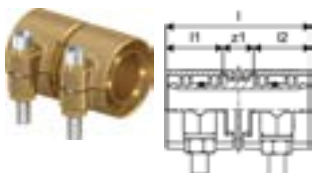

Артикул	Розмір	l1	l2	l	s	z1	Упак.2	Упак.	Од.
1042972	25x2,3-25x2,3	21	21	53,5	2,3	11,5	30	1	шт
1042973	32x2,9-32x2,9	25,5	25,5	62,5	2,9	11,5	25	1	шт
1042980	40x3,7-40x3,7	29	29	71	3,7	13	15	1	шт
1042984	50x4,6-50x4,6	36	36	85	4,6	13	10	1	шт
1042981	63x5,8-63x5,8	46	46	105	5,8	13	5	1	шт
1042985	75x6,8-75x6,8	50,5	50,5	123	6,8	22	3	1	шт
1042986	90x8,2-90x8,2	59	59	142	8,2	24	4	1	шт
1042987	110x10-110x10	71	71	166	10,0	24	2	1	шт

Уронор Ecoflex Пряме з'єднання PN6

- Для з'єднання труб PE-Ха серії S5,0 або труб PE-80 (100).
- Складається з обжимних гільз зі стійкої DR-латуні згідно DIN EN ISO 6509 і болтів з нержавіючої сталі.

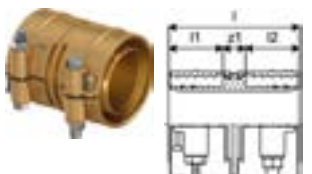

Артикул	In/Out	Розмір	l1	l2	l	s	z1	Упак.2	Упак.	Од.
1078365		125x11,4-125x11,4	70	70	169	11,4	29		1	шт
1121635	01.25	140x12,7-140x12,7	70	70	169	12,7	29		1	шт
1121636	01.25	160x14,6-160x14,6	70	70	169	14,6	29	2	1	шт

Уронор Wiprex Пряме з'єднання PN10

- Для з'єднання труб PE-Ха серії S5,0 або труб PE-80 (100).
- Складається з обжимних гільз зі стійкої DR-латуні згідно DIN EN ISO 6509 і болтів з нержавіючої сталі.

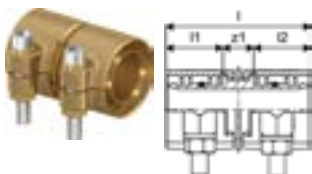

Артикул	Розмір	l1	l2	l	s	z1	Упак.2	Упак.	Од.
1042970	25x3,5-25x3,5	21	21	54	3,5	12	40	1	шт
1042974	32x4,4-32x4,4	26	26	64	4,4	12	25	1	шт
1042979	40x5,5-40x5,5	30	29	72	5,5	13	15	1	шт
1042983	50x6,9-50x6,9	37	36	86	6,9	13	10	1	шт
1042982	63x8,6-63x8,6	47	46	106	8,6	13	4	1	шт

Уронор Wiprex Трійник базовий

- Базовий елемент системи Wiprex.
- Виготовлений зі стійкої DR-латуні по DIN EN ISO 6509, з трьома гумовими ущільнювачами на торцях.
- Внутрішня різьба труба циліндрична G згідно DIN EN ISO 228-1.

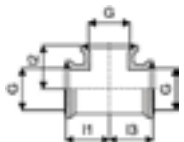

Артикул	Розмір	G дюйм	l1 мм	l2 мм	l3 мм	Упак.2	Упак.	Од.
1018345	G1-G1-G1	1	35	35	35	20	1	шт
1018346	G1 1/4-G1 1/4-G1 1/4	1 1/4	42	42	42	10	1	шт
1018347	G2-G2-G2	2	55	55	55	4	1	шт
1018348	G3-G3-G3	3	75	75	75	3	1	шт

Уронор Ecoflex Трійник базовий

- Базовий елемент системи Wiprex.
 - Виготовлений зі стійкої DR-латуні по DIN EN ISO 6509. Внутрішня різьба труба циліндрична G згідно DIN EN ISO 228-1.
- Примітка. При монтажі різьбові з'єднання слід ущільнювати пакувальним матеріалом.

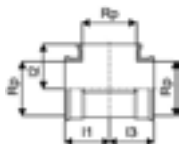

Артикул	In/Out	Розмір	Rp дюйм	l1 мм	l2 мм	l3 мм	Упак.2	Упак.	Од.
1078367		Rp4-Rp4-Rp4	4	91	91	91		1	шт
1121637	01.26	Rp5-Rp5-Rp5	5	119	119	119	12	1	шт

Уронор Wiprex Коліно базове

- Базовий елемент системи Wiprex.
- Виготовлений зі стійкої DR-латуні по DIN EN ISO 6509, з двома гумовими ущільнювачами на торцях.
- Внутрішня різьба труба циліндрична G згідно DIN EN ISO 228-1.

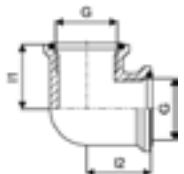

Артикул	Розмір	G дюйм	l1 мм	l2 мм	Упак.2	Упак.	Од.
1018350	G1-G1	1	35	35	20	1	шт
1018351	G1 1/4-G1 1/4	1 1/4	42	42	15	1	шт
1018352	G2-G2	2	55	55	5	1	шт
1018353	G3-G3	3	75	75	2	1	шт

Wipex

Uronor Ecoflex Коліно базове

- Базовий елемент системи Wipex.
- Виготовлений зі стійкої DR-латуні по DIN EN ISO 6509, з двома гумовими ущільнювачами на торцях. Внутрішня різьба труба циліндрична G згідно DIN EN ISO 228-1.
- Примітка. При монтажі різьбові з'єднання слід ущільнювати пакувальним матеріалом.

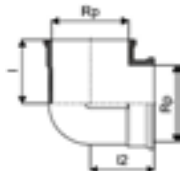

Артикул	In/Out	Розмір	Rp дюйм	l1 мм	l2 мм	Упак.2	Упак.	Од.
1078366		Rp4-Rp4	4	92	92		1	шт
1121638	01.26	Rp5-Rp5	5	119	119	12	1	шт

Uronor Wipex Муфта базова

- Базовий елемент системи Wipex.
- Виготовлений зі стійкої DR-латуні по DIN EN ISO 6509, з двома гумовими ущільнювачами на торцях.
- Внутрішня різьба труба циліндрична G згідно DIN EN ISO 228-1.

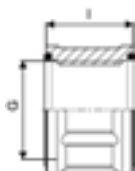

Артикул	Розмір	G дюйм	l мм	Упак.2	Упак.	Од.
1018355	G1-G1	1	30	40	1	шт
1018356	G1 1/4-G1 1/4	1 1/4	37	25	1	шт
1018357	G2-G2	2	45	15	1	шт
1018358	G3-G3	3	55	10	1	шт

Uronor Wipex Адаптер-футорка

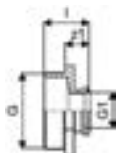

Артикул	Розмір	G дюйм	G1 дюйм	l мм	z1 мм	Упак.2	Упак.	Од.
1018368	G1 1/4-G1	1 1/4	1	36	20	25	1	шт
1018369	G1 1/2-G1 1/4	1 1/2	1 1/4	39	21	25	1	шт
1018371	G2-G1	2	1	41	21	15	1	шт
1018372	G2-G1 1/4	2	1 1/4	45	25	15	1	шт
1018373	G2 1/2-G2	2 1/2	2	48	26	6	1	шт
1018374	G3-G1	3	1	47	23	6	1	шт
1018375	G3-G1 1/4	3	1 1/4	51	27	10	1	шт
1018376	G3-G2	3	2	55	31	10	1	шт
1009052	G4-G3	4	3	58	30	6	1	шт

Uronor Ecoflex Адаптер-футорка

- Адаптер до базового елемента системи Wipex.
- Виготовлений з стійкої DR-латуні по DIN EN ISO 6509, з одним гумовим ущільнювачем на торці.
- Внутрішня різьба труба циліндрична G згідно DIN EN ISO 228-1.
- Примітка. При монтажі різьбові з'єднання слід ущільнювати пакувальним матеріалом.

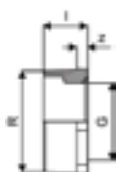

Артикул	Розмір	G дюйм	l мм	R дюйм	z мм	Упак.2	Упак.	Од.
1078369	R4-G3	3	48	4	12	6	1	шт

Uronor Ecoflex Адаптер-футорка

- Зовнішня конічна різьба R", під пакування.
- Внутрішня різьба Rp", під пакування.
- 6 бар, SDR 11 / 10 бар, SDR 7,4.
- DR = латунь, стійка до децинкоутворення.



Артикул	In/Out	Розмір	G дюйм	Rp дюйм	l мм	R дюйм	z мм	Упак.2	Упак.	Од.
1121639	01.26	R5-G4	4	57	5	13,5		36	1	шт

Uronor Wiprex Фланець

- Елемент системи Wiprex.
- Виготовлений з стійкої DR-латуні по DIN EN ISO 6509, з одним гумовим ущільнювачем на торці.
- Внутрішня різьба трубна циліндрична G згідно DIN EN ISO 228-1.
- Клас по тиску 6+10 бар.

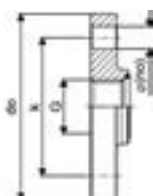

Розмір	G дюйм	do мм	k мм	Упак.2	Упак.	Од.
F25/4-85/G1	1	115	85	10	1	шт
F32/4-100/G1 1/4	1 1/4	140	100	5	1	шт
F40/4-110/G1 1/2	1 1/2	150	110	5	1	шт
F50/4-125/G2	2	165	125	4	1	шт
1018363 F65/8-145/2 1/2	2 1/2	185	145	3	1	шт
1018364 F80/8-160/G3	3	200	160	3	1	шт
1018365 F100/8-180/G4	4	220	180	3	1	шт

Uronor Ecoflex Фланець

- Елемент системи Wiprex.
- Виготовлений з нержавіючої сталі, з одним гумовим ущільнювачем на торці.
- Внутрішня різьба трубна конічна Rp по DIN EN 10226-1.
- Клас по тиску 6+10 бар.

Примітка. При монтажі різьбові з'єднання слід ущільнювати пакувальним матеріалом.

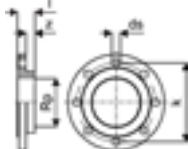

Артикул	In/Out	Розмір	Rp дюйм	l мм	z мм	k мм	Упак.2	Упак.	Од.
1121640	01.26	F125/8-200/ Rp5	5	44	22	210		1	шт

Uronor Wipex Ніпель шарнірний

- Елемент системи Wipex.
- Виготовлений зі стійкої DR-латуні згідно DIN EN ISO 6509.
- Зовнішня різьба трубна циліндрична G.

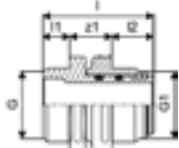

Артикул	Розмір	G дюйм	G1 дюйм	l1 мм	l2 мм	l мм	z1 мм	Упак.2	Упак.	Од.
1045455	G1	1	1	12	18,8	49,8	19	20	1	шт
1045456	G1 1/4-G1 1	1 1/4	1	12	20,7	49,7	17	20	1	шт
1045457	G1 1/4	1 1/4	1 1/4	16	21	58,3	21,3	15	1	шт
1045458	G2-G1 1/4	1 1/4	2	16	24,8	67,8	27	10	1	шт
1045459	G2	2	2	20	24,8	73,8	29	10	1	шт
1045460	G3-G2	3	2	24	24,8	81,8	33	3	1	шт
1045461	G3	3	3	24	29,9	89,3	35,4	2	1	шт

Uronor Wipex Муфта місця кріплення

- Елемент системи Wipex.
- Використовується для жорсткої фіксації кінців труби.
- Виготовлений зі стійкої DR-латуні згідно DIN EN ISO 6509.
- Зовнішня та внутрішня різьба трубна циліндрична G.

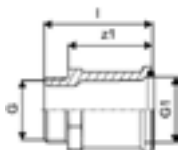

Артикул	Розмір	G дюйм	G1 дюйм	l мм	z1 мм	Упак.2	Упак.	Од.
1018302	G1	1	1	54	42	30	1	шт
1018303	G1 1/4	1 1/4	1 1/4	84	68	10	1	шт
1018304	G2	2	2	93	73	5	1	шт
1018305	G3	3	3	135	111	5	1	шт

Uronor Ecoflex Перехід на сталеву трубу ST PN6

- Для труб PE-Ха.
- Сталевий адптер під зварювання.
- 6 бар.

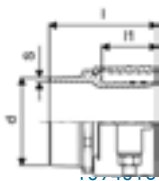

In/Out	Розмір	l1 мм	l мм	s мм	d мм	Упак.2	Упак.	Од.
	EU+GOST 25x2,3-26,9	26	61	2,65	26,9		1	шт
	EU 32x2,9-33,7	29	63	3	33,7		1	шт
	EU 40x3,7-42,4	36	75	3,5	42,4		1	шт
	EU 50x4,6-48,3	36	84	4,15	48,3		1	шт
1094017	EU 63x5,8-60,3	46	88	4	60,3		1	шт
1094018	EU+GOST 75x6,8-76,1	53	101	5,55	76,1		1	шт
1094019	EU+GOST 90x8,2-88,9	58	108	5	88,9		1	шт
1094020	EU 110x10,0-114,3	70	114	5	114,3		1	шт
1094021	EU+GOST 125x11,4-114,3	69	119	5	114,3		1	шт
1121641	01.25 EU 140x12,7-139	70	120	6,15	139,7		1	шт
1121642	01.25 EU 160x14,6-159	70	145	6	168,3	12	1	шт

Uronog Wiprex Перехідник Al/Рех - PEXa S-Press PN6

- Для з'єднання труб PE-Ха серії S5,0 (PN6) або PE-80 (100) з металопластиковими трубами Uronog Uni Pipe PLUS і MLC.
- Виготовляється зі стійкої DR-латуні згідно DIN EN ISO 6509.



Артикул	In/Out	Розмір	l1	l2	l	do	s	z1	Упак.2	Упак.	Од.
			мм	мм	мм	мм	мм	мм			шт
1060058	12.26	32x2,9-32x3,0	30	26	66	15	2,5	10	25	1	шт

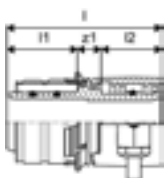

Uronog Wiprex Перехідник Al/Рех - PEXa S-Press PN6

- Для з'єднання труб PE-Ха серії S5,0 (PN6) або PE-80 (100) з металопластиковими трубами Uronog MLC.
- Виготовляється зі стійкої DR-латуні згідно DIN EN ISO 6509.



Артикул	Розмір	l1	l2	l	z1	Упак.2	Упак.	Од.
		мм	мм	мм	мм			шт
1060059	40x3,7-40x4,0	38	30	79	12	15	1	шт
1060060	50x4,6-50x4,5	38	37	86	12	10	1	шт

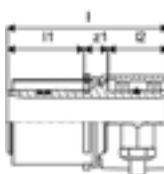

Uronog Wiprex Адаптер RS PN6

- Виготовлено з лудженої латуні.
- Адаптер RS для переходу на систему Wiprex для труб PE-Ха PN6 або труб PE 80 (100) S5,0.

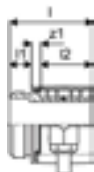

Артикул	Розмір	l1	l2	l	s	z1	Упак.2	Упак.	Од.
		мм	мм	мм	мм	мм			шт
1047013	DR 63x5,8 RS2	46	20	75	5,8	9	240	1	шт

Сумісні елементи

Артикул	Назва	Упак.2	Упак.	Од.
1078368	Уроног Esoflex Перехід на різьбу PN6 125x11,4-R4		1	шт
1121647	Уроног Esoflex Перехід на різьбу PN6 140x12,7-R4	12	1	шт
1121648	Уроног Esoflex Перехід на різьбу PN6 160x14,6-R5	12	1	шт
1078365	Уроног Esoflex Пряме з'єднання PN6 125x11,4-125x11,4		1	шт
1121635	Уроног Esoflex Пряме з'єднання PN6 140x12,7-140x12,7		1	шт
1121636	Уроног Esoflex Пряме з'єднання PN6 160x14,6-160x14,6	2	1	шт
1078367	Уроног Esoflex Трійник базовий Rp4-Rp4-Rp4		1	шт
1121637	Уроног Esoflex Трійник базовий Rp5-Rp5-Rp5	12	1	шт
1078366	Уроног Esoflex Коліно базове Rp4-Rp4		1	шт
1121638	Уроног Esoflex Коліно базове Rp5-Rp5	12	1	шт
1078369	Уроног Esoflex Адаптер-футорка R4-G3	6	1	шт

Сумісні елементи

Артикул	Назва	Упак.2	Упак.	Од.
1121639	Uronor Ecoflex Адаптер-футорка R5-G4	36	1	шт
1121640	Uronor Ecoflex Фланець F125/8-200/ Rp5		1	шт
1094013	Uronor Ecoflex Перехід на сталеву трубу ST PN6 EU+GOST 25x2,3-26,9		1	шт
1094014	Uronor Ecoflex Перехід на сталеву трубу ST PN6 EU 32x2,9-33,7		1	шт
1094015	Uronor Ecoflex Перехід на сталеву трубу ST PN6 EU 40x3,7-42,4		1	шт
1094016	Uronor Ecoflex Перехід на сталеву трубу ST PN6 EU 50x4,6-48,3		1	шт
1094017	Uronor Ecoflex Перехід на сталеву трубу ST PN6 EU 63x5,8-60,3		1	шт
1094018	Uronor Ecoflex Перехід на сталеву трубу ST PN6 EU+GOST 75x6,8-76,1		1	шт
1094019	Uronor Ecoflex Перехід на сталеву трубу ST PN6 EU+GOST 90x8,2-88,9		1	шт
1094020	Uronor Ecoflex Перехід на сталеву трубу ST PN6 EU 110x10,0-114,3		1	шт
1094021	Uronor Ecoflex Перехід на сталеву трубу ST PN6 EU+GOST 125x11,4-114,3		1	шт
1121641	Uronor Ecoflex Перехід на сталеву трубу ST PN6 EU 140x12,7-139		1	шт
1121642	Uronor Ecoflex Перехід на сталеву трубу ST PN6 EU 160x14,6-159	12	1	шт
1029144	Uronor RS Муфта RS2-RS2	480	1	шт
1029145	Uronor RS Муфта RS3-RS3	480	1	шт
1029142	Uronor RS Трійник RS2-RS2-RS2	336	1	шт
1029143	Uronor RS Трійник RS3-RS3-RS3	175	1	шт
1029138	Uronor RS Коліно 90° RS2-RS2	336	1	шт
1029139	Uronor RS Коліно 90° RS3-RS3	240	1	шт
1029140	Uronor RS Коліно 45° RS2-RS2	336	1	шт
1029141	Uronor RS Коліно 45° RS3-RS3	175	1	шт
1029146	Uronor RS Адаптер-редукція RS3-RS2	480	1	шт
1029134	Uronor RS Адаптер з внутр.різьбою Rp1"BP-RS2	480	1	шт
1029135	Uronor RS Адаптер з внутр.різьбою Rp2"BP-RS2	480	1	шт
1029136	Uronor RS Адаптер з внутр.різьбою Rp2 1/2"BP-RS2	480	1	шт
1029137	Uronor RS Адаптер з внутр.різьбою Rp3"BP-RS3	240	1	шт
1029131	Uronor RS Адаптер із зовн.різьбою R2"ЗР-RS2	480	1	шт
1029132	Uronor RS Адаптер із зовн.різьбою R2 1/2"ЗР-RS2	480	1	шт
1029133	Uronor RS Адаптер із зовн.різьбою R3"ЗР-RS3	240	1	шт
1029129	Uronor RS Фланцевий адаптер RS3-DN80 (PN16)	90	1	шт
1029130	Uronor RS Фланцевий адаптер RS3-DN100 (PN16)	90	1	шт
1046477	Uronor RS Адаптер-подовжувач RS2-RS2 l=130мм	240	1	шт
1046478	Uronor RS Адаптер-подовжувач RS3-RS3 l=210мм	96	1	шт
1046750	Uronor RS Адаптер-з'єднувач RS2-RS2 l=5мм	480	1	шт
1046751	Uronor RS Адаптер-з'єднувач RS3-RS3 l=5мм	240	1	шт
1046940	Uronor RS Прес-адаптер S-Press 40-RS2	480	1	шт
1046941	Uronor RS Прес-адаптер S-Press 50-RS2	480	1	шт
1029125	Uronor RS Прес-адаптер S-Press 63-RS2	400	1	шт
1029126	Uronor RS Прес-адаптер S-Press 75-RS2	400	1	шт
1029127	Uronor RS Прес-адаптер S-Press 90-RS3	240	1	шт
1029128	Uronor RS Прес-адаптер S-Press 110-RS3	240	1	шт
1095818	Uronor RS Прес-адаптер S-Press PLUS 20-RS2	378	1	шт
1095819	Uronor RS Прес-адаптер S-Press PLUS 25-RS2	378	1	шт
1095820	Uronor RS Прес-адаптер S-Press PLUS 32-RS2	378	1	шт
1042921	Uronor RS Фіксуєчий хомут RS2 black	5000	10	шт
1042922	Uronor RS Фіксуєчий хомут RS3 grey		10	шт



Переваги:

- Простий і зручний монтаж.
- Міцні, надійні і безпечні компоненти.
- Широкий асортимент аксесуарів від одного виробника.

Необхідні аксесуари для теплоізольованих труб Upronor Ecoflex для тепло- і гідроізоляції вузлів та з'єднань, проходів через фундаменти і тощо.

Характеристики:

- Усі аксесуари стійкі до корозії.

Застосування:

- Аксесуари Ecoflex призначені для доповнення асортименту зовнішніх мереж.

Upronor Ecoflex Гумовий кінцевик Single

- Призначений для герметизації кінців теплоізольованих труб.
- У комплект входять гумовий кінцевий ущільнювач, хомут з нержавіючої сталі і кільце ущільнювача.
- Для теплоізольованих трубопроводів з однією трубою.

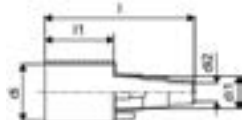

Артикул	In/Out	Розмір	di мм	di1 мм	di2 мм	l1 мм	l мм	Упак.2	Упак.	Од.
1018316		25+32+40/68	68	40	25	80	174		1	шт
1018246		25+32+40/90	90	40	25	80	174		1	шт
1018315		25+28+32/140	140	32	25	90	184		1	шт
1036248		32+40+50/90	90	50	32	80	174		1	шт
1018313		32+40+50/175	175	50	32	90	184		1	шт
1018314		40+50+63/140	140	63	40	90	184		1	шт
1095801		63+75+90/140	140	90	63	90	184		1	шт
1018312		63+75/175	175	75	63	90	184		1	шт
1018310		75+90+110/200	200	110	75	90	184		1	шт
1018311		90+110/175	175	110	90	90	184		1	шт
1067757		125/200	200	125	90	142			1	шт
1121645	02.25	140/200	200	140	90	142			1	шт
1121646	02.25	160/250	250	160	90	142			1	шт

Upronor Ecoflex Гумовий кінцевик Twin

- Призначений для герметизації кінців теплоізольованих труб.
- У комплект входять гумовий кінцевий ущільнювач, хомут з нержавіючої сталі і кільце ущільнювача.
- Для теплоізольованих трубопроводів з двома трубами.

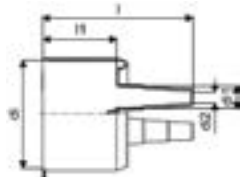

Артикул	Розмір	di мм	di1 мм	di2 мм	l1 мм	l мм	Упак.2	Упак.	Од.
1034306	18-22+25+28/25-28+32+40/175	175	40	18	90	184		1	шт
1119374	18-22+25-28+32/140	140	32	18	90	184		1	шт
1018245	25+32+40/140	140	40	25	90	184		1	шт
1018309	25+32+40/175	175	40	25	90	184		1	шт
1018308	25+32+50/175	175	50	25	90	184		1	шт
1018307	40+50+63/200	200	63	40	90	184		1	шт
1088979	75+90/250	250	90	75	90	194		1	шт

Upronor Ecoflex Гумовий кінцевик Quattro

- Призначений для герметизації кінців теплоізованих труб.
- У комплект входять гумовий кінцевий ущільнювач, хомут з нержавіючої сталі і кільце ущільнювача.
- Для теплоізованих трубопроводів з 4-ма трубами.



Артикул	Розмір	di	di1	di2	l1	l	Упак.2	Упак.	Од.
		мм	мм	мм	мм	мм			
1086838	20+25+32/140	140	32	20	90	184		1	шт
1018306	18-22+25-28+32/175	175	32	18	90	184		1	шт
1094252	25-28+32+40/175	175	40	25	90	184		1	шт
1034308	18-28+32+40/200	200	40	18	90	184		1	шт

Upronor Ecoflex Комплект для ізоляції трійника

- Комплект для тепло- і гідроізоляції трійникових з'єднань труб Ecoflex з кожухами 140, 175 і 200 мм.
- Комплект містить ізоляційний кожух з нержавіючої сталі і клей.
- Відповідає вимогам стандарту ATV-DVWK-A 127 для установки на ділянках з інтенсивним транспортним рухом (вантажні автомобілі до 40 тонн).

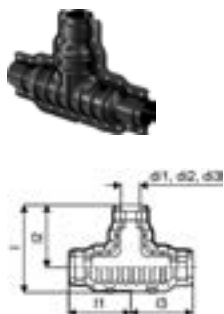

Артикул	Розмір	di1	di2	di3	l1	l2	l3	l	Упак.2	Упак.	Од.
		мм	мм	мм	мм	мм	мм	мм			
1060986	140/90/68	140	90	68	470	470	470	666	4	1	шт
1060982	200/175/140	200	175	140	562	562	562	786	4	1	шт
1121805	250/200/175/140	250	200	175/140	575	535	575	780	3	1	шт

Upronor Ecoflex Комплект для ізоляції коліна

- Комплект для тепло- і гідроізоляції кутових з'єднань труб Ecoflex з кожухами 140, 175 і 200 мм.
- Комплект містить ізоляційний кожух, болти з нержавіючої сталі і клей.
- Відповідає вимогам стандарту ATV-DVWK-A 127 для установки на ділянках з інтенсивним транспортним рухом (вантажні автомобілі до 40 тонн).



Артикул	Розмір	di1	di2	di3	l1	l2	l	Упак.2	Упак.	Од.
		мм	мм	мм	мм	мм	мм			
1060985	200/175/140	200	175	140	562,5	562,5	806	3	1	шт

Upronor Ecoflex Комплект для ізоляції муфти

- Комплект для тепло- і гідроізоляції прямих з'єднань труб Ecoflex з кожухами 140, 175 і 200 мм.
- Комплект містить ізоляційний кожух, болти з нержавіючої сталі і клей.
- Відповідає вимогам стандарту ATV-DVWK-A 127 для установки на ділянках з інтенсивним транспортним рухом (вантажні автомобілі до 40 тонн).



Артикул	Розмір	di1 мм	di2 мм	di3 мм	l1 мм	l мм	Упак.2	Упак.	Од.
1060984	200/175/140	200	175	140	426	1125	6	1	шт
1121806	250	250	200	175/140	491	1150	4	1	шт

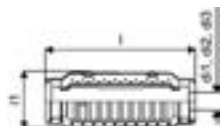

Upronor Ecoflex Ущільнювальне кільце до ізоляційних кожухів

Ущільнювальне кільце на ввіді труб до ізоляційних кожухів.



Артикул	Розмір	di мм	l мм	do мм	Упак.2	Упак.	Од.
50991	200/68	68	70	229	8	1	шт
50990	200/90	90	70	229	8	1	шт
50993	140/90	90	70	169	16	1	шт
1060994	140/68	68	70	169	16	1	шт
1060987	200	200	70	229	12	1	шт
1060988	200/175	175	70	229	12	1	шт
1060989	200/140	140	70	229	12	1	шт
1060992	140	140	70	169	16	1	шт
1085107	200/160	165	70	229	12	1	шт
1121807	250/250	250	70	275		1	шт
1121808	250/200	200	70	275		1	шт
1121809	250/175	175	70	275		1	шт
1122070	250/140	140	70	275		1	шт

Upronor Ecoflex Комплект для ізоляції вузла

- Комплект для тепло- і гідроізоляції вузла до 5-ти труб з кожухами 140, 175 і 200 мм.
- Комплект містить ізоляційний кожух, болти з нержавіючої сталі, пластмасові дюбелі і клей.
- Використовувати тільки спільно з гумовими кінцевиками Upronor!



Артикул	Розмір	Упак.2	Упак.	Од.
1007355	200/175/140		1	шт

Upronor Ecoflex Ревізійний колодязь з кришкою

- Теплоізолюваний колодязь з кришкою.
- Призначений для тепло- і гідроізоляції вузла труб з кожухом 140, 175 і 200 мм. Також в колодязі можуть бути встановлені вентиля.
- Колодязь виконаний з поліетилену з ПЕ ізоляцією. Є можливість організації Т- або Х-підключення.

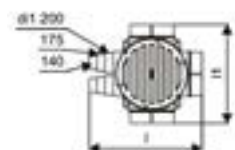
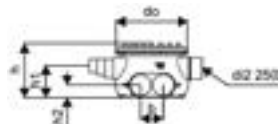

Артикул	Розмір	di мм	l1 мм	l мм	do мм	b мм	h мм	h1 мм	h2 мм	Упак.2	Упак.	Од.
1018326	6x140/175/200	760	1316	1652	940	300	725	420	200	3	1	шт
1018327	8x140/175/200	760	1632	1652	940	300	725	420	200	3	1	шт
1084576	2x250-6x140/175/200	760	1486	1652	940	300	725	420	165	1	1	шт
1084577	4x250-4x140/175/200	760	1304	1652	940	300	725	420	165	1	1	шт
1084578	6x250-2x140/175/200	760	1304	1486	940	300	725	420	165	1	1	шт

Upronor Ecoflex Ущільнювач для колодязя

- Заповнення радіальних зазорів виходів колодязя або інших отворів.
- Використовувати тільки в поєднанні з термоусадкою.



Артикул	Розмір	b мм	Упак.2	Упак.	Од.
1018382	50мм x 10м	50	10	10	шт

Upronor Ecoflex Термоусадковий рукав

- Для герметизації місць з'єднання теплоізолюваної труби з колодязем.



Артикул	Розмір	di1 мм	di2 мм	l мм	Упак.2	Упак.	Од.
1018379	140	220	135	300	1	1	шт
1018380	175/200	270	160	300	1	1	шт
1084575	250	335	222	300	15	1	шт

Upronor Ecoflex Термоусадковий рукав із застібкою

- Для герметизації місць з'єднань теплоізолюваних труб Ecoflex після монтажу несучих труб.
- Застосовується також для ремонту пошкоджень кожуха. Усадка з 280 мм до 133 мм.



Артикул	Розмір	di1 мм	di2 мм	l мм	Упак.2	Упак.	Од.
1034312	140/175/200/250	280	133	220	10	1	шт

Upronor Ecoflex Коліно для вводу в будинок Single

- Коліно з попередньо ізолюваною трубою PE-Ха.
- Одна робоча труба PE-Ха, SDR 11.
- Макс. тиск 6 бар / 95°C.
- Пінополіуретан, ПЕ кожух.

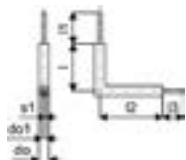

Артикул	Розмір	l1 мм	l2 мм	l3 мм	l мм	do мм	do1 мм	s1 мм	Упак.2	Упак.	Од.
1118765	50x4,6/140	200	1200	200	900	140	50	4,6		1	шт
1118766	63x5,8/140	200	1200	200	900	140	63	5,8		1	шт
1118767	75x6,8/140	200	1200	200	900	140	75	6,8		1	шт
1118768	90x8,2/200	200	1200	200	900	200	90	8,2		1	шт
1118769	110x10/200	200	1200	200	900	200	110	10		1	шт
1118770	125x11,4/200	200	1200	200	900	200	125	11,4		1	шт

Upronor Ecoflex Коліно парне для вводу в будинок Twin

- Коліно з попередньо ізолюваною трубою PE-Ха.
- Дві робочі труби PE-Ха, SDR 11.
- Макс. тиск 6 бар / 95°C.
- Пінополіуретан, ПЕ кожух.

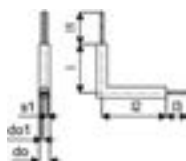

Артикул	Розмір	l1 мм	l2 мм	l3 мм	l мм	do мм	do1 мм	s1 мм	Упак.2	Упак.	Од.
1118771	2x25x2,3/140	200	1200	200	900	140	25	2,3		1	шт
1118772	2x32x2,9/140	200	1200	200	900	140	32	2,9		1	шт
1118773	2x40x3,7/160	200	1200	200	900	160	40	3,7		1	шт
1118774	2x50x4,6/200	200	1200	200	900	200	50	4,6		1	шт
1118775	2x63x5,8/200	200	1200	200	900	200	63	5,8		1	шт
1118776	2x75x6,8/250	200	1200	200	900	250	75	6,8		1	шт

Upronor Ecoflex Комплект проходу через стіну

- Для організації проходів теплоізолюваних труб через стіну, в місцях, де відсутній тиск підземних вод.
- Набір складається з прохідної гофри довжиною 390 мм, яка мурується в стіні, і термоусадочного рукава довжиною 200 мм.

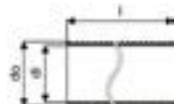

Артикул	Розмір	di мм	l мм	do мм	Упак.2	Упак.	Од.
1018267	68+90	95	550	110		1	шт
1018269	140	175	550	200		1	шт
1018268	175+200	218	550	250		1	шт
1083871	250	275	550	315	16	1	шт

Uronor Ecoflex Прохід через стіну

- Забезпечує ефективне ущільнення проходу через бетону конструкцію та запобігає проникненню вологи в будинок.
- У комплект входять ущільнювач і хомут.



Артикул	Розмір	di мм	l мм	do мм	Упак.2	Упак.	Од.
1034202	140	140	40	190	40	1	шт
1034203	175	175	40	225	30	1	шт
1034204	200	200	50	250	20	1	шт
1090415	250	250	50	300		1	шт

Uronor Ecoflex Кутова направляюча

- Для зручного вводу труби в будинок знизу без додаткових з'єднань.



Артикул	Розмір	di мм	do мм	s мм	Упак.2	Упак.	Од.
1030269	175/140	237,8	250	6,1	9	1	шт
1030270	200	299,6	315	7,7	9	1	шт

Uronor Ecoflex Ремонтний комплект для кожуху

- Служить для ремонту ділянок труби з пошкодженим кожухом.
- Термоусадочний рукав може відкриватися і його легко встановити на трубу.

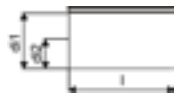

Артикул	Розмір	di1 мм	di2 мм	l мм	Упак.2	Упак.	Од.
1036014	140+175+200-700мм	226	98	700		1	шт

Uronor Ecoflex Термоусадкова стрічка

- Для герметизації пошкодженого кожуху або інших зазорів.

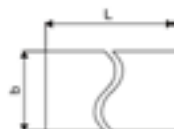

Артикул	Розмір	Упак.2	Упак.	Од.
1093120	160мм x 10м	30	1	шт











Uronor Ecoflex Герметик

- Герметик для ізоляційних комплектів.



Артикул	Розмір	Упак.2	Упак.	Од.
1060996	290мл		1	шт

Сумісні елементи

Артикул	Назва	Упак.2	Упак.	Од.
 1089677	Уронор Multi Ножиці для труб 32-40	12	1	шт
 1089779	Уронор Multi Запасне лезо 32-40	50	1	шт
 1089675	Уронор Multi Ріжучий інструмент для труб 25-63	12	1	шт
 1089777	Уронор Multi Запасне лезо 25-63	50	1	шт
 1089676	Уронор Multi Ріжучий інструмент для труб 50-125	8	1	шт
 1089778	Уронор Multi Запасне лезо 50-125	50	1	шт
 1060167	Уронор MLC Інструмент для зняття фаски	50	1	шт
 1046407	Уронор Вірех Розсувні плоскогубці 1 - 1 1/2	25	1	шт
 1046408	Уронор Вірех Розсувні плоскогубці 1 1/2 - 3 1/2	25	1	шт
 1005017	Уронор Q&E Графітове мастило 100g		1	шт
 1044136	Уронор Ecoflex Supra PLUS Кабель саморегулюючий 10Вт/м		1	м

Combi Port E-Pro



Переваги:

- Інтелектуальне підтримання комфорту в приміщеннях.
- Інтелектуальне миттєве приготування гарячої води.
- Компактні розміри, прихований монтаж для найвимогливіших проєктів.

Combi Port E-Pro – це повністю ізольована інтелектуальна теплова розподільча станція, яка в автоматичному режимі забезпечує найвищий комфорт опалення і найшвидший процес приготування гарячої води для невеликих об'єктів. Фактично може бути повноцінною та компактною заміною невеликих топкових.

Застосування:

- Котеджі та квартири до 300 м².

Характеристики:

- Максимальний робочий тиск: 10 бар.
- Максимальна робоча температура: до 85°C.
- Мінімальний тиск води: 2,0 бар.

Upronor Combi Port E-Pro Інтелектуальна станція (тепла підлога/ГВП) UFN

Компактний розподільчий вузол, що виконує наступні функції:

- погодозалежне керування теплоносієм в режимі опалення,
- приготування гарячої води тільки за потреби,
- конструкційне розмежування двох систем для мінімізації втрат,
- інтелектуальний контролер з функцією самонавчання, що забезпечує максимальний комфорт та оптимальне енергоспоживання систем опалення та ГВП в комплексі,
- віддалене налаштування та контроль за допомогою додатку.

Енергоефективне рішення для всіх типів будівель, що оптимізує роботу системи опалення та ГВП на поверсі, спрощуючи до мінімуму організацію топочної.

До комплекту вузла входять:

- Швидкісний пластинчастий теплообмінник із збільшеною площею поверхні.
- Насосно-змішувальна група з безпековим термостатом.
- Багатофункційний інтелектуальний контролер.
- Порт повністю зібраний і перевірений тиском на заводі.

Опції:

- Асортимент готових шаф під станцію з розподільчими колекторами на 3-11 виходів та підключеннями.
- Можливість встановлення в шафу автоматики Smatrix Pulse або Smatrix Base PRO та їх інтеграція.

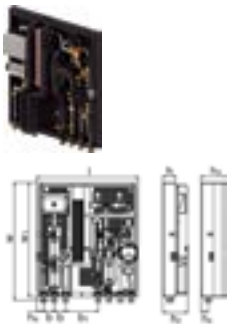

Артикул	Розмір	l	b	b1	h	h2	h3	w	w1	Упак.2	Упак.	Од.
		мм	мм	мм	мм	мм	мм	мм	мм			
1095664	20 CB MD EL MH MS BP SS IB	560	60	180	70	135	140	648	630	14	1	шт
1095665	20 St MD EL MH MS BP SS IB	560	60	180	70	135	140	648	630	14	1	шт
1095666	25 CB MD EL MH MS BP SS IB	560	60	180	70	135	140	648	630	14	1	шт
1095667	25 St MD EL MH MS BP SS IB	560	60	180	70	135	140	648	630	14	1	шт

Combi Port E-Pro

Upronor Combi Port E-Pro Прихована шафа з колектором IW

Готова шафа для прихованого монтажу під станцію Combi Port E UFH з розподільчим колектором та підключеннями.

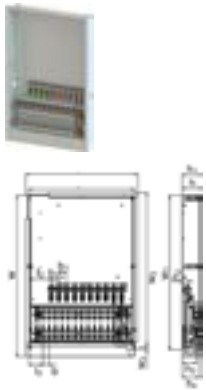

Артикул	Розмір		l1	l2	l3	l	b	b1	h	h1	h2	h3	w	w1	Упак.2	Упак.	Од.
			мм	мм	мм	мм	мм	мм	мм	мм	мм	мм	мм	мм			
1095673	1200x750x150мм	4HNV+9BV	610	64	243	655	50	60	150	152	40	108	1242	1190	5	1	шт
1095675	1200x750x150мм	6HNV+9BV	810	168	102	855	50	60	150	152	40	108	1242	1190	5	1	шт
1095677	1200x750x150мм	8HNV+9BV	810	168	102	855	50	60	150	152	40	108	1242	1190	5	1	шт
1095679	1200x750x150мм	10HNV+9BV	810	168	102	855	50	60	150	152	40	108	1242	1190	5	1	шт
1095680	1200x750x150мм	11HNV+9BV	810	168	102	855	50	60	150	152	40	108	1242	1190	5	1	шт

Upronor Combi Port E-Pro Настінна шафа з колектором OW

Готова настінна шафа під станцію Combi Port E UFH з розподільчими колекторами та підключеннями.

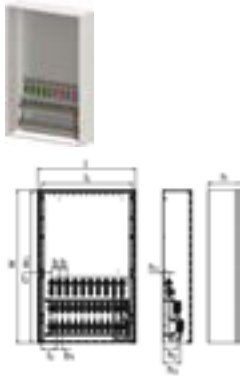

Артикул	Розмір		l1	l2	l3	l	b	b1	h	h1	h2	h3	w	w1	Упак.2	Упак.	Од.
			мм	мм	мм	мм	мм	мм	мм	мм	мм	мм	мм	мм			
1095693	1200x750x260мм	4HNV+9BV	699	79	113	754	60	50	247	40	108	128	1180	1170	4	1	шт
1095695	1200x750x260мм	6HNV+9BV	699	79	113	754	60	50	247	40	108	128	1180	1170	4	1	шт
1095697	1200x750x260мм	8HNV+9BV	699	79	113	754	60	50	247	40	108	128	1180	1170	4	1	шт
1095699	1200x750x260мм	10HNV+9BV	699	79	113	754	60	50	247	40	108	128	1180	1170	4	1	шт

Combi Port E-Pro

Uponor Combi Port E-Pro Кришка для шафи OW

- Колір білий (RAL 9016).

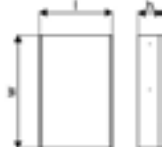

Артикул	Розмір	l мм	h мм	w мм	Упак.2	Упак.	Од.
1103138	1200X750X260мм	754	247	1180	4	1	шт

Uponor Combi Port E-Pro Комплект підключення 2-го контуру 2НС

Комплект патрубків для під'єднання другого контура опалення (наприклад радіаторів).

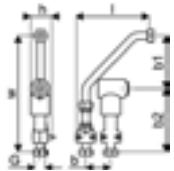

Артикул	Розмір	G дюйм	l мм	b мм	b1 мм	h мм	w мм	Упак.2	Упак.	Од.
1095705	3/4"	3/4	176	60	127	51	280	60	1	шт

Uponor Combi Port E-Pro Обмежувач температури 2-го контуру 2НС

Обмежувач температури зворотної лінії для встановлення на контурі опалення квартири.

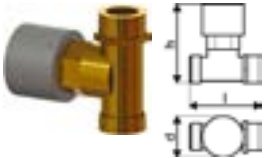

Артикул	Упак.2	Упак.	Од.
1095707	180	1	шт

Uponor Combi Port E-Pro Регулятор перепаду тиску 2НС

- Не входить в базовий комплект КТП.

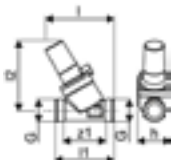

Артикул	Розмір	G дюйм	l мм	h мм	z1 мм	Упак.2	Упак.	Од.
1095708	DN15,50-300 мбар	3/4	80	39	50	60	1	шт

Combi Port E-Pro

Uponor Combi Port E-Pro Блок рециркуляції

Комплект: циркуляційний насос, запобіжний клапан та з'єднувальні патрубки (без кульового крана).



Артикул	G дюйм	G1 дюйм	l мм	b мм	b1 мм	Упак.2	Упак.	Од.
1095706	3/4	3/4	569	59	44	60	1	шт

Combi Port M-XS



Переваги:

- Компоновка, що запобігає забрудненню питної води.
- Зменшення витрат по будівлі.
- Компактний розмір.
- Стабільна подача гарячої води із миттєвою адаптацією й функцією пріоритету.

Combi Port M-XS – це найкомпактніший квартирний тепловий пункт на ринку із бездоганною функціональністю та оптимальною вартістю.

Застосування:

- Багатоквартирні будинки, готелі тощо.

Сертифікати:

- Відповідає DVGW.

Upronor Combi Port M-XS Квартирний тепловий пункт RC

Компактна станція ГВП з регулятором теплоносія системи опалення.

- 12, 15, 17 - продуктивність ГВП (л/хв).
- CB - паяний міддю теплообмінник ГВП з нержавіючої сталі.
- TL - термостатичний регулятор температури ГВП.
- ZV - зональний клапан контуру опалення квартири (без приводу).

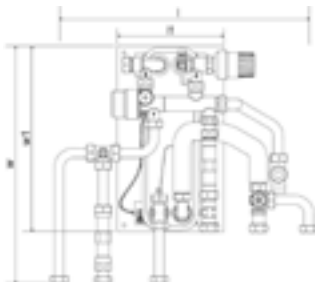

Артикул	In/Out	Розмір	l мм	h мм	w мм	w1 мм	Упак.2	Упак.	Од.
1121005	NEW	12 CB TL ZV	495	159	445	350	8	1	шт
1121006		15 CB TL ZV	495	159	445	350	16	1	шт
1137643		12 EX CB TL ZV					10	1	шт
1137645		17 EX CB TL ZV					10	1	шт

Combi Port M-XS

Uponor Combi Port M-XS Регулятор перепаду тиску

Регулятор перепаду тиску з монтажним комплектом для обв'язки квартирного тепlopункту. Використовується як додатковий аксесуар у випадку відсутності в базовій комплектації.



Артикул	Розмір	Упак.2	Упак.	Од.
1137647	DI		1	ШТ

Combi Port M-Hybrid



Combi Port M-Hybrid – це КТП для низькотемпературних джерел тепла, оснащений електричним нагрівачем для миттєвого догріву гарячої води до заданої температури. Ідеально підходить для багатоквартирних будинків та готелів, де джерелом тепла є конденсаційний котел або тепловий насос.

Характеристики

- Повністю зібраний і випробуваний під тиском порт.
- Пластикові затискачі для труб для звукоізоляції та теплового роз'єднання.
- Сертифікований DVGW клапан РМ з запатентованою технологією потрійного ущільнення.
- Теплоізоляція на трубах подачі.
- Термостатичний байпасний клапан.
- Електричний нагрівач для гарячої води включений.
- Прокладка для термоміра 110 мм x3/4".
- Прокладка для лічильника води 110 мм x3/4".
- Вентиляційні та зливні клапани.
- Фільтр для холодної води 0,5 мм.
- Фільтр для первинної лінії подачі опалення 0,5 мм.
- Можливість підключення (позначена) електричного заземлюючого наконечника.
- Макс. робочий тиск опалення: PN10.
- Макс. робочий тиск сантехніки: PN10.
- Максимальна робоча температура первинного контуру: 85 °С.
- Максимальна робоча температура контуру гарячого водопостачання: 60 °С.
- Максимальний перепад тиску первинного опалення: 2,5 бар.
- Мінімальний тиск у системі водопостачання: 2,0 бар.
- Матеріал фітінгів для системи водопостачання: CW617N.
- Матеріал фітінгів для системи опалення: CW617N, CW614N.
- Матеріал труб: нержавіюча сталь 1.4401.
- Розміри: 555,5 x 618 x 174 мм.

Переваги:

- Двоступеневий нагрів гарячої води (теплообмінник + електричний догрів).
- Контур теплої підлоги.

Застосування:

- Для низько-температурних джерел тепла (напр. тепловий насос).
- Децентралізоване миттєве приготування гарячої води для побутових потреб.
- Системи підлогового опалення.

Сертифікати

- Відповідає DVGW.

Combi Port M-Hybrid

Uponor Combi Port M-Hybrid Квартирний тепlopункт HP

Комплектація:

400V - номінальна напруга роботи електричного догрівача.

15,18 - продуктивність ГВП (л/хв).

St - паяний теплообмінник ГВП з нержавіючої сталі, що не містить кольорових металів.

21H3 - 21 кВт встановленої потужності догрівача.

DI - регулятор перепаду тиску на вході.

DH - регулятор перепаду тиску на лінії опалювального контуру.

BP - функція попереднього підігріву підвідних трубопроводів.

HA - компенсатор гідродару на стороні ГВП.

FR - грязевик на зворотному трубопроводі контура опалення.

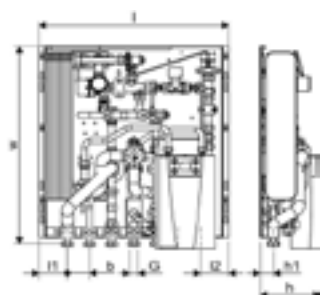

Артикул	Розмір	Упак.2	Упак.	Од.
1135556	400V 15 ST 13H2 DH BP HA FR	6	1	шт
1135557	400V 18 ST 21H3 DH BP HA FR	6	1	шт
1135570	400V 15 ST 13H2 DI DH BP HA FR	6	1	шт
1135571	400V 18 ST 21H3 DI DH BP HA FR	6	1	шт

Uponor Combi Port M-Hybrid Шафа з колектором IW

Вбудована шафа для Combi Port M-Hybrid з колектором, підключеннями і рейкою з кульовими кранами.

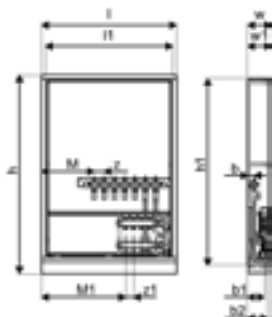

Артикул	Розмір	Упак.2	Упак.	Од.
1135558	1200x810X150мм 4HM+7BV	6	1	шт
1135559	1200x810X150мм 6HM+7BV	6	1	шт
1135560	1200x810X150мм 8HM+7BV	6	1	шт
1135561	1200x810X150мм 10HM+7BV	6	1	шт
1135562	1200x810X150мм 12HM+7BV	6	1	шт

Різання та підготовка



Уронор MLC Пружина внутрішня

- Спеціальна пружина для згинання металопластикових труб Uronor Uni Pipe PLUS і MLC.



Артикул	Розмір	Упак.2	Упак.	Од.
1013729	16	100	1	шт
1013734	20	75	1	шт
1013737	25	50	1	шт
1013739	32	40	1	шт

Уронор MLC Калібратор

- Для скошування труб Uronor Uni Pipe PLUS і MLC.

- Постачається з ручним перемикачем Без ручного перемикача для використання в ролі кріплення для самонарізних гвинтів із різьбленням.



Артикул	Розмір	Упак.2	Упак.	Од.
1006830	16	50	1	шт
1015749	20	1200	1	шт
1015756	25	960	1	шт
1015762	32	900	1	шт

Уронор Multi Різучий інструмент для труб

- Для різання труб Uronor PEX, Uronor Uni Pipe PLUS і Uronor MLC діаметром 50-125 мм.



Артикул	Розмір	Упак.2	Упак.	Од.
1089676	50-125	8	1	шт

Уронор MLC Калібратор



Артикул	Розмір	Упак.2	Упак.	Од.
1006638	40	600	1	шт
1015808	50	600	1	шт
1014339	63	600	1	шт
1014344	75	600	1	шт

Різання та підготовка

Uronor Multi Запасне лезо

- Для різання труб Uronor PEX, Uronor Uni Pipe PLUS і Uronor MLC діаметром 25-63 мм.



Артикул	Розмір	Упак.2	Упак.	Од.
1089777	25-63	50	1	шт

Uronor Multi Ножиці для труб



Артикул	Розмір	Упак.2	Упак.	Од.
1089677	32-40	12	1	шт

Uronor Multi Запасне лезо



Артикул	Розмір	Упак.2	Упак.	Од.
1089778	50-125	50	1	шт

Uronor MLC Пружина зовнішня

- Спеціальна пружина для згинання металопластикових труб Uronor Uni Pipe PLUS і MLC.



Артикул	Розмір	Упак.2	Упак.	Од.
1006639	14	550	1	шт
1006640	16	55	1	шт
1013792	20	45	1	шт
1013794	25	45	1	шт

Uronor Uni Pipe PLUS Трубогин

- Спеціальний інструмент для згинання труб Uronor.
- Uni Pipe PLUS і MLC 16-32 мм.
- Поставляється у валізі, в комплекті зі змінними насадками.



Артикул	Розмір	Упак.2	Упак.	Од.
1071925	16-32	100	1	шт

Uronor Multi Запасне лезо

- Зручний надійний інструмент для різання пластикових та композитних труб Uronor.
- Матеріал: сталь.



Артикул	Розмір	Упак.2	Упак.	Од.
1089779	32-40	50	1	шт

Різання та підготовка

Uronor Multi Ріжучий інструмент для труб



Артикул	Розмір	Упак.2	Упак.	Од.
1089675	25-63	12	1	шт

Uronor Multi Ножиці для труб

- Зручний надійний інструмент для різання пластикових та композитних труб Uronor.
- Окремі різачки для гофри.
- Має спеціальне трикутне лезо.



Артикул	Розмір	Упак.2	Упак.	Од.
1089674	12-25	36	1	шт

Uronor Multi Запасне лезо



Артикул	Розмір	Упак.2	Упак.	Од.
1089776	12-25	150	1	шт

Uronor MLC Інструмент для зняття фаски

- Інструмент для зняття фаски з труб Uronor Uni Pipe PLUS, MLC і PE-Xa.



Артикул	Упак.2	Упак.	Од.
1060167	50	1	шт

Uronor MLC Калібратор трирозмірний

- Для скошування труб Uronor Uni Pipe PLUS і MLC.



Артикул	Розмір	Упак.2	Упак.	Од.
1015739	16/20/25	60	1	шт

Uronor MLC Ріжучий диск



Артикул	Розмір	Упак.2	Упак.	Од.
1014320	63-110		1	шт

Різання та підготовка

Уропог MLC Ріжучий комплект

- Для труб Уропог діаметром 63-110 мм. Набір служить для різання та зняття внутрішньої фаски труб.
- Склад: ріжучий інструмент + фаскознімачі для труб діаметром 63 - 110 мм.
- Поставляється у кейсі.



Артикул	Розмір	Упак.2	Упак.	Од.
1014334	63-110		1	шт

Пресування



Переваги:

- Повний асортимент на всі діаметри.

Інструменти та комплектуючі для монтажу металопластикових та інших труб методом пресування.

Uronog S-Press Ручний прес - інструмент

- Для монтажу прес-фітингів Uronog MLC 16-20 мм за допомогою змінних насадок.
- Поставляється у валізі, без насадок.



Артикул	Розмір	Упак.2	Упак.	Од.
1015764	14-20	100	1	шт

Uronog S-Press Базовий блок під прес- насадки

- Базовий блок до прес-насадок Uronog MLC для з'єднання прес-фітингів 63-110 мм інструментом UP100, UP 75 або UP 75 EL.



Артикул	Розмір	Упак.2	Упак.	Од.
1046545	63-110		1	шт

Uronog S-Press Прес-насадка

- Прес-насадка до базового блоку Uronog MLC для з'єднання прес-фітингів 63-75 мм інструментом UP 75 або UP 75 EL.

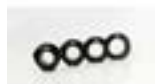

Артикул	Розмір	Упак.2	Упак.	Од.
1046541	63	72	1	шт
1046542	75	72	1	шт
1046543	90	72	1	шт
1046544	110	54	1	шт

Пресування

Uronor S-Press Інструмент електричний без прес-щелеп UP75

- Поставляється в пластиковій валізі, без прес-щелеп. Призначений для труб Uronor MLC діаметром до 110 мм.

Технічні дані:

- Вага прес-інструменту: 3,3 кг.
- Напруга живлення: 230 В / 50 Гц.
- Номінальна потужність: 200 Вт.
- Час запресування з'єднання: ~ 7 сек.
- Зусилля обтиску: ~ 32 кН.



Артикул	In/Out	Упак.2	Упак.	Од.
1007082	12.26	20	1	шт

Uronor S-Press Прес-щелепи UPP1

- Прес-щелепи для монтажу прес-фітингів Uronor MLC 40-50 мм.



Артикул	Розмір	Упак.2	Упак.	Од.
1007084	16	216	1	шт
1007086	20		1	шт
1007087	25		1	шт
1007088	32		1	шт
1015768	40	108	1	шт
1015792	50	108	1	шт

Uronor S-Press прес-щелепи Mini KSP0

- Для акумуляторного інструменту Uronor Mini KSP0.



Артикул	Розмір	Упак.2	Упак.	Од.
1007091	16	5	1	шт
1007093	20	5	1	шт
1007094	25	5	1	шт
1007095	32	5	1	шт

Uronor S-Press PLUS Штуцер для випробувань

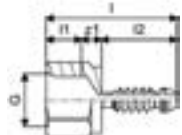

Артикул	Розмір	G	l1	l2	l	z1	Упак.2	Упак.	Од.
1013756	16	1/2	14	30	52	8	7680	20	шт
1013760	20	1/2	14	30	52	8	3840	20	шт
1013762	25	1/2	14	35	57	8	3840	10	шт
1013764	32	1/2	14	42	64	8	3840	10	шт
1013765	40	1/2	14	45	67	8	960	5	шт

Пресування

Уронор S-Press Акумулятор до Mini2

- Акумулятор 18 В / 1,3 А·год, Li-Ion (23.4 Wh).
- Напруга: 18В.
- Ємність батареї: 1,3 А·год.
- Час повної зарядки: 15 хв.
- Вага: 0,4 кг.



Артикул	Упак.2	Упак.	Од.
1083605		1	шт

Уронор S-Press Mini2 з прес-щелепам KSP0

- Акумуляторний інструмент Уронор S-Press Mini2 поставляється в пластиковій валізці, в комплекті з акумулятором Makita 1.3 А·год Li-Ion (3.0 А·год опціонально).
- Призначений для запресовування прес-фітингів Уронор MLC діаметром 16-32 мм.

Технічні дані:

- Час пресування з'єднання: ~ 4 сек.
- Зусилля обтиску: ~ 15 кН.
- Час зарядки: 1.3 А·год - 15 хв, 3.0 А·год - 22 хв.
- Вага прес-інструменту, без прес-щелеп: 1,7 кг.
- Розміри інструменту: 377 x 75 x 116 мм.
- Поворот прес-щелеп на 350 градусів.



Артикул	Розмір	Упак.2	Упак.	Од.
1083586	16/20/25/32	30	1	компл.

Уронор S-Press Насадки для ручного преса

- Використовуються для монтажу прес-фітингів Уронор MLC 14/16/20 мм.



Артикул	Розмір	Упак.2	Упак.	Од.
1015776	14	400	1	шт
1015777	16	50	1	шт
1015780	20	50	1	шт

Уронор Smart Aqua Тимчасова заглушка червона WW

- Тимчасова заглушка на час гідровипробувань.



Артикул	Розмір	G	l	Упак.2	Упак.	Од.
1135499	1/2"ЗР	1/2	85	360	20	шт

Пресування

Uponor Smart Aqua Тимчасова заглушка, синя

- Тимчасова заглушка на час гідровипробувань.

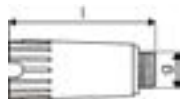

Артикул	Розмір	G дюйм	l мм	Упак.2	Упак.	Од.
1135501	1/2"ЗР	1/2	85	360	20	шт

Uponor Ecoflex Натяжний інструмент

- Засіб насування фітингу для труб великого діаметра.



Артикул	In/Out	Розмір	di мм	l мм	Упак.2	Упак.	Од.
1135553	01.24	125	125	1200		1	шт
1135554	01.24	140	140	1200		1	шт
1135555	01.24	160	160	1200		1	шт

Розширення



Переваги:

- Повний асортимент на всі діаметри.

Інструменти та комплектуючі для монтажу труб Уроног PE-Ха за системою Quick & Easy методом розширення.

Уроног Q&E Головка розширювальна M18 Н

- Розширювальна головка для монтажу з'єднань Q&E на трубах Уроног PE-Ха за допомогою розширювальних інструментів M18.
- Має колірне маркування. Матеріал сталь.



Артикул	Розмір	s мм	Упак.2	Упак.	Од.
1057182	32x2,9/4,4	2,9/4,4		1	шт
1057183	40x3,7	3,7		1	шт

Уроног Q&E Ак. інструмент M18 VLD PEX

Акумуляторний розширювальний інструмент для монтажу з'єднань Q&E на трубах Уроног PE-Ха діаметром від 40 мм до 75 мм, 6/10 бар. Оснащений функцією автопровертання розширювальної головки.

Технічні характеристики:

- Менше 25 секунд на розширення одного з'єднання.
- Вага 10,1 кг з розширювальною головкою й акумулятором (DN 75 і 5,0 А*год).
- Шток з гідравлічним приводом.
- LED-підсвітка.
- Індикатор рівня заряду акумулятора.

У комплект входять:

- Додаткова знімна ручка.
- Акумулятор M18 VLD Li-Ion 5 А * ч, 220-240В - 60 Гц (2 шт).
- Зарядний пристрій.
- Масло (1 тубик).



Артикул	Розмір	Упак.2	Упак.	Од.
1085099	40-75		1	шт

Розширення

Уроног Q&E Розширювальна головка 9.9мм M12/Rapid Seal

- Швидкість усадки труби (герметизації) збільшена до 60%.



Артикул	Розмір	Упак.2	Упак.	Од.
1119380	9,9x1.1		1	шт

Уроног Q&E Графітове мастило

Колоїдне графітове мастило для змащення робочого конусу розширювальних інструментів Уроног Q&E, а також болтів на фітингах Уроног WIPEX.



Артикул	Розмір	Упак.2	Упак.	Од.
1005017	100g		1	шт

Уроног Q&E Зарядний пристрій для інструментів M12/M18 PEX



Артикул	Розмір	Упак.2	Упак.	Од.
1085101	220-240V/50-60Hz		1	шт

Уроног Q&E Запасний акумулятор для інструмента M12



Артикул	Розмір	Упак.2	Упак.	Од.
1061185	4Ah	12	1	шт

Розширення

Uronor Q&E Акумуляторний інструмент з головками M18, 10 бар

Акумуляторний розширювальний інструмент для монтажу з'єднань Q&E на трубах Uronor PE-Xa діаметром до 40 мм 6 бар і до 32 мм 10 бар. Оснащений функцією автопровертання розширювальної головки.

Технічні характеристики:

- Менше 10 секунд на розширення одного з'єднання 16 мм.
- Вага 3,6 кг з розширювальною головкою й акумулятором.
- Сталеві шестерні в металевому каркасі.
- LED-підсвітка.
- Індикатор рівня заряду акумулятора.
- Період заряджання акумулятора ≈30 хв.
- Колірне маркування розширювальних головок.

У комплект входять:

- Розширювальний інструмент Q&E M12 (1 шт).
- Головки Q&E для M12/M18.
- Акумулятор M18 Li-Ion 2 A*год 18В (2 шт).
- Зарядний пристрій M12/18 220-240В / 50-60Гц (1 шт).
- Мاستило (1 тубик).
- Кейс (1 шт).



Артикул	Розмір	Упак.2	Упак.	Од.
1063909	16/20/25/H32		1	компл.

Uronor Q&E Акумуляторний інструмент M12 FUEL без головок M12 fuel

- Швидкість розширень збільшена на 30%.
- В комплекті інструмент в кейсі без насадок та зарядного пристрою.



Артикул	Упак.2	Упак.	Од.
1121157		1	шт

Uronor Q&E Акумуляторний інструмент з головками M12

Акумуляторний розширювальний інструмент для монтажу з'єднань Q&E на трубах Uronor PE-Xa діаметром до 32 мм. 6 бар і до 25 мм 10 бар. Оснащений функцією автопровертання розширювальної головки.

Технічні характеристики:

- Вага 2,2 кг з розширювальною головкою й акумулятором.
- LED-підсвітка.
- Індикатор рівня заряду акумулятора.
- Період заряджання акумулятора ≈30 хв.

У комплект входять:

- Розширювальний інструмент Q&E M12 (1 шт).
- Головки Q&E для M12/M18.
- Акумулятор M12 Li-Ion 1,5 A * год 12В (2 шт).
- Зарядний пристрій M12 220-240В / 50-60Гц (1 шт).
- Мاستило (1 тубик).
- Кейс (1 шт).



Артикул	Розмір	Упак.2	Упак.	Од.
1119376	16RS/20/25 6bar		1	компл.
1119379	16RS/20/25 10bar		1	компл.

Розширення

Uronor Minitec Головка розширювальна

- Матеріал: сталь.

Примітка. Призначені для ручного інструменту!



Артикул	Розмір	s мм	Упак.2	Упак.	Од.
1006250	9,9x1,1	1,1		1	шт

Uronor Q&E Головка розширювальна M12/M18

- Розширювальна головка для інструментів M12 і M18.

- Має колірне маркування.

- Матеріал сталь.



Артикул	Розмір	s мм	Упак.2	Упак.	Од.
1057184	14/15x2,5	2,0/2,5		1	шт
1057185	17/18x2,5	2,0/2,5		1	шт

Uronor Q&E Ручний інструмент з головками S3,2 S5,0



Артикул	Розмір	Упак.2	Упак.	Од.
1004064	16/20/25		1	компл.

Uronor Q&E Акумуляторний інструмент з головками M18 6 барів

Акумуляторний розширювальний інструмент для монтажу з'єднань Q&E на трубах Uronor PE-Xa діаметром до 40 мм 6 бар і до 32 мм 10 бар.

Оснащений функцією автопровертання розширювальної головки.

Технічні характеристики:

- Менше 10 секунд на розширення одного з'єднання 16мм.
- Вага 3,6 кг з розширювальною головкою й акумулятором.
- Сталеві шестерні в металевому каркасі.
- LED-підсвітка.
- Індикатор рівня заряду акумулятора.
- Період заряджання акумулятора ≈30 хв.
- Колірне маркування розширювальних головок.

У комплект входять:

- Розширювальний інструмент Q&E M18 (1 шт).
- Головки Q&E для M12/M18.
- Акумулятор M18 Li-Ion 2 A*год 18В (2 шт).
- Зарядний пристрій M12/18 220-240В / 50-60Гц (1 шт).
- Мастило (1 тубик).
- Кейс (1 шт).



Артикул	Розмір	Упак.2	Упак.	Од.
1063908	16/20/25/32		1	компл.

Розширення

Уроног Q&E Акумуляторний інструмент M12 FUEL з головками 6 бар M12 6bar/fuel/rapid seal

Акумуляторний розширювальний інструмент нового покоління з вдосконаленими головками Rapid Seal для монтажу з'єднань Q&E на трубах Уроног PE-Ха діаметром до 32 мм 6 бар і до 25 мм 10 бар.

Переваги:

- Швидкість розширення збільшена на 30%.
- Швидкість усадки труби (герметизації) збільшена до 60%.

Оснащений функцією автопровертання розширювальної головки.

Технічні характеристики:

- LED-підсвітка.
- Показчик рівня заряду акумулятора.
- Період заряджання акумулятора \approx 30 хв.

У комплект входять:

- Розширювальний інструмент Q&E M12 (1 шт).
- Головки Rapid Seal Q&E для M12/M18.
- Акумулятор M12 Li-Ion 1,5 А * год 12В (2 шт).
- Зарядний пристрій M12 220-240В / 50-60Гц (1 шт).
- Мастило (1 тубик).
- Кейс (1 шт).



Артикул	Розмір	Упак.2	Упак.	Од.
1132663	16/20/25		1	компл.

Уроног Q&E Головка розширювальна M12/M18/Rapid Seal

- Швидкість усадки труби (герметизації) збільшена до 60%.



Артикул	Розмір	Упак.2	Упак.	Од.
1119381	16x1,8/2,0/2,2		1	шт
1119382	20x1,9/2,0		1	шт
1119383	20x2,8		1	шт
1119384	25x2,3		1	шт
1119385	25x3,5		1	шт
1119386	32x2,9		1	шт

Уроног Q&E Запасний акумулятор M18 PEX



Артикул	Розмір	Упак.2	Упак.	Од.
1085100	5,0Ah		1	шт

Розширення

Уроног Q&E Акумуляторний інструмент M12 FUEL з головками 10 бар M12 10 бар

Акумуляторний розширювальний інструмент нового покоління з вдосконаленими головками Rapid Seal для монтажу з'єднань Q&E на трубах Уроног PE-Ха діаметром до 32 мм 6 бар і до 25 мм 10 бар.

Переваги:

- Швидкість розширення збільшена на 30%.
- Швидкість усадки труби (герметизації) збільшена до 60%.

Оснащений функцією автопровертання розширювальної головки.

Технічні характеристики:

- LED-підсвітка.
- Показчик рівня заряду акумулятора.
- Період заряджання акумулятора ≈30 хв.

У комплект входять:

- Розширювальний інструмент Q&E M12 (1 шт).
- Головки Rapid Seal Q&E для M12/M18.
- Акумулятор M12 Li-Ion 1,5 А * год 12В (2 шт).
- Зарядний пристрій M12 220-240В / 50-60Гц (1 шт).
- Масило (1 тюбик).
- Кейс (1 шт).



Артикул	Розмір	Упак.2	Упак.	Од.
1132664	16/20/25		1	компл.

Уроног Q&E Головка розширювальна VLD

Розширювальна головка для монтажу з'єднань Q&E на трубах Уроног PE-Ха діаметром 40-75 мм 6/10 бар за допомогою розширювального інструменту M18 VLD.



Артикул	Розмір	s мм	Упак.2	Упак.	Од.
1085095	40x3,7/5,5	3,7/5,5		1	шт
1085096	50x4,6/6,9	4,6/6,9		1	шт
1085097	63x5,8/8,6	5,8/8,6		1	шт
1085098	75x6,8/10,3	6,8/10,3		1	шт

Уроног Вірех Розсувні плоскогубці

- Виготовляється зі сталі.
- Служить для полегшення монтажу фітингів Уроног Вірех.



Артикул	Розмір	Упак.2	Упак.	Од.
1046407	1 - 1 1/2	25	1	шт
1046408	1 1/2 - 3 1/2	25	1	шт

Фіксація

Уронор Siccus 14 Інструмент для вирізання пазів

- Для вирізання в теплоізоляції пазів для укладання труб, ~230 В.



Артикул	Розмір	Упак.2	Упак.	Од.
1006290	14мм 230V		1	шт

Уронор Tacker Степлер

- Матеріал: метал.
- Макс. 125 скоб.



Артикул	Розмір	Упак.2	Упак.	Од.
1119039	14-20мм	50	1	шт



Уронор Classic Інструмент для скручування дротів

- Для кріплення труб до арматурної сітки шляхом скручування кріпильного дроту.



Артикул	Розмір	Упак.2	Упак.	Од.
1006243	l=320мм	50	1	шт

Розмотування



Уронор MLC Вирівнювач труби

Для металопластикових труб.



Артикул	Розмір	Упак.2	Упак.	Од.
1010512	14-25		1	шт

Уронор Магна Розмотувач для труб

- Для зручного укладання всіх труб Уронор діаметром до 25 мм.
- Матеріал - пофарбована сталь.



Артикул	l мм	h мм	w мм	Упак.2	Упак.	Од.
1135500	700	150	300	18	1	шт

Світ рішень від GF Building Flow Solutions

Наші успішні реалізовані проекти охоплюють широкий спектр об'єктів у різних секторах — від житлової до комерційної нерухомості, від приватних будинків до багатофункціональних комплексів, від офісних будівель до промислових об'єктів. Ці чотири проекти демонструють лише невелику частину широких можливостей наших рішень та сфер їх застосування.

Реновація квартири, Амстердам, Нідерланди



Старі стіни, новий комфорт з Uronor Siccus 16

Марінде та Ренс живуть разом зі своїм собакою Юкою в Амстердамі, у будинку збудованому в 1915 року, з видом на канал Plantage Muidergracht. Дерев'яні перекриття будівлі не допускають значних додаткових навантажень (особливо від «мокрих» систем), а також суттєво обмежують товщину теплоізоляції та елементів опалення. Крім того, між чорною підлогою та плиткою є лише 20 мм. У пошуку рішення для реконструкції системи опалення на кухні Марінде використала AI-пошук — і була вражена, що саме запропонована системою Uronor Siccus 16 виявилася ідеальним варіантом.

Квартира розташована на другому поверсі історичної п'ятиповерхової будівлі з видом на канал Plantage Muidergracht. Кухню планували повністю оновити, а старий радіатор — демонтувати. Саме в таких умовах Uronor Siccus 16 демонструє свої ключові переваги: панель товщиною всього 20 мм, надзвичайно легка, з інтегрованою теплоізоляцією, а завдяки високій міцності на стиск на неї можна одразу укласти фінішне покриття.

Omniturm, Франкфурт, Німеччина



Поза межами звичного: теплові станції Uronor

Достатньо одного погляду вгору, щоб зрозуміти: хмарочос Omniturm у фінансовому районі Франкфурта — це будівля, яка не схожа на жодну іншу. Архітектори данського бюро Vjarke Ingels Group називають секцію між 15-м і 22-м поверхами з виступаючими терасами “hip swing” — “рух стегнами”.

У будівлі інстальовано майже 150 теплових квартирних пунктів, що формують персоналізований мікроклімат у кожному апартаменті. Станції об'єднують опалення, охолодження та гаряче водопостачання в єдине рішення, яке повністю відповідає високим вимогам до комфорту та енергоефективності.

Повністю попередньо змонтовані та готові до під'єднання модулі, вони значно прискорюють процес монтажу й забезпечують безперебійну роботу всієї системи. Завдяки ретельно підібраним інженерним рішенням Omniturm досягнув сертифікації LEED Platinum — одного з найвищих міжнародних стандартів сталого будівництва.



Дізнайтесь
більше:



Залізнична станція Vacation, Райхенбах, Німеччина



Внутрішній клімат і водопостачання: з Upronor Uni Pipe PLUS та S-Press PLUS

Любителі залізниці почуватимуться як удома в новому арт-готелі в Дану-Райхенбах. Комфорт тут також на висоті: тепла підлога Upronor Klett з металопластиковими трубами Upronor Uni Pipe PLUS забезпечують оптималь мікроклімат і гігієнічно безпечне водопостачання.

Готель є стильним відтворенням будівлі залізничної станції. У фойє на підсвіченій колії розташований справжній вагон, який одразу привертає увагу й викликає захват у фанатів залізниці. На гостей чекають 20 номерів із душем та санвузлом, інтер'єр у індустріальному стилі з елементами дерева та металу, скляний ліфт і сауна зі швейцарського кам'яного соснового дерева з релакс-зоною.

Система теплих підлог Upronor Klett створює комфортну температуру в приміщеннях та забезпечує ідеальний внутрішній клімат. А системи водопостачання були створені з металопластикових труб Upronor Uni Pipe PLUS та фітингів Upronor S-Press PLUS.

Готель-ресторан Sonne, Зіссах, Швейцарія



Інтелектуальний контроль водопостачання: з системою автоматизації Nucleen

Готель Sonne у швейцарському містечку Зіссах має понад 500 років історії. Спираючись на традиційну архітектуру будівлі та доповнивши її сучасною інженерією, нові власники створили багатофункціональний простір.

Особливу увагу приділили системі водопостачання — вона мала бути сучасною та надійною. Тому для проєкту було обрано систему автоматизації Nucleen від GF. Ділянки системи, що використовуються нерегулярно, автоматично промиваються кожні 72 години, що запобігає застою води та гарантує безпеку. Циркуляційні клапани підтримують стабільну температуру та забезпечують автоматичне гідравлічне балансування.

У результаті готель Sonne отримав сучасну, ефективну та легко керовану систему водопостачання, яка підвищує рівень комфорту гостей і відповідає високим вимогам сучасної готельної інфраструктури.



Avalon Prime, Львів, Україна

Житловий комплекс “Avalon Prime”

Житловий комплекс преміумкласу “Avalon Prime” наповнений естетикою, сенсом та якістю, що створюють унікальну атмосферу затишку.

Цей проєкт було реалізовано у концепції, яка наголошує на гармонії між мінімалізмом і розкішшю. Архітектурна ідея базується на грі світла, текстур і простору. Преміальні матеріали від провідних

світових виробників та витончені деталі інтер'єру створюють простір, де кожен текстур хочеться відчутти на дотик. Для організації системи водопостачання було обрано систему гнучких труб Уроног PE-Ха.



Hyatt Regency Kyiv, Київ, Україна

Бізнес-готель преміумкласу Hyatt Regency Kyiv

У 2020 році у Hyatt Regency Kyiv була здійснена реконструкція систем розподілу стояків. Враховуючи високі стандарти готелю та стиснуті терміни виконання проєкту, основними вимогами під час вибору рішень були швидкість монтажу, безпека та комфорт для гостей готелю. Для розв'язання

поставлених задач було обрано металопластикову систему труб Уроног й модульні з'єднання Уроног Raiser, що зарекомендували себе не лише як надійне рішення, але і як універсальна система, що просто та швидко монтується в умовах обмеженого простору.



Тренувальне поле, Київська область, Україна

Тренувальне поле ФК «Шахтар»,

Застосування наших продуктів не обмежується лише внутрішніми інженерними системами. У серпні 2018 року в Києво-Святошинському районі, поруч з Києвом, почалося будівництво сучасного тренувального поля для футболістів ФК «Шахтар». Для підігріву газону було укладено систему Uropog Meltaway, загальна довжина якої складає понад 30 км. Завдяки системі сніготанення проведення

тренувань на футбольному полі стало можливим у будь-яку пору року та за будь-якої погоди.



Omniturm, Франкфурт, Німеччина

Багатоповерхівка Omniturm, Німеччина

190-метрова багатоповерхівка OMNITURM – це сучасний 45-поверховий хмарочос, що об'єднує простір для громадського користування, офісні приміщення та квартири. У кожних апартаментах було встановлено станції для організації гарячого водопостачання та опалення Combi Port E-Pro

та M-Hybrid. Це дозволило оптимізувати споживання енергії у будівлі, спростити обслуговування та забезпечити максимальну безпеку всієї системи.

Міжнародний масштаб, локальний досвід



GF BFS в Україні

У GF Building Flow Solutions ми завжди поруч, щоб підтримати вас у кожному регіоні, де працюємо. Ми цінуємо живе спілкування та завжди раді допомогти!



Олександр Качановський
Директор Представництва
alexander.kachanovsky@uponor.com



Олег Андрійчук
Керівник напрямку „Проектне
будівництво“
oleg.andriyчук@uponor.com



Яна Мелашченко
Менеджер з питань регіонального
розвитку
yana.melashchenko@uponor.com



Назарій Мартинюк
Керівник напрямку „Проектне
будівництво. Захід“
nazariy.martyniuk@uponor.com



Анна Лесько
Менеджер з маркетингу
anna.lesko@uponor.com

Наші сервіси

Навчання основ монтажу та проектування систем Уропог, допомога у створенні проектних планів, допомога в організації постачання, розв'язання гострих питань на будівельному майданчику — Ви завжди можете розраховувати на нашу підтримку та допомогу.

Академія GF BFS

Професіонал постійно вдосконалює свої знання — і наша Академія готова допомогти вам на цьому шляху. Візьміть участь у наших семінарах та практичних тренінгах, щоб дізнатись більше про асортимент наших продуктів, навчитись основ монтажу та опанувати принципи роботи з системами автоматики.



**Будьте у курсі всіх подій!
Долучайтесь до нашої групи
на Facebook та в Telegram**



GF BFS підтримує Вас на кожному етапі реалізації проектів. Ми фокусуємось на створенні універсальних інструментів, що будуть корисними під час створення проектних планів та кошторису, здійснення закупівель, монтажу та експлуатації.

Випробуйте наші сервіси вже зараз!



Excellence in Flow

Завітайте на нашу вебсторінку та зв'яжіться зі своїм локальним експертом:
<https://www.uponor.com/uk-ua/services/complaint-form>

