

Rubineria JRG

LegioStop

Valvole con sede diritta e inclinata
durature, affidabili e igienicamente
impeccabili



Nuovo
gusci isolanti
su misura per
valvole a sede
inclinata



JRG LegioStop

Struttura e funzionamento

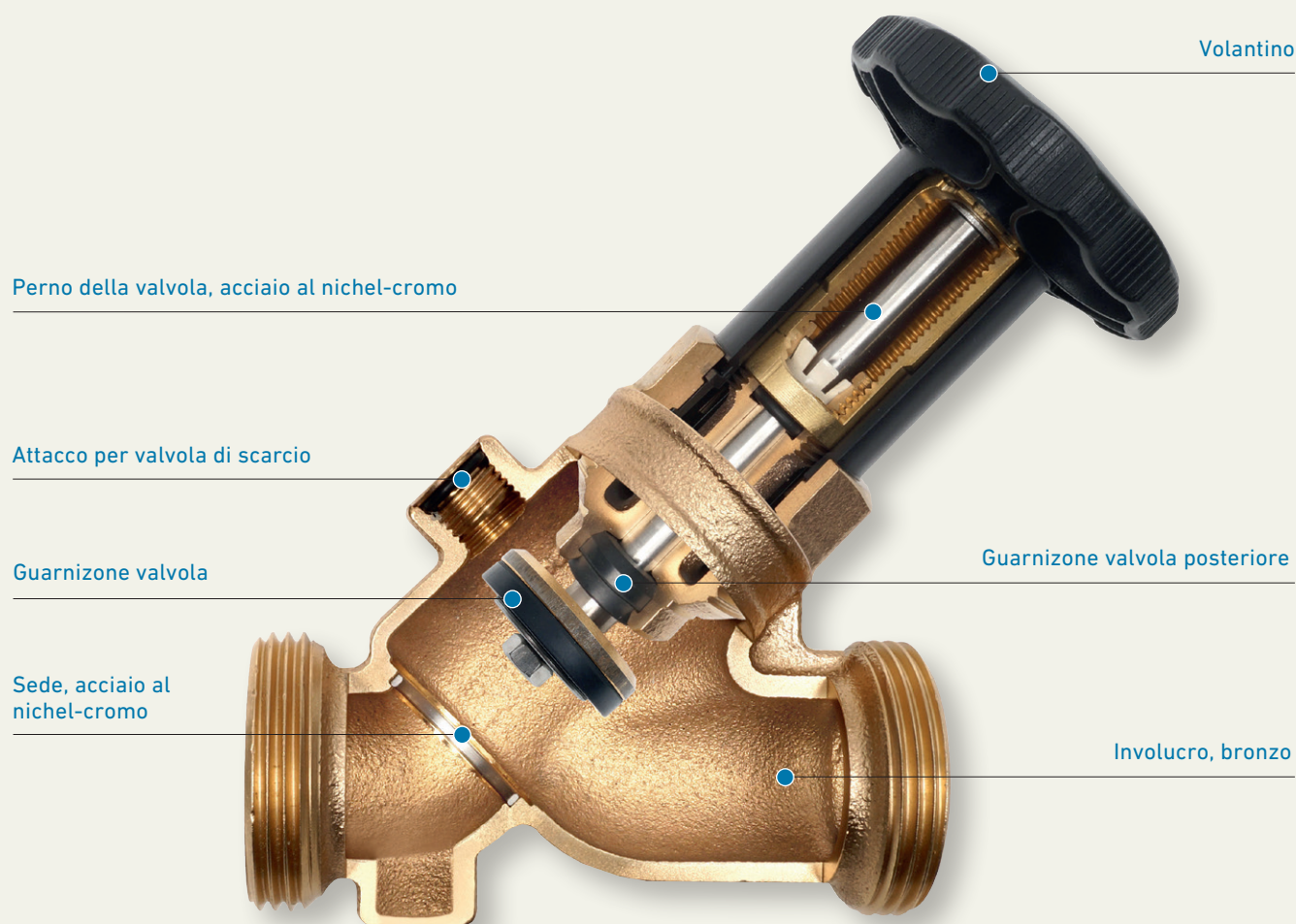

Le valvole a sede diritta LegioStop hanno una struttura identica

Perché una nuova valvola d'intercettazione?

L'acqua non è solo acqua! L'acqua potabile non è un fluido idraulico prodotto sinteticamente, ma un prodotto naturale che viene modificato in minima parte per motivi igienici.

Purtroppo, le sostanze naturali ivi contenute generano incrostazioni nelle tubazioni e nelle valvole, ma favoriscono anche la proliferazione di biofilm (batteri, legionelle), come pure corrosione!

Per escludere malfunzionamenti e soddisfare i requisiti igienici odierni (nessun punto di ristagno) è stata realizzata la valvola d'intercettazione JRG LegioStop. Insieme ai sistemi di tubazioni esenti da punti di ristagno di JRG, si ottiene così un sistema di tubazioni per acqua potabile completamente privo di ristagni.

Il design LegioStop assicura un durevole funzionamento delle valvole. Le guarnizioni presenti nella parte superiore della valvola impediscono che il fluido possa penetrare nella parte meccanica, pregiudicando la funzionalità della valvola e l'igiene del fluido stesso. Lo stelo e la sede della valvola sono realizzati in acciaio al nichel-cromo e sono quindi estremamente resistenti alla corrosione e all'erosione. L'alloggiamento è realizzato in robusto bronzo. L'interazione di queste caratteristiche rende le valvole LegioStop un componente duraturo e affidabile dei sistemi di acqua potabile.

+ Vantaggi JRG LegioStop

Durevolmente funzionale

Il design di LegioStop garantisce una rigorosa separazione tra fluido e meccanica e assicura un funzionamento costante della valvola

Senza punto di ristagno

La valvola viene risciacquata completamente, garantendo così l'igiene del fluido

Sede e perno della valvola in acciaio al nichel-cromo

I materiali utilizzati per la valvola sono particolarmente resistenti alla corrosione e all'erosione e garantiscono una lunga durata e funzionalità della rubinetteria

Posizione della valvola visibile e sensibile

La posizione della valvola (aperta/chiusa) può essere determinata rapidamente e facilmente dall'utente tramite stelo estraibile nel volantino

Targhetta di identificazione dei fluidi sostituibile

Con l'aiuto delle targhette di identificazione intercambiabili nel volantino, è possibile assegnare facilmente il fluido utilizzato

10 anni garanzia per valvole a sede inclinata

Diagramma delle prestazioni Valvola di ritegno

- 1 Velocità di portata
- 2 Portata volumetrica



Diagramma delle prestazioni KRV chiudibile



Diagramma delle prestazioni Valvola di ritegno

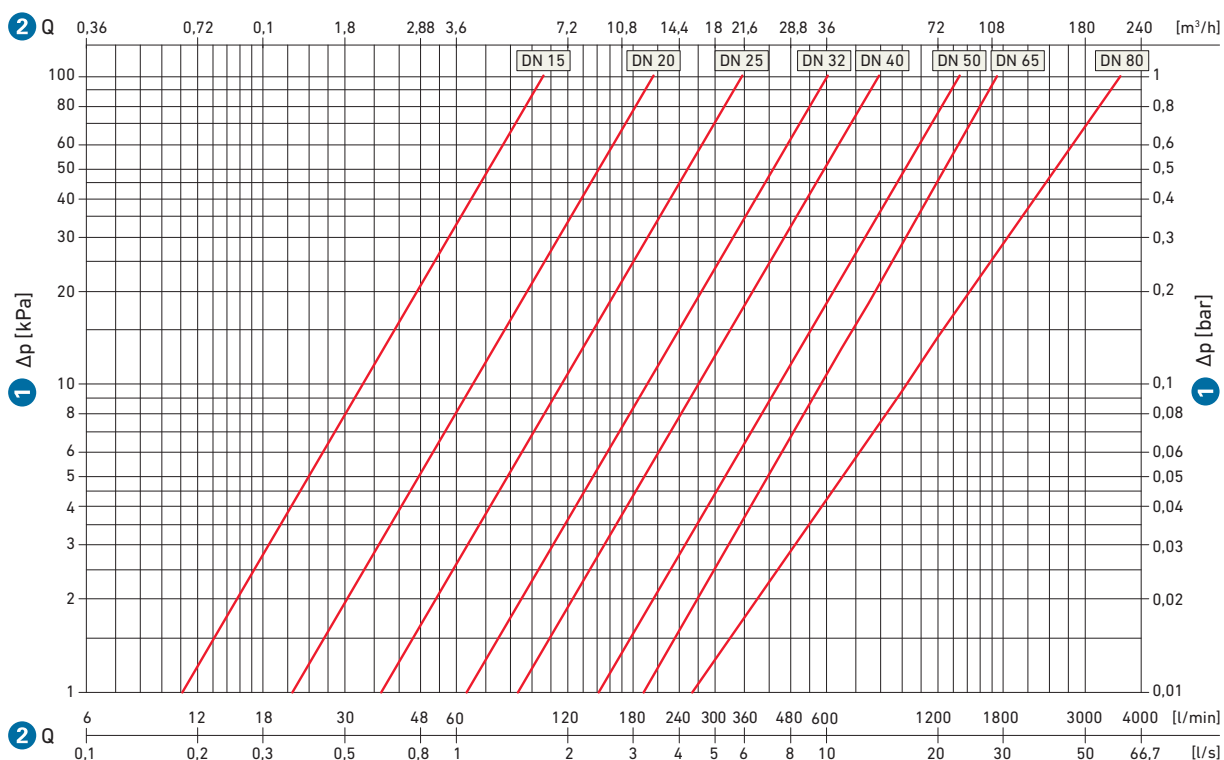

JRG LegioStop

Isolamento

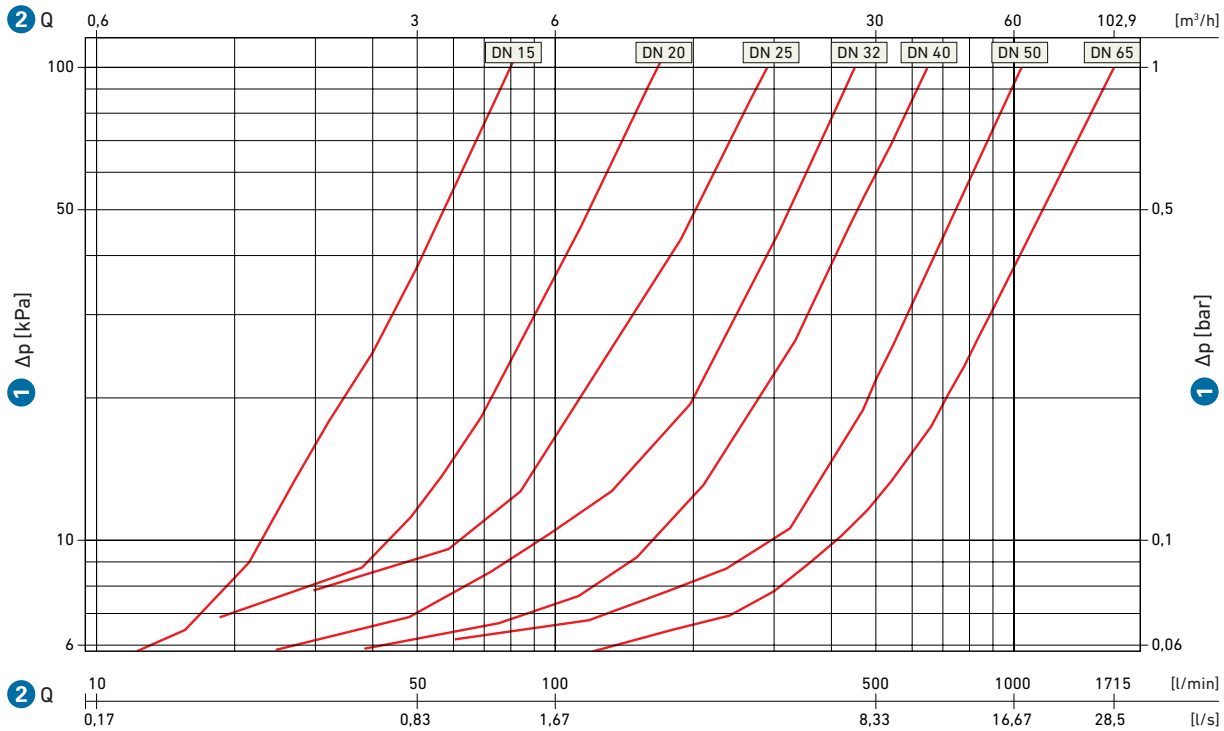
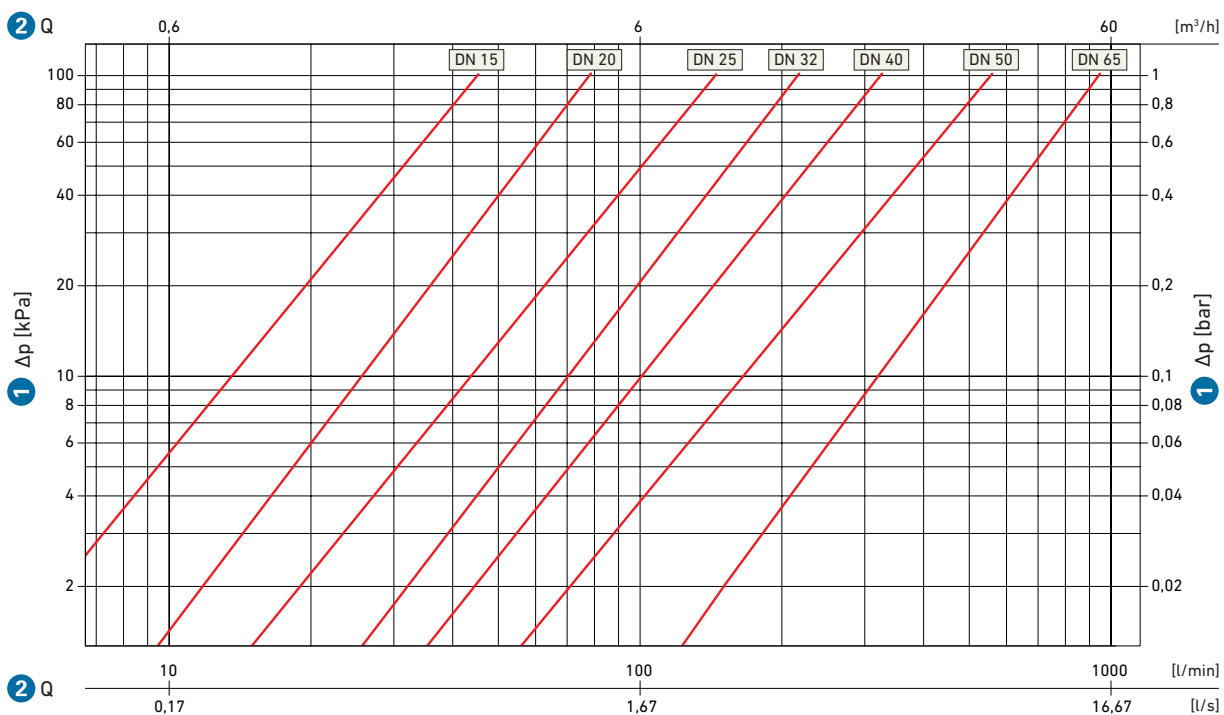
I gusci isolanti JRG, che si adattano con precisione, possono limitare ulteriormente la perdita di calore del tubo dell'acqua calda e quindi risparmiare energia. Inoltre, I gusci isolanti contribuiscono a una migliore igiene dell'acqua potabile riducendo il riscaldamento del tubo dell'acqua fredda. L'installazione dei gusci isolanti è rapida e precisa grazie alla chiusura integrata.

- Temperatura: max. 110°C
- Conduttività termica: 0.035 W/mK (secondo EN 12667)
- Classe del materiale da costruzione: B2 (secondo DIN 4102) o E (secondo EN 13501-1)

+ Vantaggi

Migliori valori di isolamento

Protezione contro la perdita di calore dell'impianto di acqua calda e riscaldamento dell'impianto di acqua fredda

Montaggio facile e veloce

I gusci isolanti si adattano perfettamente e hanno una chiusura integrata

Riutilizzabilità

I gusci isolanti possono essere rimossi per la manutenzione o la riparazione e poi nuovamente applicati

Sostenibilità

Il materiale EPP (polipropilene espanso) è riciclabile al 100%



Tabella del programma JRG LegioStop

con omologazione SVGW-/DVGW















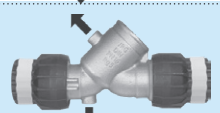

Tipo	corpo con sede obliqua SSV Dim. ½-3	parte superiore per sede obliqua	parte superiore per valvola di ritegno	parte superiore per antiriflusso
		5290 > 5045 > 5046	5295 > 5047 chiudibile	1628
Valvola con sede obliqua BR1		5211 > 5010 > 5011	-	-
Valvola con sede obliqua con raccordo a vite Mapress		5213 > 5013	-	-
Optipress/Profipress/Sanpress Valvola con sede obliqua BR1 con raccordo a vite		5234 > 5074	-	-
Valvola di ritegno chiudibile con IG		-	5266 > 5065 > 5066	1610 > 1640 > 1641
Valvola di ritegno chiudibile BR1		-	5281 > 5080 > 5081 > 5286	1611 > 1643
Mapress Valvola di ritegno chiudibile BR1 con raccordo a vite		-	5283 > 5083	-
Optipress/Profipress/Sanpress Valvola di ritegno chiudibile BR1 con raccordo a vite		-	5284	-
Valvola con sede obliqua MT		5222 > 4760 > 4762	5262	1612
Valvola con sede obliqua con raccordo ad innesto		5225 > 5005 > 5025 > 5026	5265	1615

Tabella del programma JRG LegioStop

con omologazione SVGW-/DVGW

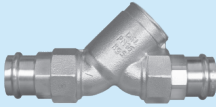
		parte superiore per sede obliqua	parte superiore per valvola di ritegno	parte superiore per antiriflusso
Tipo	corpo con sede Dim. ½-2	 5290 > 5045 > 5046	 5295 > 5047 chiudibile	 1628
Valvola con sede obliqua		5200 > 5000 > 5050 > 5250	-	-
Optipress/Profipress/ Sanpress Valvola con sede obliqua con raccordo a vite		5207 > 5007	-	-
Mapress Valvola con sede obliqua con raccordo a vite		5208 > 5008	-	-
Valvola con sede obliqua		5221 > 5020 > 5031 > 5256 > 5021 > 5056 > 5030 > 5231	-	-
Optipress/Profipress/ Sanpress Valvola con sede obliqua con raccordo a vite		5227 > 5027	-	-
Mapress Valvola con sede obliqua con raccordo a vite		5228 > 5028	-	-
Mepla Valvola con sede obliqua con raccordo a vite		5229 > 5029	-	-
FlowFit Valvola con sede obliqua con raccordo a vite		5239	-	-

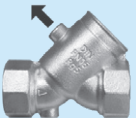
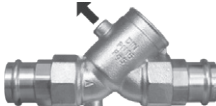
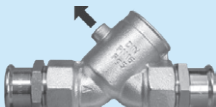
Nota: Parti superiori adatte per corpi valvola JRG precedenti e anche per altri corpi valvola (DIN 3502). Le parti superiori 5395 si adattano alle valvole a sede dritta.

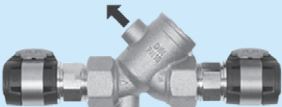
Gamma valvole con sede obliqua



JRG LegioStop Valvola con sede obliqua bronzo

- Descrizione: parte superiore priva di sacche d'acqua e senza manutenzione, volantino non ascendente con indicatore ottico di posizione, sede e stelo della valvola in acciaio inossidabile
- Temperatura: max. 90°C
- Materiale: bronzo, acciaio inossidabile, EPDM, plastica
- Attacco: filettatura interna

GN (inch)	pollici (inch)	DN (mm)	JRG Codice	GF Codice	Peso (kg)
½	½	15	5200.240	350 895 600	0,345
¾	¾	20	5200.320	350 895 601	0,500
1	1	25	5200.400	350 895 602	0,875
1 ¼	1 ¼	32	5200.480	350 895 603	1,268
1 ½	1 ½	40	5200.560	350 895 604	1,600
2	2	50	5200.640	350 895 605	2,500

d1 Rp (inch)	d2 G (inch)	d4 (mm)	h (mm)	l1 (mm)	l2 (mm)	PN (bar)	z1 (mm)	z2 (mm)
½	½	53	87	65	46	16	10	27
¾	¾	53	105	75	56	16	12	33
1	1	60	117	90	59	16	15	40
1 ¼	1 ¼	70	130	110	59	16	19	52
1 ½	1 ½	90	148	120	67	16	20	61
2	2	90	169	150	67	16	23	77

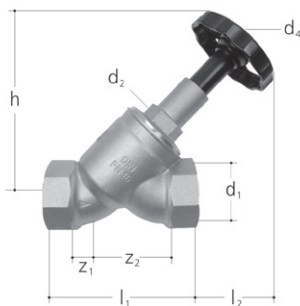

JRG LegioStop Valvola con sede obliqua bronzo

- Descrizione: senza sacche d'acqua e top senza manutenzione, volantino ascendente, sede e stelo della valvola in acciaio inox
- Temperatura: max. 90°C
- Materiale: bronzo, acciaio inossidabile, EPDM, acciaio
- Attacco: filettatura interna

GN (inch)	pollici (inch)	DN (mm)	JRG Codice	GF Codice	Peso (kg)
2 ½	2 ½	65	5200.720	350 818 706	4,200
3	3	80	5200.800	350 818 806	5,750

d1 Rp (inch)	d2 G (inch)	d4 (mm)	h (mm)	l1 (mm)	l2 (mm)	PN (bar)	z1 (mm)	z2 (mm)
2 ½	2 ½	120	260	180	132	16	22	98
3	3	120	277	210	127	16	27	117

Gamma valvole con sede obliqua

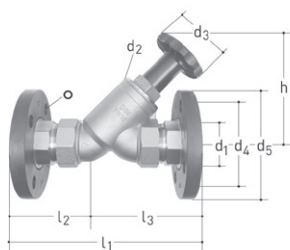

JRG LegioStop valvola con sede obliqua con flange bronzo

- Descrizione: parte superiore priva di sacche d'acqua e senza manutenzione, volantino non ascendente con indicatore ottico di posizione, sede e stelo della valvola in acciaio inossidabile
- Temperatura: max. 90°C
- Materiale: bronzo, acciaio inossidabile, EPDM, plastica
- Attacco: flangia

DN (mm)	d (mm)	JRG Codice	GF Codice	Peso (kg)
25	25	5204.025	350 895 726	2,530
32	32	5204.032	350 895 727	3,500
40	40	5204.040	350 895 728	4,540
50	50	5204.050	350 895 729	7,080

DN (mm)	d1 (mm)	d2 G (inch)	d3 (mm)	d4 (mm)	d5 (mm)	h (mm)	l1 (mm)	l2 (mm)	l3 (mm)	PN (bar)	○
25	25	1	60	85	115	117	188	82	107	16	4x14
32	32	1 ¼	70	100	140	130	213	90	123	16	4x18
40	40	1 ½	90	110	150	148	229	94	135	16	4x18
50	50	2	90	125	165	169	262	104	158	16	4x18

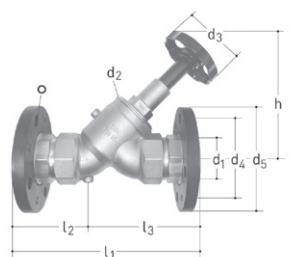

JRG LegioStop valvola con sede obliqua con flange bronzo

- Descrizione: senza sacche d'acqua e top senza manutenzione, volantino ascendente, sede e stelo della valvola in acciaio inox
- Temperatura: max. 90°C
- Materiale: bronzo, acciaio inossidabile, EPDM, acciaio
- Attacco: flangia

DN (mm)	d (mm)	JRG Codice	GF Codice	Peso (kg)
65	65	5204.065	350 895 730	10,340
80	80	5204.080	350 895 731	13,020

DN (mm)	d1 (mm)	d2 G (inch)	d3 (mm)	d4 (mm)	d5 (mm)	h (mm)	l1 (mm)	l2 (mm)	l3 (mm)	PN (bar)	○
65	65	2 ½	120	145	185	260	296	110	187	16	4x18
80	80	3	120	160	200	277	333	122	212	16	8x18

Gamma valvole con sede obliqua

JRG LegioStop Valvola con sede diritta Optipress / Sanpress bronzo

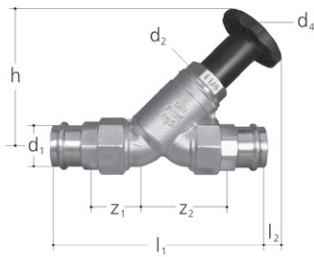

- Descrizione: parte superiore priva di sacche d'acqua e senza manutenzione, volantino non ascendente con indicatore ottico di posizione, sede e stelo della valvola in acciaio inossidabile
- Temperatura: max. 90°C
- Materiale: bronzo, acciaio inossidabile, EPDM, plastica
- Attacco: Optipress / Sanpress

d (mm)	DN (mm)	JRG Codice	GF Codice	Peso (kg)
15	12	5207.015	350 895 612	0,420
18	15	5207.018	350 895 613	0,430
22	20	5207.022	350 895 614	0,650
28	25	5207.028	350 895 615	1,100
35	32	5207.035	350 895 616	1,540
42	40	5207.042	350 895 617	2,508
54	50	5207.054	350 895 618	3,570

d1 (mm)	d2 G (inch)	d4 (mm)	h (mm)	l1 (mm)	l2 (mm)	z1 (mm)	z2 (mm)	PN (bar)
15	½	53	87	131	13	33	50	16
18	½	53	87	131	13	33	50	16
22	¾	53	105	146	21	39	60	16
28	1	60	117	166	21	47	72	16
35	1 ¼	70	130	196	16	56	89	16
42	1 ½	90	148	226	14	57	98	16
54	2	90	169	264	10	59	113	16

JRG LegioStop Valvola con sede obliqua Mapress bronzo

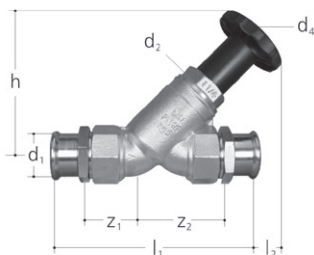

- Descrizione: parte superiore priva di sacche d'acqua e senza manutenzione, volantino non ascendente con indicatore ottico di posizione, sede e stelo della valvola in acciaio inossidabile
- Temperatura: max. 90°C
- Materiale: bronzo, ottone, EPDM, plastica
- Attacco: Mapress

d (mm)	DN (mm)	JRG Codice	GF Codice	Peso (kg)
15	12	5208.015	350 895 619	0,440
18	15	5208.018	350 895 620	0,450
22	20	5208.022	350 895 621	0,660
28	25	5208.028	350 895 622	1,080
35	32	5208.035	350 895 623	1,570
42	40	5208.042	350 895 624	2,040
54	50	5208.054	350 895 625	3,230

d1 (mm)	d2 G (inch)	d4 (mm)	h (mm)	l1 (mm)	l2 (mm)	z1 (mm)	z2 (mm)	PN (bar)
15	½	53	87	123	17	33	50	16
18	½	53	87	125	16	33	51	16
22	¾	53	105	133	27	35	56	16
28	1	60	117	152	28	40	66	16
35	1 ¼	70	130	178	25	46	80	16
42	1 ½	90	148	196	29	48	89	16
54	2	90	169	282	21	79	133	16

Gamma valvole con sede obliqua

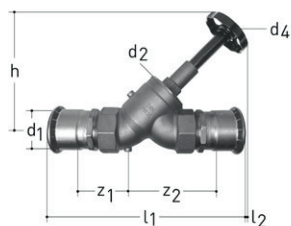

JRG LegioStop Valvola con sede obliqua Mapress bronzo

- Descrizione: senza sacche d'acqua e top senza manutenzione, volantino ascendente, sede e stelo della valvola in acciaio inox
- Temperatura: max. 90°C
- Materiale: bronzo, acciaio inossidabile, EPDM, acciaio
- Attacco: Mapress

d	DN	JRG	GF	Peso	d1	d2 G	d4	h	l1	l2	z1	z2	PN
(mm)	(mm)	Codice	Codice	(kg)	(mm)	(inch)	(mm)	(mm)	(mm)	(mm)	(mm)	(mm)	(bar)
76,1	65	5208.076	350 818 723	5,760	76	2 ½	120	260	365	39	92	168	16
88,9	80	5208.088	350 818 818	8,155	89	3	120	277	425	20	108	198	16

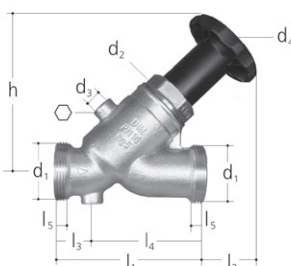

JRG LegioStop Valvola con sede obliqua bronzo

- Descrizione: parte superiore priva di sacche d'acqua e senza manutenzione, volantino non ascendente con indicatore ottico di posizione, sede e stelo della valvola in acciaio inossidabile
- Temperatura: max. 90°C
- Materiale: bronzo, acciaio inossidabile, EPDM, plastica
- Attacco: filetto maschio

pollici	DN	JRG	GF	Peso
(inch)	(mm)	Codice	Codice	(kg)
½	15	5211.015	350 895 651	0,350
¾	20	5211.020	350 895 652	0,530
1	25	5211.025	350 895 653	0,840
1 ¼	32	5211.032	350 895 654	1,130
1 ½	40	5211.040	350 895 655	1,620
2	50	5211.050	350 895 656	2,330

d1 G	d2 G	d3 Rp	d4	h	l1	l2	l3	l4	l5	PN	○
(inch)	(inch)	(inch)	(mm)	(mm)	(mm)	(mm)	(mm)	(mm)	(mm)	(bar)	
¾	½	¼	53	87	75	35	24	52	6	16	6
1	¾	¼	53	105	87	42	24	63	7	16	6
1 ¼	1	¼	60	117	99	42	24	75	8	16	6
1 ½	1 ¼	¼	70	130	118	42	30	89	9	16	6
1 ¾	1 ½	¼	90	148	130	48	31	100	10	16	6
2 ¾	2	¼	90	169	155	49	35	120	11	16	6

Gamma valvole con sede obliqua

JRG LegioStop Valvola con sede obliqua bronzo

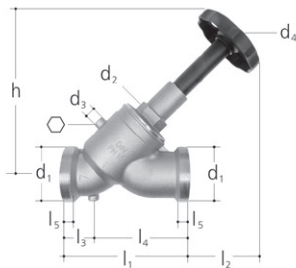

- Descrizione: senza sacche d'acqua e top senza manutenzione, volantino ascendente, sede e stelo della valvola in acciaio inox
- Temperatura: max. 90°C
- Materiale: bronzo, acciaio inossidabile, EPDM, acciaio
- Attacco: filetto maschio

pollici (inch)	DN (mm)	JRG Codice	GF Codice	Peso (kg)
2 ½	65	5211.065	351 057 004	4,060
3	80	5211.080	351 057 104	5,170

d1 G (inch)	d2 G (inch)	d3 Rp (inch)	d4 (mm)	h (mm)	l1 (mm)	l2 (mm)	l3 (mm)	l4 (mm)	l5 (mm)	PN (bar)	⊙
3	2 ½	¼	120	260	190	113	43	147	15	16	6
3 ½	3	¼	120	277	215	122	60	155	16	16	6

JRG LegioStop Valvola con sede obliqua con raccordo a vite Mapress bronzo

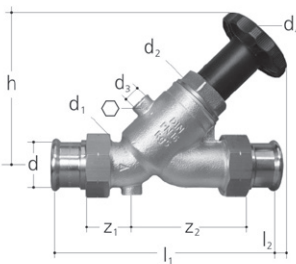

- Descrizione: parte superiore priva di sacche d'acqua e senza manutenzione, volantino non ascendente con indicatore ottico di posizione, sede e stelo della valvola in acciaio inossidabile
- Temperatura: max. 90°C
- Materiale: bronzo, acciaio inossidabile, EPDM, plastica
- Attacco: Mapress

d (mm)	DN (mm)	JRG Codice	GF Codice	Peso (kg)
15	12	5213.015	350 895 663	0,510
18	15	5213.018	350 895 664	0,500
22	20	5213.022	350 895 665	0,740
28	25	5213.028	350 895 666	1,180
35	32	5213.035	350 895 667	1,500
42	40	5213.042	350 895 668	2,025
54	50	5213.054	350 895 669	3,170

d (mm)	DN (mm)	d1 G (inch)	d2 G (inch)	d3 Rp (inch)	d4 (mm)	h (mm)	l1 (mm)	l2 (mm)	z1 (mm)	z2 (mm)	PN (bar)	⊙
15	12	¼	½	¼	53	87	136	5	35	63	16	6
18	15	¼	½	¼	53	87	136	5	35	63	16	6
22	20	1	¾	¼	53	105	150	10	35	74	16	6
28	25	1 ¼	1	¼	60	117	170	7	37	87	16	6
35	32	1 ½	1 ¼	¼	70	130	195	4	43	102	16	6
42	40	1 ¾	1 ½	¼	90	148	215	6	44	113	16	6
54	50	2 ¾	2	¼	90	169	252	2	49	134	16	6

Gamma valvole con sede obliqua

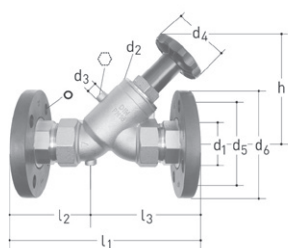

JRG LegioStop valvola con sede obliqua con flange bronzo

- Descrizione: parte superiore priva di sacche d'acqua e senza manutenzione, volantino non ascendente con indicatore ottico di posizione, sede e stelo della valvola in acciaio inossidabile
- Temperatura: max. 90°C
- Materiale: bronzo, acciaio inossidabile, EPDM, plastica
- Attacco: flangia

DN (mm)	d (mm)	JRG Codice	GF Codice	Peso (kg)
25	25	5220.025	350 895 526	2,550
32	32	5220.032	350 895 527	3,520
40	40	5220.040	350 895 528	4,560
50	50	5220.050	350 895 529	7,090

DN (mm)	d1 (mm)	d2 G (inch)	d3 Rp (inch)	d4 (mm)	d5 (mm)	d6 (mm)	h (mm)	l1 (mm)	l2 (mm)	l3 (mm)	PN (bar)	○	⬡
25	25	1	¼	60	85	115	117	188	82	107	16	4x14	6
32	32	1 ¼	¼	70	100	140	130	213	90	123	16	4x18	6
40	40	1 ½	¼	90	110	150	148	229	94	135	16	4x18	6
50	50	2	¼	90	125	165	169	262	104	158	16	4x18	6

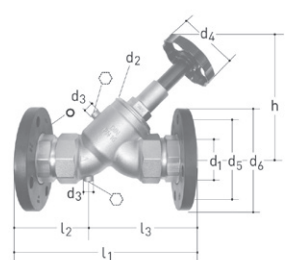

JRG LegioStop valvola con sede obliqua con flange bronzo

- Descrizione: senza sacche d'acqua e top senza manutenzione, volantino ascendente, sede e stelo della valvola in acciaio inox
- Temperatura: max. 90°C
- Materiale: bronzo, acciaio inossidabile, EPDM, acciaio
- Attacco: flangia

DN (mm)	d (mm)	JRG Codice	GF Codice	Peso (kg)
65	65	5220.065	350 895 936	10,360
80	80	5220.080	350 895 937	13,030

DN (mm)	d1 (mm)	d2 G (inch)	d3 Rp (inch)	d4 (mm)	d5 (mm)	d6 (mm)	h (mm)	l1 (mm)	l2 (mm)	l3 (mm)	PN (bar)	○	⬡
65	65	2 ½	¼	120	145	185	260	296	110	187	16	4x18	6
80	80	3	¼	120	160	200	277	333	122	212	16	8x18	6

Gamma valvole con sede obliqua



JRG LegioStop Valvola con sede obliqua bronzo

- Descrizione: parte superiore priva di sacche d'acqua e senza manutenzione, volantino non ascendente con indicatore ottico di posizione, sede e stelo della valvola in acciaio inossidabile
- Temperatura: max. 90°C
- Materiale: bronzo, acciaio inossidabile, EPDM, plastica
- Attacco: filettatura interna

GN pollici (inch)	pollici (inch)	DN (mm)	JRG Codice	GF Codice	Peso (kg)
½	½	15	5221.240	350 895 633	0,370
¾	¾	20	5221.320	350 895 634	0,554
1	1	25	5221.400	350 895 635	0,890
1 ¼	1 ¼	32	5221.480	350 895 636	1,280
1 ½	1 ½	40	5221.560	350 895 637	1,610
2	2	50	5221.640	350 895 638	2,520

d1 Rp (inch)	d2 G (inch)	d3 Rp (inch)	d4 (mm)	h (mm)	l1 (mm)	l2 (mm)	z1 (mm)	z2 (mm)	PN (bar)	⊙
½	½	¼	53	87	65	46	10	27	16	6
¾	¾	¼	53	105	75	56	12	33	16	6
1	1	¼	60	117	90	59	15	40	16	6
1 ¼	1 ¼	¼	70	130	110	59	19	52	16	6
1 ½	1 ½	¼	90	148	120	67	20	61	16	6
2	2	¼	90	169	150	67	23	77	16	6

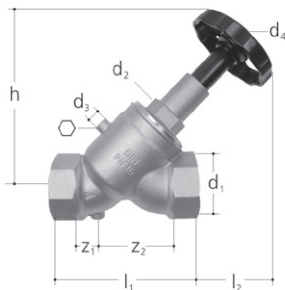

JRG LegioStop Valvola con sede obliqua bronzo

- Descrizione: senza sacche d'acqua e top senza manutenzione, volantino ascendente, sede e stelo della valvola in acciaio inox
- Temperatura: max. 90°C
- Materiale: bronzo, acciaio inossidabile, EPDM, acciaio
- Attacco: filettatura interna

GN pollici (inch)	pollici (inch)	DN (mm)	JRG Codice	GF Codice	Peso (kg)
2 ½	2 ½	65	5221.720	350 818 707	4,220
3	3	80	5221.800	350 818 807	5,690

d1 Rp (inch)	d2 G (inch)	d3 Rp (inch)	d4 (mm)	h (mm)	l1 (mm)	l2 (mm)	z1 (mm)	z2 (mm)	PN (bar)	⊙
2 ½	2 ½	¼	120	260	180	132	22	98	16	6
3	3	¼	120	277	210	127	27	117	16	6

Gamma valvole con sede obliqua

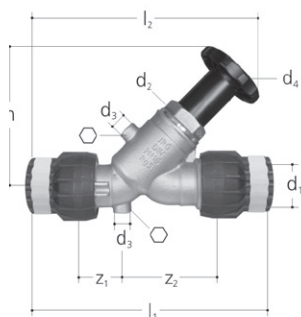

JRG Sanipex MT LegioStop Valvola con sede obliqua bronzo

- Descrizione: parte superiore priva di sacche d'acqua e senza manutenzione, volantino non ascendente con indicatore ottico di posizione, sede e stelo della valvola in acciaio inossidabile
- Temperatura: max. 90°C
- Materiale: bronzo, acciaio inossidabile, EPDM, plastica
- Attacco: JRG Sanipex MT

d (mm)	DN (mm)	JRG Codice	GF Codice	Peso (kg)
16	12	5222.016	350 895 732	0,360
20	15	5222.020	350 895 733	0,390
26	20	5222.026	350 895 734	0,590
32	25	5222.032	350 895 735	0,950
40	32	5222.040	350 895 736	1,360
50	40	5222.050	351 650 970	2,160
63	50	5222.063	351 663 970	3,380

d (mm)	DN (mm)	d1 (mm)	d2 G (inch)	d3 Rp (inch)	d4 (mm)	h (mm)	l1 (mm)	l2 (mm)	z1 (mm)	z2 (mm)	PN (bar)	○
16	12	16	½	¼	53	87	115	133	28	50	10	6
20	15	20	½	¼	53	87	122	137	27	51	10	6
26	20	26	¾	¼	53	105	148	160	27	63	10	6
32	25	32	1	¼	60	117	178	182	28	75	10	6
40	32	40	1 ¼	¼	70	130	212	212	37	92	10	6
50	40	50	1 ½	¼	90	175	256	245	46	108	10	6
63	50	63	2	¼	90	196	315	287	55	134	10	6

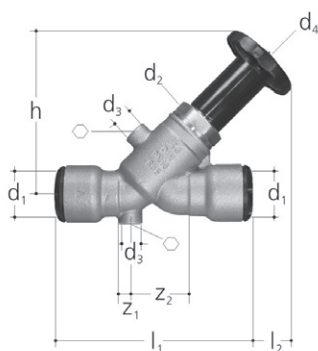

JRG LegioStop Y-type valvola sudoFIT bronzo

- Descrizione: parte superiore priva di sacche d'acqua e senza manutenzione, volantino non ascendente con indicatore ottico di posizione, sede e stelo della valvola in acciaio inossidabile
- Temperatura: max. 90°C
- Materiale: bronzo, acciaio inossidabile, EPDM, plastica
- Attacco: sistema innesto sudoFIT

Approvato per i seguenti tipi di tubi e sistemi:(per ulteriori approvazioni, contattare il nostro servizio tecnico clienti)

Tubo in acciaio al cromo / PN16 / Ø 15, 18, 22, 28, 35, 42, 54 / Mapress / Optipress, Sanpress / inoxPRES

Tubo in rame / PN10 / Ø 15, 18, 22, 28, 35, 42, 54 / WICU, KME / SANCO, Wieland-Werke /SANCO, KME

d (mm)	DN (mm)	JRG Codice	GF Codice	Peso (kg)
15	12	5225.015	351 060 406	0,354
18	15	5225.018	351 060 416	0,401
22	20	5225.022	351 060 426	0,550
28	25	5225.028	351 060 436	0,930
35	32	5225.035	351 060 446	1,370
42	40	5225.042	351 060 676	2,018
54	50	5225.054	351 060 686	2,990

d (mm)	DN (mm)	d1 (mm)	d2 G (inch)	d3 Rp (inch)	d4 (mm)	h (mm)	l1 (mm)	l2 (mm)	z1 (mm)	z2 (mm)	○	PN (bar)
15	12	15	½	¼	53	87	82	37	8	26	6	10/16
18	15	18	½	¼	53	87	98	27	8	31	6	10/16
22	20	22	¾	¼	53	105	103	39	7	35	6	10/16
28	25	28	1	¼	60	117	136	31	9	44	6	10/16
35	32	35	1 ¼	¼	70	130	164	26	11	57	6	10/16
42	40	42	1 ½	¼	90	148	191	27	11	62	6	10/16
54	50	54	2	¼	90	169	231	21	14	79	6	10/16

Gamma valvole con sede obliqua

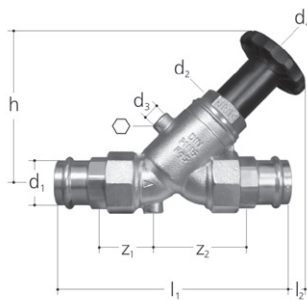

JRG LegioStop Valvola con sede diritta Optipress / Sanpress bronzo

- Descrizione: parte superiore priva di sacche d'acqua e senza manutenzione, volantino non ascendente con indicatore ottico di posizione, sede e stelo della valvola in acciaio inossidabile
- Temperatura: max. 90°C
- Materiale: bronzo, acciaio inossidabile, EPDM, plastica
- Attacco: Optipress / Sanpress

d (mm)	DN (mm)	JRG Codice	GF Codice	Peso (kg)
15	12	5227.015	350 895 677	0,460
18	15	5227.018	350 895 678	0,574
22	20	5227.022	350 895 679	0,680
28	25	5227.028	350 895 680	1,150
35	32	5227.035	350 895 681	1,889
42	40	5227.042	350 895 682	2,130
54	50	5227.054	350 895 683	3,560

d (mm)	DN (mm)	d1 (mm)	d2 G (inch)	d3 Rp (inch)	d4 (mm)	h (mm)	l1 (mm)	l2 (mm)	z1 (mm)	z2 (mm)	PN (bar)	⊙
15	12	15	½	¼	53	87	131	13	33	50	16	6
18	15	18	½	¼	53	87	131	13	33	50	16	6
22	20	22	¾	¼	53	105	146	21	39	60	16	6
28	25	28	1	¼	60	117	166	21	47	72	16	6
35	32	35	1 ¼	¼	70	130	196	16	56	89	16	6
42	40	42	1 ½	¼	90	148	226	14	57	98	16	6
54	50	54	2	¼	90	169	264	10	59	113	16	6

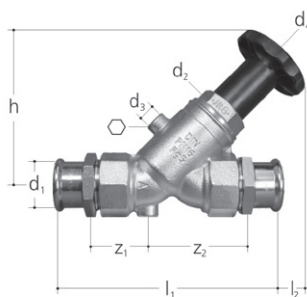

JRG LegioStop Valvola con sede obliqua Mapress bronzo

- Descrizione: parte superiore priva di sacche d'acqua e senza manutenzione, volantino non ascendente con indicatore ottico di posizione, sede e stelo della valvola in acciaio inossidabile
- Temperatura: max. 90°C
- Materiale: bronzo, acciaio inossidabile, EPDM, plastica
- Attacco: Mapress

d (mm)	DN (mm)	JRG Codice	GF Codice	Peso (kg)
15	12	5228.015	350 895 684	0,480
18	15	5228.018	350 895 685	0,480
22	20	5228.022	350 895 686	0,670
28	25	5228.028	350 895 687	1,130
35	32	5228.035	350 895 688	1,600
42	40	5228.042	350 895 689	2,090
54	50	5228.054	350 895 690	3,250

d (mm)	DN (mm)	d1 (mm)	d2 G (inch)	d3 Rp (inch)	d4 (mm)	h (mm)	l1 (mm)	l2 (mm)	z1 (mm)	z2 (mm)	PN (bar)	⊙
15	12	15	½	¼	53	87	123	17	33	50	16	6
18	15	18	½	¼	53	87	125	16	33	51	16	6
22	20	22	¾	¼	53	105	133	27	35	56	16	6
28	25	28	1	¼	60	116	152	28	40	66	16	6
35	32	35	1 ¼	¼	70	130	178	25	47	80	16	6
42	40	42	1 ½	¼	90	148	196	29	48	89	16	6
54	50	54	2	¼	90	169	282	21	79	133	16	6

Gamma valvole con sede obliqua

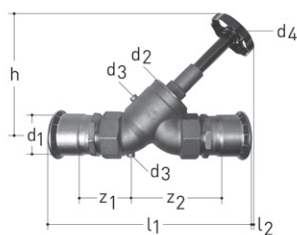

JRG LegioStop Valvola con sede obliqua Mapress bronzo

- Descrizione: senza sacche d'acqua e top senza manutenzione, volantino ascendente, sede e stelo della valvola in acciaio inox
- Temperatura: max. 90°C
- Materiale: bronzo, acciaio inossidabile, EPDM, acciaio
- Attacco: Mapress

DN (mm)	JRG Codice	GF Codice	Peso (kg)
65	5228.076	350 818 724	5,775
80	5228.088	350 818 819	8,170

d1 (mm)	d2 G (inch)	d3 Rp (inch)	d4 (mm)	h (mm)	l1 (mm)	l2 (mm)	z1 (mm)	z2 (mm)	PN (bar)	⊙
76,1	2 ½	¼	120	260	365	39	92	168	16	6
88,9	3	¼	120	277	425	20	108	198	16	6

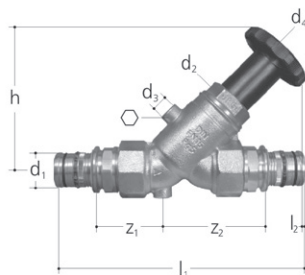

JRG LegioStop Valvola con sede obliqua Mepla bronzo

- Descrizione: parte superiore priva di sacche d'acqua e senza manutenzione, volantino non ascendente con indicatore ottico di posizione, sede e stelo della valvola in acciaio inossidabile
- Temperatura: max. 90°C
- Materiale: bronzo, acciaio inossidabile, EPDM, plastica
- Attacco: Mepla

d (mm)	DN (mm)	JRG Codice	GF Codice	Peso (kg)
16	12	5229.016	350 895 691	0,494
20	15	5229.020	350 895 692	0,504
26	20	5229.026	350 895 693	0,764
32	25	5229.032	350 895 694	1,240
40	32	5229.040	350 895 695	1,810
50	40	5229.050	350 895 696	2,560
63	50	5229.063	350 895 697	5,010

d (mm)	DN (mm)	d1 (mm)	d2 G (inch)	d3 Rp (inch)	d4 (mm)	h (mm)	l1 (mm)	l2 (mm)	z1 (mm)	z2 (mm)	PN (bar)	⊙
16	12	16	½	¼	53	87	145	6	39	56	16	6
20	15	20	½	¼	53	87	151	3	40	57	16	6
26	20	26	¾	¼	53	105	173	7	44	65	16	6
32	25	32	1	¼	60	117	182	13	51	76	16	6
40	32	40	1 ¼	¼	70	130	218	5	59	92	16	6
50	40	50	1 ½	¼	90	148	240	7	62	103	16	6
63	50	63	2	¼	90	169	334	25	73	127	16	6

Gamma valvole con sede obliqua

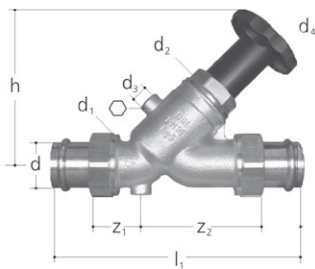

JRG LegioStop Valvola con sede obliqua con raccordo a vite Optipress / Sanpress bronzo

- Descrizione: parte superiore priva di sacche d'acqua e senza manutenzione, volantino non ascendente con indicatore ottico di posizione, sede e stelo della valvola in acciaio inossidabile
- Temperatura: max. 90°C
- Materiale: bronzo, acciaio inossidabile, EPDM, plastica
- Attaccho: Optipress / Sanpress

d (mm)	DN (mm)	JRG Codice	GF Codice	Peso (kg)
15	12	5234.015	350 895 670	0,500
18	15	5234.018	350 895 671	0,490
22	20	5234.022	350 895 672	0,740

28	25	5234.028	350 895 673	1,180
35	32	5234.035	350 895 674	1,550
42	40	5234.042	350 895 675	2,250
54	50	5234.054	350 895 676	3,420

d (mm)	DN (mm)	d1 G (inch)	d2 G (inch)	d3 Rp (inch)	d4 (mm)	h (mm)	l1 (mm)	z1 (mm)	z2 (mm)	PN (bar)	○
15	12	3/4	1/2	1/4	50	89	143	31	65	16	6
18	15	3/4	1/2	1/4	50	89	148	34	68	16	6
22	20	1	3/4	1/4	60	106	165	39	80	16	6
28	25	1 1/4	1	1/4	70	127	182	42	93	16	6
35	32	1 1/2	1 1/4	1/4	80	149	205	47	107	16	6
42	40	1 3/4	1 1/2	1/4	90	170	246	48	118	16	6
54	50	2 3/8	2	1/4	100	200	271	48	133	16	6

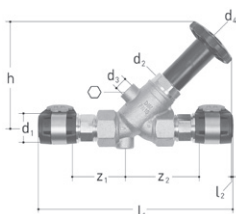

JRG LegioStop Valvola con sede obliqua bronzo Con transizioni FlowFit

- Descrizione: parte superiore priva di sacche d'acqua e senza manutenzione, volantino non ascendente con indicatore ottico di posizione, sede e stelo della valvola in acciaio inossidabile
- Temperatura: max. 90°C
- Materiale: bronzo, acciaio inossidabile, EPDM, plastica
- Connessione: FlowFit

d (mm)	DN (mm)	JRG Codice	GF Codice	Peso (kg)
16	12	5239.016	350 895 782	0,512
20	15	5239.020	350 895 783	0,530
25	20	5239.025	350 895 784	0,788
32	25	5239.032	350 895 785	1,280
40	32	5239.040	350 895 786	1,880
50	40	5239.050	350 895 787	2,910
63	50	5239.063	350 895 788	4,632

d (mm)	DN (mm)	d1 (mm)	d2 G (inch)	d3 Rp (inch)	d4 (mm)	h (mm)	l1 (mm)	l2 (mm)	z1 (mm)	z2 (mm)	○
16	12	16	1/2	1/4	53	87	165	4	41	58	6
20	15	20	1/2	1/4	53	87	170	7	43	61	6
25	20	25	3/4	1/4	53	105	185	-1	49	70	6
32	25	32	1	1/4	60	117	210	1	55	80	6
40	32	40	1 1/4	1/4	70	130	225	-2	59	92	6
50	40	50	1 1/2	1/4	90	148	284	15	60	102	6
63	50	63	2	1/4	90	169	330	23	73	127	6

Gamma valvole con sede obliqua

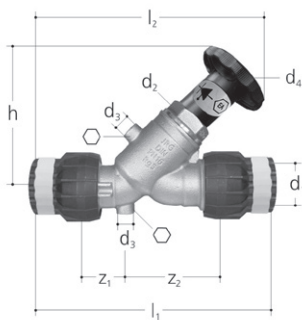

JRG Sanipex MT LegioStop Valvola di ritegno bronzo

- Descrizione: parte superiore priva di sacche d'acqua e senza manutenzione, volantino non ascendente con indicatore ottico di posizione, sede e stelo della valvola in acciaio inossidabile
- Temperatura: max. 90°C
- Materiale: bronzo, acciaio inossidabile, EPDM, plastica
- Attacco: JRG Sanipex MT

d (mm)	DN (mm)	JRG Codice	GF Codice	Peso (kg)
16	12	5262.016	350 896 263	0,352
20	15	5262.020	350 896 264	0,380
26	20	5262.026	350 896 265	0,580
32	25	5262.032	350 896 266	0,950
40	32	5262.040	350 896 267	1,365
50	40	5262.050	350 896 292	2,187
63	50	5262.063	350 896 293	3,465

d (mm)	DN (mm)	d1 (mm)	d2 G (inch)	d3 Rp (inch)	d4 (mm)	h (mm)	l1 (mm)	l2 (mm)	z1 (mm)	z2 (mm)	PN (bar)	○
16	12	16	½	¼	53	87	115	133	28	50	10	6
20	15	20	½	¼	53	87	122	137	27	51	10	6
26	20	26	¾	¼	53	105	148	160	27	63	10	6
32	25	32	1	¼	60	117	178	182	28	75	10	6
40	32	40	1 ¼	¼	70	130	218	212	37	92	10	6
50	40	50	1 ½	¼	90	148	256	246	46	108	10	6
63	50	63	2	¼	90	170	315	288	55	134	10	6

Gamma valvole con sede obliqua

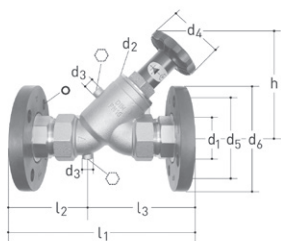

JRG LegioStop Valvola di ritegno bronzo Con flange fino a DN 50

- Descrizione: parte superiore priva di sacche d'acqua e senza manutenzione, volantino non ascendente con indicatore ottico di posizione, sede e stelo della valvola in acciaio inossidabile
- Temperatura: max. 90°C
- Materiale: bronzo, acciaio inossidabile, EPDM, plastica
- Attacco: flangia

DN (mm)	d (mm)	JRG Codice	GF Codice	Peso (kg)
25	25	5264.025	350 818 718	2,530
32	32	5264.032	350 818 719	3,500
40	40	5264.040	350 818 720	4,540
50	50	5264.050	350 818 721	7,080

DN (mm)	d1 (mm)	d2 G (inch)	d3 Rp (inch)	d4 (mm)	d5 (mm)	d6 (mm)	h (mm)	l1 (mm)	l2 (mm)	l3 (mm)	PN (bar)	○	◇
25	25	1	¼	60	85	115	117	188	82	107	16	4x14	6
32	32	1 ¼	¼	70	100	140	130	213	90	123	16	4x18	6
40	40	1 ½	¼	90	110	150	148	229	94	135	16	4x18	6
50	50	2	¼	90	125	165	169	262	104	158	16	4x18	6

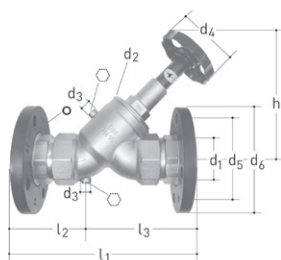

JRG LegioStop Valvola di ritegno bronzo Con flange

- Descrizione: senza sacche d'acqua e top senza manutenzione, volantino ascendente, sede e stelo della valvola in acciaio inox
- Temperatura: max. 90°C
- Materiale: bronzo, acciaio inossidabile, EPDM, acciaio
- Attacco: flangia

DN (mm)	d (mm)	JRG Codice	GF Codice	Peso (kg)
65	65	5264.065	350 818 722	10,340

d1 (mm)	d2 G (inch)	d3 Rp (inch)	d4 (mm)	d5 (mm)	d6 (mm)	h (mm)	l1 (mm)	l2 (mm)	l3 (mm)	PN (bar)	○	◇
65	2 ½	¼	120	145	185	260	296	110	186	16	4x18	6

Gamma valvole con sede obliqua

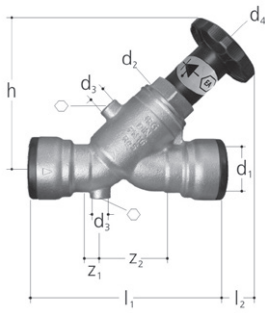

JRG LegioStop Valvola di ritegno sudoFIT bronzo

- Descrizione: parte superiore priva di sacche d'acqua e senza manutenzione, volantino non ascendente con indicatore ottico di posizione, sede e stelo della valvola in acciaio inossidabile
 - Temperatura: max. 90°C
 - Materiale: bronzo, acciaio inossidabile, EPDM, plastica
 - Attacco: sistema innesto sudoFIT
- ***PN16**: tubo in acciaio al cromo, **PN10**: tubo in rame
 Per le procedure di montaggio/smontaggio, consultare le istruzioni di montaggio incluse nella valigetta di montaggio JRG Codice 8130.000 e disponibili sul sito www.gfps.com.

d (mm)	DN (mm)	JRG Codice	GF Codice	Peso (kg)
15	12	5265.015	351 060 403	0,350
18	15	5265.018	351 060 413	0,390
22	20	5265.022	351 060 423	0,540
28	25	5265.028	351 060 433	0,930
35	32	5265.035	351 060 443	1,330
42	40	5265.042	351 060 673	1,830
54	50	5265.054	351 060 683	2,840

d (mm)	DN (mm)	d1 (mm)	d2 G (inch)	d3 Rp (inch)	d4 (mm)	h (mm)	l1 (mm)	l2 (mm)	PN (bar)	z1 (mm)	z2 (mm)	⊙
15	12	15	½	¼	53	87	82	37	10/16	8	26	6
18	15	18	½	¼	53	87	98	27	10/16	8	31	6
22	20	22	¾	¼	53	105	103	39	10/16	7	35	6
28	25	28	1	¼	60	117	136	31	10/16	9	44	6
35	32	35	1 ¼	¼	70	130	164	26	10/16	11	57	6
42	40	42	1 ½	¼	90	148	191	27	10/16	11	62	6
54	50	54	2	¼	90	169	231	21	10/16	14	79	6

Gamma valvole con sede obliqua

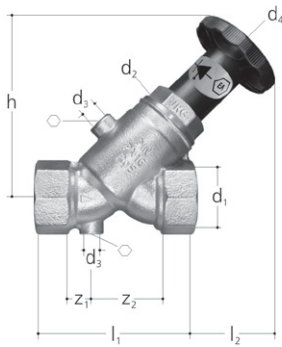

JRG LegioStop Valvola di ritegno bronzo Fino a DN 50

- Descrizione: parte superiore priva di sacche d'acqua e senza manutenzione, volantino non ascendente con indicatore ottico di posizione, sede e stelo della valvola in acciaio inossidabile
- Temperatura: max. 90°C
- Materiale: bronzo, acciaio inossidabile, EPDM, plastica
- Attacco: filettatura interna

GN (inch)	pollici (inch)	DN (mm)	JRG Codice	GF Codice	Peso (kg)
½	½	15	5266.240	350 896 200	0,367
¾	¾	20	5266.320	350 896 201	0,510
1	1	25	5266.400	350 896 202	0,880
1 ¼	1 ¼	32	5266.480	350 896 203	1,253
1 ½	1 ½	40	5266.560	350 896 204	1,662
2	2	50	5266.640	350 896 205	2,523

d1 Rp (inch)	d2 G (inch)	d3 Rp (inch)	d4 (mm)	h (mm)	l1 (mm)	l2 (mm)	z1 (mm)	z2 (mm)	PN (bar)	⊙
½	½	¼	53	87	65	46	10	27	16	6
¾	¾	¼	53	105	75	56	12	33	16	6
1	1	¼	60	117	90	59	15	40	16	6
1 ¼	1 ¼	¼	70	130	110	59	19	52	16	6
1 ½	1 ½	¼	90	148	120	67	20	61	16	6
2	2	¼	90	169	150	67	23	77	16	6

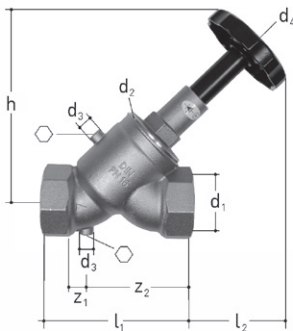

JRG LegioStop Valvola di ritegno bronzo Fino a DN 65

- Descrizione: senza sacche d'acqua e top senza manutenzione, volantino ascendente, sede e stelo della valvola in acciaio inox
- Temperatura: max. 90°C
- Materiale: bronzo, acciaio inossidabile, EPDM, acciaio
- Attacco: filettatura interna

GN (inch)	pollici (inch)	DN (mm)	JRG Codice	GF Codice	Peso (kg)
2 ½	2 ½	65	5266.720	350 818 704	4,210

d1 Rp (inch)	d2 G (inch)	d3 Rp (inch)	d4 (mm)	h (mm)	l1 (mm)	l2 (mm)	z1 (mm)	z2 (mm)	PN (bar)	⊙
2 ½	2 ½	¼	120	260	180	132	22	98	16	6

Gamma valvole con sede obliqua

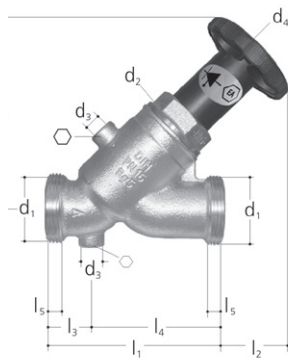

JRG LegioStop Valvola di ritegno bronzo Fino a DN 50

- Descrizione: parte superiore priva di sacche d'acqua e senza manutenzione, volantino non ascendente con indicatore ottico di posizione, sede e stelo della valvola in acciaio inossidabile
- Temperatura: max. 90°C
- Materiale: bronzo, acciaio inossidabile, EPDM, plastica
- Attacco: filetto maschio

DN (mm)	pollici (inch)	JRG Codice	GF Codice	Peso (kg)
15	½	5281.015	350 896 206	0,352
20	¾	5281.020	350 896 207	0,520
25	1	5281.025	350 896 208	0,858
32	1 ¼	5281.032	350 896 209	1,130
40	1 ½	5281.040	350 896 210	1,490

DN (mm)	d1 G (inch)	d2 G (inch)	d3 Rp (inch)	d4 (mm)	h (mm)	l1 (mm)	l2 (mm)	l3 (mm)	l4 (mm)	l5 (mm)	PN (bar)	⊙
15	¾	½	¼	53	87	75	35	24	52	6	16	6
20	1	¾	¼	53	105	87	42	24	63	7	16	6
25	1 ¼	1	¼	60	117	99	42	25	75	8	16	6
32	1 ½	1 ¼	¼	70	130	118	42	30	89	9	16	6
40	1 ¾	1 ½	¼	90	148	130	48	31	100	10	16	6
50	2 ¾	2	¼	90	169	155	49	35	120	11	16	6

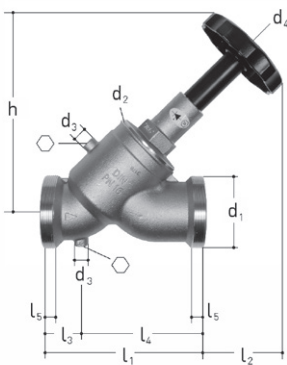

JRG LegioStop Valvola di ritegno bronzo DN 65

- Descrizione: senza sacche d'acqua e top senza manutenzione, volantino ascendente, sede e stelo della valvola in acciaio inox
- Temperatura: max. 90°C
- Materiale: bronzo, acciaio inossidabile, EPDM, acciaio
- Attacco: filetto maschio

DN (mm)	pollici (inch)	JRG Codice	GF Codice	Peso (kg)
65	2 ½	5281.065	351 057 003	4,030

DN (mm)	d1 G (inch)	d2 G (inch)	d3 Rp (inch)	d4 (mm)	h (mm)	l1 (mm)	l2 (mm)	l3 (mm)	l4 (mm)	l5 (mm)	PN (bar)	⊙
65	3	2 ½	¼	120	260	190	113	43	147	15	16	6

Gamma valvole con sede obliqua

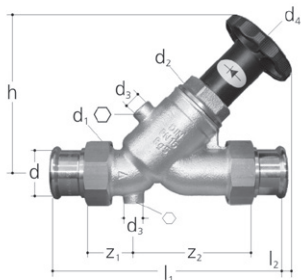

JRG LegioStop Valvola di ritegno bronzo Con raccordo a vite Mapress

- Descrizione: parte superiore priva di sacche d'acqua e senza manutenzione, volantino non ascendente con indicatore ottico di posizione, sede e stelo della valvola in acciaio inossidabile
- Temperatura: max. 90°C
- Materiale: bronzo, acciaio inossidabile, EPDM, plastica
- Attacco: filettatura esterna Mapress

d (mm)	DN (mm)	JRG Codice	GF Codice	Peso (kg)
15	12	5283.015	350 896 218	0,510
18	15	5283.018	350 896 219	0,490
22	20	5283.022	350 896 220	0,730
28	25	5283.028	350 896 221	1,150
35	32	5283.035	350 896 222	1,574
42	40	5283.042	350 896 223	1,970
54	50	5283.054	350 896 224	3,195

d (mm)	DN (mm)	d1 G (inch)	d2 G (inch)	d3 Rp (inch)	d4 (mm)	h (mm)	l1 (mm)	l2 (mm)	z1 (mm)	z2 (mm)	PN (bar)	⊙
15	12	3/4	1/2	1/4	53	87	131	18	35	63	16	6
18	15	3/4	1/2	1/4	53	87	131	18	35	63	16	6
22	20	1	3/4	1/4	53	105	149	22	35	74	16	6
28	25	1 1/4	1	1/4	60	117	165	22	38	88	16	6
35	32	1 1/2	1 1/4	1/4	70	130	184	22	43	102	16	6
42	40	1 3/4	1 1/2	1/4	90	148	208	22	44	113	16	6
54	50	2 3/8	2	1/4	90	169	239	22	50	135	16	6

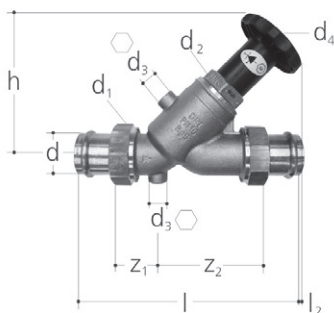

JRG LegioStop Valvola di ritegno bronzo Con raccordo a vite Optipress / Sanpress

- Descrizione: parte superiore priva di sacche d'acqua e senza manutenzione, volantino non ascendente con indicatore ottico di posizione, sede e stelo della valvola in acciaio inossidabile
- Temperatura: max. 90°C
- Materiale: bronzo, acciaio inossidabile, EPDM, plastica
- Attacco: filettatura esterna Optipress / Sanpress

d (mm)	DN (mm)	JRG Codice	GF Codice	Peso (kg)
15	12	5284.015	350 896 285	0,490
18	15	5284.018	350 896 286	0,492
22	20	5284.022	350 896 287	0,730
28	25	5284.028	350 896 288	1,155
35	32	5284.035	350 896 289	1,510
42	40	5284.042	350 896 290	2,190
54	50	5284.054	350 896 291	3,290

d (mm)	DN (mm)	d1 G (inch)	d2 G (inch)	d3 Rp (inch)	d4 (mm)	h (mm)	l1 (mm)	l2 (mm)	z1 (mm)	z2 (mm)	PN (bar)	⊙
15	12	3/4	1/2	1/4	53	87	149	16	37	65	16	6
18	15	3/4	1/2	1/4	53	87	155	13	40	68	16	6
22	20	1	3/4	1/4	53	105	165	18	39	78	16	6
28	25	1 1/4	1	1/4	60	117	183	17	42	93	16	6
35	32	1 1/2	1 1/4	1/4	70	130	206	17	48	107	16	6
42	40	1 3/4	1 1/2	1/4	90	148	252	15	51	120	16	6
54	50	2 3/8	2	1/4	90	169	277	22	50	135	16	6

Gamma di prodotti di valvole diritta

JRG LegioStop Valvola con sede diritta bronzo

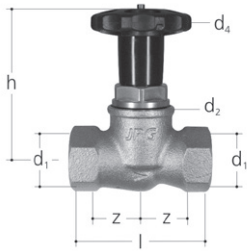

- Descrizione: parte superiore priva di sacche d'acqua e senza manutenzione, volantino non ascendente con indicatore ottico di posizione, sede e stelo della valvola in acciaio inossidabile
- Temperatura: max. 90°C
- Materiale: bronzo, acciaio inossidabile, EPDM, plastica
- Attacco: filettatura interna

DN	pollici	GN	JRG	GF	Peso	d1 Rp	d2 G	d4	h	l	PN	z
(mm)	(inch)	(inch)	Codice	Codice	(kg)	(inch)	(inch)	(mm)	(mm)	(mm)	(bar)	(mm)
15	½	½	5350.240	350 895 800	0,280	½	½	53	70	60	16	17
20	¾	¾	5350.320	350 895 801	0,490	¾	¾	53	79	75	16	23
25	1	1	5350.400	350 895 802	0,800	1	1	60	89	90	16	28
32	1 ¼	1 ¼	5350.480	350 895 803	1,180	1 ¼	1 ¼	70	98	105	16	34
40	1 ½	1 ½	5350.560	350 895 804	1,710	1 ½	1 ½	90	110	120	16	41
50	2	2	5350.640	350 895 805	2,450	2	2	90	123	140	16	46

JRG LegioStop Valvola con sede diritta bronzo

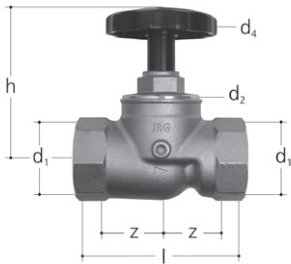

- Descrizione: senza sacche d'acqua e top senza manutenzione, volantino ascendente, sede e stelo della valvola in acciaio inox
- Temperatura: max. 90°C
- Materiale: bronzo, acciaio inossidabile, EPDM, plastica
- Attacco: filettatura interna

pollici	GN	DN	JRG	GF	Peso	d1 Rp	d2 G	d4	h	l	z	PN
(inch)	(inch)	(mm)	Codice	Codice	(kg)	(inch)	(inch)	(mm)	(mm)	(mm)	(mm)	(bar)
2 ½	2 ½	65	5350.720	350 895 828	3,915	2 ½	2 ½	120	162	180	60	16

JRG LegioStop Valvola con sede diritta con flange bronzo

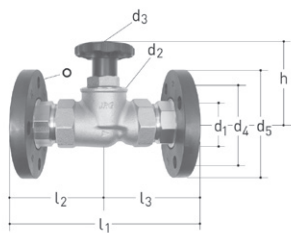

- Descrizione: parte superiore priva di sacche d'acqua e senza manutenzione, volantino non ascendente con indicatore ottico di posizione, sede e stelo della valvola in acciaio inossidabile
- Temperatura: max. 90°C
- Materiale: bronzo, acciaio inossidabile, EPDM, plastica
- Attacco: flangia

DN	d	JRG	GF	Peso
(mm)	(mm)	Codice	Codice	(kg)
25	25	5351.025	350 895 847	2,360
32	32	5351.032	350 895 848	3,410
40	40	5351.040	350 895 849	4,580
50	50	5351.050	350 895 850	6,880

DN	d1	d2 G	d3	d4	d5	h	l1	l2	l3	PN	○
(mm)	(mm)	(inch)	(mm)	(mm)	(mm)	(mm)	(mm)	(mm)	(mm)	(bar)	
25	25	1	60	85	115	89	188	94	94	16	4x14
32	32	1 ¼	70	100	140	98	208	104	104	16	4x18
40	40	1 ½	90	110	150	110	229	115	115	16	4x18
50	50	2	90	125	165	123	252	126	126	16	4x18

Gamma di prodotti di valvole diritta

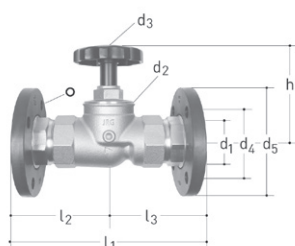

JRG LegioStop Valvola con sede diritta con flange bronzo

- Descrizione: senza sacche d'acqua e top senza manutenzione, volantino ascendente, sede e stelo della valvola in acciaio inox
- Temperatura: max. 90°C
- Materiale: bronzo, acciaio inossidabile, EPDM, plastica
- Attacco: flangia

DN (mm)	d (mm)	JRG Codice	GF Codice	Peso (kg)
65	65	5351.065	350 895 851	10,070

DN (mm)	d1 (mm)	d2 G (inch)	d3 (mm)	d4 (mm)	d5 (mm)	h (mm)	l1 (mm)	l2 (mm)	l3 (mm)	PN (bar)	○
65	65	2 ½	120	145	185	161,5	296	148	148	16	4x18

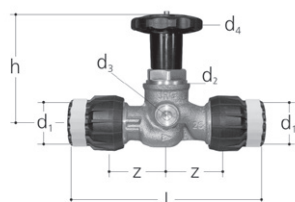

JRG Sanipex MT LegioStop Valvola con sede diritta bronzo

- Descrizione: parte superiore priva di sacche d'acqua e senza manutenzione, volantino non ascendente con indicatore ottico di posizione, sede e stelo della valvola in acciaio inossidabile
- Temperatura: max. 90°C
- Materiale: bronzo, acciaio inossidabile, EPDM, plastica
- Attacco: JRG Sanipex MT

DN (mm)	d (mm)	JRG Codice	GF Codice	Peso (kg)	d1 (mm)	d2 G (inch)	d3 Rp (inch)	d4 (mm)	h (mm)	l (mm)	z (mm)	PN (bar)
12	16	5354.016	351 616 985	0,300	16	½	¼	53	70	108	37	10
15	20	5354.020	351 620 985	0,350	20	½	¼	53	70	120	39	10
20	26	5354.026	351 626 985	0,554	26	¾	¼	53	78	137	41	10
25	32	5354.032	351 632 985	0,860	32	1	¼	60	89	172	49	10

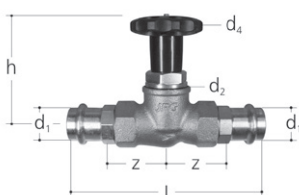

JRG LegioStop Valvola con sede diritta Optipress / Sanpress bronzo

- Descrizione: parte superiore priva di sacche d'acqua e senza manutenzione, volantino non ascendente con indicatore ottico di posizione, sede e stelo della valvola in acciaio inossidabile
- Temperatura: max. 90°C
- Materiale: bronzo, acciaio inossidabile, EPDM, plastica
- Attacco: Optipress / Sanpress

DN (mm)	d (mm)	JRG Codice	GF Codice	Peso (kg)	d1 (mm)	d2 G (inch)	d4 (mm)	h (mm)	l (mm)	z (mm)	PN (bar)
12	15	5357.015	350 895 812	0,380	15	½	53	70	123	38	16
15	18	5357.018	350 895 813	0,390	18	½	53	70	122	37	16
20	22	5357.022	350 895 814	0,630	22	¾	53	79	147	50	16
25	28	5357.028	350 895 815	1,030	28	1	60	89	167	60	16

Gamma di prodotti di valvole diritta

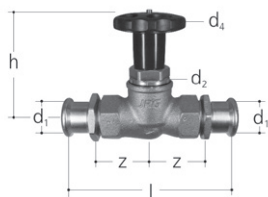

JRG LegioStop Valvola con sede diritta Mapress con attacco Fino a DN 50

- Descrizione: parte superiore priva di sacche d'acqua e senza manutenzione, volantino non ascendente con indicatore ottico di posizione, sede e stelo della valvola in acciaio inossidabile
- Temperatura: max. 90°C
- Materiale: bronzo, acciaio inossidabile, EPDM, plastica
- Attacco: Mapress

DN (mm)	d (mm)	JRG Codice	GF Codice	Peso (kg)	d1 (mm)	d2 G (inch)	d4 (mm)	h (mm)	l (mm)	z (mm)	PN (bar)
12	15	5358.015	350 895 816	0,350	15	½	53	70	116	38	16
15	18	5358.018	350 895 817	0,410	18	½	53	70	122	41	16
25	28	5358.028	350 895 819	1,010	28	1	60	89	155	55	16
32	35	5358.035	350 895 859	1,550	35	1 ¼	70	98	173	61	16
40	42	5358.042	350 895 860	2,100	42	1 ½	90	110	196	68	16
50	54	5358.054	350 895 861	3,010	54	2	90	123	271	101	16

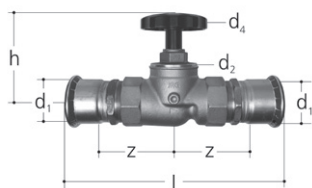

JRG LegioStop Valvola con sede diritta Mapress bronzo DN 65

- Descrizione: senza sacche d'acqua e top senza manutenzione, volantino ascendente, sede e stelo della valvola in acciaio inox
- Temperatura: max. 90°C
- Materiale: bronzo, acciaio inossidabile, EPDM, acciaio
- Attacco: Mapress

DN (mm)	d (mm)	JRG Codice	GF Codice	Peso (kg)	d1 (mm)	d2 G (inch)	d4 (mm)	h (mm)	l (mm)	z (mm)	PN (bar)
65	76,1	5358.076	350 895 862	5,485	76,1	2 ½	120	162	365	130	16

Gamma di prodotti di valvole diritta

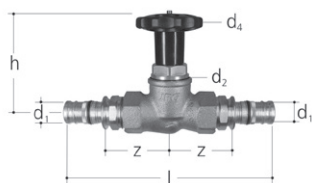

JRG LegioStop Valvola con sede diritta Mepla bronzo

- Descrizione: parte superiore priva di sacche d'acqua e senza manutenzione, volantino non ascendente con indicatore ottico di posizione, sede e stelo della valvola in acciaio inossidabile
- Temperatura: max. 90°C
- Materiale: bronzo, acciaio inossidabile, EPDM, plastica
- Attacco: Mepla

DN (mm)	d (mm)	JRG Codice	GF Codice	Peso (kg)	d1 (mm)	d2 G (inch)	d4 (mm)	h (mm)	l (mm)	z (mm)	PN (bar)
12	16	5359.016	350 895 820	0,390	16	½	53	70	144	47	10
15	20	5359.020	350 895 821	0,425	20	½	53	70	150	48	10
20	26	5359.026	350 895 822	0,665	26	¾	53	79	174	55	10
25	32	5359.032	350 895 823	1,129	32	1	60	89	185	64	10

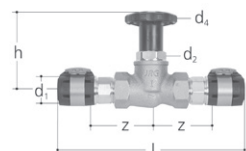

JRG LegioStop Valvola con sede diritta bronzo Con transizioni FlowFit

- Descrizione: parte superiore priva di sacche d'acqua e senza manutenzione, volantino non ascendente con indicatore ottico di posizione, sede e stelo della valvola in acciaio inossidabile
- Temperatura: max. 90°C
- Materiale: bronzo, acciaio inossidabile, EPDM, plastica
- Connessione: FlowFit

d (mm)	DN (mm)	JRG Codice	GF Codice	Peso (kg)	d1 (mm)	d2 G (inch)	d4 (mm)	h (mm)	l (mm)	z (mm)
16	12	5364.016	350 895 790	0,422	16	½	53	70	160	47
20	15	5364.020	350 895 791	0,650	20	½	53	70	165	50
25	20	5364.025	350 895 792	1,034	25	¾	53	79	185	60
32	25	5364.032	350 895 793	1,570	32	1	60	89	210	68

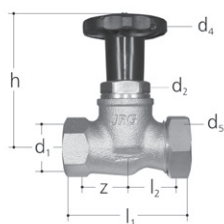

JRG LegioStop Valvola con sede diritta con tappo bronzo

- Descrizione: parte superiore priva di sacche d'acqua e senza manutenzione, volantino non ascendente con indicatore ottico di posizione, sede e stelo della valvola in acciaio inossidabile
- Temperatura: max. 90°C
- Materiale: bronzo, acciaio inossidabile, EPDM, plastica
- Attacco: entrata filettatura interna, uscita con tappo

DN (mm)	GN (inch)	pollici (inch)	JRG Codice	GF Codice	Peso (kg)
15	½	½	5363.240	350 895 826	0,300
20	¾	¾	5363.320	350 895 827	0,495

DN (mm)	d1 (inch)	Rp (inch)	d2 G (inch)	d4 (mm)	d5 G (inch)	h (mm)	l1 (mm)	l2 (mm)	z (mm)	PN (bar)
15	½	½	53	53	¾	70	63	29	17	16
20	¾	¾	53	53	1	79	76	34	23	16

Gamma di prodotti di valvole diritta

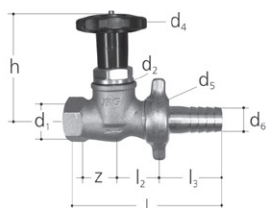

JRG LegioStop Valvola con sede diritta bronzo Con raccordo a vite per tubi flessibili

- Descrizione: parte superiore priva di sacche d'acqua e senza manutenzione, volantino non ascendente con indicatore ottico di posizione, sede e stelo della valvola in acciaio inossidabile
- Temperatura: max. 90°C
- Materiale: bronzo, acciaio inossidabile, EPDM, plastica
- Attacco: entrata filettatura interna, uscita raccordo portagomma

DN (mm)	pollici (inch)	GN (inch)	JRG Codice	GF Codice	Peso (kg)
15	½	½	5360.240	350 895 824	0,360
20	¾	¾	5360.320	350 895 825	0,550

DN (mm)	d1 (inch)	Rp (inch)	d2 G (inch)	d4 (mm)	d5 G (inch)	d6 (mm)	h (mm)	l (mm)	l2 (mm)	l3 (mm)	z (mm)	PN (bar)
15	½	½	½	53	¾	16	70	104	29	45	17	16
20	¾	¾	¾	53	1	19	79	120	34	49	23	16

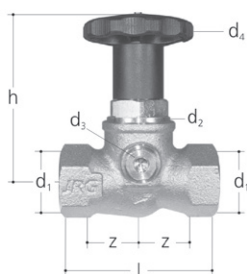

JRG LegioStop Valvola con sede diritta bronzo

- Descrizione: parte superiore priva di sacche d'acqua e senza manutenzione, volantino non ascendente con indicatore ottico di posizione, sede e stelo della valvola in acciaio inossidabile
- Temperatura: max. 90°C
- Materiale: bronzo, acciaio inossidabile, EPDM, plastica
- Attacco: filettatura interna

DN (mm)	GN (inch)	pollici (inch)	JRG Codice	GF Codice	Peso (kg)
15	½	½	5371.240	350 895 806	0,310
20	¾	¾	5371.320	350 895 807	0,470
25	1	1	5371.400	350 895 808	0,810
32	1 ¼	1 ¼	5371.480	350 895 809	1,150
40	1 ½	1 ½	5371.560	350 895 810	1,725
50	2	2	5371.640	350 895 811	2,380

DN (mm)	d1 (inch)	Rp (inch)	d2 G (inch)	d3 Rp (inch)	d4 (mm)	h (mm)	l (mm)	z (mm)	PN (bar)
15	½	½	½	¼	53	70	60	17	16
20	¾	¾	¾	¼	53	79	75	23	16
25	1	1	1	¼	60	89	90	28	16
32	1 ¼	1 ¼	1 ¼	¾	70	98	105	34	16
40	1 ½	1 ½	1 ½	¾	90	110	120	41	16
50	2	2	2	¾	90	123	140	46	16

Gamma di prodotti di valvole diritta

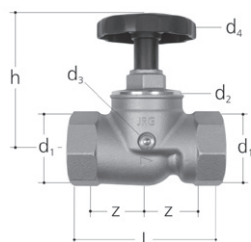

JRG LegioStop Valvola con sede diritta bronzo

- Descrizione: senza sacche d'acqua e top senza manutenzione, volantino ascendente, sede e stelo della valvola in acciaio inox
- Temperatura: max. 90°C
- Materiale: bronzo, acciaio inossidabile, EPDM, acciaio
- Attacco: filettatura interna

DN (mm)	GN pollici (inch)	pollici (inch)	JRG Codice	GF Codice	Peso (kg)
65	2 ½	2 ½	5371.720	350 895 830	3,910

DN (mm)	d1 Rp (inch)	d2 G (inch)	d3 Rp (inch)	d4 (mm)	h (mm)	l (mm)	z (mm)	PN (bar)
65	2 ½	2 ½	¼	120	162	180	60	16

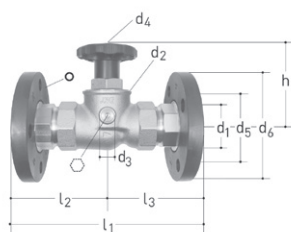

JRG LegioStop Valvola con sede diritta con flange bronzo

- Descrizione: parte superiore priva di sacche d'acqua e senza manutenzione, volantino non ascendente con indicatore ottico di posizione, sede e stelo della valvola in acciaio inossidabile
- Temperatura: max. 90°C
- Materiale: bronzo, acciaio inossidabile, EPDM, plastica
- Attacco: flangia

DN (mm)	d (mm)	JRG Codice	GF Codice	Peso (kg)
25	25	5374.025	350 895 852	2,380
32	32	5374.032	350 895 853	3,460
40	40	5374.040	350 895 854	4,600
50	50	5374.050	350 895 855	6,160

DN (mm)	d1 (mm)	d2 G (inch)	d3 Rp (inch)	d4 (mm)	d5 (mm)	d6 (mm)	h (mm)	l1 (mm)	l2 (mm)	l3 (mm)	PN (bar)	○	◇
25	25	1	¼	60	85	115	90	188	94	94	16	4x14	6
32	32	1 ¼	¼	70	100	140	105	208	104	104	16	4x18	6
40	40	1 ½	¼	90	110	150	120	229	115	115	16	4x18	6
50	50	2	¼	90	125	165	140	252	126	126	16	4x18	6

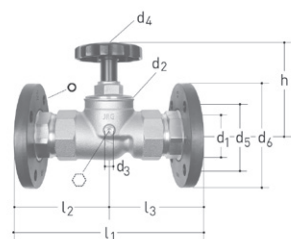

JRG LegioStop Valvola con sede diritta bronzo Con flange DN 65

- Descrizione: senza sacche d'acqua e top senza manutenzione, volantino ascendente, sede e stelo della valvola in acciaio inox
- Temperatura: max. 90°C
- Materiale: bronzo, acciaio inossidabile, EPDM, acciaio
- Attacco: flangia

DN (mm)	d (mm)	JRG Codice	GF Codice	Peso (kg)
65	65	5374.065	350 895 856	8,650

DN (mm)	d1 (mm)	d2 G (inch)	d3 Rp (inch)	d4 (mm)	d5 (mm)	d6 (mm)	h (mm)	l1 (mm)	l2 (mm)	l3 (mm)	PN (bar)	○	◇
65	65	2 ½	¼	120	145	185	162	296	148	148	16	4x18	6

Accessori

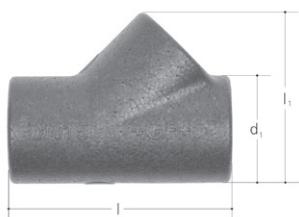

JRG Scatola di isolamento per valvole EPP

- Descrizione: Si adatta alle valvole JRG Sanipex MT (5222, 5262), alle valvole con filetto d'unione (1611, 5211, 5213, 5234, 5281, 5283, 5284) e alle valvole sudoFIT (1615, 5225, 5265; eventuali regolazioni con coltello da taglio necessarie).
- Materiale: polipropilene espanso (EPP)
- Temperatura: max. 110°C
- Conducibilità termica (EN12667): 0,035 W/mK
- Classe del materiale: classe B2 in accordo con DIN 4102 - classe E in accordo con EN 13501-1

d (mm)	JRG Codice	Peso (kg)	GF Codice	d1 (mm)	l (mm)	l1 (mm)
16 + 20	5222.516	0,020	351 616 670	62	128	68
26	5222.526	0,035	351 626 670	68	156	78
32	5222.532	0,050	351 632 670	95	181	97
40	5222.540	0,065	351 640 670	122	220	118
50	5222.550	0,080	351 650 670	134	257	130
63	5222.563	0,100	351 663 670	164	339	235

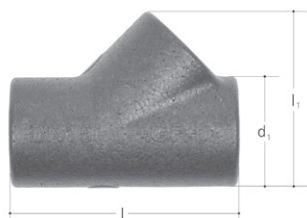

JRG Scatola di isolamento per valvole EPP

- Descrizione: Addatto alle valvole con filettatura femmina (1610, 1812, 5200, 5221, 5266), valvole con flangia (1614, 1814, 5204, 5264) e valvole per sistemi a pressione (5207, 5208, 5228, 5229)
- Materiale: polipropilene espanso (EPP)
- Temperatura: max. 110°C
- Conducibilità termica (EN12667): 0,035 W/mK
- Classe del materiale: classe B2 in accordo con DIN 4102 - classe E in accordo con EN 13501-1

d (mm)	JRG Codice	GF Codice	Weight (kg)	d1 (mm)	l (mm)	l1 (mm)
15	5289.240	351 615 674	0.0110	62	99	95
20	5289.320	351 620 674	0.0140	68	112	105
25	5289.400	351 625 674	0.0334	95	132	137
32	5289.480	351 632 674	0.0704	122	162	172
40	5289.560	351 640 674	0.0915	134	174	190
50	5289.640	351 650 674	0.1551	164	194	233
65	5289.720	351 665 674	0.2116	180	238	253
80	5289.800	351 680 674	0.3282	210	276	290

JRG LegioStop Rubinetto di scarico, PN 16

- Temperatura: max. 90°C
 - Materiale: ottone
 - Attacco: filetto maschio
- *per 5120

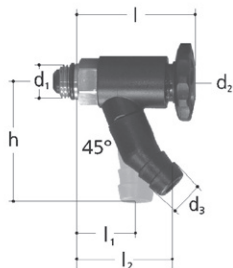

DN (mm)	pollici (inch)	GN (inch)	JRG Codice	GF Codice	Peso (kg)
8	¼	¼	7301.080	350 896 020	0,053
10	¾	¾	7301.160	350 896 024	0,053
*	10	¾	7301.302	350 896 025	0,043

DN (mm)	d1 R (inch)	d2 (mm)	d3 (mm)	h (mm)	l (mm)	l1 (mm)	l2 (mm)	PN (bar)
8	¼	30	14	45	46	25	38	16
10	¾	30	14	45	59	38	50	16
*	10	¾	30	45	67	46	58	16

Accessori

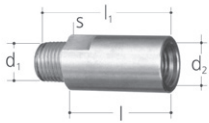

Prolunga per rubinetto di scarico

- Materiale: ottone senza piombo

GN (inch)	DN (mm)	JRG Codice	GF Codice	Peso (kg)	d1 R (inch)	d2 Rp (inch)	l (mm)	l1 (mm)	s (mm)
1/4	8	7305.080	355 633 002	0,055	1/4	1/4	34	43	16

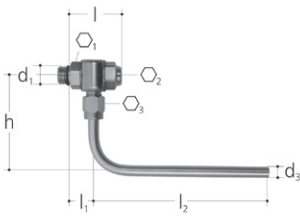

Rubinetto per prelievi di prova, PN 16

- Descrizione: per analisi microbiologiche dell'acqua
- Temperatura: max. 90°C
- Materiale: bronzo, acciaio inox, EPDM
- Attacco: filetto maschio

DN (mm)	pollici (inch)	GN (inch)	JRG Codice	GF Codice	Peso (kg)
8	1/4	1/4	7306.080	351 110 365	0,190
10	3/8	3/8	7306.160	351 110 500	0,190

DN (mm)	d1 R (inch)	d3 (mm)	h (mm)	l (mm)	l1 (mm)	l2 (mm)	PN (bar)	O1	O3	O2
8	1/4	8	65	35	16	125	16	20	14	5
10	3/8	8	65	35	16	125	16	20	14	5



JRG LegioStop Rubinetto di scarico ottone con raccordo per tubo flessibile 3/4"

- Pressione nominale: PN16
 - Temperatura: max. 90°C
 - Materiale: ottone senza piombo
 - Attacco: filetto maschio
- Note: Piping installations must not be filled via these drain cock!

DN (mm)	Tipo di filettatura	pollici (inch)	JRG Codice	Peso (kg)	GF Codice
8	R	1/4	7401.080	0,100	350 896 026
10	R	3/8	7401.160	0,125	350 896 027

d1 R (inch)	d2 (mm)	d3 G (inch)	h (mm)	l1 (mm)	l2 (mm)
1/4	30	3/4	44	50	30
3/8	30	3/4	44	63	42

Accessori



Placchetta di identificazione verde

- Descrizione: per JRG LegioStop parte superiore
- Materiale: plastica

d (mm)	GN (inch)	JRG Codice	GF Codice	Peso (kg)
53	½ - ¾	8501.100	350 894 086	0,001
60	1	8501.101	350 894 286	0,001
70	1 ¼	8501.102	350 894 386	0,002
90	1 ½ - 3	8501.103	350 894 486	0,003



Placchetta di identificazione rossa

- Descrizione: per JRG LegioStop parte superiore
- Materiale: plastica

d (mm)	GN (inch)	JRG Codice	GF Codice	Peso (kg)
53	½ - ¾	8501.200	350 894 087	0,001
60	1	8501.201	350 894 287	0,001
70	1 ¼	8501.202	350 894 387	0,002
90	1 ½ - 3	8501.203	350 894 487	0,003



Placchetta di identificazione blu

- Descrizione: per JRG LegioStop parte superiore
- Materiale: plastica

d (mm)	GN (inch)	JRG Codice	GF Codice	Peso (kg)
53	½ - ¾	8501.300	350 894 088	0,001
60	1	8501.301	350 894 288	0,001
70	1 ¼	8501.302	350 894 388	0,002
90	1 ½ - 3	8501.303	350 894 488	0,003



Placchetta di identificazione arancione

- Descrizione: per JRG LegioStop parte superiore
- Materiale: plastica

d (mm)	GN (inch)	JRG Codice	GF Codice	Peso (kg)
53	½ - ¾	8501.400	350 894 089	0,001
60	1	8501.401	350 894 289	0,001
70	1 ¼	8501.402	350 894 389	0,002
90	1 ½ - 3	8501.403	350 894 489	0,003

Parti di ricambio

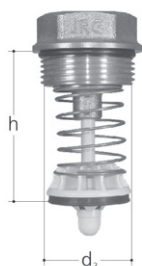

Valvola di ritegno parte superiore bronzo Fino a DN 50

- Temperatura: max. 90°C
- Materiale: bronzo, acciaio inossidabile, EPDM, plastica

GN (inch)	DN (mm)	JRG Codice	GF Codice	Peso (kg)	d2 G (inch)	h / DIN 3502 (mm)
½	15	1628.240	350 894 008	0,150	½	35
¾	20	1628.320	350 894 108	0,190	¾	43
1	25	1628.400	350 894 208	0,340	1	52
1 ¼	32	1628.480	350 894 308	0,295	1 ¼	63
1 ½	40	1628.560	350 894 408	0,380	1 ½	72
2	50	1628.640	350 894 508	0,110	2	89



Valvola di ritegno parte superiore bronzo DN65

- Temperatura: max. 90°C
- Materiale: bronzo, acciaio inossidabile, EPDM, plastica

GN (inch)	DN (mm)	JRG Codice	GF Codice	Peso (kg)	d2 G (inch)	h / DIN 3502 (mm)
2 ½	65	1628.720	350 894 608	1,050	2 ½	91



JRG LegioStop Parte superiore per valvola di ritegno chiudibile

- Descrizione: parte superiore esente da punti di ristagno, volantino non ascendente con controllo visivo della posizione
- Materiale: bronzo, acciaio inossidabile, EPDM, plastica
- Temperatura: max. 90°C

GN (inch)	DN (mm)	JRG Codice	GF Codice	Peso (kg)	d2 G (inch)	d4 (mm)	h (mm)	hub / DIN 3502 (mm)
½	15	5295.240	350 894 005	0,203	½	53	37	35
¾	20	5295.320	350 894 105	0,280	¾	53	44	43
1	25	5295.400	350 894 205	0,460	1	60	53	52
1 ¼	32	5295.480	350 894 305	0,533	1 ¼	70	64	63
1 ½	40	5295.560	350 894 405	0,730	1 ½	90	73	72
2	50	5295.640	350 894 505	0,920	2	90	89	89



JRG LegioStop Valvola con sede diritta Parte superiore

- Descrizione: parte superiore senza punti di ristagno e esente da manutenzione, volantino non ascendente
- Temperatura: max. 90°C
- Materiale: bronzo, acciaio inossidabile, EPDM, acciaio

GN (inch)	DN (mm)	JRG Codice	GF Codice	Peso (kg)	d2 G (inch)	d4 (mm)	h (mm)	hub max. (mm)	hub / Din 3512 (mm)
2 ½	65	5395.720	350 895 400	1,450	2 ½	120	37	24	30

Parti di ricambio

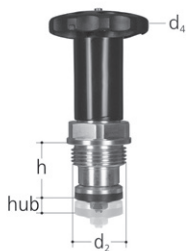

Parte superiore JRG LegioStop per valvola con sede obliqua

- Descrizione: parte superiore esente da punti di ristagno, volantino non ascendente con controllo visivo della posizione
- Temperatura: max. 90°C
- Materiale: bronzo, ottone, EPDM, plastica

GN (inch)	DN (mm)	JRG Codice	GF Codice	Peso (kg)	d2 G (inch)	d4 (mm)	h (mm)	hub max. (mm)	hub / DIN 3502 (mm)
½	15	5290.240	350 894 000	0,150	½	53	23	17	12,0
¾	20	5290.320	350 894 100	0,240	¾	53	26	22	17,0
1	25	5290.400	350 894 200	0,410	1	60	34	24	18,5
1 ¼	32	5290.480	350 894 300	0,510	1 ¼	70	37	32	26,5
1 ½	40	5290.560	350 894 400	0,730	1 ½	90	43	35	29,5
2	50	5290.640	350 894 500	0,970	2	90	52	43	37,5

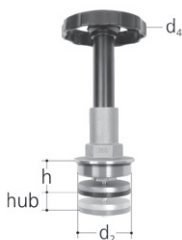

Valvola con sede obliqua Parte superiore Da DN65

- Descrizione: parte superiore senza punti di ristagno e esente da manutenzione, volantino non ascendente
- Temperatura: max. 90°C
- Materiale: bronzo, ottone, EPDM, metallo

GN (inch)	DN (mm)	JRG Codice	GF Codice	Peso (kg)	d2 G (inch)	d4 (mm)	h (mm)	hub max. (mm)	hub / DIN 3502 (mm)
2 ½	65	5290.720	350 894 600	1,940	2 ½	120	39	78	52
3	80	5290.800	350 894 700	2,330	3	120	45	94	56



JRG LegioStop Valvola con sede diritta bronzo Parte superiore

- Descrizione: parte superiore esente da punti di ristagno, volantino non ascendente con controllo visivo della posizione
- Temperatura: max. 90°C
- Materiale: bronzo, ottone, EPDM, plastica

GN (inch)	DN (mm)	JRG Codice	GF Codice	Peso (kg)	d2 G (inch)	d4 (mm)	h (mm)	hub max. (mm)	hub / Din 3512 (mm)
½	15	5395.240	350 894 800	0,125	½	53	17	10	5
¾	20	5395.320	350 894 900	0,188	¾	53	19	11	7
1	25	5395.400	350 895 000	0,330	1	60	23	13	8
1 ¼	32	5395.480	350 895 100	0,500	1 ¼	70	25	15	10
1 ½	40	5395.560	350 895 200	0,640	1 ½	90	28	17	12
2	50	5395.640	350 895 300	0,800	2	90	32	16	21



JRG LegioStop Valvola con sede diritta Parte superiore

- Descrizione: parte superiore senza punti di ristagno e esente da manutenzione, volantino non ascendente
- Temperatura: max. 90°C
- Materiale: bronzo, acciaio inossidabile, EPDM, acciaio

GN (inch)	DN (mm)	JRG Codice	GF Codice	Peso (kg)	d2 G (inch)	d4 (mm)	h (mm)	hub max. (mm)	hub / Din 3512 (mm)
2 ½	65	5395.720	350 895 400	1,450	2 ½	120	37	24	30

Local support around the world

Visit our webpage to get in touch with your local specialist:

www.gfps.com/our-locations



Ident. Nr. 3724302 / 02.25 / ©Georg Fischer JRG AG

BFS Code 1161620_v1_02_2025
Production: GF BFS / SDE

The information and technical data (altogether "Data") herein are not binding, unless explicitly confirmed in writing. The Data neither constitutes any expressed, implied or warranted characteristics, nor guaranteed properties or a guaranteed durability. All Data is subject to modification. The General Terms and Conditions of Sale of Georg Fischer Piping Systems apply.