

JRG

+GF+

JRG Armaturen

JRGUMAT

Thermomischer



JRGUMAT – Mischt die Wassertemperatur ohne Hilfsenergie

Die bewährten JRGUMAT Thermomischer sind thermostatisch regelnde Mischventile, die überall dort eingesetzt werden, wo eine konstante Mischwassertemperatur von hoher Regelpgenauigkeit gewünscht oder verlangt wird.

+ Eigenschaften

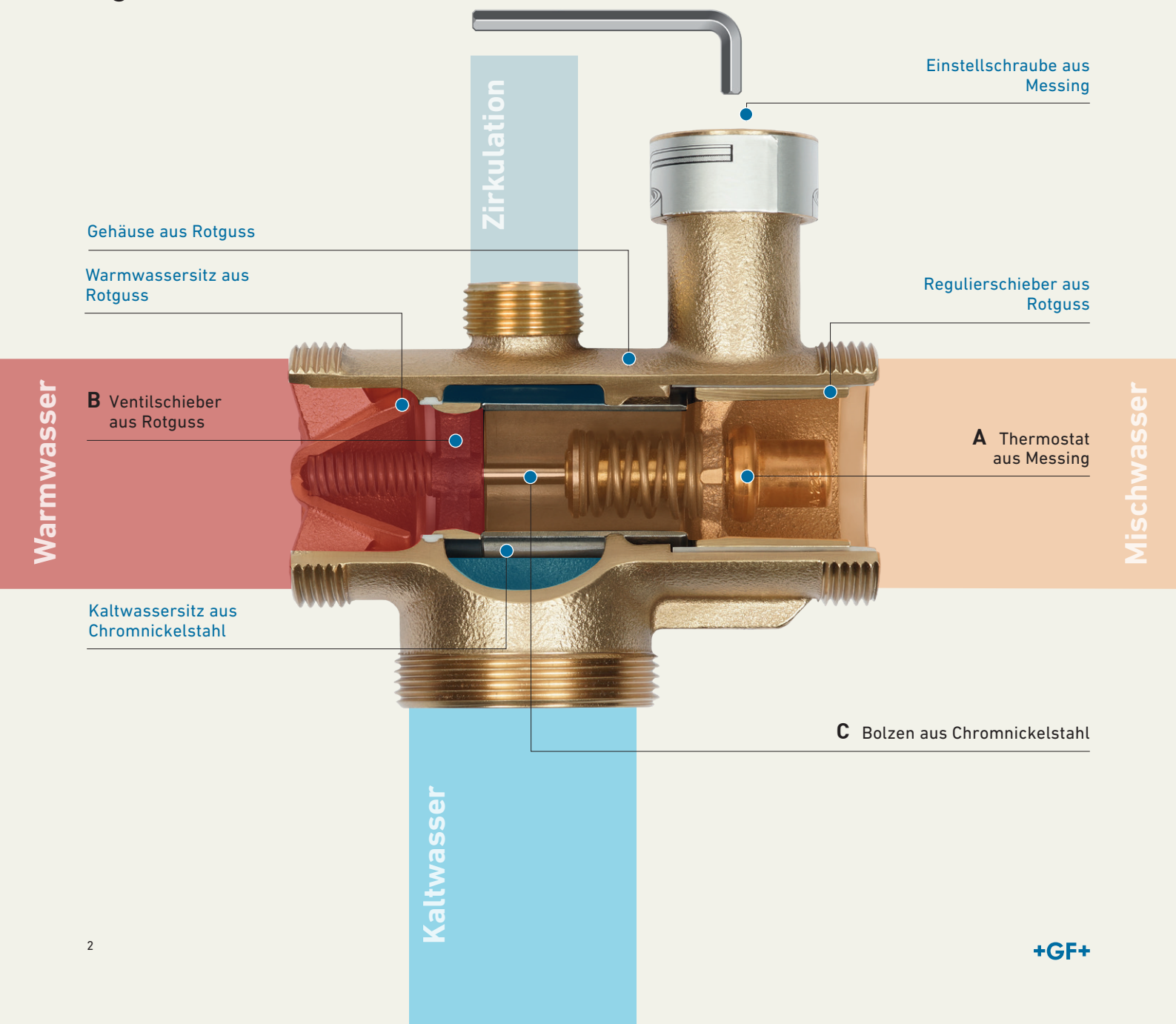

Der JRGUMAT Thermomischer ist ein proportional regelnder Dreiwegmischer aus Rotguss, welcher die Mischwassertemperatur ohne Hilfsenergie regelt.

Die Mischwassertemperatur wird auf den Thermostat **A** übertragen. Dieser vergleicht sie mit dem eingestellten Sollwert. Entspricht die Mischwassertemperatur nicht dem Sollwert, entsteht im Thermostat **A** eine Volumenänderung. Dadurch verschiebt sich der Ventilschieber **B** über den Bolzen **C**, bis die Mischwassertemperatur mit dem Sollwert übereinstimmt. Der JRGUMAT wird auch als thermische Weiche eingesetzt.

Für einen sicheren Betrieb und Unterhalt sind die Armaturen notwendig, welche in den Installationsbeispielen dargestellt sind.

Einsatzbereich

JRGUMAT Thermomischer gelangen überall dort zum Einsatz, wo eine konstante Mischwassertemperatur verlangt wird (zum Beispiel als Zentralmischer in Ein- und Mehrfamilienhäusern, Spitälern, Alters- und Pflegeheimen, Hotels, Kasernen, Duschanlagen von Sportstätten, Industrie- und Gewerbebauten).

JRGUMAT Thermomischer dienen auch als Übertemperaturschutz in Alternativenenergie-Anlagen wie Solar-Anlagen, Stückholzheizungen, Holzschnitzelfeuerungen und Pellet-öfen. Dank der hohen Regelgenauigkeit können JRGUMAT Thermomischer auch für Spezialanwendungen eingesetzt werden (zum Beispiel als Regulierorgane bei Temperaturhochhaltung).

Die Warmwassertemperatur

Um eine einwandfreie Funktion des JRGUMAT Thermomischers gewährleisten zu können, muss die Warmwassertemperatur mindestens 5 K über der gewünschten Mischwassertemperatur liegen. Ebenso sind hydraulisch gleiche Verhältnisse am Warm- und Kaltwassereingang zwingend. Dies wird durch den Einbau des Mischers in den Wassererwärmer-Kreislauf gemäss den Installationsbeispielen gewährleistet.

+ Vorteile

- Liefert Mischwasser von konstanter Temperatur
- Hohe Regelgenauigkeit
- Arbeitet ohne Hilfsenergie
- Schützt vor Verbrühungen
- Spart Energie
- Erhöht Komfort und Sicherheit in der Warmwasserinstallation

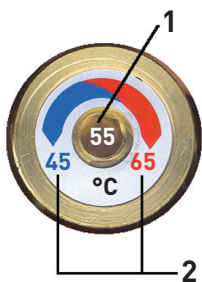

1 Werkseitige Standardtemperatur °C	2 Mischwasser- Einstellbereiche °C	Änderung der Mischwassertemperatur bei 1 Schlüsselumdrehung		
		GN ½ -1 DN 15-25	GN 1¼ -2 DN 32-50	DN 65/80
25	20-30	ca. 6 K	ca. 4 K	ca. 2 K
40	30-45			
55	45-65			
70*	60-80			

* nur als Typ 3400 verfügbar

Nomogramm für JRGUMAT Thermomischer 3400 und 3410

Die bei der Rohrweitenbestimmung ermittelte Rohrdimension gilt auch als Nennweite DN für den JRGUMAT Thermomischer. Aus dem Nomogramm können die Beziehungen zwischen Volumenstrom, Nennweite und Druckverlust entnommen werden. Im grauhinterlegten Bereich herrschen optimale Betriebsbedingungen.

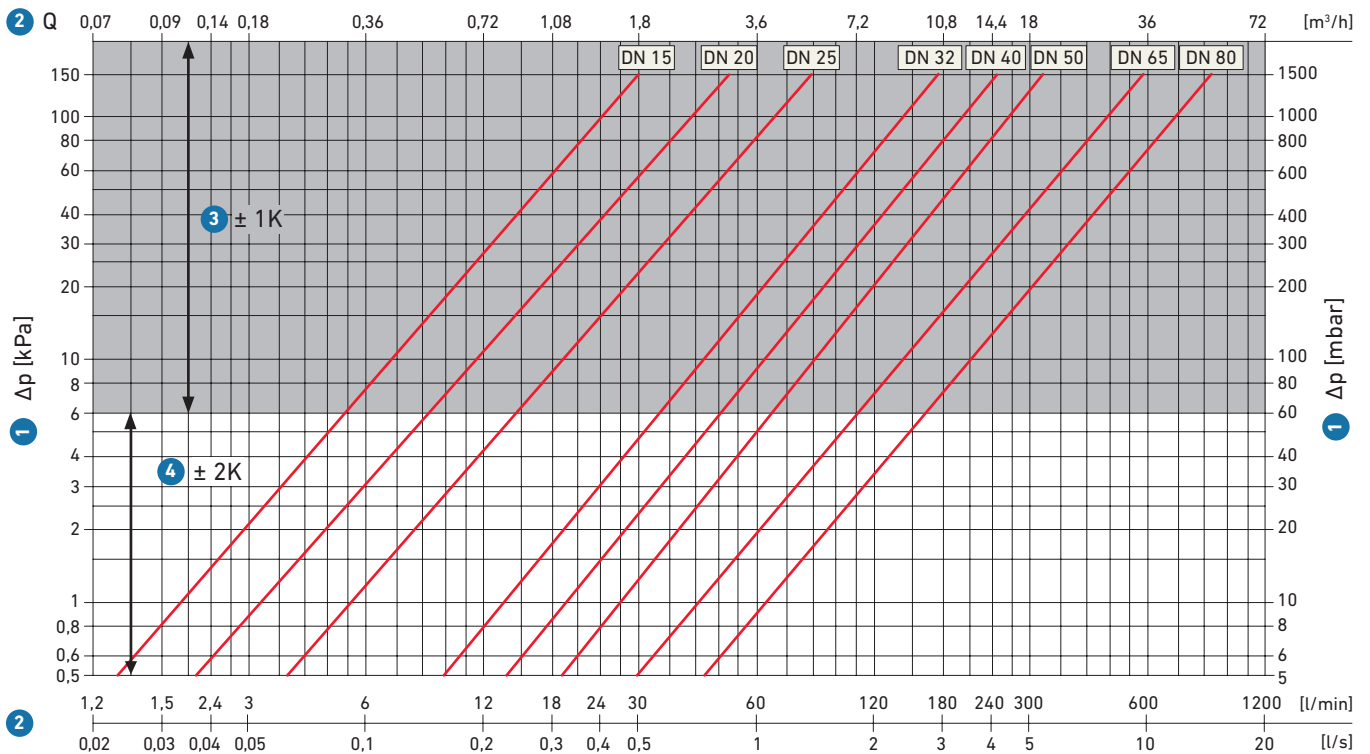

- ① Druckverlust
- ② Volumenstrom
- ③ Sollwert-Toleranz $\pm 1\text{K}$
- ④ Sollwert-Toleranz $\pm 2\text{K}$

Geräuschverhalten

Dimension	GN ½	DN 15	GN ¾-1¼	DN 20-32
Armaturengruppe	I		II	

Werkseinstellung/Umstellung

JRGUMAT Thermomischer sind mit einem Thermostat ausgerüstet und werden vom Werk auf eine Standardtemperatur eingestellt. Die Standardtemperaturen sind im Katalog ersichtlich sowie im Zentrum des Temperaturschildes F und auf der Verpackung. Eine Änderung der Standardtemperatur darf nur innerhalb der Grenzen des zugeordneten Mischwassereinstellbereiches erfolgen.

Dabei wird folgendermassen vorgegangen:

Mit dem Sechskantstiftschlüssel G wird das Temperaturschild F im Zentrum durchstochen. Durch Drehen der Schraube H im Uhrzeigersinn wird die Mischwassertemperatur erhöht und gegen den Uhrzeigersinn herabgesetzt. Dabei muss der Volumenstrom im grauhinterlegten Bereich «Sollwert-Toleranz $\pm 1\text{K}$ » liegen (siehe Nomogramm).

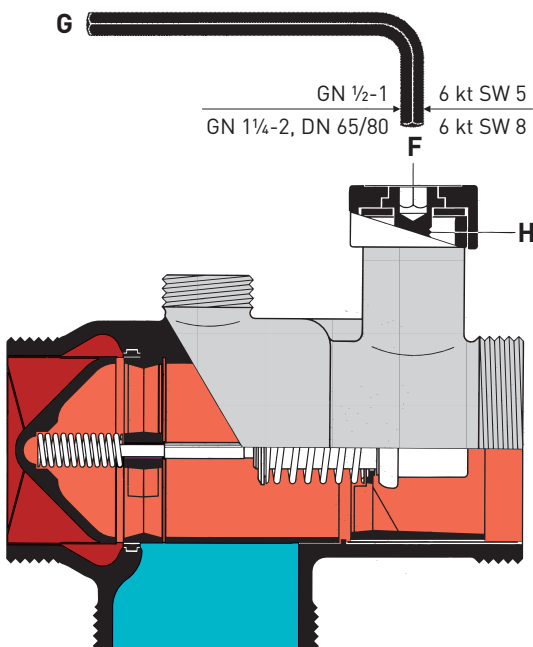



PN 10 JRGUMAT

Einbauvorschriften/Wartung/ Transport-Verpackung

Einbauvorschriften

Der JRGUMAT ist entsprechend den Installationsbeispielen einzubauen. Die örtlichen Normen und Richtlinien sind dabei zu beachten. Die Funktion des JRGUMAT Thermomischers ist lageunabhängig. Es dürfen nur zugelassene und druckverlustarme Armaturen (Schrägsitzventile, Rückflussverhinderer etc.) eingebaut werden. Vor dem Einbau des JRGUMAT Thermomischers sind die Leitungen gründlich zu spülen.

Um ein Fehlverhalten des Mischers zu verhindern, muss der Mischer seitlich des Wassererwärmers positioniert und mit einem 15 cm hohen Thermosiphon versehen werden.

Die aufgelisteten Verschraubungen ab Seite 11 sind bindend. Eine im Gewinde dichtende Verbindung (z.B. Hanf) ist unzulässig.

Die Dichtungen aus AFM 34 dürfen weder geölt noch gefettet werden!

Rückflussverhinderung

Für den Anschluss der JRGUMAT Thermomischer dürfen nur druckverlustarme Rückschlagventile 1610 bis 1615 und 1650, Rückschlagklappen 1682 und Rückflussverhinderer absperrenbar 5262 bis 5284 verwendet werden.

Lötverschraubung

Während der Lötarbeit dürfen die Lötverschraubungen nicht am JRGUMAT Thermomischer angebracht sein, da sonst der Thermostat und die Dichtungen beschädigt werden.

Wartung

- JRGUMAT Thermomischer funktionieren weitgehend wartungsfrei.
- Die mitgelieferte Montage- und Bedienungsanleitung ist bei der Anlageübergabe der Bauherrschaft, bzw. dem Anlagebetreiber, zu übergeben.
- Im Störfall vergleichen Sie die Einbausituation mit den Installationsschemen in diesem Prospekt.
- Bei Störungen am Mischer durch Verschmutzung, Verkalkung etc. ist dieser zu ersetzen.

Transport-Verpackung

Die Transportverpackung des JRGUMAT Thermomischers dient nach der Montage und Einregulierung als Wärmedämmung und kann auch als Ersatzteil bezogen werden.

- Wärmeleitfähigkeit $\lambda_D = 0.033 \text{ W/mK}$
- Brandverhalten (BKZ) 5.1/B1
- Anwendungstemperatur $\leq 90^\circ\text{C}$

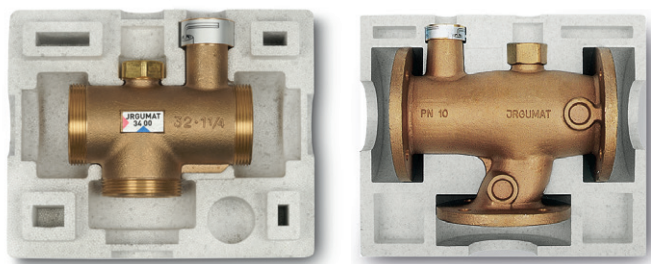

Übersicht der Zirkulationsregler

Statische Zirkulationsregler



6310
Reguliermuffe

Dynamische Zirkulationsregler



6320 JRGUTHERM
Thermostatischer Zirkulationsregler



6335
Nadelventil



6325 JRGUTHERM 2T
Doppel-Thermostatischer Zirkulationsregler für einen geregelten Normal- und Desinfektionsbetrieb































Hyleen Automation System
9900 Hycleen Automation Master
9910 JRG LegioTherm 2T

Zirkulationsregler für einen automatischen, protokollierten hydraulischen Abgleich und thermische Desinfektion

Installationsbeispiele mit JRGUMAT Thermomischer

Legende

JRG Code		Text	EN 806-1
-		PWC Trinkwasserleitung, kalt	
-		PWH Trinkwasserleitung, warm	
-		PWH-C Trinkwasserleitung, warm, Zirkulation	
-		PWH-M Trinkwasserleitung, warm, Mischwasser	
3400/3410		JRGUMAT Thermomischer	
1300-1310		Druckminderer	
1350-1360		Druckminderer mit Filter	
5200-5234		Schrägsitzventil	
1610-1615		Rückflussverhinderer (kontrollierbar)	
5262-5284		Absperrventil mit integriertem Rückflussverhinderer (kontrollierbar)	
1025/1028		Sicherheitsventil, federbelastet	
6310-6325		Zirkulationsventil	
-		Flüssigkeitspumpe mit mechanischem Antrieb	
6000-6013		Kugelhahn	
1812		Mechanischer Filter	
-		Antrieb durch Elektromotor	
-		Antrieb durch Elektromagnet (stromlos offen)	
-		Zeitschaltuhr	
-		Drehzahl geregelt	

Hinweise

- 1-7** Die Installationsbeispiele sind eine Empfehlung ohne Gewähr auf Vollständigkeit. Sicherheitseinrichtungen, Apparate und Armaturen sind gemäss den örtlichen Normen und Richtlinien einzubauen. Die fachliche Planung wird durch diese Installationsbeispiele nicht ersetzt.
- 2-4+6** Fließweg A = Zur Vermeidung von Übertemperatur, Reguliermuffe 6310
Fließweg B = Zur Abdeckung der Wärmeverluste, JRGUTHERM 6320
- 4** Thermisch-proportionale Verteilung der Volumenströme. Regelung der Volumenströme für die Fließwege A und B mit JRGUMAT. Grösse des Zirkulationsmischers in Abhängigkeit der Zirkulationsverluste.
- 5+6** Um eine thermische Desinfektion gewährleisten zu können, muss jede Zapfstelle gespült werden. Für die thermische Desinfektion muss ausreichend heisses Wasser zur Verfügung stehen.
Achtung: Während der thermischen Desinfektion ist der Verbrühungsschutz nicht gewährleistet.
Eine thermische Desinfektion ist nur mit dem Zirkulationsregler JRGUTHERM 2T oder dem Hycleen Automation Master mit LegioTherm 2T möglich!

Installationsbeispiele mit JRGUMAT Thermomischer

1

Legende/Hinweise beachten!

Mischwasserinstallation

*Alternative

Option: Heisswasserabgang

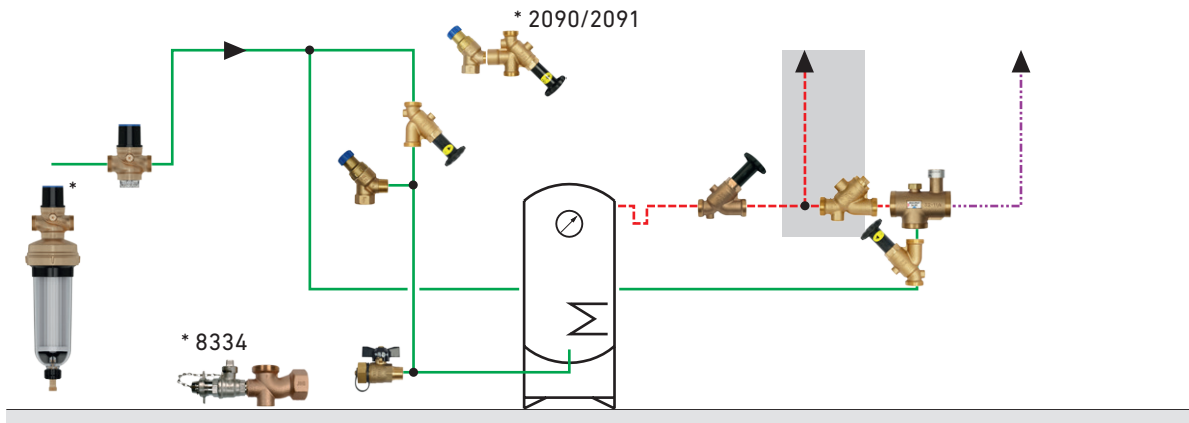

2

Legende/Hinweise beachten!

Mischwasserinstallation mit Zirkulation

*Alternative

Option: Heisswasserabgang

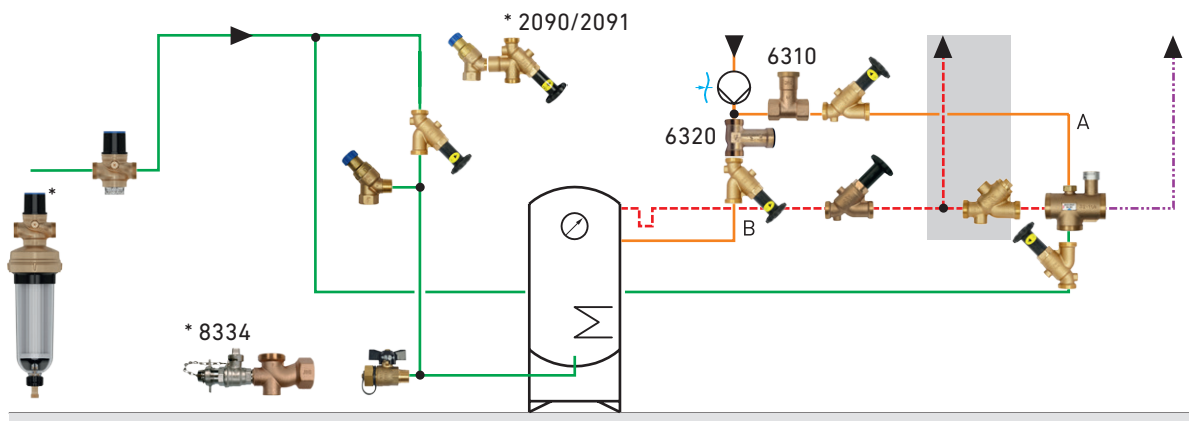

3

Legende/Hinweise beachten!

Mischwasserinstallation mit zwei Zirkulationskreisläufen

*Alternative

Option: Heisswasserabgang mit Zirkulation

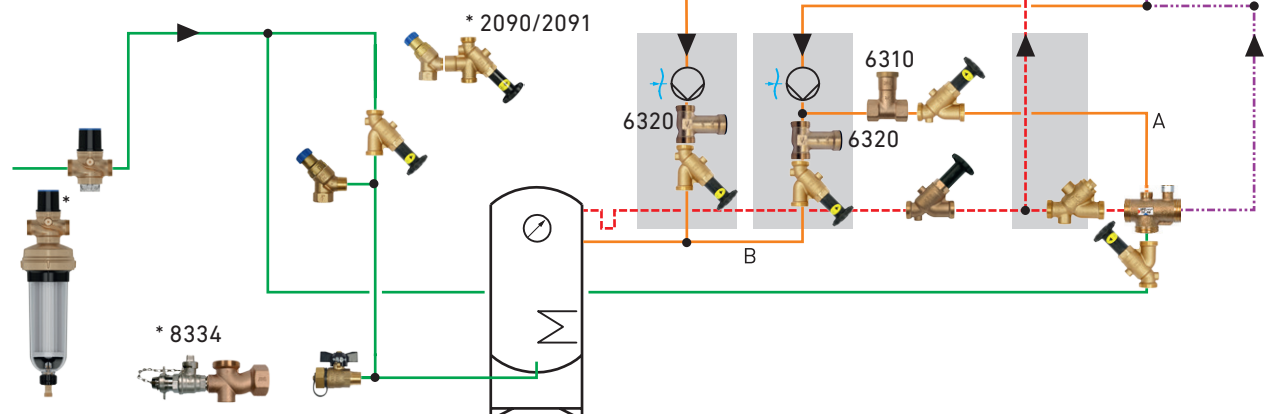

Installationsbeispiele mit JRGUMAT Thermomischer

4 Legende/Hinweise beachten!

Mischwasserinstallation mit Zirkulationsleitung $\geq 3/4''$

*Alternative

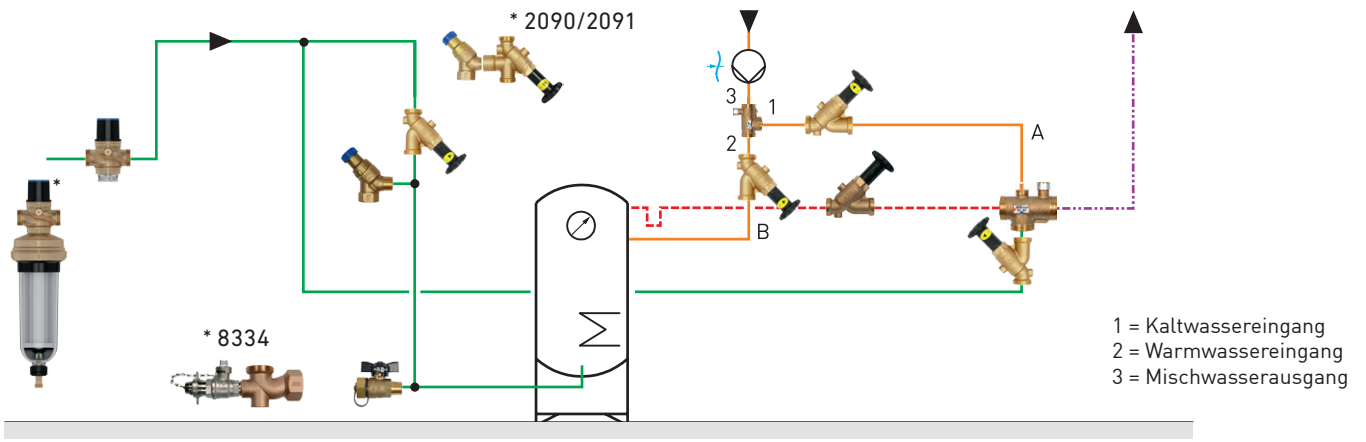

5 Legende/Hinweise beachten!

Mischwasserinstallation mit thermischer Desinfektion

*Alternative

Option: Heisswasserabgang

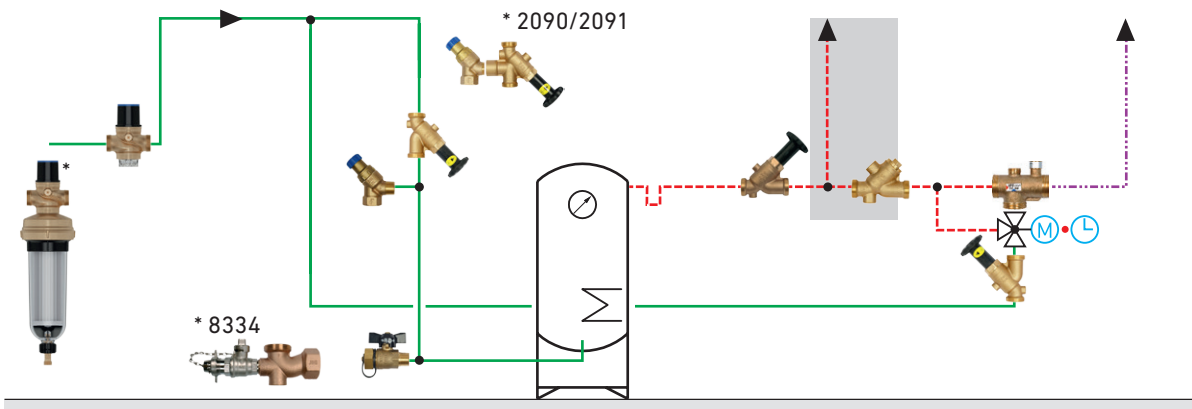

6 Legende/Hinweise beachten!

Mischwasserinstallation mit Zirkulation und thermischer Desinfektion

*Alternative

Option: Heisswasserabgang

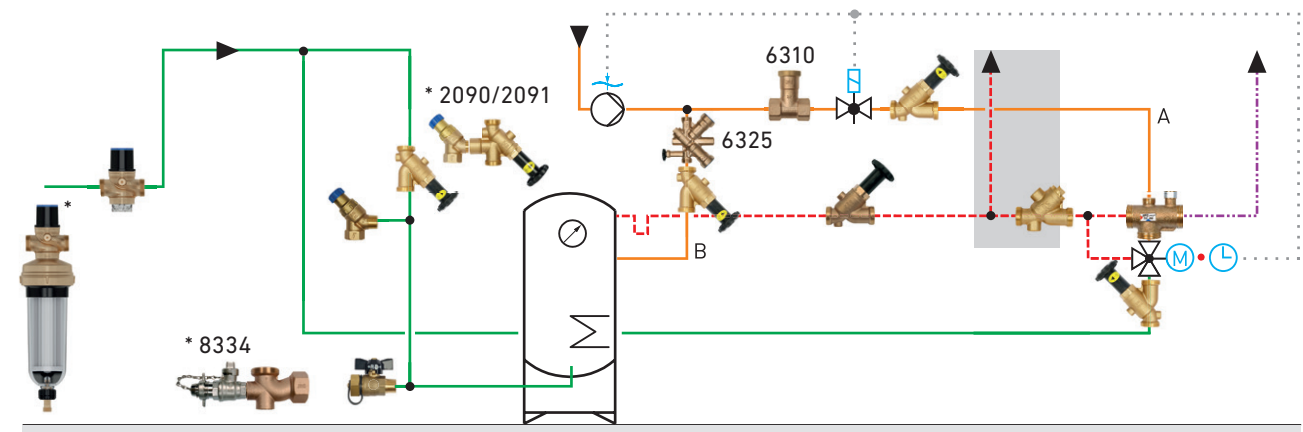

Installationsbeispiele mit JRGUMAT Thermomischer

7 Legende/Hinweise beachten!

Regelung der Speicherladung mit JRGUMAT

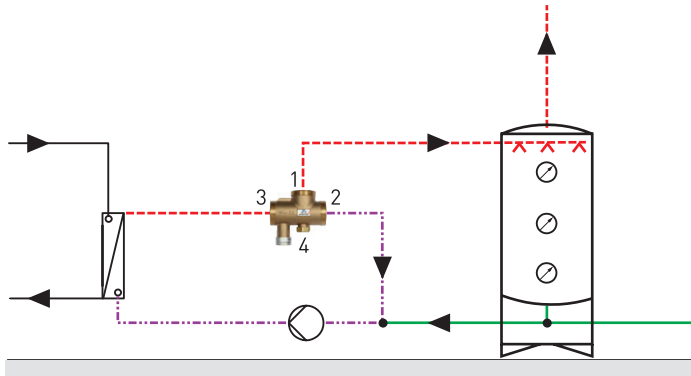

- 1 = Kaltwassereingang
- 2 = Warmwassereingang
- 3 = Mischwasserausgang
- 4 = Zirkulationseingang mit Verschlusskappe 8325

8 Legende/Hinweise beachten!

Festwertregelung mit konstanter Temperatur (Heizung)

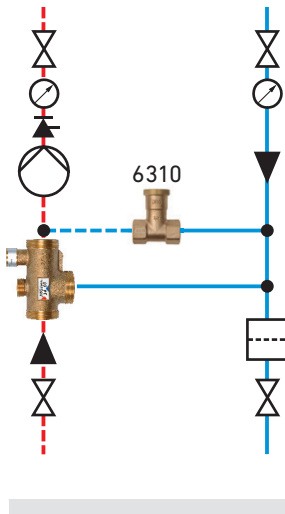

Verschraubungsübersicht zu JRGUMAT 3400

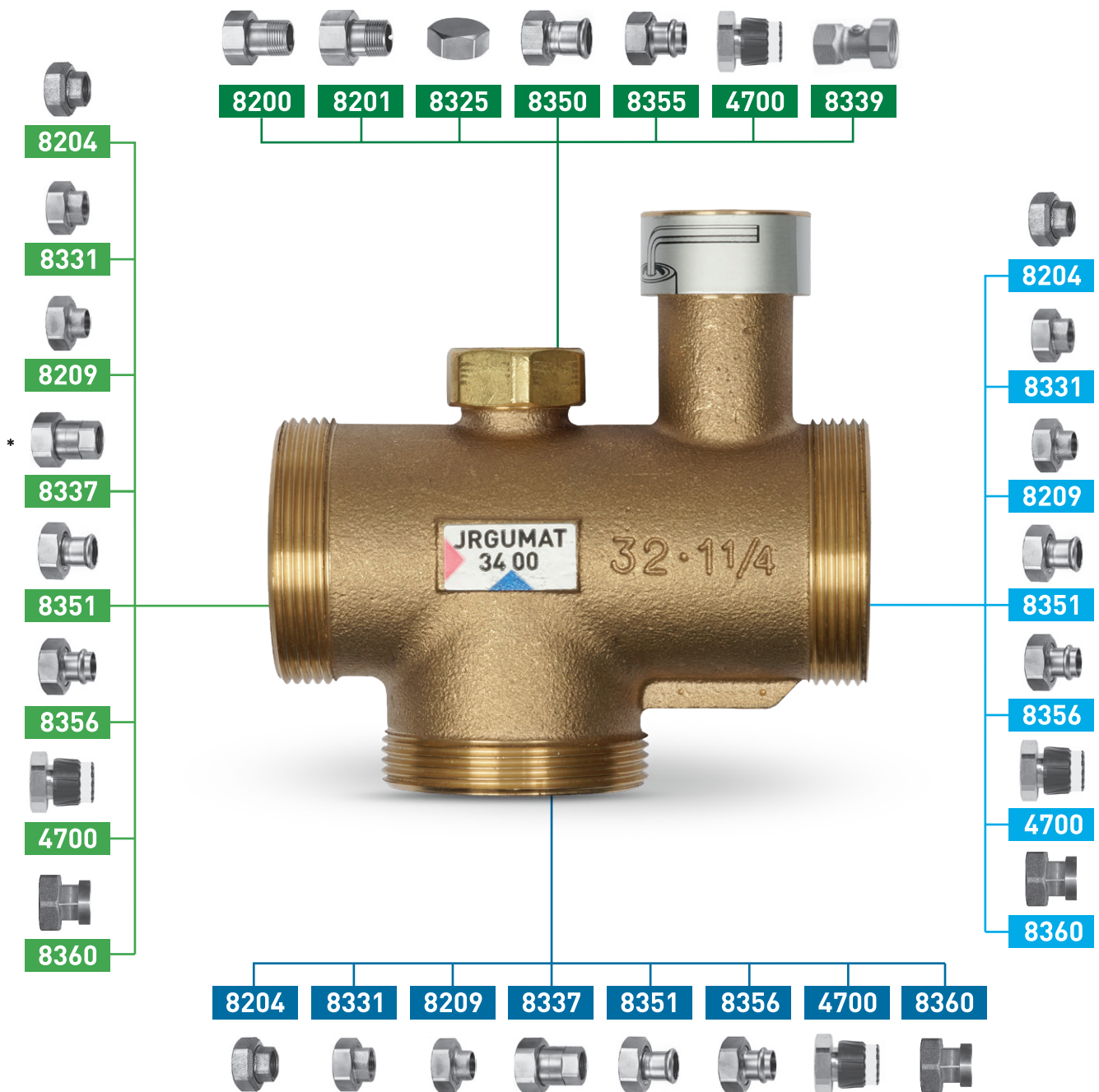

Es dürfen nur die aufgelisteten Verschraubungen verwendet werden. Die Dichtungen aus AFM 34 dürfen weder geölt noch gefettet werden!

* Verschraubung 8337 mit Rückschlagventil nur für GN ½ (DN 15), bzw. GN 15 (DN12) und GN ¾ (DN 20), bzw. GN 22 (DN 20).

Anschlussbeispiel

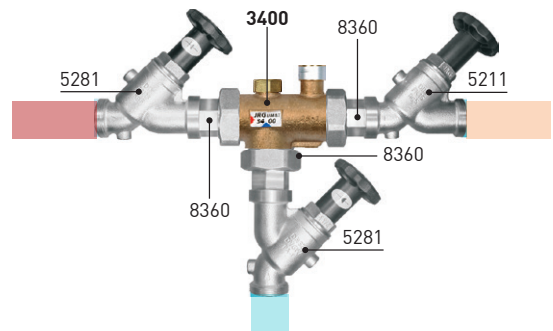

Verschraubungsübersicht zu JRGUMAT 3410

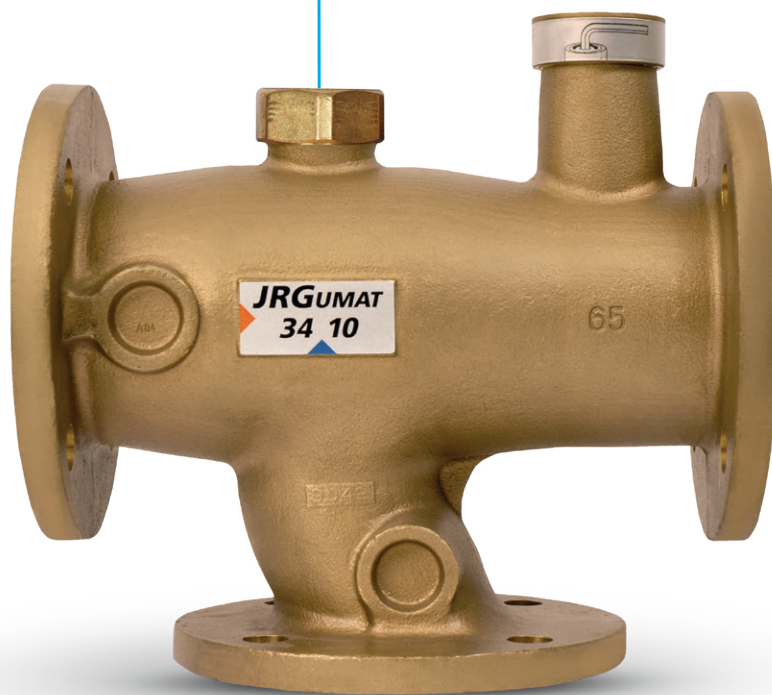
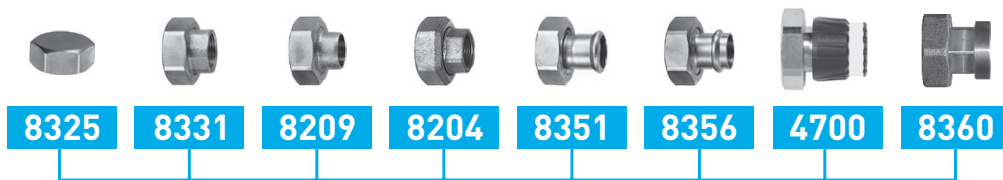

JRGUMAT 3400

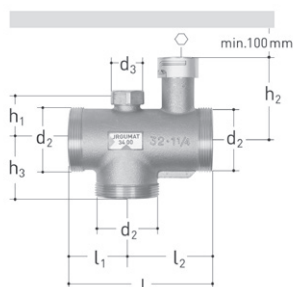

JRGUMAT Thermomischer Rotguss

- Temperatur: max. 90°C
- Auslieferungszustand: 25 / 40 / 48 / 55 / 70°C (einstellbar)
- Werkstoff: Rotguss
- Anschluss: Aussengewinde
- * solange Vorrat

	DN (mm)	Gewindetyp	Zoll (inch)	Einstellbereich (°C)	Temperatur (°C)	JRG Code	GF Code	Gewicht (kg)
	15	GN	½	20 - 30	25	3400.910	350 760 511	0,530
	15	GN	½	30 - 45	40	3400.912	350 760 512	0,530
*	15	GN	½	36 - 53	48	3400.914	350 760 517	0,530
	15	GN	½	45 - 65	55	3400.916	350 760 513	0,530
	15	GN	½	60 - 80	70	3400.918	350 760 514	0,530
	20	GN	¾	20 - 30	25	3400.920	350 760 411	0,700
	20	GN	¾	30 - 45	40	3400.922	350 760 412	0,700
*	20	GN	¾	36 - 53	48	3400.924	350 760 417	0,670
	20	GN	¾	45 - 65	55	3400.926	350 760 413	0,700
	20	GN	¾	60 - 80	70	3400.928	350 760 414	0,701
	25	GN	1	20 - 30	25	3400.930	350 760 311	0,910
	25	GN	1	30 - 45	40	3400.932	350 760 312	0,910
*	25	GN	1	36 - 53	48	3400.934	350 760 317	0,910
	25	GN	1	45 - 65	55	3400.936	350 760 313	0,910
	25	GN	1	60 - 80	70	3400.938	350 760 314	0,910
	32	GN	1 ¼	20 - 30	25	3400.940	350 760 211	1,630
	32	GN	1 ¼	30 - 45	40	3400.942	350 760 212	1,630
*	32	GN	1 ¼	36 - 53	48	3400.944	350 760 217	1,590
	32	GN	1 ¼	45 - 65	55	3400.946	350 760 213	1,630
	32	GN	1 ¼	60 - 80	70	3400.948	350 760 214	1,590
	40	GN	1 ½	20 - 30	25	3400.950	350 760 111	2,140
	40	GN	1 ½	30 - 45	40	3400.952	350 760 112	2,140
*	40	GN	1 ½	36 - 53	48	3400.954	350 760 117	2,140
	40	GN	1 ½	45 - 65	55	3400.956	350 760 113	2,140
	40	GN	1 ½	60 - 80	70	3400.958	350 760 114	2,100
	50	GN	2	20 - 30	25	3400.960	350 760 011	3,510
	50	GN	2	30 - 45	40	3400.962	350 760 012	3,510
*	50	GN	2	36 - 53	48	3400.964	350 760 017	3,510
	50	GN	2	45 - 65	55	3400.966	350 760 013	3,510
	50	GN	2	60 - 80	70	3400.968	350 760 014	3,510



JRGUMAT 3400

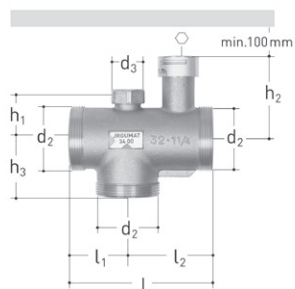

DN (mm)	Gewindetyp	d2 G (inch)	d3 G (inch)	h1 (mm)	h2 (mm)	h3 (mm)	l (mm)	l1 (mm)	l2 (mm)	PN (bar)	○ (mm)
15	GN	1 1/8			47	35	90	35	55	10	5
15	GN	1 1/8			47	35	90	35	55	10	5
*	15	GN	1 1/8		47	35	90	35	55	10	5
	15	GN	1 1/8		47	35	90	35	55	10	5
	15	GN	1 1/8		47	35	90	35	55	10	5
	20	GN	1 1/4	1/2	32	49	40	100	40	60	5
	20	GN	1 1/4	1/2	32	49	40	100	40	60	5
*	20	GN	1 1/4	1/2	32	49	40	100	40	60	5
	20	GN	1 1/4	1/2	32	49	40	100	40	60	5
	20	GN	1 1/4	1/2	32	49	40	100	40	60	5
	25	GN	1 1/2	3/4	36	51	43	110	43	67	5
	25	GN	1 1/2	3/4	36	51	43	110	43	67	5
*	25	GN	1 1/2	3/4	36	51	43	110	43	67	5
	25	GN	1 1/2	3/4	36	51	43	110	43	67	5
	25	GN	1 1/2	3/4	36	51	43	110	43	67	5
	32	GN	2	3/4	41	75	52	130	52	78	8
	32	GN	2	3/4	41	75	52	130	52	78	8
*	32	GN	2	3/4	41	75	52	130	52	78	8
	32	GN	2	3/4	41	75	52	130	52	78	8
	32	GN	2	3/4	41	75	52	130	52	78	8
	40	GN	2 1/4	3/4	50	77	58	150	58	92	8
	40	GN	2 1/4	3/4	50	77	58	150	58	92	8
*	40	GN	2 1/4	3/4	50	77	58	150	58	92	8
	40	GN	2 1/4	3/4	50	77	58	150	58	92	8
	40	GN	2 1/4	3/4	50	77	58	150	58	92	8
	50	GN	2 3/4	3/4	60	85	70	180	70	110	8
	50	GN	2 3/4	3/4	60	85	70	180	70	110	8
*	50	GN	2 3/4	3/4	60	85	70	180	70	110	8
	50	GN	2 3/4	3/4	60	85	70	180	70	110	8
	50	GN	2 3/4	3/4	60	85	70	180	70	110	8

JRGUMAT 3410

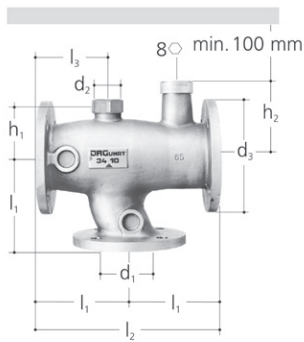

JRGUMAT Thermomischer Rotguss Flansch

- Temperatur: max. 90°C
- Auslieferungszustand: 25 / 40 / 48 / 55°C (einstellbereich)
- Werkstoff: Rotguss
- Anschluss: Flansch
- * solange Vorrat

	DN (mm)	d (mm)	Einstellbereich (°C)	Temperatur (°C)	JRG Code	GF Code	Gewicht (kg)
	65	65	20 - 30	25	3410.601	350 767 214	22,500
	65	65	30 - 45	40	3410.605	350 767 215	22,500
*	65	65	36 - 53	48	3410.606	350 767 218	22,680
	65	65	45 - 65	55	3410.608	350 767 216	22,500
	80	80	20 - 30	25	3410.801	350 767 414	27,500
	80	80	30 - 45	40	3410.805	350 767 415	27,500
*	80	80	36 - 53	48	3410.806	350 767 418	27,734
	80	80	45 - 65	55	3410.808	350 767 416	27,500

	DN (mm)	d1 (mm)	d2 G (inch)	d3 (mm)	h1 (mm)	h2 (mm)	l1 (mm)	l2 (mm)	l3 (mm)	○ (mm)	⬡ (mm)	PN (bar)
	65	65	1 ½	185	82	121	145	290	112	4	8	10
	65	65	1 ½	185	82	121	145	290	112	4	8	10
*	65	65	1 ½	185	82	121	145	290	112	4	8	10
	65	65	1 ½	185	82	121	145	290	112	4	8	10
	80	80	2	200	92	127	155	310	124	8	8	10
	80	80	2	200	92	127	155	310	124	8	8	10
*	80	80	2	200	92	127	155	310	124	8	8	10
	80	80	2	200	92	127	155	310	124	8	8	10

Verschraubungen

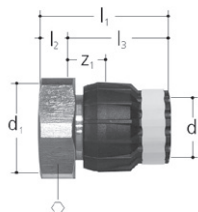

JRG Sanipex MT Übergangverschraubung Rotguss

- Beschreibung: für JRG Sanipex d16/20, JRG Sanipex MT Rohre
- Werkstoff: Rotguss, Kunststoff
- Anschluss: JRG Sanipex MT

Nicht für den direkten Anschluss an Wasserzähler geeignet, da Austausch nur mit JRG Sanipex MT Drehmomentschlüssel möglich

d	GN	JRG	GF	Gewicht	d1 G	l1	l2	l3	z1	○
(mm)	(inch)	Code	Code	(kg)	(inch)	(mm)	(mm)	(mm)	(mm)	
16	½	4700.096	351 616 992	0,068	½	43,0	6,0	37,0	16,5	27
20	½	4700.098	351 620 968	0,071	½	50,0	6,0	44,0	17,5	27
16	¾	4700.102	351 616 994	0,066	¾	39,0	6,0	33,0	14,5	32
20	¾	4700.104	351 620 992	0,070	¾	44,0	6,0	38,0	15,5	32
26	¾	4700.106	351 626 919	0,100	¾	57,0	6,0	49,0	20,0	32
16	1 ¼	4700.120	351 616 996	0,130	1 ¼	41,0	8,0	33,0	14,5	46
20	1 ¼	4700.122	351 620 994	0,130	1 ¼	46,0	8,0	38,0	15,5	46
26	1 ¼	4700.124	351 626 995	0,150	1 ¼	55,5	8,0	47,5	18,5	46
32	1 ¼	4700.126	351 632 995	0,200	1 ¼	65,5	8,0	57,5	19,5	46
26	1 ½	4700.128	351 626 996	0,200	1 ½	56,5	9,0	47,5	18,5	54
32	1 ½	4700.130	351 632 996	0,260	1 ½	66,5	9,0	57,5	19,5	54
40	1 ½	4700.132	351 640 995	0,330	1 ½	77,5	9,0	68,5	23,5	55
40	2	4700.136	351 640 996	0,420	2	82,5	13,5	69,0	24,5	67
50	2 ¼	4700.138	351 650 996	0,667	2 ¼	82,5	11,0	71,5	34,0	72
63	2 ¾	4700.142	351 663 996	1,050	2 ¾	100,0	13,5	86,5	40,0	89

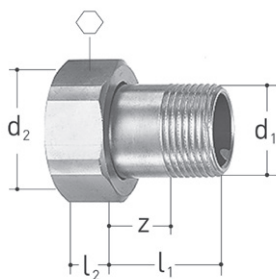

Verschraubung

- Beschreibung: zu 1684, 3400
- Werkstoff: Messing
- Anschluss: Innengewinde, Aussengewinde

GN	DN	JRG	GF	Gewicht	d1 R	d2 G	l1	l2
(inch)	(mm)	Code	Code	(kg)	(inch)	(inch)	(mm)	(mm)
¾	10	8200.160	350 278 401	0,040	¾	½	22	6

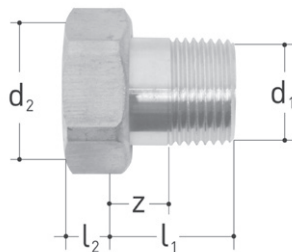

Verschraubung

- Beschreibung: zu 1300-1333, 1350-1363, 2100-2110, 2113, 2130-2140, 2143, 8201.402, 9601.040, 9603.040, 9606.040, 9695.480
- Werkstoff: Messing
- Anschluss: Aussengewinde

GN	DN	JRG	GF	Gewicht	d1 R	d2 G	l1	l2	z
(inch)	(mm)	Code	Code	(kg)	(inch)	(inch)	(mm)	(mm)	(mm)
½	15	8201.240	350 331 701	0,060	½	¾	25	6	12
1 ¼	32	8201.480	350 332 001	0,290	1 ¼	1 ½	38	9	18

Verschraubungen

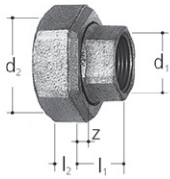

JRG Verschraubung Temperguss verzinkt

- Beschreibung: zu 1640, 1660-1663, 3400, 3410, 5130
- Werkstoff: Temperguss, verzinkt
- Anschluss: Innengewinde

GN (inch)	DN (mm)	JRG Code	GF Code	Gewicht (kg)	d1 Rp (inch)	d2 G (inch)	l1 (mm)	l2 (mm)	z (mm)
½	15	8204.240	350 485 601	0,150	½	1 ⅛	23	10	10
¾	20	8204.320	350 485 701	0,170	¾	1 ¼	24	11	9
1	25	8204.400	350 485 801	0,230	1	1 ½	27	11	10
1 ¼	32	8204.480	350 485 901	0,400	1 ¼	2	32	12	13
1 ½	40	8204.560	350 486 001	0,510	1 ½	2 ¼	34	13	15
2	50	8204.640	350 486 101	0,675	2	2 ¾	36	15	12

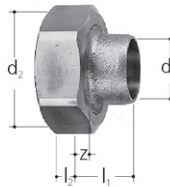

Lötverschraubung

- Beschreibung: zu 3400, 3410, 5120
- Werkstoff: Rotguss, Messing
- * solange Vorrat

d (mm)	DN (mm)	JRG Code	GF Code	Gewicht (kg)	d1 (mm)	d2 G (inch)	l1 (mm)	l2 (mm)	z (mm)
*	18	8209.018	350 484 102	0,120	18	1 ⅛	23	8	8
	22	8209.022	350 484 201	0,175	22	1 ¼	24	8	7
	22	8209.122	355 630 901	0,250	22	1 ½	24	9	7
	28	8209.028	350 484 301	0,260	28	1 ½	26	9	6
	35	8209.035	350 484 401	0,380	35	2	33	9	8
	42	8209.042	350 484 601	0,500	42	2 ¼	37	11	8
	54	8209.054	350 484 801	0,730	54	2 ¾	42	14	8

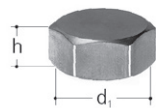

Verschlusskappe Messing

- Beschreibung: zu 3400, 3410
- Werkstoff: Messing

DN (mm)	Zoll (inch)	PN (bar)	GN (inch)	JRG Code	GF Code	Gewicht (kg)	d1 G (inch)	h (mm)
15	½	10	½	8325.240	350 756 701	0,034	½	9
20	¾	10	¾	8325.320	350 756 801	0,040	¾	9
40	1 ½	10	1 ½	8325.560	350 769 801	0,190	1 ½	11
50	2	10	2	8325.640	350 769 901	0,230	2	11

Verschraubungen

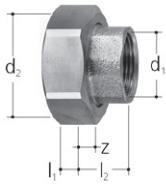

Verschraubung

- Beschreibung: zu 3400, 3410, 5120
- Werkstoff: Rotguss
- Anschluss: Innengewinde

GN (inch)	DN (mm)	JRG Code	GF Code	Gewicht (kg)	d1 Rp (inch)	d2 G (inch)	l1 (mm)	l2 (mm)	z (mm)
½	15	8331.240	350 217 101	0,150	½	1 ¼	8	23	10
¾	20	8331.320	350 253 301	0,150	¾	1 ¼	8	23	8
1	25	8331.400	350 253 401	0,230	1	1 ½	9	27	10
1 ¼	32	8331.480	350 253 501	0,380	1 ¼	2	10	29	10
1 ½	40	8331.560	350 253 601	0,460	1 ½	2 ¼	11	33	14
2	50	8331.640	350 253 701	0,740	2	2 ¾	14	36	12

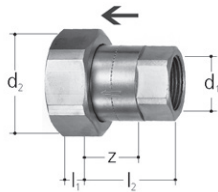

JRG Verschraubung Rotguss

- Beschreibung: zu 3400
- Temperatur: max. 90°C
- Werkstoff: Rotguss
- Anschluss: Innengewinde
- Bestehend aus: Rückflussverhinderer, loser Mutter

GN (inch)	DN (mm)	JRG Code	GF Code	Gewicht (kg)	d1 Rp (inch)	d2 G (inch)	l1 (mm)	l2 (mm)	z (mm)	PN (bar)
½	15	8337.240	350 768 601	0,170	½	1 ⅞	8	39	26	10
¾	20	8337.320	350 768 801	0,235	¾	1 ¼	8	45	30	10

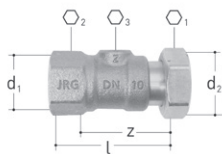

JRG Verschraubung absperribar Messing bleifrei

- Beschreibung: zu 6320, 6325, 9910, 9920
- Temperatur: max. 90°C
- Werkstoff: Messing bleifrei
- Anschluss: Innengewinde
- Bestehend aus: Kugelventil, absperribar, lose Mutter

GN (inch)	DN (mm)	JRG Code	Gewicht (kg)	GF Code	d1 Rp (inch)	d2 G (inch)	l (mm)	○1 (mm)	○2 (mm)	○3 (mm)	z (mm)	PN (bar)
½	15	8339.240	0,160	350 887 712	½	¾	58	30	27	5	47	16
¾	20	8339.320	0,250	350 887 912	¾	1	62	38	31	5	49	16

Verschraubungen

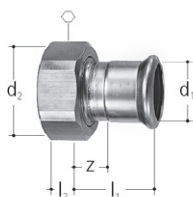

JRG Mapress Verschraubung

- Beschreibung: zu 1303, 1313, 1323, 1333, 1353, 1363, 1611, 1621, 2100-2140, 2161, 5010, 5011, 5080, 5081, 5211, 5281, 6320, 9910, 9920
- Anschluss: Mapress
- Bestehend aus: Loser Mutter, Pressmuffe, flachdichtend

d1 (mm)	DN (mm)	JRG Code	GF Code	Gewicht (kg)	d2 G (inch)	l1 (mm)	l2 (mm)	z (mm)	⊙
15	12	8350.015	355 600 201	0,080	¾	31	7	11	30
18	15	8350.018	355 600 207	0,100	¾	31	7	12	30

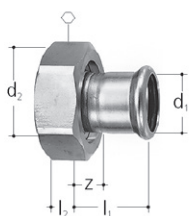

Mapress Verschraubung

- Beschreibung: zu 1503, 1643, 1663, 2170, 3400, 5103, 5120, 5133, 5085, 5086
- Anschluss: Mapress
- Bestehend aus: Loser Mutter, Pressmuffe, flachdichtend

d1 (mm)	DN (mm)	JRG Code	GF Code	Gewicht (kg)	d2 G (inch)	l1 (mm)	l2 (mm)	z (mm)	⊙
18	15	8351.018	355 600 407	0,157	1 ¼	39	8	18	46
22	20	8351.022	355 600 402	0,140	1 ¼	42	8	21	46
22	20	8351.122	355 600 408	0,208	1 ½	42	9	21	54
28	25	8351.028	355 600 403	0,210	1 ½	44	9	21	54
35	32	8351.035	355 600 404	0,350	2	49	11	23	66
42	40	8351.042	355 600 405	0,413	2 ¼	52	11	22	72
54	50	8351.054	355 600 406	0,610	2 ¾	57	14	22	89

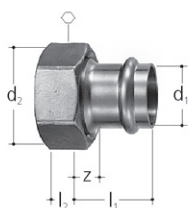

Optipress Verschraubung

- Beschreibung: zu 1303, 1313, 1323, 1333, 1353, 1363, 1611, 1621, 2100-2140, 2161, 5010, 5011, 5080, 5081, 5211, 5281, 6320, 9910, 9920
- Anschluss: Optipress / Sanpress
- Bestehend aus: Loser Mutter, Pressmuffe, flachdichtend

d1 (mm)	DN (mm)	JRG Code	GF Code	Gewicht (kg)	d2 G (inch)	l1 (mm)	l2 (mm)	z (mm)	⊙
15	12	8355.015	355 600 601	0,100	¾	37	9	13	31
18	15	8355.018	355 600 602	0,080	¾	40	9	16	31
22	20	8355.022	355 600 603	0,110	1	39	9	15	37
28	25	8355.028	355 600 604	0,170	1 ¼	42	11	18	46
35	32	8355.035	355 600 605	0,210	1 ½	44	13	18	53
42	40	8355.042	355 600 606	0,360	1 ¾	61	13	20	60
54	50	8355.054	355 600 607	0,540	2 ¾	61	16	15	78

Verschraubungen

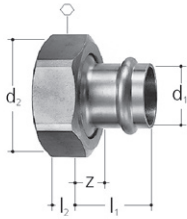

Optipress Verschraubung

- Beschreibung: zu 1503, 1643, 1663, 2170, 3400, 5015, 5016, 5103, 5120, 5133, 5085, 5086
- Anschluss: Optipress / Sanpress
- Bestehend aus: Loser Mutter, Pressmuffe, flachdichtend

d1 (mm)	DN (mm)	JRG Code	GF Code	Gewicht (kg)	d2 G (inch)	l1 (mm)	l2 (mm)	z (mm)	⊘
15	12	8356.015	355 600 801	0,132	1 ¼	39	10	15	42
18	15	8356.018	355 600 808	0,180	1 ¼	40	9	18	46
22	20	8356.022	355 600 802	0,250	1 ¼	36	11	12	50
22	20	8356.122	355 600 807	0,180	1 ½	36	9	12	52
28	25	8356.028	355 600 803	0,190	1 ½	38	12	14	52
35	32	8356.035	355 600 804	0,280	2	39	12	15	64
42	40	8356.042	355 600 805	0,580	2 ¼	48	12	12	73
54	50	8356.054	355 600 806	0,640	2 ¾	62	17	15	88

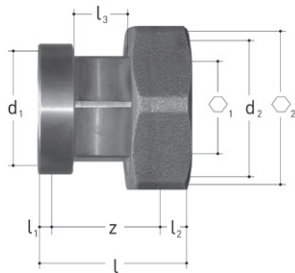

JRG Muffen-Verschraubung Rotguss

- Beschreibung: zu 1611, 1631, 2191, 3400, 5120, 5211, 5281
- Werkstoff: Rotguss
- Anschluss: Innengewinde
- Bestehend aus: Loser Mutter, Pressmuffe, flachdichtend

Zoll (inch)	DN (mm)	PN (bar)	JRG Code	GF Code	Gewicht (kg)
½	15	16	8360.015	351 061 403	0,219
¾	20	16	8360.020	351 061 413	0,300
1	25	16	8360.025	351 061 423	0,451
1 ¼	32	16	8360.032	351 061 433	0,670
1 ½	40	16	8360.040	351 061 443	0,730
2	50	16	8360.050	351 061 453	1,170

d1 G (inch)	d2 G (inch)	l (mm)	l1 (mm)	l2 (mm)	l3 (mm)	⊘1	⊘2	z (mm)
¾	1 ¼	56	6	8	22	22	41	42
1	1 ¼	57	7	8	22	27	46	42
1 ¼	1 ½	61	8	9	22	32	54	44
1 ½	2	65	9	9	22	41	66	47
1 ¾	2 ¼	68	10	11	22	48	72	48
2 ¾	2 ¾	74	11	14	22	58	89	49

Zubehör

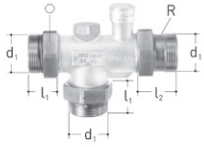

JRGUMAT Übergangsstückgarnitur Rotguss

- Werkstoff: Rotguss
 - Übergang JRGUMAT 3350 zu 3400
- R = DN 40 und 50 zwei Ringhälften – siehe Montageanweisung

DN (mm)	Gewindetyp	Zoll (inch)	JRG Code	GF Code	Gewicht (kg)	d1 G (inch)	l1 (mm)	l2 (mm)
20	GN	¾	3480.320	350 597 601	0,490	1 ¼	30,5	40,5
25	GN	1	3480.400	350 597 701	0,800	1 ½	38,0	34,0
32	GN	1 ¼	3480.480	350 597 801	1,050	2	39,5	33,5
40	GN	1 ½	3480.560	350 597 901	1,250	2 ¼	44,5	30,5
50	GN	2	3480.640	350 598 001	1,715	2 ¾	44,5	34,5

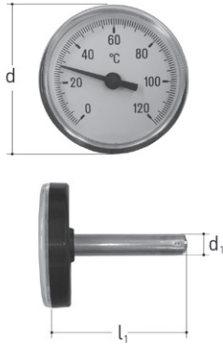

JRG Thermometer Messing

- Beschreibung: zu 8348.080
- Werkstoff: Messing, Kunststoff

d (mm)	JRG Code	GF Code	Gewicht (kg)	d1 (mm)	l1 (mm)
52	8348.001	350 830 194	0,030	9	62

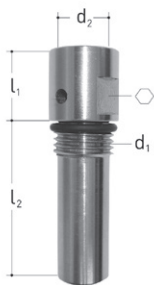

Tauchhülse

- Beschreibung: zu 3500, 3510, 6325
- Werkstoff: Edelstahl, EPDM

GN (inch)	DN (mm)	JRG Code	GF Code	Gewicht (kg)	d1 G (inch)	d2 (mm)	l1 (mm)	l2 (mm)	⊕
¼	8	8348.080	350 830 192	0,030	¼	9	15	35	13

Zubehör

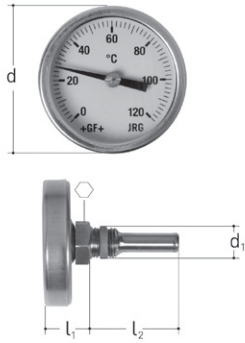

Thermometer

- Beschreibung: zu 3500, 3510, 6325
- Werkstoff: Edelstahl

GN (inch)	DN (mm)	JRG Code	GF Code	Gewicht (kg)	d (mm)	d1 (inch)	G (mm)	l1 (mm)	l2 (mm)	⊙
¼	8	8349.080	350 830 191	0,080	52	¼	19	35	17	

Ersatzteile

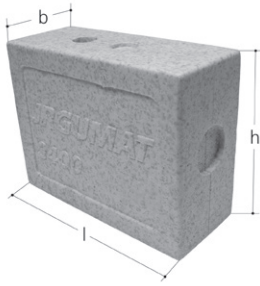

JRGUMAT Dämmbox EPS

- Material: EPS

GN (inch)	DN (mm)	GF Code	Gewicht (kg)	l (mm)	b (mm)	h (mm)
½	15	350 762 301	0,043	170	74	140
¾	20	350 762 201	0,043	190	80	150
1	25	350 762 101	0,068	190	90	145
1 ¼	32	350 762 001	0,096	221	100	180
1 ½	40	350 761 901	0,110	250	104	195
2	50	350 761 801	0,210	290	125	220

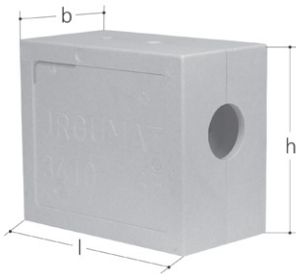

JRGUMAT Dämmbox EPS

- Material: EPS

GN (inch)	DN (mm)	GF Code	Gewicht (kg)	l (mm)	b (mm)	h (mm)
2 ½	65	350 767 701	0,476	395	335	220
3	80	350 767 801	0,238	420	355	230



JRGUMAT Dichtungs-Set AFM34 Für 3400

- Material: AFM34

GN (inch)	JRG Code	GF Code	Gewicht (kg)
½	3415.240	350 760 510	0,010
¾	3415.320	350 760 410	0,012
1	3415.400	350 760 310	0,015
1 ¼	3415.480	350 760 210	0,020
1 ½	3415.560	350 760 110	0,025
2	3415.640	350 760 010	0,028

Lokale Unterstützung weltweit

Besuchen Sie unsere Website, um sich mit Ihrem lokalen Spezialisten in Verbindung zu setzen:
www.gfps.com/our-locations



Ident. Nr. 3724200 / 02.25 / ©Georg Fischer JRG AG

BFS Code 1161614_v1_02_2025
Production: GF BFS / SDE

Die hierin enthaltenen Informationen und technischen Daten (zusammenfassend "Daten") sind unverbindlich, sofern sie nicht ausdrücklich schriftlich bestätigt werden. Die Angaben stellen weder ausdrückliche, stillschweigende oder zugesicherte Eigenschaften dar, noch werden Eigenschaften oder eine Haltbarkeit zugesichert. Alle Angaben sind freibleibend. Es gelten die Allgemeinen Verkaufsbedingungen der Georg Fischer Rohrleitungssysteme. Übersetzt mit www.DeepL.com/Translator (kostenlose Version)