

Sáľavé vykurovanie a chladenie, rozvody vody a diaľková distribúcia tepla

Cenník platný od 20. 4. 2026

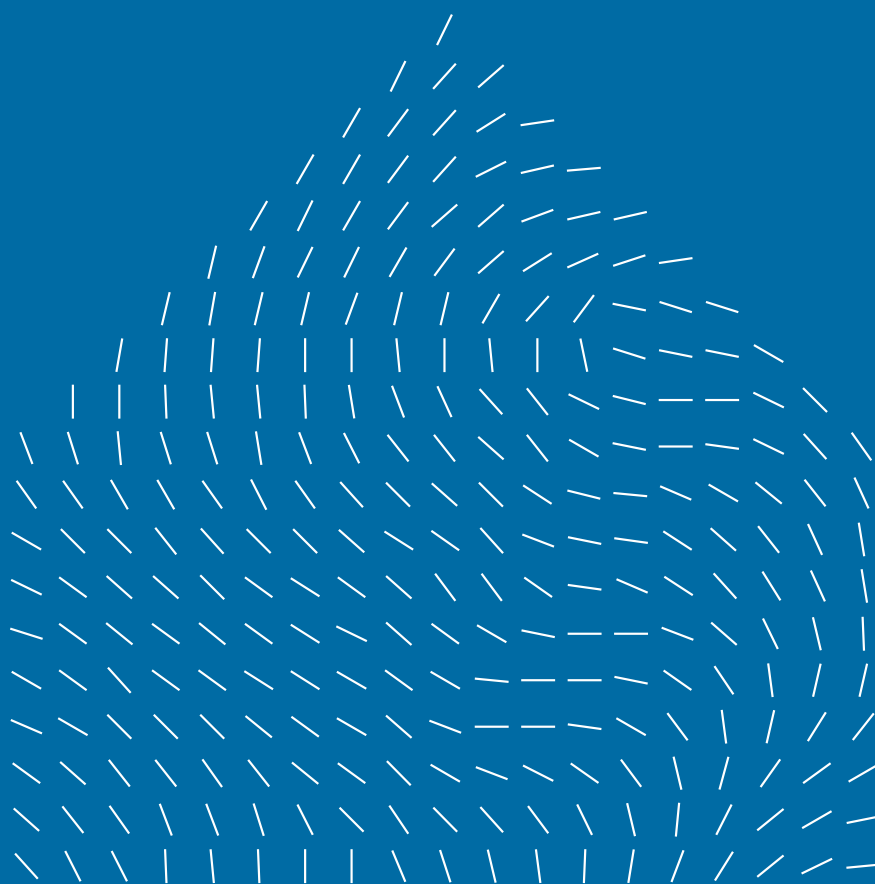

Leading with Water

Veríme, že svet je v neustálom pohybe.

V centre tohto pohybu nájdete hnaciu silu všetkého: vodu.

Vzhľadom na to, že stavebný priemysel predstavuje významný podiel na globálnych emisiách CO₂ a svetová populácia neustále rastie, naším poslaním je riešiť výzvy dnešnej doby: rastúci dopyt po energeticky efektívnych a cenovo dostupných budovách, príjemných a bezpečných domovoch, ako aj zabezpečenie prístupu k čistej a bezpečnej pitnej vode.

Sme lídrami vo využívaní vody, odhaľujeme jej obrovský potenciál ako zdroja pre lepšie budovy, podporujeme pokrok a umožňujeme našim zákazníkom dosahovať vyššiu produktivitu a udržateľnosť, pričom zabezpečujeme komfort, zdravie a efektivitu. Spojením našich osvedčených značiek GF, Uponor a JRG, ktoré vychádzajú zo švajčiarskej, fínskej a nemeckej kvality, poskytujeme bezpečné riešenia pre zásobovanie a reguláciu teplej a studenej vody, systémy na odpadovú vodu s nízkou hlučnosťou, ako aj energeticky efektívne vykurovanie a chladenie.

Pretože si uvedomujeme silu vody a vieme, ako naplno využiť jej potenciál.

Spoločnosť GF Building Flow Solutions je

+ partner

pre projektantov, investorov, dodávateľov, distribútorov a montážnikov s cieľom zabezpečiť, aby každý projekt bol trvácny a zvládol výzvy, ktorým spoločne čelíme

+ poskytovateľ

riešení, ktoré chránia a zodpovedne riadia kvalitu pitnej vody od vstupu do domu až po každý výtok

+ dodávateľ

produktov a služieb na vytváranie energeticky účinných budov, ktoré spĺňajú príslušné normy udržateľnosti a zároveň zabezpečujú maximálny komfort

+ sprostredkovateľ

efektívneho a profesionálneho plánovania a realizácie stavebných projektov s cieľom zvýšiť ziskovosť

+ líder v odvetví

vďaka znižovaniu emisií, cirkulárnej ekonomike a transformácii na udržateľný hodnotový reťazec

+ tvorca

rozmanitého, inšpiratívneho a bezpečného pracovného prostredia

GF Building Flow Solutions, predtým Uponor, je divíziou medzinárodnej priemyselnej korporácie Georg Fischer, s obchodnými zastúpeniami v 30 krajinách a výrobnými závodmi na 13 miestach v Európe a Amerike.

Pre udržateľný stavebný priemysel

Prinášame udržateľné riešenia v oblasti vody pre budovy a posúvame stavebný priemysel vpred prostredníctvom znižovania emisií, zvyšovania efektivity, podpory cirkulárnej ekonomiky a transformácie na udržateľný hodnotový reťazec.

Pôsobíme v odvetví, ktoré zohráva významnú úlohu v boji proti klimatickým zmenám a zabezpečovaní hygienicky nezávadnej pitnej vody. GF Building Flow Solutions neustále pracuje na inováciách a prináša udržateľné riešenia v oblasti vody pre budovy. Naše produkty a riešenia sú navrhnuté na základe zodpovedného environmentálneho manažmentu, pričom využívame obnoviteľné zdroje energie v celosvetových prevádzkach s cieľom minimalizovať ekologickú stopu. Zaviazali sme sa investovať do vývoja udržateľnejších alternatív, ktoré zlepšujú CO₂ bilanciu budov, a zároveň aktívne obmedzujeme dopady našej činnosti a zabezpečujeme efektívne využívanie zdrojov.

Spoločnosť GF Building Flow Solutions sa aktívne venuje kľúčovým výzvam v oblasti udržateľnosti v rámci GF Sustainability Framework 2025, a to v úzkej spolupráci so všetkými divíziami spoločnosti GF Corporation.

Pre viac informácií o GF Sustainability Framework naskenujte QR kód:



Poskytovateľ komplexných riešení



Distribúcia teplej a studenej vody

Naša ponuka zahŕňa **najrozsiahlejší sortiment** riešení pre rozvody teplej a studenej vody. S našimi osvedčenými produktovými radami prinášame efektívne riešenia pre rôzne aplikácie.



Rozvody vody



Stúpačky



Služby zákazníkom



Náradie a príslušenstvo



Regulácia teplej a studenej vody

Ponúkame **špičkové riešenia** pre distribúciu teplej a studenej vody s integrovanou reguláciou od jedného dodávateľa. Naše bezpečné, hygienické a presné systémy riadenia vody sú založené na švajčiarskej kvalite.



Bezpečnostné ventily



Uzatváracie ventily



Prietokové ventily



Digitálne regulačné ventily



Systémy na odpadovú vodu

Ponúkame **kompletné zvukovoizolačné aj štandardné riešenia** pre odpadovú vodu a kanalizáciu pre všetky typy budov. Naše riešenia sa vyznačujú kvalitou, požiarou odolnosťou a účinným znížením hlučnosti.



Akustická kanalizácia



Vnútrotná kanalizácia



Sprchové žľaby



Privzdušňovacie ventily



Riešenia pre vykurovanie a chladenie

Ponúkame riešenia pre vykurovanie a chladenie, ktoré zabezpečujú **maximálny komfort pri minimálnej spotrebe energie**. Naše systémy sú vhodné pre všetky typy budov a vychádzajú z dlhodobovo overenej kvality našich produktov.



Sáľavé vykurovanie a chladenie



Bytové stanice



Zónová regulácia



Diaľkové rozvody

Nová úroveň renovácie so systémom Siccus 16

Podlahový vykurovací systém navrhnutý pre renovácie vďaka svojej nízkej konštrukčnej výške, ktorý kombinuje rýchlu inštaláciu a možnosť priameho pokládania podlahy, pričom zabezpečuje maximálny komfort a efektívnosť.

+ Rýchla inštalácia

Rýchla montáž s minimálnym počtom krokov, čím sa skraca čas inštalácie a znižujú náklady

+ Kompatibilita s podlahovou krytinou

Umožňuje priamu pokládku laminátových, drevených a dlažbových podláh na EPS panel

+ Energetická efektívnosť

Optimalizované rozloženie tepla s reakčným časom 20 minút, čo zlepšuje vykurovací výkon a znižuje spotrebu energie

+ Nízka konštrukčná výška

Hrúbka len 20 mm, vďaka čomu je ideálny na renovácie bez potreby dodatočných úprav dverí alebo elektrických zásuviek

+ Vhodné pre renovácie

Lahká konštrukcia a minimálne zásahy do priestoru umožňujú renovácie s minimálnym časom odstávky

+ Úspora nákladov

Menej inštalačných krokov prináša výrazné úspory nákladov, vďaka čomu je to finančne atraktívna voľba pre dodávateľov aj majiteľov nehnuteľností



GF Building Flow Solutions vo svete

Naše úspechy dokazujú mnohé významné projekty v rôznych sektoroch, od rezidenčných až po komerčné, od rodinných domov po viacúčelové komplexy, od administratívnych budov až po priemyselné objekty. Tieto tri projekty sú len malou ukážkou širokého spektra našich riešení.

Objavte viac:

Severná Amerika

Wharf Parcel

Wharf Parcel je viacúčelový komplex vo Washingtone D.C., ktorý zahŕňa rezidenčné, obchodné a kancelárske priestory. Inteligentný dizajn a efektívna výstavba umožnili budove získať certifikáciu LEED® Gold, čím prekonala energetické a environmentálne štandardy.

Developer projektu Perkins Eastman kládol veľký dôraz na udržateľné dizajnové riešenia, ako sú lokálne riadenie dažďovej vody, zelené strechy a kogeneračné systémy.

V súlade s udržateľnými stratégiami si tím vybral potrubný systém Uponor PEX-a na zabezpečenie ohrevu teplej vody v budove. V čase, keď vykurovanie a výroba elektriny predstavujú 25 % všetkých emisií skleníkových plynov, tieto riešenia umožňujú efektívnejšie riadenie spotreby energie a poskytujú vyšší interiérový komfort.

Hoci bola udržateľnosť hlavnou prioritou tohto projektu, Perkins Eastman kládol dôraz aj na spoľahlivosť. Dôverovali Uponor PEX-a spolu s 25-ročnou zárukou na potrubie a Quick & Easy pripojenie, aby zabezpečili trvalú kvalitu a udržateľnosť počas celej životnosti budovy.





Európa

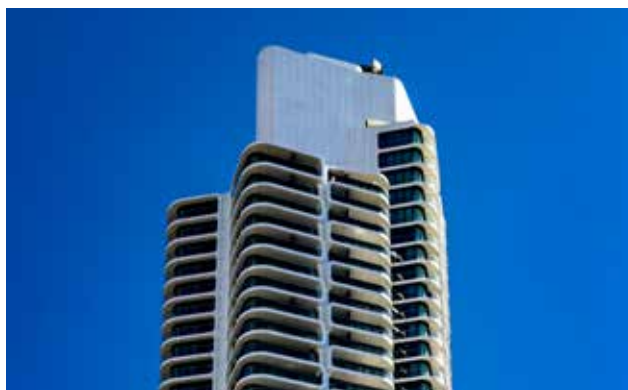

Grand Tower

Grand Tower vo Frankfurte je najvyššia rezidenčná budova v Nemecku s viac ako 400 apartmánmi, ktoré sú zásobované Uponor bytovými stanicami. Naše produkty dokonale spĺňajú vysoké nároky na vykurovanie a chladenie, ako aj individuálne požiadavky na teplotný komfort. Pre tento projekt sme navrhli špecifické riešenia. Použitie bytových staníc Combi a Aqua Port zabezpečuje jasné oddelenie primárnych a sekundárnych okruhov v budove.

Teplota v miestnostiach a jej zmeny môžu byť nastavené úplne nezávisle od celkového systému. Šesťcestné guľové ventily v decentralizovaných stanicach zabezpečujú, že požadované prietoky vody sú k dispozícii spoľahlivo po celý čas, čo umožňuje diagnostiku problémov v obytných priestoroch, pričom zvyšok vykurovacieho/chladiaceho systému zostáva plne funkčný.

Európa



Panorama 2962 Zugspitze

V nadmorskej výške takmer 3 000 metrov zabezpečujeme príjemné teploty a čistú pitnú vodu v najvyššej reštaurácii na vrchole hory v Nemecku, ktorá sa nachádza v Garmisch-Partenkirchene.

Na Panorama 2962, na vrchole Zugspitze, najvyššej hory v Nemecku, sa spája moderná architektúra reštaurácie s inovatívnym dizajnom kuchyne. Z výšky takmer 3 000 metrov si hostia vychutnávajú nádherný panoramatický výhľad cez veľké okná a alpské špeciality v príjemne klimatizovanom prostredí. Sálavý vykurovací systém Uponor Classic zabezpečuje ideálne, bezprievanové teplo, ktoré zvyšuje komfort v reštaurácii na vrchole Nemecka. Dizajnér a stavebná spoločnosť sa rozhodli pre osvedčenú kvalitu a trvácnosť, inštalovaním viacvrstvého potrubia Uponor pre pitnú vodu a vykurovací systém, čo zabezpečuje optimálny výkon a spoľahlivosť počas celej životnosti budovy.

Obsah

| | |
|-------------|---|
| Obsah | 7 |
|-------------|---|

Uponor MLC – viacvrstvové potrubné systémy

Potrubie

| | |
|---------------------------------|----|
| Uponor Uni Pipe PLUS | 12 |
| Uponor Metallic Pipe PLUS | 15 |
| Uponor Teck | 16 |
| Uponor Uni | 17 |

Tvarovky

| | |
|---------------------------|----|
| Uponor S-Press PLUS | 19 |
| Uponor RS systém | 42 |
| Uponor Uni-X | 48 |
| Uponor Uni-C | 51 |

| | |
|-------------------------------|----|
| Náradie pre prácu s MLC | 53 |
|-------------------------------|----|

Uponor PE-Xa – flexibilné potrubné systémy

Potrubie

| | |
|------------------------|----|
| Uponor Aqua Pipe | 60 |
| Uponor Radi Pipe | 61 |
| Uponor Teck | 63 |

Tvarovky

| | |
|---------------------------------|----|
| Uponor Q&E | 64 |
| Náradie pre prácu s PE-Xa | 75 |

| | |
|---------------------|----|
| Uponor Flex-X | 78 |
| Uponor Uni-X | 79 |
| Uponor Flex | 81 |

Uponor Decibel – vnútorná kanalizácia

| | |
|--|----|
| Uponor Decibel | 85 |
| Uponor HypAir | 93 |
| Uponor Aqua Ambient - sprchové žľaby | 94 |

Uponor sálavé vykurovanie a chladenie

Systémy sálavého vykurovania a chladenia

| | |
|----------------------|-----|
| Uponor Minitec | 103 |
| Uponor Tecto | 110 |
| Uponor Nubos | 116 |
| Uponor Klett | 120 |
| Uponor Tacker | 124 |
| Uponor Classic | 129 |

| | |
|------------------------------|-----|
| Uponor Siccus Mini | 132 |
| Uponor Siccus 14 | 138 |
| Uponor Siccus 16 | 142 |
| Uponor Renovis | 143 |
| Uponor Teporis | 149 |
| Uponor Thermatop M a S | 153 |
| Uponor Fix | 157 |
| Uponor Contec ON | 164 |
| Uponor Contec | 168 |
| Uponor Magna | 172 |
| Uponor Meltaway | 182 |

Príslušenstvo

| | |
|--------------------|-----|
| Uponor Multi | 185 |
|--------------------|-----|

Rozdeľovače

| | |
|--|-----|
| Uponor Vario | 187 |
| Uponor Vario PLUS | 191 |
| Uponor Vario M | 197 |
| Uponor Vario skrine rozdeľovačov | 203 |

Zónová regulácia teploty

| | |
|---------------------------------|-----|
| Uponor Smatrix Wave Pulse | 210 |
| Uponor Smatrix Base Pulse | 220 |
| Uponor Smatrix Base PRO | 230 |
| Uponor Smatrix Base | 235 |
| Uponor Space | 238 |
| Uponor Smatrix Move | 240 |
| Uponor Fluvia | 243 |

Uponor bytové stanice

| | |
|-------------------------------------|-----|
| Uponor Combi port a Aqua port | 251 |
|-------------------------------------|-----|

Uponor predizolované potrubné systémy

| | |
|---------------------------------|-----|
| Uponor Ecoflex VIP Thermo | 266 |
| Uponor Ecoflex Thermo | 268 |
| Uponor Ecoflex VIP Aqua | 270 |
| Uponor Ecoflex Aqua | 271 |
| Uponor Ecoflex Quattro | 272 |
| Uponor Ecoflex Supra | 273 |
| Uponor Ecoflex Supra PLUS | 274 |
| Uponor Wipex | 276 |
| Uponor Q&E | 281 |
| Uponor Ecoflex | 284 |

Uponor náradie

| | |
|--------------------------|-----|
| Rezanie a príprava | 290 |
| Lisovanie | 293 |
| Expandovanie | 297 |
| Upevňovanie..... | 299 |
| Register | 300 |

Uponor MLC viacvrstvové potrubné systémy

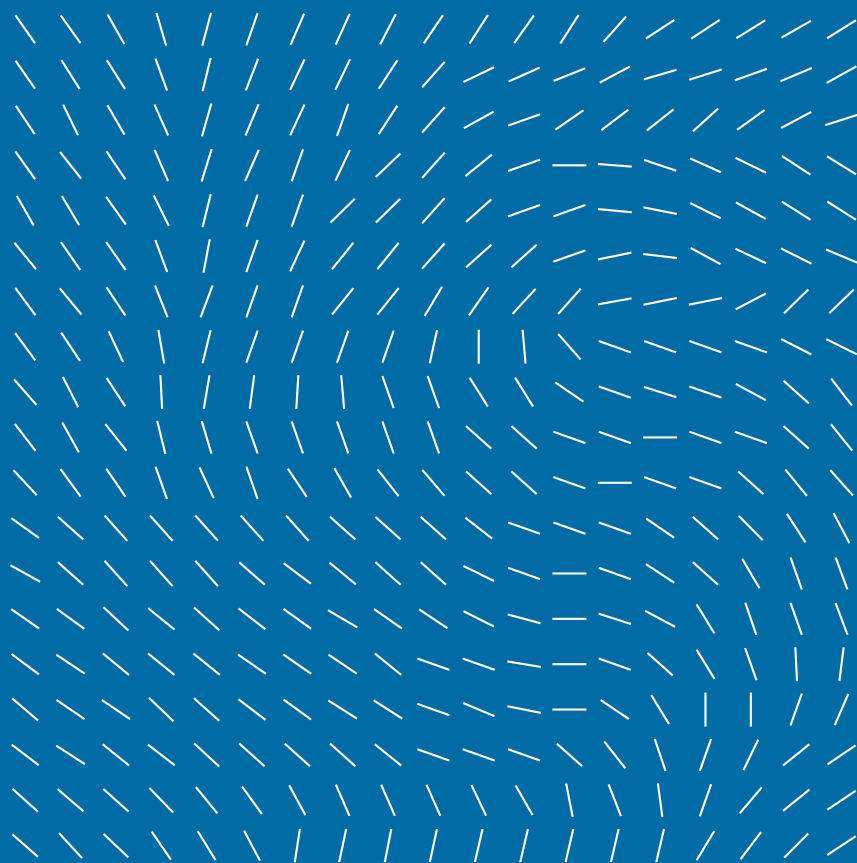

Pri lisovaní MLC od UPONOR nemusíte do dim. 32 mm kalibrovat'

Vďaka inovatívnej konštrukcii rúrky a tvaroviek nie je potrebné zrážať hrany na rúrkach pri dimenziách 16-32 pred zalisovaním:

- Uponor mosadzné tvarovky 16-32 mm
- Uponor PPSU tvarovky 16-32 mm
- Uponor kompresné adaptéry od 16-25 mm

Výhody pre inštalatéra:

- Výrazne rýchlejšia inštalácia (až o 30 %)
- Vylúčenie rizika výskytu chýb poškodením tesniaceho O-krúžku
- Menej náradia (bez kalibrátorov)
- Odkúšaná bezpečnosť Uponor tvaroviek

Zabudnite na kalibráciu Stačí ak zalisujete!

Krok 1: Odrezať

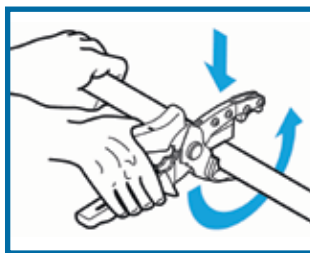

Krok 2: Kalibrovat'



Krok 3: Nasunúť tvarovku

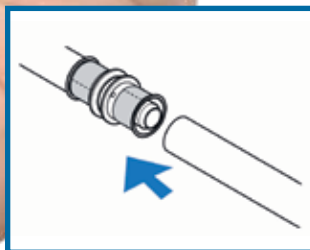

Krok 4: Zalisovať

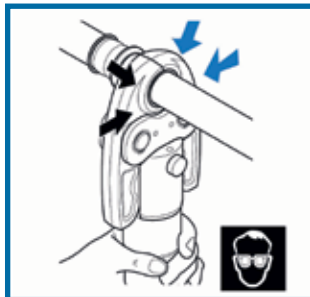

Uponor MLC Systém ušetrí celý
jeden Váš pracovný úkon, t. j. až

30%

Vášho vzácneho času!

Farebný indikátor zalisovania UPONOR tvaroviek, ktorý po zalisovaní odpadne

Uponor S-Press PLUS – Tvarovky-Kombinácie náradí

| | | | | |
|--|--|---|---|--|
| Uponor Lisovacie náradie  |  <i>Ručná lisovačka</i> |  <i>UP 110 (Akku)</i> |  <i>UP 75 EL (230 V)</i> |  <i>Mini2 (Akku)</i> |
| | Uponor S-Press PLUS tvarovky  |  <i>Lisovacie čeluste</i> |  <i>UPP1</i> |  <i>Mini KSP0</i> |
|  <i>S-Press PLUS</i> <i>S-Press PLUS PPSU</i> | 16 – 20 | 16 – 32 | 16 – 32 | |

Uponor S-Press PLUS – Montáž



1
Koniec potrubia nemusí byť vopred odhrotovaný a kalibrovaný. Potrubie Uponor Uni Pipe Plus môžete hneď po odrezaní zasunúť do tvarovky.



2
Lisovacia čelusť má rovnaké farebné označenie dimenzie ako tvarovka. Objímka z nehrdzavejúcej ocele je tvarovaná tak, aby do nej lisovacia čelusť Uponor presne zapadla.



3
Po zalisovaní je zreteľne viditeľná deformácia lisovacej objímky z nehrdzavejúcej ocele. Okrem toho je možné fóliu po úspešnom zalisovaní (vizuálna kontrola) ľahko odstrániť.



4
Nezalisovaný spoj bude tiecť počas tlakovej skúšky už pri tlaku 1 bar. Nezalisovaný spoj hneď zreteľne vidieť na indikačnej fólii.

Uni Pipe PLUS



Uponor Uni Pipe PLUS je jedinečná bezšvová viacvrstvomá kompozitná rúrka, určená na rozvody pitnej vody a vykurovania / chladenia. Jej polomer ohybu je o 40% menší ako majú súčasné viacvrstvomé

kompozitné potrubia: zmeny smeru pri inštalácii možno dosiahnuť ohnutím potrubia, tým sa sníži počet fittingov a čas inštalácie.

Výhody pre vás

Bezšvová s najvyššou úrovňou bezpečnosti
Vysoko rozmerová stabilita, malá rozťažnosť
Zvýšená flexibilita
100% kyslíková bariéra
Nízka hmotnosť



Popis

- Viacvrstvomé kompozitné potrubie s kyslíkovou bariérou (PE-RT - spojivo - bezšvový hliník - spojivo - PE-RT), vyrobené pomocou technológie SACP a OWC.
- Trieda reakcie na oheň E podľa EN 13501-1.
- S koncovými zátkami potrubia ako hygienické tesnenie podľa EN 806.

Použitie

- Pitná voda: Stály rozsah prevádzkových teplôt od 0 °C do 70 °C pri maximálnom trvalom prevádzkovom tlaku 10 barov. Krátkodobá maximálna teplota je 95 °C po dobu 100 hodín v rámci prevádzkovej životnosti.
- Vykurovanie: Stály rozsah prevádzkových teplôt až 80 °C pri maximálnom trvalom prevádzkovom tlaku 10 barov. Krátkodobá maximálna teplota je 100 °C po dobu 100 hodín v rámci prevádzkovej životnosti.

Certifikácia

- Schválenia miestnym OM.
- napr.
- DVGW
- AENOR

Uponor Uni Pipe PLUS biela S

Potrubie v tyčiach



| Položka č. | Dimenzia | L do s m mm mm | Bal. 2 | Bal. 1 | Jedn. | Cena |
|----------------|------------|-------------------|--------|--------|-------|--------------|
| 1060783 | 16x2,0 3m | 3 16 2 | 75 | 3 | m | 4,71 |
| 1059572 | 16x2,0 5m | 5 16 2,0 | 125 | 5 | m | 4,71 |
| 1060784 | 20x2,25 3m | 3 20 2,25 | 51 | 3 | m | 6,27 |
| 1059573 | 20x2,25 5m | 5 20 2,25 | 85 | 5 | m | 6,27 |
| 1060785 | 25x2,5 3m | 3 25 2,5 | 30 | 3 | m | 8,88 |
| 1059574 | 25x2,5 5m | 5 25 2,5 | 50 | 5 | m | 8,88 |
| 1060786 | 32x3,0 3m | 3 32 3 | 21 | 3 | m | 10,64 |
| 1059575 | 32x3,0 5m | 5 32 3 | 35 | 5 | m | 10,64 |

Uni Pipe PLUS

Uponor MLC potrubie, biela farba S

Potrubie v tyčiach

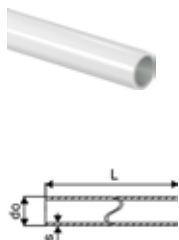

| Položka č. | Dimenzia | do mm | s mm | Bal. 2 | Bal. 1 | Jedn. | Cena |
|----------------|-------------|----------|---------|--------|--------|-------|---------------|
| 1013448 | 40x4,0 3m | 40 | 4 | 12 | 3 | m | 17,23 |
| 1013446 | 40x4,0 5m | 40 | 4 | 20 | 5 | m | 17,23 |
| 1021980 | 50x4,5 3m | 50 | 4,5 | 12 | 3 | m | 25,13 |
| 1013449 | 50x4,5 5m | 50 | 4,5 | 20 | 5 | m | 25,13 |
| 1021981 | 63x6,0 3m | 63 | 6 | 9 | 3 | m | 37,73 |
| 1013451 | 63x6,0 5m | 63 | 6 | 15 | 5 | m | 37,73 |
| 1013453 | 75x7,5 5m | 75 | 7,5 | 255 | 5 | m | 63,62 |
| 1013455 | 90x8,5 5m | 90 | 8,5 | 255 | 5 | m | 81,35 |
| 1013457 | 110x10,0 5m | 110 | 10 | 165 | 5 | m | 107,25 |

Uponor Uni Pipe PLUS biela

- kotúč



| Položka č. | Dimenzia | L m | do mm | s mm | Bal. 2 | Bal. 1 | Jedn. | Cena |
|----------------|--------------|--------|----------|---------|--------|--------|-------|-------------|
| 1059576 | 16x2,0 100m | 100 | 16 | 2,0 | 2000 | 100 | m | 1,68 |
| 1059577 | 16x2,0 200m | 200 | 16 | 2 | 2600 | 200 | m | 1,68 |
| 1059578 | 16x2,0 500m | 500 | 16 | 2,0 | 3500 | 500 | m | 1,68 |
| 1059579 | 20x2,25 100m | 100 | 20 | 2,25 | 1300 | 100 | m | 2,96 |
| 1059581 | 25x2,5 50m | 50 | 25 | 2,5 | 700 | 50 | m | 5,36 |
| 1059583 | 32x3,0 50m | 50 | 32 | 3 | 400 | 50 | m | 8,72 |

Uponor Uni Pipe PLUS biela, izolovaná S6 WLS 035

- Hrúbka izolácie 6 mm
- tepelná vodivosť $\lambda=0,035$ W/m*k
- okrúhly tvar

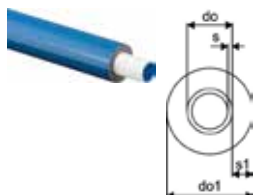

| Položka č. | Dimenzia | L m | do mm | do1 mm | s mm | s1 mm | farba - | Bal. 2 | Bal. 1 | Jedn. | Cena |
|----------------|------------------|--------|----------|-----------|---------|----------|------------|--------|--------|-------|-------------|
| 1063556 | 16x2,0 blue 75m | 75 | 16 | 28 | 2 | 6 | modrá | 600 | 75 | m | 4,18 |
| 1063557 | 20x2,25 blue 75m | 75 | 20 | 32 | 2,25 | 6 | modrá | 600 | 75 | m | 5,56 |
| 1063558 | 25x2,5 blue 50m | 50 | 25 | 37 | 2,5 | 6 | modrá | 400 | 50 | m | 8,35 |

Uponor Uni Pipe PLUS biela, izolovaná S6 WLS 040

- Hrúbka izolácie 6 mm
- tepelná vodivosť $\lambda=0,040$ W/m*k
- okrúhly tvar

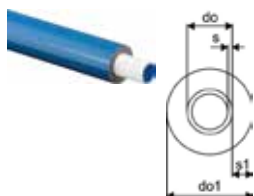

| Položka č. | Dimenzia | L m | do mm | do1 mm | s mm | s1 mm | farba - | Bal. 2 | Bal. 1 | Jedn. | Cena |
|----------------|------------------|--------|----------|-----------|---------|----------|------------|--------|--------|-------|-------------|
| 1091723 | 16x2,0 blue 75m | 75 | 16 | 28 | 2 | 6 | modrá | 600 | 75 | m | 3,77 |
| 1091724 | 20x2,25 blue 75m | 75 | 20 | 32 | 2,25 | 6 | modrá | 600 | 75 | m | 5,01 |
| 1091725 | 25x2,5 blue 50m | 50 | 25 | 37 | 2,5 | 6 | modrá | 400 | 50 | m | 6,81 |

Uni Pipe PLUS

Uponor Uni Pipe PLUS biela, izolovaná S10 WLS 035

- Hrúbka izolácie 10 mm
- tepelná vodivosť $\lambda=0,035 \text{ W/m}\cdot\text{k}$
- okrúhly tvar

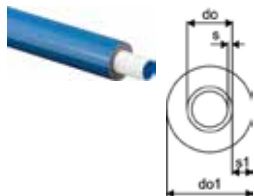

| Položka č. | Dimenzia | do mm | do1 mm | s mm | s1 mm | farba | Bal. 2 | Bal. 1 | Jedn. | Cena |
|----------------|------------------|----------|-----------|---------|----------|-------|--------|--------|-------|-------------|
| 1062181 | 16x2,0 blue 75m | 16 | 36 | 2 | 10 | modrá | 450 | 75 | m | 4,28 |
| 1062182 | 20x2,25 blue 75m | 20 | 40 | 2,25 | 10 | modrá | 525 | 75 | m | 6,11 |
| 1062183 | 25x2,5 blue 50m | 25 | 45 | 2,5 | 10 | modrá | 350 | 50 | m | 8,51 |

Uponor Uni Pipe PLUS biela, izolovaná S15 Clima

- Hrúbka izolácie 15 mm
- tepelná vodivosť $\lambda=0,040 \text{ W/m}\cdot\text{k}$
- okrúhly tvar

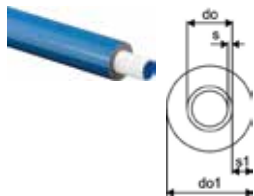

| Položka č. | Dimenzia | do mm | do1 mm | s mm | s1 mm | farba | Bal. 2 | Bal. 1 | Jedn. | Cena |
|----------------|-----------------|----------|-----------|---------|----------|-------|--------|--------|-------|--------------|
| 1088239 | 32x3,0 blue 25m | 32 | 62 | 3 | 15 | modrá | 225 | 25 | m | 17,01 |

Uponor Uni Pipe PLUS biela v chráničke

- kotúč
- potrubie v chráničke

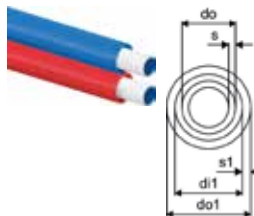

| Položka č. | Dimenzia | d1 mm | L m | do mm | do1 mm | s mm | s1 mm | farba | Bal. 2 | Bal. 1 | Jedn. | Cena |
|----------------|-------------------------|----------|--------|----------|-----------|---------|----------|-------|--------|--------|-------------|------|
| 1063061 | 16x2,0 - 25/20 red 75m | 20 | 16 | 25 | 2 | 2,5 | červená | 1125 | 75 | m | 4,71 | |
| 1063062 | 20x2,25 - 28/23 red 75m | 23 | 20 | 28 | 2,3 | 2,5 | červená | 900 | 75 | m | 6,21 | |

Metallic Pipe PLUS



Uponor Metallic Pipe PLUS je jedinečná bezšvová viacvrstvomá kompozitná rúrka s kovovým vzhľadom. Vonkajšia vrstva je vylepšená a má atraktívnejší vzhľad, takže rúrka je vhodná pre viditeľnú inštaláciu.

Výhody pre vás

Kovový vzhľad a dojem
 Bezšvové s najvyššiu úroveňou bezpečnosti
 Vysoká rozmerová stabilita
 Nízka hmotnosť: ľahká manipulácia a inštalácia



Popis

- Viacvrstvomé kompozitné potrubie s kyslíkovou bariérou (PE-RT - spojivo - bezšvový hliník - spojivo), s lesklým chromovaným vonkajším povrchom vyrobené pomocou technológie SACP.
- Trieda reakcie na oheň E podľa EN 13501-1.
- S koncovými zátkami potrubia ako hygienické tesnenie podľa EN 806.

Použitie

- Pitná voda: Stály rozsah prevádzkových teplôt od 0 °C do 70 °C pri maximálnom trvalom prevádzkovom tlaku 10 barov. Krátkodobá maximálna teplota je 95 °C po dobu 100 hodín v rámci prevádzkovej životnosti
- Vykurovanie: Stály rozsah prevádzkových teplôt až 80 °C pri maximálnom trvalom prevádzkovom tlaku 10 barov. Krátkodobá maximálna teplota je 100 °C po dobu 100 hodín v rámci prevádzkovej životnosti.

Certifikácia

- Schválenia miestnym OM.
- napr.
- DVGW
- AENOR

Uponor Metallic Pipe PLUS S



| Položka č. | Dimenzia | do s mm mm | Bal. 2 | Bal. 1 | Jedn. | Cena |
|----------------|------------|---------------|--------|--------|-------|--------------|
| 1088400 | 16x2,0 3m | 16 2 | 75 | 3 | m | 11,43 |
| 1088401 | 20x2,25 3m | 20 2,25 | 48 | 3 | m | 12,34 |

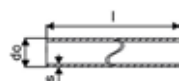

Teck

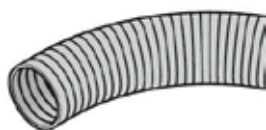

Uponor Teck je chránička navrhnutá na ochranu flexibilných viacvrstvových potrubí, ktoré sa používajú na rozvody pitnej vody alebo vykurovania / chladenia.

Výhody pre vás

Zabezpečuje bezpečnú dodávku vody
Certifikovaná kvalita
Chráni vnútornú rúrku
Farebné rozlíšenie teplej a studenej vody



Popis

- Korugované, vyrobené z polyetylénu s vysokou hustotou (HDPE)
- Trieda reakcie na oheň E podľa EN 13501-1
- Dodávané v kotúčoch

Použitie

- Používa sa na inštalácie potrubia v potrubí, aby sa znížilo riziko poškodenia vodou a aby sa umožnila výmena flexibilného potrubia

Uponor Teck chránička, čierna

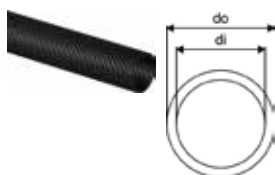

| Položka č. | Dimenzia | di mm | do mm | farba | Bal. 2 | Bal. 1 | Jedn. | Cena |
|----------------|-----------|----------|----------|--------|--------|--------|-------|-------------|
| 1012860 | 25/20 50m | 20 | 25 | čierna | 2500 | 50 | m | 0,78 |
| 1012864 | 28/23 50m | 23 | 28 | čierna | 2000 | 50 | m | 0,93 |
| 1012869 | 35/29 50m | 29 | 35 | čierna | 1400 | 50 | m | 1,40 |
| 1012872 | 43/36 25m | 36 | 43 | čierna | 600 | 25 | m | 2,54 |

Uponor Teck chránička, modrá

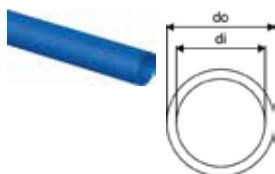

| Položka č. | Dimenzia | di mm | do mm | farba | Bal. 2 | Bal. 1 | Jedn. | Cena |
|----------------|-----------|----------|----------|-------|--------|--------|-------|-------------|
| 1012859 | 25/20 50m | 20 | 25 | modrá | 2500 | 50 | m | 0,87 |
| 1012863 | 28/23 50m | 23 | 28 | modrá | 2000 | 50 | m | 0,93 |

Uponor Teck chránička, červená

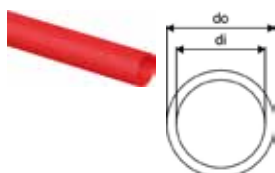

| Položka č. | Dimenzia | di mm | do mm | farba | Bal. 2 | Bal. 1 | Jedn. | Cena |
|----------------|-----------|----------|----------|---------|--------|--------|-------|-------------|
| 1012858 | 25/20 50m | 20 | 25 | červená | 2500 | 50 | m | 0,87 |
| 1012862 | 28/23 50m | 23 | 28 | červená | 2000 | 50 | m | 0,93 |

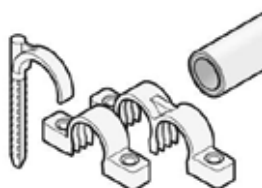

Uponor Uni obsahuje všetky príslušenstvá potrebné na inštaláciu viacvrstvových potrubných systémov.

Výhody pre vás
Rýchla inštalácia
Kompletný sortiment príslušenstva
Jednoduché použitie



Uponor Teck jednoduchý hmoždinkový hák

- pre upevnenie rúrok s max. vonkajším priemerom 32 mm do podlahy
- vyrobené z polypropylénu
- Farba: modrá
- vyvítaný otvor 10 mm

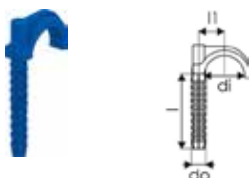

| Položka č. | Dimenzia | di mm | l mm | l1 mm | do mm | h mm | w mm | Bal. 2 | Bal. 1 | Jedn. | Cena |
|----------------|----------|----------|---------|----------|----------|---------|---------|--------|--------|-------|-------------|
| 1135511 | 75 | 28 | 56 | 18 | 10,5 | | | 1600 | 200 | ks | 0,43 |
| 1135512 | 90 | 28 | 76 | 18 | 10,4 | 13 | 45 | 1600 | 200 | ks | 0,47 |

Uponor Teck dvojité hmoždinkový hák

- pre upevnenie rúrok s max. vonkajším priemerom 32 mm do podlahy
- vyrobené z polypropylénu
- Farba: modrá
- vyvítaný otvor 10 mm

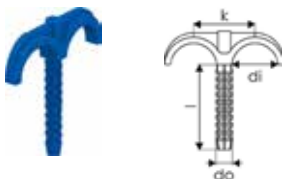

| Položka č. | Dimenzia | di mm | l mm | do mm | k mm | Bal. 2 | Bal. 1 | Jedn. | Cena |
|----------------|----------|----------|---------|----------|---------|--------|--------|-------|-------------|
| 1135513 | 75 | 28 | 56 | 10,5 | 36 | 1200 | 200 | ks | 0,47 |
| 1135514 | 90 | 30 | 81 | 10,3 | 36 | 800 | 200 | ks | 0,55 |

Uponor Uni Pipe PLUS príchytka

- Jednoduché otváranie pomocou skrutkovača
- Možnosť zapojenia do série
- Možnosť upevnenia potrubia až do 5 mm

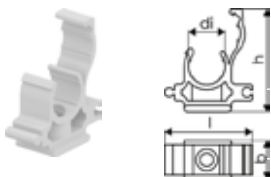

| Položka č. | Dimenzia | di mm | l mm | b mm | h mm | Bal. 2 | Bal. 1 | Jedn. | Cena |
|----------------|----------|----------|---------|---------|---------|--------|--------|-------|-------------|
| 1135502 | 16 | 16 | 40 | 18 | 47 | 1350 | 50 | ks | 0,98 |
| 1135503 | 20 | 20 | 46 | 18 | 59 | 900 | 50 | ks | 1,22 |
| 1135504 | 25 | 25 | 50 | 18 | 68 | 400 | 50 | ks | 1,53 |
| 1135505 | 32 | 32 | 58 | 18 | 79 | 400 | 50 | ks | 2,93 |
| 1135506 | 40 | 40 | 70 | 17 | 100 | 320 | 40 | ks | 4,83 |
| 1135507 | 50 | 50 | 80 | 17 | 116 | 200 | 25 | ks | 2,06 |

Uponor Uni Pipe PLUS dvojité příchytka

- Jednoduché otváranie pomocou skrutkovača
- Možnosť zapojenia do série
- Možnosť upevnenia potrubia až do 5 mm

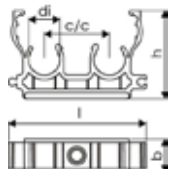

| Položka č. | Dimenzia | c/c mm | di mm | l mm | b mm | h mm | Bal. 2 | Bal. 1 | Jedn. | Cena |
|----------------|----------|-----------|----------|---------|---------|---------|--------|--------|-------|-------------|
| 1135508 | 16 | 34 | 16 | 72 | 18 | 47 | 720 | 40 | ks | 1,00 |
| 1135509 | 20 | 41 | 20 | 86 | 18 | 59 | 320 | 40 | ks | 1,24 |
| 1135510 | 25 | 47 | 25 | 96 | 18 | 68 | 320 | 40 | ks | 1,87 |

S-Press PLUS

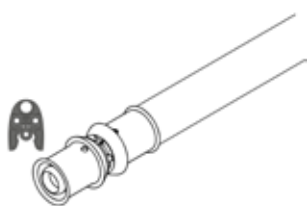

S-Press PLUS, naša nová generácia lisovaných tvaroviek je skvelým riešením na zaistenie trvalo tesných potrubných spojov. 100% spätná kompatibilita so súčasnými kompozitnými potrubiami a náradím

Uponor. S-press PLUS tvarovky sú k dispozícii v rozmeroch od 16 do 32 mm, vyrobené z kovu alebo plastu. Tvarovky bez kompromisov.

Výhody pre vás

ODOLNOSŤ: Odolá najnáročnejším podmienkam
BEZPEČNOSŤ: Zabezpečí vynikajúce výsledky lisovaných spojov

JEDNODUCHÉ: Zjednodušené plánovanie a montáž

INTELIGENTNÉ: Zodpovedanie vašich otázok na mieste



Popis

- Pevná lisovaná objímka z nehrdzavejúcej ocele s kontrolným otvorom
- Presná fixácia čelustí
- Jedinečný indikátor zalisovania
- Rýchle rozpoznanie priemeru
- Test presnosti a bezpečnosti
- Rýchla montáž v 3 krokoch
- 100% spätná kompatibilita s existujúcimi komponentami Uponor
- Inovatívny QR kód pre okamžitý digitálny prístup

Použitie

- Pitná voda: Trvalá prevádzková teplota sa pohybuje od 0 °C do 70 °C pri maximálnom trvalom prevádzkovom tlaku 10 barov. Krátkodobá teplota je max. 95 °C po dobu 100 hodín v rámci prevádzkovej životnosti.
- Vykurovanie: Trvalá prevádzková teplota sa pohybuje až do 80 °C pri maximálnom trvalom prevádzkovom tlaku 6 barov. Krátkodobá maximálna teplota je 100 °C po dobu 100 hodín počas životnosti.

Ak nie je uvedené inak:

- Závitové prechody podľa EN 10226-1.

Certifikácia

- Schválené miestnym OM.
- Napr.
- DVGW
- AENOR

Uponor S-Press PLUS koleno PPSU

- Unikátny indikátor zalisovania
- Rýchla montáž bez kalibrácie potrubia
- Inovatívny QR kód pre okamžitý digitálny prístup
- Farebné rozlíšenie



| Položka č. | Dimenzia | l1 mm | l2 mm | z1 mm | z2 mm | Bal. 2 | Bal. 1 | Jedn. | Cena |
|----------------|----------|----------|----------|----------|----------|--------|--------|-------|--------------|
| 1039929 | 16-16 | 33 | 33 | 13 | 13 | 80 | 20 | ks | 6,36 |
| 1039930 | 20-20 | 37 | 37 | 16 | 16 | 80 | 10 | ks | 8,64 |
| 1039931 | 25-25 | 48 | 48 | 19 | 19 | 80 | 10 | ks | 13,10 |
| 1039932 | 32-32 | 51 | 51 | 23 | 23 | 20 | 5 | ks | 17,46 |

S-Press PLUS

Uponor S-Press koleno PPSU

- Rýchla inštalácia aj s kalibráciou potrubia
- Farebné rozlíšenie

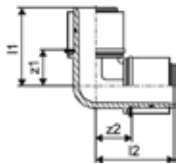

| Položka č. | Dimenzia | l1 mm | l2 mm | z1 mm | z2 mm | Bal. 2 | Bal. 1 | Jedn. | Cena |
|----------------|----------|----------|----------|----------|----------|--------|--------|-------|--------------|
| 1046386 | 40-40 | 68 | 68 | 29 | 29 | 960 | 5 | ks | 36,36 |
| 1046387 | 50-50 | 73 | 73 | 34 | 34 | 576 | 3 | ks | 49,78 |

Uponor S-Press koleno 45° PPSU

- Rýchla inštalácia aj s kalibráciou potrubia
- Farebné rozlíšenie

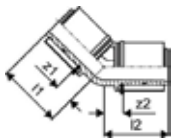

| Položka č. | Dimenzia | l1 mm | l2 mm | z1 mm | z2 mm | Bal. 2 | Bal. 1 | Jedn. | Cena |
|----------------|----------|----------|----------|----------|----------|--------|--------|-------|--------------|
| 1046388 | 40-40 | 56 | 56 | 17 | 17 | 960 | 5 | ks | 45,41 |
| 1046389 | 50-50 | 59 | 59 | 20 | 20 | 576 | 3 | ks | 58,98 |

Uponor S-Press PLUS spojka PPSU

- Unikátny indikátor zalisovania
- Rýchla montáž bez kalibrácie potrubia
- Inovatívny QR kód pre okamžitý digitálny prístup
- Farebné rozlíšenie

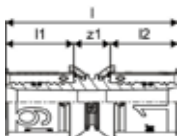

| Položka č. | Dimenzia | l mm | l1 mm | l2 mm | z1 mm | Bal. 2 | Bal. 1 | Jedn. | Cena |
|----------------|----------|---------|----------|----------|----------|--------|--------|-------|--------------|
| 1039933 | 16-16 | 51 | 20 | 20 | 11 | 80 | 20 | ks | 5,74 |
| 1039934 | 20-20 | 54 | 21 | 21 | 11 | 80 | 10 | ks | 7,58 |
| 1039935 | 25-25 | 68 | 28 | 28 | 11 | 80 | 10 | ks | 11,59 |
| 1039936 | 32-32 | 69 | 28 | 28 | 13 | 80 | 10 | ks | 15,14 |

S-Press PLUS

Uponor S-Press spojka PPSU

- Rýchla inštalácia aj s kalibráciou potrubia
- Farebné rozlíšenie



| Položka č. | Dimenzia | l mm | l1 mm | l2 mm | z1 mm | Bal. 2 | Bal. 1 | Jedn. | Cena |
|----------------|----------|---------|----------|----------|----------|--------|--------|-------|--------------|
| 1046401 | 40-40 | | 39 | 39 | 13 | 960 | 5 | ks | 29,98 |
| 1046402 | 50-50 | | 39 | 39 | 13 | 576 | 3 | ks | 35,39 |

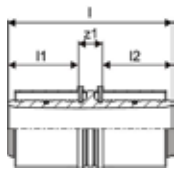

Uponor S-Press PLUS redukcia PPSU

- Unikátny indikátor zalisovania
- Rýchla montáž bez kalibrácie potrubia
- Inovatívny QR kód pre okamžitý digitálny prístup
- Farebné rozlíšenie



| Položka č. | Dimenzia | l mm | l1 mm | l2 mm | z1 mm | Bal. 2 | Bal. 1 | Jedn. | Cena |
|----------------|----------|---------|----------|----------|----------|--------|--------|-------|--------------|
| 1039937 | 20-16 | 53 | 21 | 20 | 11 | 80 | 20 | ks | 8,04 |
| 1039938 | 25-16 | 60 | 28 | 20 | 11 | 80 | 10 | ks | 12,49 |
| 1039939 | 25-20 | 61 | 28 | 21 | 11 | 80 | 10 | ks | 12,49 |
| 1039940 | 32-25 | 69 | 28 | 28 | 13 | 80 | 10 | ks | 15,59 |

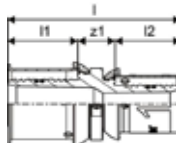

Uponor S-Press redukovaná spojka PPSU

- Rýchla inštalácia aj s kalibráciou potrubia
- Farebné rozlíšenie



| Položka č. | Dimenzia | l mm | l1 mm | l2 mm | z1 mm | Bal. 2 | Bal. 1 | Jedn. | Cena |
|----------------|----------|---------|----------|----------|----------|--------|--------|-------|--------------|
| 1046406 | 50-40 | 91 | 39 | 39 | 13 | 576 | 3 | ks | 39,94 |

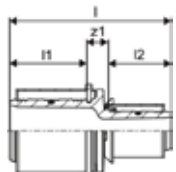

S-Press PLUS

Uponor S-Press redukovaná spojka PPSU



| Položka č. | Dimenzia | l | l1 | l2 | z1 | Bal. 2 | Bal. 1 | Jedn. | Cena |
|----------------|----------|----|----|----|----|--------|--------|-------|--------------|
| | | mm | mm | mm | mm | | | | |
| 1039941 | 40-25 | 80 | 39 | 28 | 12 | 960 | 5 | ks | 26,77 |
| 1039942 | 40-32 | 80 | 39 | 28 | 13 | 960 | 5 | ks | 26,77 |
| 1039943 | 50-32 | 80 | 39 | 28 | 13 | 1152 | 3 | ks | 39,94 |

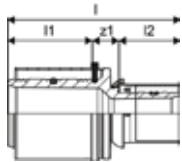

Uponor S-Press PLUS t-kus PPSU

- Unikátny indikátor zalisovania
- Rýchla montáž bez kalibrácie potrubia
- Inovatívny QR kód pre okamžitý digitálny prístup
- Farebné rozlíšenie



| Položka č. | Dimenzia | l1 | l2 | l3 | z1 | z2 | z3 | Bal. 2 | Bal. 1 | Jedn. | Cena |
|----------------|----------|----|----|----|----|----|----|--------|--------|-------|--------------|
| | | mm | mm | mm | mm | mm | mm | | | | |
| 1039944 | 16-16-16 | 33 | 33 | 33 | 13 | 13 | 13 | 80 | 10 | ks | 8,37 |
| 1039945 | 20-20-20 | 37 | 37 | 37 | 16 | 16 | 16 | 80 | 10 | ks | 12,89 |
| 1039946 | 25-25-25 | 48 | 48 | 48 | 19 | 19 | 19 | 20 | 5 | ks | 17,81 |
| 1039947 | 32-32-32 | 51 | 51 | 51 | 23 | 23 | 23 | 20 | 5 | ks | 26,26 |

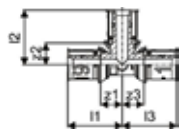

Uponor S-Press T-kus PPSU

- Rýchla inštalácia aj s kalibráciou potrubia
- Farebné rozlíšenie



| Položka č. | Dimenzia | l1 | l2 | l3 | z1 | z2 | z3 | Bal. 2 | Bal. 1 | Jedn. | Cena |
|----------------|----------|-------|-------|-------|------|------|------|--------|--------|-------|---------------|
| | | mm | mm | mm | mm | mm | mm | | | | |
| 1046390 | 40-40-40 | 68 | 68 | 68 | 29 | 29 | 29 | 720 | 5 | ks | 54,47 |
| 1046391 | 50-50-50 | 73 | 73 | 73 | 33 | 33 | 33 | 288 | 3 | ks | 63,54 |
| 1032887 | 63-63-63 | 101,2 | 101,1 | 101,2 | 42,2 | 39,6 | 42,2 | 150 | 1 | ks | 210,41 |
| 1032888 | 75-75-75 | 107,5 | 107,4 | 107,5 | 46,6 | 46,5 | 46,6 | 150 | 2 | ks | 281,80 |

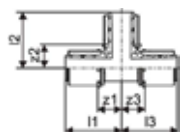

S-Press PLUS

Uponor S-Press PLUS redukovaný t-kus PPSU

- Lisovacie objímky z nehrdzavejúcej ocele
- Rýchla montáž bez kalibrácie potrubia
- Inovatívny QR kód pre okamžitý digitálny prístup
- Farebné rozlíšenie

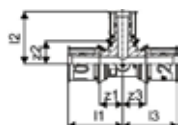

| Položka č. | Dimenzia | I1 mm | I2 mm | I3 mm | z1 mm | z2 mm | z3 mm | Bal. 2 | Bal. 1 | Jedn. | Cena |
|----------------|----------|----------|----------|----------|----------|----------|----------|--------|--------|-------|--------------|
| 1039948 | 16-20-16 | 35 | 35 | 35 | 15 | 13 | 15 | 80 | 10 | ks | 13,35 |
| 1039949 | 20-16-16 | 37 | 36 | 36 | 16 | 16 | 16 | 80 | 10 | ks | 13,35 |
| 1039950 | 20-16-20 | 37 | 36 | 37 | 16 | 16 | 16 | 80 | 10 | ks | 13,35 |
| 1039951 | 20-20-16 | 37 | 37 | 36 | 16 | 16 | 16 | 80 | 10 | ks | 13,35 |
| 1039952 | 20-25-20 | 41 | 48 | 41 | 19 | 19 | 19 | 80 | 10 | ks | 17,81 |
| 1039953 | 25-16-16 | 48 | 39 | 39 | 19 | 19 | 19 | 80 | 10 | ks | 17,81 |
| 1039954 | 25-16-20 | 48 | 39 | 41 | 19 | 19 | 19 | 80 | 10 | ks | 17,81 |
| 1039955 | 25-16-25 | 48 | 39 | 48 | 19 | 19 | 19 | 80 | 10 | ks | 17,81 |
| 1039956 | 25-20-20 | 48 | 41 | 41 | 19 | 19 | 19 | 80 | 10 | ks | 17,81 |
| 1039957 | 25-20-25 | 48 | 41 | 48 | 19 | 19 | 19 | 80 | 10 | ks | 17,81 |
| 1039958 | 32-16-32 | 51 | 43 | 51 | 23 | 23 | 23 | 20 | 5 | ks | 22,25 |
| 1039959 | 32-20-32 | 51 | 44 | 51 | 23 | 23 | 23 | 20 | 5 | ks | 24,49 |
| 1039960 | 32-25-25 | 51 | 51 | 51 | 23 | 23 | 23 | 20 | 5 | ks | 26,73 |
| 1039961 | 32-25-32 | 51 | 51 | 51 | 23 | 23 | 23 | 20 | 5 | ks | 26,73 |

Uponor S-Press redukovaný t-kus PPSU

- Rýchla montáž bez kalibrácie
- Farebné rozlíšenie

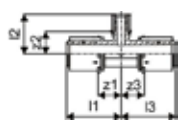

| Položka č. | Dimenzia | I1 mm | I2 mm | I3 mm | z1 mm | z2 mm | z3 mm | Bal. 2 | Bal. 1 | Jedn. | Cena |
|----------------|----------|----------|----------|----------|----------|----------|----------|--------|--------|-------|--------------|
| 1039962 | 40-20-40 | 68 | 49 | 68 | 29 | 28 | 29 | 960 | 5 | ks | 48,57 |
| 1039963 | 40-25-32 | 68 | 56 | 56 | 29 | 28 | 28 | 960 | 5 | ks | 48,57 |
| 1039964 | 40-25-40 | 68 | 56 | 68 | 29 | 28 | 29 | 720 | 5 | ks | 48,57 |
| 1039965 | 40-32-32 | 68 | 56 | 56 | 29 | 28 | 28 | 960 | 5 | ks | 48,57 |
| 1039966 | 40-32-40 | 68 | 56 | 68 | 29 | 28 | 29 | 720 | 5 | ks | 48,57 |
| 1039967 | 50-25-40 | 73 | 61 | 73 | 34 | 33 | 34 | 432 | 3 | ks | 58,98 |
| 1039968 | 50-25-50 | 73 | 61 | 73 | 34 | 33 | 34 | 432 | 3 | ks | 58,98 |
| 1039969 | 50-32-50 | 73 | 61 | 73 | 34 | 33 | 34 | 432 | 3 | ks | 58,98 |

Uponor S-Press redukovaný T-kus PPSU

- Rýchla inštalácia aj s kalibráciou potrubia
- Farebné rozlíšenie

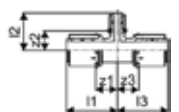

| Položka č. | Dimenzia | I1 mm | I2 mm | I3 mm | z1 mm | z2 mm | z3 mm | Bal. 2 | Bal. 1 | Jedn. | Cena |
|----------------|----------|----------|----------|----------|----------|----------|----------|--------|--------|-------|--------------|
| 1046400 | 50-40-50 | 73 | 73 | 73 | 33 | 33 | 33 | 288 | 3 | ks | 58,98 |

S-Press PLUS

Uponor S-Press PLUS prechod vonk.závit

- Unikátny indikátor zalisovania
- Rýchla montáž bez kalibrácie potrubia
- Inovatívny QR kód pre okamžitý digitálny prístup
- Farebné rozlíšenie

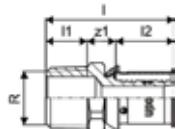

| Položka č. | Dimenzia | l mm | l1 mm | l2 mm | R palec | z1 mm | AG palec | Bal. 2 | Bal. 1 | Jedn. | Cena |
|----------------|--------------|---------|----------|----------|------------|----------|-------------|--------|--------|-------|--------------|
| 1070502 | 16-R1/2"MT | 44 | 14 | 20 | 1/2 | 10 | | 80 | 20 | ks | 6,83 |
| 1070503 | 16-R3/4"MT | 46 | 16 | 20 | 3/4 | 11 | | 120 | 15 | ks | 10,40 |
| 1070504 | 20-R1/2"MT | 45 | 14 | 21 | 1/2 | 10 | | 80 | 20 | ks | 8,96 |
| 1070505 | 20-R3/4"MT | 48 | 15 | 21 | 3/4 | 11 | | 80 | 10 | ks | 10,40 |
| 1070506 | 20-R1"MT | 54 | 17 | 21 | 1 | 16 | R 1 | 80 | 10 | ks | 15,86 |
| 1070507 | 25-R3/4"MT | 55 | 15 | 28 | 3/4 | 11 | | 80 | 10 | ks | 12,50 |
| 1070508 | 25-R1"MT | 62 | 18 | 28 | 1 | 16 | | 40 | 5 | ks | 15,89 |
| 1070509 | 32-R1"MT | 62 | 17 | 28 | 1 | 16 | | 40 | 5 | ks | 18,30 |
| 1070510 | 32-R1 1/4"MT | 66 | 19 | 28 | 1 1/4 | 19 | | 20 | 5 | ks | 28,74 |

Uponor S-Press prechod s vonk. závitom

- Vyrobené z pocínovanej mosadze
- Rýchla inštalácia aj s kalibráciou potrubia
- Farebné rozlíšenie

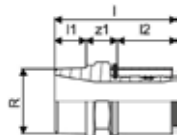

| Položka č. | Dimenzia | l mm | l1 mm | l2 mm | R palec | d mm | z1 mm | Bal. 2 | Bal. 1 | Jedn. | Cena |
|----------------|--------------|---------|----------|----------|------------|---------|----------|--------|--------|-------|--------------|
| 1046901 | 40-R1 1/4"MT | 78 | 20 | 38 | 1 1/4 | 20 | | 960 | 5 | ks | 35,68 |
| 1046902 | 40-R1 1/2"MT | 80 | 20 | 38 | 1 1/2 | 40 | 22 | 960 | 5 | ks | 39,06 |
| 1046905 | 50-R1 1/2"MT | 80 | 20 | 38 | 1 1/2 | 50 | 22 | 1152 | 3 | ks | 50,96 |
| 1046906 | 50-R2"MT | 84 | 24 | 38 | 2 | 50 | 22 | 576 | 3 | ks | 66,25 |

Uponor S-Press PLUS prechod vnút.závit

- Unikátny indikátor zalisovania
- Rýchla montáž bez kalibrácie potrubia
- Inovatívny QR kód pre okamžitý digitálny prístup
- Farebné rozlíšenie

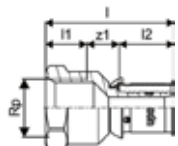

| Položka č. | Dimenzia | Rp palec | l mm | l1 mm | l2 mm | z1 mm | Bal. 2 | Bal. 1 | Jedn. | Cena |
|----------------|---------------|-------------|---------|----------|----------|----------|--------|--------|-------|--------------|
| 1070515 | 16-Rp1/2"FT | 1/2 | 47 | 15 | 20 | 12 | 80 | 20 | ks | 8,34 |
| 1070516 | 20-Rp1/2"FT | 1/2 | 47 | 15 | 21 | 10 | 120 | 15 | ks | 10,49 |
| 1070517 | 20-Rp3/4"FT | 3/4 | 51 | 16 | 21 | 14 | 80 | 10 | ks | 11,68 |
| 1070518 | 20-Rp1"FT | 1 | 52 | 19 | 21 | 12 | 80 | 20 | ks | 17,91 |
| 1070519 | 25-Rp3/4"FT | 3/4 | 56 | 17 | 28 | 11 | 40 | 5 | ks | 14,15 |
| 1070520 | 25-Rp1"FT | 1 | 59 | 19 | 28 | 12 | 40 | 5 | ks | 21,17 |
| 1070521 | 32-Rp1"FT | 1 | 58 | 20 | 28 | 10 | 40 | 5 | ks | 26,65 |
| 1070522 | 32-Rp1 1/4"FT | 1 1/4 | 62 | 21 | 28 | 13 | 20 | 5 | ks | 31,64 |

S-Press PLUS

Uponor S-Press prechod s vnút. závitom

- Vyrobené z pocínovanej mosadze
- Rýchla inštalácia aj s kalibráciou potrubia
- Farebné rozlíšenie

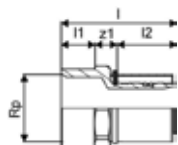

| Položka č. | Dimenzia | Rp palec | l mm | l1 mm | l2 mm | z1 mm | Bal. 2 | Bal. 1 | Jedn. | Cena |
|----------------|---------------|-------------|---------|----------|----------|----------|--------|--------|-------|--------------|
| 1046903 | 40-Rp1 1/4"FT | 1 1/4 | 73 | 21 | 38 | 14 | 960 | 5 | ks | 35,25 |
| 1046904 | 40-Rp1 1/2"FT | 1 1/2 | 77 | 21 | 38 | 18 | 960 | 5 | ks | 36,53 |
| 1046907 | 50-Rp1 1/2"FT | 1 1/2 | 73 | 21 | 38 | 14 | 1152 | 3 | ks | 46,74 |

Uponor S-Press PLUS koleno

- Unikátny indikátor zalisovania
- Rýchla montáž bez kalibrácie potrubia
- Inovatívny QR kód pre okamžitý digitálny prístup
- Farebné rozlíšenie

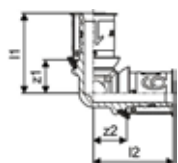

| Položka č. | Dimenzia | l1 mm | l2 mm | z1 mm | z2 mm | Bal. 2 | Bal. 1 | Jedn. | Cena |
|----------------|----------|----------|----------|----------|----------|--------|--------|-------|--------------|
| 1070523 | 16-16 | 34 | 34 | 14 | 14 | 80 | 20 | ks | 9,17 |
| 1070524 | 20-20 | 37 | 37 | 16 | 16 | 80 | 10 | ks | 12,50 |
| 1070525 | 25-25 | 47 | 47 | 19 | 19 | 40 | 5 | ks | 19,55 |
| 1070526 | 32-32 | 51 | 51 | 23 | 23 | 20 | 5 | ks | 25,80 |

Uponor S-Press koleno

- Vyrobené z pocínovanej mosadze
- Rýchla inštalácia aj s kalibráciou potrubia
- Farebné rozlíšenie



| Položka č. | Dimenzia | l1 mm | l2 mm | z1 mm | z2 mm | Bal. 2 | Bal. 1 | Jedn. | Cena |
|----------------|----------|----------|----------|----------|----------|--------|--------|-------|--------------|
| 1046908 | 40-40 | 72 | 72 | 34 | 34 | 600 | 5 | ks | 46,74 |
| 1046911 | 50-50 | 79 | 79 | 41 | 41 | 240 | 3 | ks | 62,03 |

S-Press PLUS

Uponor S-Press PLUS koleno vonk. závit

- Unikátny indikátor zalisovania
- Rýchla montáž bez kalibrácie potrubia
- Inovatívny QR kód pre okamžitý digitálny prístup
- Farebné rozlíšenie



| Položka č. | Dimenzia | l1 mm | l2 mm | R palec | z1 mm | z2 mm | AG palec | Bal. 2 | Bal. 1 | Jedn. | Cena |
|----------------|------------|----------|----------|------------|----------|----------|-------------|--------|--------|-------|--------------|
| 1070532 | 16-R1/2"MT | 30 | 37 | 1/2 | 15 | 17 | R 1/2 | 80 | 20 | ks | 9,17 |
| 1070533 | 20-R1/2"MT | 32 | 41 | 1/2 | 15 | 19 | | 80 | 10 | ks | 12,50 |
| 1070534 | 20-R3/4"MT | 34 | 41 | 3/4 | 18 | 19 | R 3/4 | 80 | 10 | ks | 13,30 |
| 1070535 | 25-R3/4"MT | 36 | 48 | 3/4 | 20 | 19 | R 3/4 | 40 | 5 | ks | 17,45 |
| 1070536 | 25-R1"MT | 43 | 51 | 1 | 22 | 23 | R 1 | 40 | 5 | ks | 21,65 |
| 1070537 | 32-R1"MT | 43 | 51 | 1 | 22 | 23 | R 1 | 20 | 5 | ks | 25,02 |

Uponor S-Press koleno s vonk. závitom

- Vyrobené z pocínovanej mosadze
- Rýchla inštalácia aj s kalibráciou potrubia
- Farebné rozlíšenie

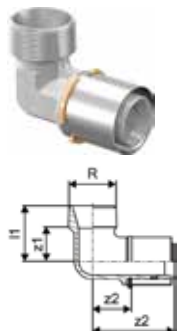

| Položka č. | Dimenzia | l1 mm | l2 mm | R palec | z1 mm | z2 mm | Bal. 2 | Bal. 1 | Jedn. | Cena |
|----------------|--------------|----------|----------|------------|----------|----------|--------|--------|-------|--------------|
| 1046909 | 40-R1 1/4"MT | 49 | 72 | 1 1/4 | 30 | 34 | 500 | 5 | ks | 63,68 |

Uponor S-Press PLUS koleno vnút. závit

- Unikátny indikátor zalisovania
- Rýchla montáž bez kalibrácie potrubia
- Inovatívny QR kód pre okamžitý digitálny prístup
- Farebné rozlíšenie



| Položka č. | Dimenzia | Rp palec | l1 mm | l2 mm | z1 mm | z2 mm | IG palec | Bal. 2 | Bal. 1 | Jedn. | Cena |
|----------------|-------------|-------------|----------|----------|----------|----------|-------------|--------|--------|-------|--------------|
| 1070539 | 16-Rp1/2"FT | 1/2 | 33 | 38 | 18 | 18 | Rp 1/2 | 80 | 10 | ks | 9,17 |
| 1070540 | 20-Rp1/2"FT | 1/2 | 36 | 41 | 21 | 19 | | 80 | 10 | ks | 13,30 |
| 1070541 | 20-Rp3/4"FT | 3/4 | 36 | 43 | 19 | 22 | Rp 3/4 | 40 | 10 | ks | 14,15 |
| 1070542 | 25-Rp3/4"FT | 3/4 | 40 | 50 | 23 | 22 | | 20 | 5 | ks | 19,55 |
| 1070543 | 25-Rp1"FT | 1 | 45 | 54 | 25 | 26 | Rp 1 | 20 | 5 | ks | 23,30 |
| 1070544 | 32-Rp1"FT | 1 | 49 | 54 | 30 | 26 | Rp 1 | 20 | 5 | ks | 24,56 |

S-Press PLUS

Uponor S-Press koleno s vnút. závitom

- Vyrobené z pocínovanej mosadze
- Rýchla inštalácia aj s kalibráciou potrubia
- Farebné rozlíšenie

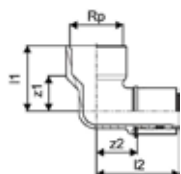

| Položka č. | Dimenzia | Rp palec | l1 mm | l2 mm | z1 mm | z2 mm | Bal. 2 | Bal. 1 | Jedn. | Cena |
|----------------|---------------|-------------|----------|----------|----------|----------|--------|--------|-------|--------------|
| 1046910 | 40-Rp1 1/2"FT | 1 1/2 | 59 | 75 | 38 | 37 | 500 | 5 | ks | 67,96 |
| 1046912 | 50-Rp1 1/2"FT | 1 1/2 | 59 | 79 | 38 | 41 | 300 | 3 | ks | 80,68 |

Uponor S-Press PLUS koleno 45°

- Unikátny indikátor zalisovania
- Rýchla montáž bez kalibrácie potrubia
- Inovatívny QR kód pre okamžitý digitálny prístup
- Farebné rozlíšenie

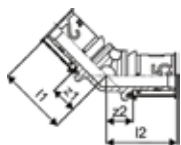

| Položka č. | Dimenzia | l1 mm | l2 mm | z1 mm | z2 mm | Bal. 2 | Bal. 1 | Jedn. | Cena |
|----------------|----------|----------|----------|----------|----------|--------|--------|-------|--------------|
| 1070545 | 25-25 | 46 | 46 | 18 | 18 | 20 | 5 | ks | 29,11 |
| 1070546 | 32-32 | 49 | 49 | 23 | 23 | 20 | 5 | ks | 33,14 |

Uponor S-Press koleno 45°

- Vyrobené z pocínovanej mosadze
- Rýchla inštalácia aj s kalibráciou potrubia
- Farebné rozlíšenie

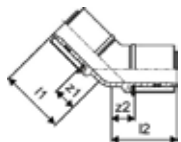

| Položka č. | Dimenzia | l1 mm | l2 mm | z1 mm | z2 mm | Bal. 2 | Bal. 1 | Jedn. | Cena |
|----------------|----------|----------|----------|----------|----------|--------|--------|-------|--------------|
| 1046913 | 40-40 | 59 | 59 | 21 | 21 | 500 | 5 | ks | 48,64 |
| 1046914 | 50-50 | 63 | 63 | 25 | 25 | 300 | 3 | ks | 74,56 |

S-Press PLUS

Uponor S-Press PLUS spojka

- Unikátny indikátor zalisovania
- Rýchla montáž bez kalibrácie potrubia
- Inovatívny QR kód pre okamžitý digitálny prístup
- Farebné rozlíšenie

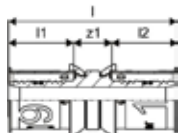

| Položka č. | Dimenzia | l mm | l1 mm | l2 mm | z1 mm | Bal. 2 | Bal. 1 | Jedn. | Cena |
|----------------|----------|---------|----------|----------|----------|--------|--------|-------|--------------|
| 1070547 | 16-16 | 51 | 20 | 20 | 12 | 80 | 20 | ks | 6,87 |
| 1070548 | 20-20 | 54 | 21 | 21 | 12 | 80 | 10 | ks | 8,89 |
| 1070549 | 25-25 | 68 | 28 | 28 | 12 | 80 | 10 | ks | 15,78 |
| 1070550 | 32-32 | 68 | 28 | 28 | 12 | 40 | 5 | ks | 19,00 |

Uponor S-Press PLUS posuvná spojka

- Unikátny indikátor zalisovania
- Rýchla montáž bez kalibrácie potrubia
- Inovatívny QR kód pre okamžitý digitálny prístup
- Farebné rozlíšenie

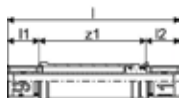

| Položka č. | Dimenzia | l mm | l1 mm | l2 mm | z1 mm | Bal. 2 | Bal. 1 | Jedn. | Cena |
|----------------|----------|---------|----------|----------|----------|--------|--------|-------|---------------|
| 1118706 | 16-16 | 100 | 20 | 20 | 60 | 80 | 10 | ks | 66,66 |
| 1118707 | 20-20 | 103 | 21 | 22 | 60 | 80 | 10 | ks | 77,80 |
| 1118708 | 25-25 | 117 | 29 | 28 | 60 | 40 | 5 | ks | 92,85 |
| 1118709 | 32-32 | 116 | 28 | 28 | 60 | 20 | 5 | ks | 100,76 |

Uponor S-Press posuvná spojka

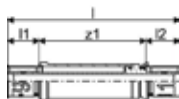

| Položka č. | Dimenzia | l mm | l1 mm | l2 mm | z1 mm | Bal. 2 | Bal. 1 | Jedn. | Cena |
|----------------|----------|---------|----------|----------|----------|--------|--------|-------|---------------|
| 1118710 | 40-40 | 138 | 42 | 38 | 58 | 12 | 3 | ks | 170,23 |

S-Press PLUS

Uponor S-Press spojka

- Vyrobené z pocínovanej mosadze
- Rýchla inštalácia aj s kalibráciou potrubia
- Farebné rozlíšenie



| Položka č. | Dimenzia | l mm | l1 mm | l2 mm | z1 mm | Bal. 2 | Bal. 1 | Jedn. | Cena |
|----------------|----------|---------|----------|----------|----------|--------|--------|-------|--------------|
| 1046932 | 40-40 | 88 | 38 | 38 | 12 | 960 | 5 | ks | 28,87 |
| 1046935 | 50-50 | 88 | 38 | 38 | 12 | 576 | 3 | ks | 41,23 |

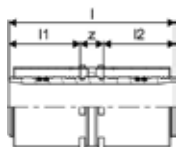

Uponor S-Press PLUS redukcia

- Unikátny indikátor zalisovania
- Rýchla montáž bez kalibrácie potrubia
- Inovatívny QR kód pre okamžitý digitálny prístup
- Farebné rozlíšenie



| Položka č. | Dimenzia | l mm | l1 mm | l2 mm | z1 mm | Bal. 2 | Bal. 1 | Jedn. | Cena |
|----------------|----------|---------|----------|----------|----------|--------|--------|-------|--------------|
| 1070552 | 20-16 | 53 | 21 | 20 | 12 | 80 | 20 | ks | 8,89 |
| 1070553 | 25-16 | 60 | 28 | 20 | 12 | 80 | 10 | ks | 13,75 |
| 1070554 | 25-20 | 61 | 28 | 21 | 12 | 80 | 10 | ks | 13,75 |
| 1070555 | 32-20 | 61 | 28 | 21 | 12 | 80 | 10 | ks | 17,42 |
| 1070556 | 32-25 | 68 | 28 | 28 | 12 | 80 | 10 | ks | 19,42 |

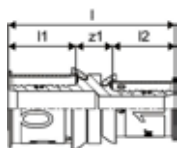

Uponor S-Press redukovaná spojka

- Vyrobené z pocínovanej mosadze
- Farebné rozlíšenie



| Položka č. | Dimenzia | l mm | l1 mm | l2 mm | z1 mm | Bal. 2 | Bal. 1 | Jedn. | Cena |
|----------------|----------|---------|----------|----------|----------|--------|--------|-------|--------------|
| 1046930 | 40-25 | 81 | 38 | 30 | 13 | 960 | 5 | ks | 28,05 |
| 1046931 | 40-32 | 81 | 38 | 30 | 13 | 960 | 5 | ks | 28,87 |
| 1046933 | 50-32 | 81 | 38 | 30 | 13 | 1152 | 3 | ks | 39,57 |
| 1046934 | 50-40 | 89 | 38 | 38 | 14 | 576 | 3 | ks | 40,82 |

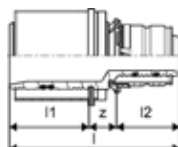

S-Press PLUS

Uponor S-Press PLUS t-kus

- Unikátny indikátor zalisovania
- Rýchla montáž bez kalibrácie potrubia
- Inovatívny QR kód pre okamžitý digitálny prístup
- Farebné rozlíšenie

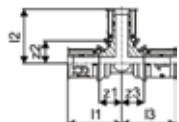

| Položka č. | Dimenzia | l1 mm | l2 mm | l3 mm | z1 mm | z2 mm | z3 mm | Bal. 2 | Bal. 1 | Jedn. | Cena |
|----------------|----------|----------|----------|----------|----------|----------|----------|--------|--------|-------|--------------|
| 1070560 | 16-16-16 | 34 | 34 | 34 | 14 | 14 | 14 | 80 | 10 | ks | 11,36 |
| 1070561 | 20-20-20 | 37 | 37 | 37 | 16 | 16 | 16 | 80 | 10 | ks | 15,37 |
| 1070562 | 25-25-25 | 47 | 47 | 47 | 19 | 19 | 19 | 20 | 5 | ks | 23,04 |
| 1070563 | 32-32-32 | 51 | 51 | 51 | 23 | 23 | 23 | 20 | 5 | ks | 33,95 |

Uponor S-Press T-kus

- Vyrobené z pocínovanej mosadze
- Rýchla inštalácia aj s kalibráciou potrubia
- Farebné rozlíšenie

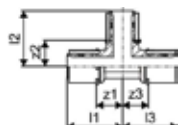

| Položka č. | Dimenzia | l1 mm | l2 mm | l3 mm | z1 mm | z2 mm | z3 mm | Bal. 2 | Bal. 1 | Jedn. | Cena |
|----------------|----------|----------|----------|----------|----------|----------|----------|--------|--------|-------|--------------|
| 1046921 | 40-40-40 | 72 | 72 | 72 | 34 | 34 | 34 | 400 | 5 | ks | 61,84 |
| 1046928 | 50-50-50 | 79 | 79 | 79 | 41 | 41 | 41 | 300 | 3 | ks | 82,47 |

S-Press PLUS

Uponor S-Press PLUS redukovaný t-kus

- Unikátny indikátor zalisovania
- Rýchla montáž bez kalibrácie potrubia
- Inovatívny QR kód pre okamžitý digitálny prístup
- Farebné rozlíšenie



| Položka č. | Dimenzia | l1 mm | l2 mm | l3 mm | z1 mm | z2 mm | z3 mm | Bal. 2 | Bal. 1 | Jedn. | Cena |
|----------------|----------|----------|----------|----------|----------|----------|----------|--------|--------|-------|--------------|
| 1070566 | 16-20-16 | 36 | 37 | 36 | 16 | 16 | 16 | 80 | 10 | ks | 15,37 |
| 1070567 | 20-16-16 | 35 | 36 | 34 | 14 | 16 | 14 | 40 | 10 | ks | 15,37 |
| 1070568 | 20-16-20 | 35 | 36 | 35 | 14 | 16 | 14 | 80 | 20 | ks | 15,37 |
| 1070569 | 20-20-16 | 37 | 37 | 36 | 16 | 16 | 16 | 80 | 20 | ks | 15,37 |
| 1070570 | 20-25-16 | 40 | 47 | 38 | 19 | 19 | 19 | 40 | 10 | ks | 23,46 |
| 1070571 | 20-25-20 | 40 | 47 | 40 | 19 | 19 | 19 | 40 | 10 | ks | 23,46 |
| 1070572 | 25-16-16 | 44 | 38 | 36 | 16 | 19 | 17 | 40 | 5 | ks | 23,46 |
| 1070573 | 25-16-20 | 44 | 38 | 38 | 16 | 19 | 17 | 40 | 5 | ks | 23,46 |
| 1070574 | 25-16-25 | 42 | 38 | 42 | 14 | 19 | 14 | 20 | 5 | ks | 23,46 |
| 1070575 | 25-20-16 | 44 | 40 | 36 | 16 | 19 | 17 | 40 | 5 | ks | 23,46 |
| 1070576 | 25-20-20 | 44 | 40 | 38 | 16 | 19 | 17 | 40 | 5 | ks | 23,46 |
| 1070577 | 25-20-25 | 44 | 40 | 44 | 16 | 19 | 16 | 20 | 5 | ks | 23,46 |
| 1070578 | 25-25-16 | 47 | 47 | 38 | 19 | 19 | 19 | 20 | 5 | ks | 28,30 |
| 1070579 | 25-32-25 | 50 | 48 | 50 | 22 | 20 | 22 | 20 | 5 | ks | 34,38 |
| 1070580 | 32-16-32 | 43 | 42 | 50 | 15 | 22 | 15 | 20 | 5 | ks | 32,35 |
| 1070581 | 32-20-32 | 45 | 43 | 45 | 17 | 22 | 17 | 20 | 5 | ks | 33,14 |
| 1070582 | 32-25-25 | 48 | 50 | 48 | 20 | 22 | 20 | 20 | 5 | ks | 32,76 |
| 1070583 | 32-25-32 | 48 | 50 | 48 | 20 | 22 | 20 | 20 | 5 | ks | 33,14 |

Uponor S-Press redukovaný T-kus

- Vyrobené z pocínovanej mosadze
- Rýchla inštalácia aj s kalibráciou potrubia
- Farebné rozlíšenie



| Položka č. | Dimenzia | l1 mm | l2 mm | l3 mm | z1 mm | z2 mm | z3 mm | Bal. 2 | Bal. 1 | Jedn. | Cena |
|----------------|----------|----------|----------|----------|----------|----------|----------|--------|--------|-------|--------------|
| 1046916 | 40-20-40 | 60 | 50 | 60 | 22 | 28 | 22 | 400 | 5 | ks | 57,71 |
| 1046917 | 40-25-32 | 61 | 60 | 53 | 23 | 30 | 23 | 500 | 5 | ks | 63,53 |
| 1046918 | 40-25-40 | 61 | 60 | 61 | 23 | 30 | 23 | 400 | 5 | ks | 61,84 |
| 1046919 | 40-32-32 | 65 | 60 | 57 | 27 | 30 | 26 | 400 | 5 | ks | 66,00 |
| 1046920 | 40-32-40 | 65 | 60 | 65 | 27 | 30 | 27 | 400 | 5 | ks | 66,00 |
| 1046924 | 50-25-40 | 61 | 65 | 61 | 23 | 35 | 23 | 300 | 3 | ks | 78,33 |
| 1046925 | 50-25-50 | 61 | 65 | 61 | 23 | 35 | 23 | 240 | 3 | ks | 82,47 |
| 1046926 | 50-32-50 | 65 | 65 | 65 | 27 | 35 | 27 | 300 | 3 | ks | 82,47 |
| 1046927 | 50-40-50 | 72 | 79 | 72 | 34 | 41 | 34 | 300 | 3 | ks | 86,60 |

S-Press PLUS

Uponor S-Press PLUS t-kus vonk. závit

- Unikátny indikátor zalisovania
- Rýchla montáž bez kalibrácie potrubia
- Inovatívny QR kód pre okamžitý digitálny prístup
- Farebné rozlíšenie

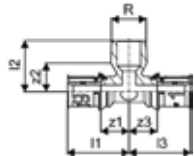

| Položka č. | Dimenzia | l1 | l2 | l3 | R | z1 | z2 | z3 | AG | Bal. 2 | Bal. 1 | Jedn. | Cena |
|----------------|---------------|----|----|----|-------|----|----|----|-------|--------|--------|-------|--------------|
| | | mm | mm | mm | palec | mm | mm | mm | palec | | | | |
| 1070592 | 16-R1/2"MT-16 | 38 | 30 | 38 | 1/2 | 18 | 15 | 18 | | 40 | 10 | ks | 14,59 |
| 1070593 | 25-R3/4"MT-25 | 48 | 36 | 48 | 3/4 | 19 | 21 | 19 | | 20 | 5 | ks | 26,65 |
| 1070594 | 32-R3/4"MT-32 | 48 | 40 | 48 | 3/4 | 19 | 25 | 19 | R 3/4 | 20 | 5 | ks | 32,46 |

Uponor S-Press PLUS t-kus vnút. závit

- Unikátny indikátor zalisovania
- Rýchla montáž bez kalibrácie potrubia
- Inovatívny QR kód pre okamžitý digitálny prístup
- Farebné rozlíšenie

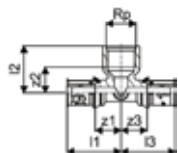

| Položka č. | Dimenzia | Rp | l1 | l2 | l3 | z1 | z2 | z3 | AG | Bal. 2 | Bal. 1 | Jedn. | Cena |
|----------------|----------------|-------|----|----|----|----|----|----|--------|--------|--------|-------|--------------|
| | | palec | mm | mm | mm | mm | mm | mm | palec | | | | |
| 1070595 | 16-Rp1/2"FT-16 | 1/2 | 38 | 33 | 38 | 18 | 18 | 18 | | 40 | 10 | ks | 14,15 |
| 1070596 | 20-Rp1/2"FT-20 | 1/2 | 40 | 35 | 40 | 19 | 20 | 19 | | 60 | 15 | ks | 16,25 |
| 1070597 | 20-Rp3/4"FT-20 | 3/4 | 43 | 37 | 43 | 22 | 20 | 22 | | 40 | 10 | ks | 19,99 |
| 1070598 | 25-Rp1/2"FT-25 | 1/2 | 48 | 37 | 48 | 19 | 22 | 19 | Rp 1/2 | 20 | 5 | ks | 25,02 |
| 1070599 | 25-Rp3/4"FT-25 | 3/4 | 50 | 40 | 50 | 22 | 23 | 22 | | 20 | 5 | ks | 26,65 |
| 1070600 | 32-Rp1/2"FT-32 | 1/2 | 47 | 40 | 47 | 18 | 25 | 18 | | 20 | 5 | ks | 32,46 |
| 1070601 | 32-Rp3/4"FT-32 | 3/4 | 51 | 44 | 51 | 23 | 27 | 23 | | 20 | 5 | ks | 34,66 |

Uponor S-Press T-kus s vnútorným závitom

- Vyrobené z pocínovanej mosadze
- Rýchla inštalácia aj s kalibráciou potrubia
- Farebné rozlíšenie

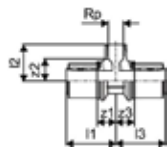

| Položka č. | Dimenzia | Rp | l1 | l2 | l3 | z1 | z2 | z3 | Bal. 2 | Bal. 1 | Jedn. | Cena |
|----------------|----------------|-------|----|----|----|----|----|----|--------|--------|-------|--------------|
| | | palec | mm | mm | mm | mm | mm | mm | | | | |
| 1046922 | 40-Rp1/2"FT-40 | 1/2 | 69 | 47 | 69 | 31 | 30 | 31 | 500 | 5 | ks | 56,06 |
| 1046923 | 40-Rp3/4"FT-40 | 3/4 | 64 | 47 | 64 | 26 | 31 | 26 | 400 | 5 | ks | 56,06 |
| 1046929 | 50-Rp1"FT-50 | 1 | 72 | 56 | 72 | 34 | 37 | 34 | 240 | 3 | ks | 80,68 |

S-Press PLUS

Uponor S-Press PLUS prech. prevl. matica

- Unikátny indikátor zalisovania
- Rýchla montáž bez kalibrácie potrubia
- Inovatívny QR kód pre okamžitý digitálny prístup
- Preveľčná matica na pripojenie nástenných armatúr, filtrov a ventilom
- Závit podľa EN ISO 228-1.

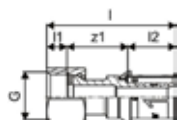

| Položka č. | Dimenzia | G palec | l mm | l1 mm | l2 mm | z1 mm | Bal. 2 | Bal. 1 | Jedn. | Cena |
|----------------|--------------|------------|---------|----------|----------|----------|--------|--------|-------|--------------|
| 1070602 | 16-G1/2"SN | 1/2 | 53 | 8 | 20 | 25 | 30 | 1 | ks | 13,75 |
| 1070603 | 16-G3/4"SN | 3/4 | 44 | 8 | 20 | 17 | 20 | 1 | ks | 14,54 |
| 1070604 | 20-G1/2"SN | 1/2 | 59 | 8 | 21 | 30 | 20 | 1 | ks | 14,54 |
| 1070605 | 20-G3/4"SN | 3/4 | 46 | 8 | 21 | 17 | 20 | 1 | ks | 15,78 |
| 1070606 | 25-G3/4"SN | 3/4 | 64 | 8 | 28 | 28 | 15 | 1 | ks | 23,87 |
| 1070607 | 25-G1"SN | 1 | 57 | 9 | 28 | 20 | 15 | 1 | ks | 23,87 |
| 1070609 | 32-G1"SN | 1 | 65 | 8 | 28 | 29 | 10 | 1 | ks | 35,55 |
| 1070610 | 32-G1 1/4"SN | 1 1/4 | 59 | 9 | 28 | 22 | 10 | 1 | ks | 35,55 |

Uponor S-Press prechod s prevleč.maticou

- Vyrobené z pocínovanej mosadze
- Rýchla inštalácia aj s kalibráciou potrubia
- Farebné rozlíšenie
- Preveľčná matica s plochým tesnením pre pripojenie ventilov a filtrov
- Závit podľa EN ISO 228-1.

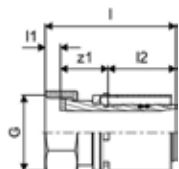

| Položka č. | Dimenzia | G palec | l mm | l1 mm | l2 mm | z1 mm | Bal. 2 | Bal. 1 | Jedn. | Cena |
|----------------|--------------|------------|---------|----------|----------|----------|--------|--------|-------|--------------|
| 1046937 | 40-G1 1/2"SN | 1 1/2 | 77 | 10 | 38 | 30 | 960 | 5 | ks | 57,71 |
| 1060095 | 50-G1 1/2"SN | 1 1/2 | 79 | 10 | 38 | 31 | 1152 | 3 | ks | 61,01 |
| 1046939 | 50-G2"SN | 2 | 82 | 12 | 38 | 32 | 576 | 3 | ks | 66,00 |

Uponor S-Press PLUS nást. krátka verzia M

- Unikátny indikátor zalisovania
- Rýchla montáž bez kalibrácie potrubia
- Inovatívny QR kód pre okamžitý digitálny prístup
- Inštaláciu na stenu alebo na Uponor Smart Aqua montážnu lištu priamu alebo so zalomením.

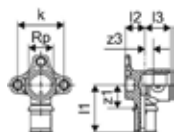

| Položka č. | Dimenzia | Rp palec | l1 mm | l2 mm | l3 mm | k mm | z1 mm | z3 mm | Bal. 2 | Bal. 1 | Jedn. | Cena |
|----------------|-------------|-------------|----------|----------|----------|---------|----------|----------|--------|--------|-------|--------------|
| 1070639 | 16-Rp1/2"FT | 1/2 | 41 | 17 | 22 | 40 | 21 | 7 | 40 | 10 | ks | 10,78 |
| 1070640 | 20-Rp1/2"FT | 1/2 | 42 | 17 | 23 | 40 | 21 | 8 | 40 | 10 | ks | 12,44 |
| 1070641 | 20-Rp3/4"FT | | 45 | 17 | 23 | 40 | 24 | 7 | 20 | 5 | ks | 14,91 |
| 1070642 | 25-Rp3/4"FT | 3/4 | 54 | 27 | 25 | 40 | 26 | 8 | 20 | 5 | ks | 37,32 |

S-Press PLUS

Uponor S-Press PLUS nástenka dlhá verzia L

- Unikátny indikátor zalisovania
- Rýchla montáž bez kalibrácie potrubia
- Inovatívny QR kód pre okamžitý digitálny prístup
- Inštaláciu na stenu alebo na Uponor Smart Aqua montážnu lištu priamu alebo so zalomením.

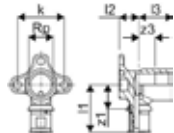

| Položka č. | Dimenzia | Rp palec | l1 mm | l2 mm | l3 mm | k mm | z1 mm | z3 mm | Bal. 2 | Bal. 1 | Jedn. | Cena |
|----------------|-------------|-------------|----------|----------|----------|---------|----------|----------|--------|--------|-------|--------------|
| 1070644 | 16-Rp1/2"FT | 1/2 | 41 | 17 | 29 | 40 | 21 | 14 | 40 | 10 | ks | 13,76 |
| 1070645 | 20-Rp1/2"FT | 1/2 | 46 | 20 | 30 | 40 | 25 | 15 | 40 | 10 | ks | 14,59 |

Uponor S-Press PLUS nástenka XL verzia XL

- Unikátny indikátor zalisovania
- Rýchla montáž bez kalibrácie potrubia
- Inovatívny QR kód pre okamžitý digitálny prístup
- Inštaláciu na stenu alebo na Uponor Smart Aqua montážnu lištu priamu alebo so zalomením.

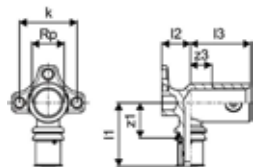

| Položka č. | Dimenzia | Rp palec | l1 mm | l2 mm | l3 mm | k mm | z1 mm | z3 mm | Bal. 2 | Bal. 1 | Jedn. | Cena |
|----------------|-------------|-------------|----------|----------|----------|---------|----------|----------|--------|--------|-------|--------------|
| 1070646 | 16-Rp1/2"FT | 1/2 | 45 | 20 | 42 | 40 | 25 | 15 | 40 | 10 | ks | 23,74 |
| 1070647 | 20-Rp1/2"FT | 1/2 | 46 | 21 | 42 | 40 | 25 | 15 | 40 | 10 | ks | 25,30 |

Uponor S-Press PLUS ochrana voči hluku a úniku vody

- Pre dve nástenky Uponor S-Press PLUS 16-Rp1/2"FT alebo 20-Rp1/2"FT
- Vráťane skrutiek
- Vyrobené z expandovaného polypropylénu
- Zvuková ochrana podľa VDI 4100
- Odvodnenie podľa DIN 18534



| Položka č. | Dimenzia | l1 mm | l2 mm | z1 mm | Bal. 2 | Bal. 1 | Jedn. | Cena |
|----------------|----------|----------|----------|----------|--------|--------|-------|-------------|
| 1121193 | 16-20 | 20 | 74 | 3 | 192 | 1 | set | 9,41 |

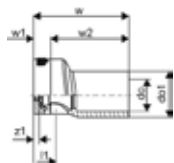

S-Press PLUS

Uponor S-Press PLUS prech. U nástenka

- Unikátny indikátor zalisovania
- Rýchla montáž bez kalibrácie potrubia
- Inovatívny QR kód pre okamžitý digitálny prístup
- Inštaláciu na stenu alebo na Uponor Smart Aqua montážnu lištu priamu alebo so zalomením.



| Položka č. | Dimenzia | Rp | l1 | l2 | l3 | b | k | z1 | z2 | z4 | Bal. 2 | Bal. 1 | Jedn. | Cena |
|----------------|----------------|-----|----|----|----|----|----|----|----|----|--------|--------|-------|--------------|
| 1070629 | 16-Rp1/2"FT-16 | 1/2 | 56 | 56 | 20 | 45 | 40 | 36 | 36 | 8 | 20 | 5 | ks | 45,83 |
| 1070630 | 20-Rp1/2"FT-20 | 1/2 | 57 | 57 | 20 | 45 | 40 | 36 | 36 | 8 | 960 | 5 | ks | 50,13 |

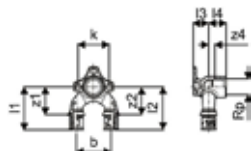

Uponor S-Press PLUS prech. U nástenka

- S pevnou nehrdzavejúcou objímkou z nehrdzavejúcej ocele
- Unikátny indikátor zalisovania
- Rýchla montáž bez kalibrácie potrubia
- Inovatívny QR kód pre okamžitý digitálny prístup
- Pre pripojenie zmiešavacej sprchovej batérie v stene pri sériovej alebo okruhovej inštalácií.



| Položka č. | Dimenzia | l1 | l2 | R | b | z1 | z2 | Bal. 2 | Bal. 1 | Jedn. | Cena |
|----------------|---------------|----|----|-----|----|----|----|--------|--------|-------|--------------|
| 1070636 | 16-16-R1/2"MT | 57 | 60 | 1/2 | 45 | 42 | 40 | 960 | 5 | ks | 54,22 |
| 1070637 | 20-20-R3/4"MT | 61 | 62 | 3/4 | 45 | 42 | 40 | 960 | 5 | ks | 57,60 |

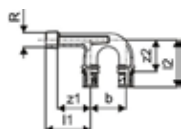

Uponor S-Press PLUS prech. nástenka 90° dlhá

- Unikátny indikátor zalisovania
- Rýchla montáž bez kalibrácie potrubia
- Inovatívny QR kód pre okamžitý digitálny prístup
- Inštaláciu na stenu alebo na Uponor Smart Aqua montážnu lištu priamu alebo so zalomením.
- Závit podľa podľa EN ISO 228-1



| Položka č. | Dimenzia | Rp | l1 | l2 | l3 | k | k1 | z1 | z2 | z3 | IG | Bal. 2 | Bal. 1 | Jedn. | Cena |
|----------------|----------------|-----|----|----|----|----|----|----|----|----|--------|--------|--------|-------|--------------|
| 1070648 | 16-Rp1/2"FT-16 | 1/2 | 44 | 45 | 30 | 20 | 20 | 24 | 25 | 15 | Rp 1/2 | 40 | 10 | ks | 28,16 |

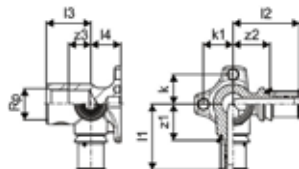

S-Press PLUS

Uponor S-Press PLUS kolenový prechod UPS

- Unikátny indikátor zalisovania
- Rýchla montáž bez kalibrácie potrubia
- Inovatívny QR kód pre okamžitý digitálny prístup

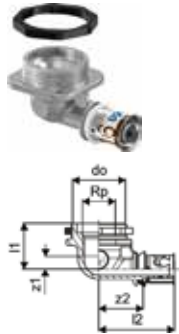

| Položka č. | Dimenzia | M mm | Bal. 2 | Bal. 1 | Jedn. | Cena |
|----------------|-------------|--------|--------|--------|-------|--------------|
| 1070657 | 16-Rp1/2"FT | 35x1.5 | 10 | 1 | ks | 22,61 |

Uponor S-Press PLUS ukončovacia zátka

- Unikátny indikátor zalisovania
- Rýchla montáž bez kalibrácie potrubia
- Inovatívny QR kód pre okamžitý digitálny prístup



| Položka č. | Dimenzia | l mm | I1 mm | I2 mm | Bal. 2 | Bal. 1 | Jedn. | Cena |
|----------------|----------|------|-------|-------|--------|--------|-------|--------------|
| 1070621 | 16 | 27 | 7 | 20 | 160 | 40 | ks | 6,52 |
| 1070622 | 20 | 28 | 7 | 21 | 7680 | 20 | ks | 6,89 |
| 1070623 | 25 | 35 | 7 | 28 | 3840 | 10 | ks | 9,18 |
| 1070624 | 32 | 35 | 7 | 28 | 1920 | 5 | ks | 13,77 |

Uponor S-Press PLUS zátka na tlakovú skúšku

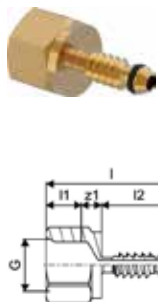

| Položka č. | Dimenzia | G palec | l mm | I1 mm | I2 mm | z1 mm | Bal. 2 | Bal. 1 | Jedn. | Cena |
|----------------|----------|---------|------|-------|-------|-------|--------|--------|-------|--------------|
| 1013756 | 16 | 1/2 | 52 | 14 | 30 | 8 | 7680 | 20 | ks | 7,67 |
| 1013760 | 20 | 1/2 | 52 | 14 | 30 | 8 | 3840 | 20 | ks | 8,00 |
| 1013762 | 25 | 1/2 | 57 | 14 | 35 | 8 | 3840 | 10 | ks | 8,97 |
| 1013764 | 32 | 1/2 | 64 | 14 | 42 | 8 | 3840 | 10 | ks | 13,40 |
| 1013765 | 40 | 1/2 | 67 | 14 | 45 | 8 | 960 | 5 | ks | 17,63 |

Uponor S-Press PLUS priama nástenka

- Unikátny indikátor zalisovania
- Rýchla montáž bez kalibrácie potrubia
- Inovatívny QR kód pre okamžitý digitálny prístup
- Prechody cez steny
- Rozmery pripevňovacej dosky (V x Š x H) 100 x 50 x 2 mm.
- Priemer kružnice otvoru 33 mm.

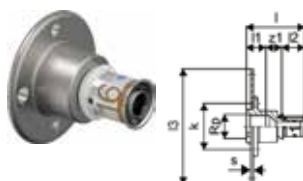

| Položka č. | Dimenzia | Rp palec | l mm | I1 mm | I2 mm | I3 mm | s mm | k mm | z1 mm | Bal. 2 | Bal. 1 | Jedn. | Cena |
|----------------|------------|----------|------|-------|-------|-------|------|------|-------|--------|--------|-------|--------------|
| 1070652 | 16-G1/2"FT | 1/2 | 51 | 17 | 20 | 100 | 2 | 40 | 14 | 5 | 1 | ks | 24,27 |

S-Press PLUS

Uponor S-Press PLUS nástenka do sadrok. LWC

- Unikátny indikátor zalisovania
- Rýchla montáž bez kalibrácie potrubia
- Inovatívny QR kód pre okamžitý digitálny prístup
- Upevnenie odolné proti skrúteniu
- Prechod cez steny.



| Položka č. | Dimenzia | Rp palec | l1 mm | l2 mm | g mm | k | z1 mm | z2 mm | Bal. 2 | Bal. 1 | Jedn. | Cena |
|----------------|------------------|-------------|----------|----------|---------|----|----------|----------|--------|--------|-------|--------------|
| 1070654 | 16-Rp1/2"FT l=35 | 1/2 | 59 | 46 | | 50 | 19 | 26 | 5 | 1 | ks | 38,92 |

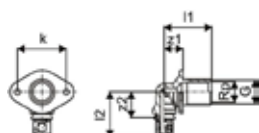

Uponor S-Press PLUS montážna lišta

- Vyrobené z galvanizovanej ocele.
- Pre montáž násteniek Uponor Smart Aqua
- Poloha pripojení podľa daných otvorov
- Plastové kolíky a skrutky M6x12 podľa DIN 965
- S otvormi a škárami pre jednoduché prichytenie



| Položka č. | Dimenzia | l | s | h | k | k1 | w | Bal. 2 | Bal. 1 | Jedn. | Cena |
|----------------|----------|-----|---|---|----|-----|----|--------|--------|-------|-------------|
| 1121197 | 80/150mm | 265 | 3 | 9 | 80 | 150 | 35 | 5 | 1 | ks | 9,32 |

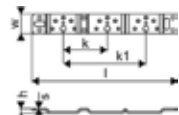

Uponor S-Press PLUS lišta so zalomením

- Vyrobené z galvanizovanej ocele.
- Pre montáž násteniek Uponor Smart Aqua
- Poloha pripojení podľa daných otvorov
- Plastové kolíky a skrutky M6x12 podľa DIN 965
- S otvormi a škárami pre jednoduché prichytenie



| Položka č. | Dimenzia | l | s | b | h | k | k1 | w | Bal. 2 | Bal. 1 | Jedn. | Cena |
|----------------|----------|-----|---|-----|----|-----|-----|----|--------|--------|-------|--------------|
| 1121196 | 100mm | 396 | 3 | 222 | 57 | 100 | | 35 | 5 | 1 | ks | 14,95 |
| 1121195 | 80/150mm | 440 | 3 | 266 | 57 | 80 | 150 | 35 | 5 | 1 | ks | 14,56 |

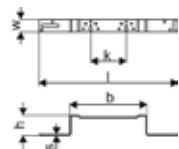

S-Press PLUS

Uponor Smart Aqua lišta so zalomením

- Vyrobené z galvanizovanej ocele.
- Pre montáž násteniek Uponor Smart Aqua
- Poloha pripojení podľa daných otvorov
- Skrutky M6x12 podľa DIN 965. S otvormi a škárami pre jednoduché prichytenie

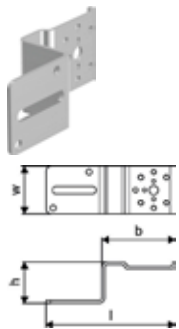

| Položka č. | l mm | b mm | h mm | Bal. 2 | Bal. 1 | Jedn. | Cena |
|----------------|---------|---------|---------|--------|--------|-------|-------------|
| 1057843 | 144 | 82 | 46 | 5 | 1 | ks | 8,13 |

Uponor Smart Aqua montážna lišta priama

- Vyrobené z galvanizovanej ocele.
- Pre montáž násteniek Uponor Smart Aqua
- Poloha pripojení podľa daných otvorov
- Skrutky M6x12 podľa DIN 965. S otvormi a škárami pre jednoduché prichytenie

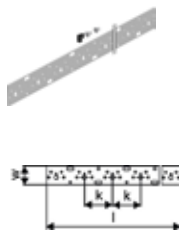

| Položka č. | Dimenzia | l mm | k mm | mierka mm | Bal. 2 | Bal. 1 | Jedn. | Cena |
|----------------|----------|---------|---------|--------------|--------|--------|-------|--------------|
| 1057844 | 2m | 2000 | 75 | 75 | 10 | 1 | ks | 42,24 |

Uponor Smart Aqua zarážka a skrutka

- Zarážky a skrutky pre montážne lišty



| Položka č. | c/c1 mm | l mm | do1 mm | do2 mm | Bal. 2 | Bal. 1 | Jedn. | Cena |
|----------------|------------|---------|-----------|-----------|--------|--------|-------|-------------|
| 1057847 | 10 | 17 | 4 | 10 | | 1 | set | 9,79 |

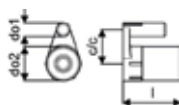

Uponor S-Press PLUS prechod MLC - med'



| Položka č. | Dimenzia | l mm | l1 mm | l2 mm | z1 mm | Bal. 2 | Bal. 1 | Jedn. | Cena |
|----------------|----------|---------|----------|----------|----------|--------|--------|-------|--------------|
| 1070615 | 16-15CU | 76 | 40 | 20 | 16 | 160 | 20 | ks | 9,42 |
| 1070617 | 20-22CU | 81 | 41 | 21 | 19 | 60 | 15 | ks | 10,42 |
| 1070618 | 25-22CU | 88 | 41 | 28 | 19 | 20 | 5 | ks | 13,66 |
| 1070620 | 32-28CU | 92 | 43 | 28 | 21 | 20 | 5 | ks | 22,30 |

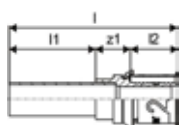

S-Press PLUS

Uponor Smart Radi prip.set pre radiátory

- Vyrobené z polystyrénu s odstrániteľným ochranným krytom(WLS 040)
- Izolačný box s požiarnou odolnosťou B1 podľa DIN 4102
- 100% podľa EnEV vo vonkajšej stene



| Položka č. | Dimenzia | d mm | h mm | h1 mm | h2 mm | l mm | b mm | Bal. 2 | Bal. 1 | Jedn. | Cena |
|----------------|------------|---------|---------|----------|----------|---------|---------|--------|--------|-------|--------------|
| 1013134 | 16 h=215mm | 16 | 260 | 240 | 215 | 50 | 100 | 240 | 10 | ks | 31,88 |
| 1007077 | 16 h=240mm | 16 | 285 | 265 | 240 | 50 | 100 | 240 | 10 | ks | 39,67 |

Uponor S-Press PLUS Radi L garnitúra pokovovaná

- Vyrobené z pocínovanej mosadze
- Medené potrubie 15 x 1 a 22 x 1 mm, pokovované
- Pokovovaná garnitúra z medi 15 x 1 mm môže byť k radiátoru pripojená s Uponor svorným šroubením (č. položky 1013830)

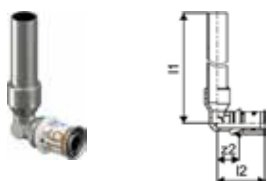

| Položka č. | Dimenzia | l1 mm | l2 mm | z2 mm | Bal. 2 | Bal. 1 | Jedn. | Cena |
|----------------|------------------|----------|----------|----------|--------|--------|-------|--------------|
| 1070678 | 16-15CU l=350mm | 366 | 37 | 17 | 1680 | 20 | ks | 17,42 |
| 1070679 | 16-15CU l=1000mm | 1116 | 37 | 17 | 400 | 20 | ks | 33,14 |

Uponor Smart Radi l garnitúra

- Vyrobená z pokovovaného medeného potrubia
- medená rúrka 15 x 1 mm so samotesniacim závitom pre pripojenie k radiátorom
- vhodná pre všetky lisovacie nástenné kolena Uponor MLC, lisovacie nástenné montážne lišty MLC a lisovacie prípojenia s vnútorným závitom 1/2" MLC
- Pripojenie k radiátoru pomocou Uponor svorného šroubenia pre Cu rúrky.



| Položka č. | Dimenzia | G palec | l mm | z1 mm | Bal. 2 | Bal. 1 | Jedn. | Cena |
|----------------|----------------------|------------|---------|----------|--------|--------|-------|--------------|
| 1015425 | G1/2"MT-15CU l=350mm | 1/2 | 369 | 356 | 640 | 20 | ks | 24,04 |

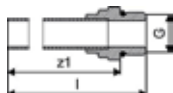

Uponor Smart Radi svorné šroubenie

- s 3/4 vnútorným závitom eurokónus na pripojenie pokovovanej rúrky z medi 15x1mm alebo garnitúry L a T pre pripojenie radiátorov
- Presuvná matica z farebnej mosadze, predlisok mosadzného spájacieho prstenca a tesniaci kužel vyrobený zo zmesi EPDM.
- Vrúbkovaná presuvná matica a kľúč veľkosti 27.



| Položka č. | Dimenzia | l mm | Bal. 2 | Bal. 1 | Jedn. | Cena |
|----------------|----------------|---------|--------|--------|-------|-------------|
| 1013830 | 15CU-3/4" Euro | 21 | 80 | 10 | ks | 6,08 |

S-Press PLUS

Uponor Smart Radi adaptér vyk.telesá VK

- Vyrobené z farebenej mosadze
- Samostesniace
- Na pripojenie VK radiátorov s prípojkou s 1/2 vnútorným závitom, 3/4 vonkajším závitom eurokónus na pripojenie medenej rúrky 15 x 1 mm pomocou Uponor svorného šroubenia.



| Položka č. | Dimenzia | G | G1 | l | Bal. 2 | Bal. 1 | Jedn. | Cena |
|----------------|-----------------|-----|-----|----|--------|--------|-------|-------------|
| 1013906 | G3/4"MT-G1/2"MT | 3/4 | 1/2 | 34 | 80 | 10 | ks | 4,38 |

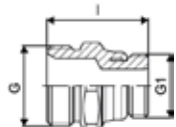

Uponor Smart Radi pripájací set Danfoss

- Vyrobené z mosadze
- skrutka s vonkajším závitom so spojenou objímkou a prstencom, prispôsobený radiátorovým ventilom Danfoss s vnútorným závitom.
- Tesniaci krúžok modrý, vyrobený z EPDM.

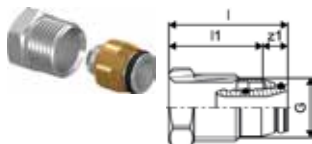

| Položka č. | Dimenzia | G | l | l1 | z1 | Bal. 2 | Bal. 1 | Jedn. | Cena |
|----------------|------------|-----|----|----|----|--------|--------|-------|-------------|
| 1013970 | 16-G1/2"MT | 1/2 | 37 | 29 | 8 | 20 | 1 | ks | 8,03 |

Uponor Smart Radi pripájací set Heimeier

- Vyrobené z farebenej mosadze
- skrutka s vonkajším závitom so spojenou objímkou a prstencom, prispôsobený radiátorovým ventilom Heimeier s vnútorným závitom.
- Tesniaci krúžok šedý, vyrobený z EPDM.



| Položka č. | Dimenzia | G | l | l1 | z1 | Bal. 2 | Bal. 1 | Jedn. | Cena |
|----------------|------------|-----|----|----|----|--------|--------|-------|-------------|
| 1013978 | 16-G1/2"MT | 1/2 | 34 | 28 | 6 | 20 | 1 | ks | 5,15 |

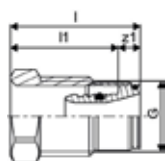

S-Press PLUS

Uponor Smart Radi krycí krúžok biely

- Vyrobené z polypropylénu, biely
- pre Uponor Uni Pipe PLUS a MLC potrubia
- Požadovaná vzdialenosť (stred - stred rúrok) medzi dvoma krycími krúžkami, napr. medzi prívodným potrubím a vratným potrubím, je pribl. 50 mm.
- Požiarna trieda ochrany E podľa normy EN 13501-1.

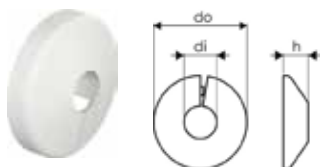

| Položka č. | Dimenzia | di mm | do mm | h mm | Bal. 2 | Bal. 1 | Jedn. | Cena |
|----------------|----------|----------|----------|---------|--------|--------|-------|-------------|
| 1011370 | 16 white | 17 | 47 | 12 | 1350 | 50 | ks | 0,37 |

Uponor Smart Radi dvojité krycí krúžok

- Vyrobené z polypropylénu, biely
- pre Uponor MLC 14 – 20 mm rúrky na prikrytie priechodu pripájacieho radiátorového potrubia cez podlahu a/alebo stenu.
- Požadovaný vnútorný rozmer (stred – stred rúrok) medzi dvoma MLC rúrkami prívod/spiatiočka: 50 mm. Stupňovité výstupky možno ľahko oddeliť nožom podľa požadovaného rozmeru rúrky.
- Krycí krúžok pozostáva z dvoch polovic, ktoré ručne zatlačíte k sebe.
- Materiál triedy B2 podľa normy EN 13501-1.

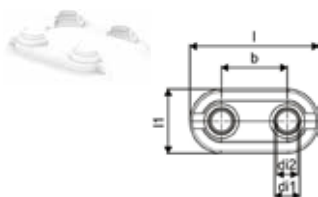

| Položka č. | Dimenzia | di1 mm | di2 mm | l mm | l1 mm | b mm | Bal. 2 | Bal. 1 | Jedn. | Cena |
|----------------|--------------------|-----------|-----------|---------|----------|---------|--------|--------|-------|-------------|
| 1011373 | 14-20 white double | 20 | 14 | 100 | 50 | 50 | 500 | 50 | ks | 1,03 |

Uponor RS systém – Ideálne riešenie pre stúpačky a ležaté rozvody

Menej súčiastok, väčšia flexibilita

Odišnosť tohto systému od iných „klasických“ systémov spočíva hlavne v tom, že pri väčších dimenziách (63...110 mm) je veľký problém s dostupnosťou a cenou týchto tvaroviek. Navyše, pri častých zámenách na stavbách je potom veľký problém s vrátením týchto tvaroviek, resp. ich zámenou za iné, ktoré pôvodne neboli vyšpecifikované projektantom.

Všetky možné kombinácie

Uponor RS systém predstavuje modulárny systém tvaroviek, pričom, ak by sme porovnali jeho škálu možností, tak môžeme povedať, že 300 bežných tvaroviek vieme nahradiť len 27 komponentami, ktoré sú variabilne navzájom kombinovateľné. Okrem toho, tento systém ponúka veľké množstvo ďalších výhod oproti bežným (komerčným) systémom spájania plastohliníku lisovaním.

- Lisovanie na pracovnom stole (už nemusíte lisovať vo výškach!)
- Nevyžaduje žiadne špeciálne náradie
- Spájanie bez použitia náradia
- Možnosť realizovania opráv (rozoberateľnosť spojov)
- Bez viacnásobných redukcií
- Veľké množstvo variability oproti bežným plastohliníkovým systémom

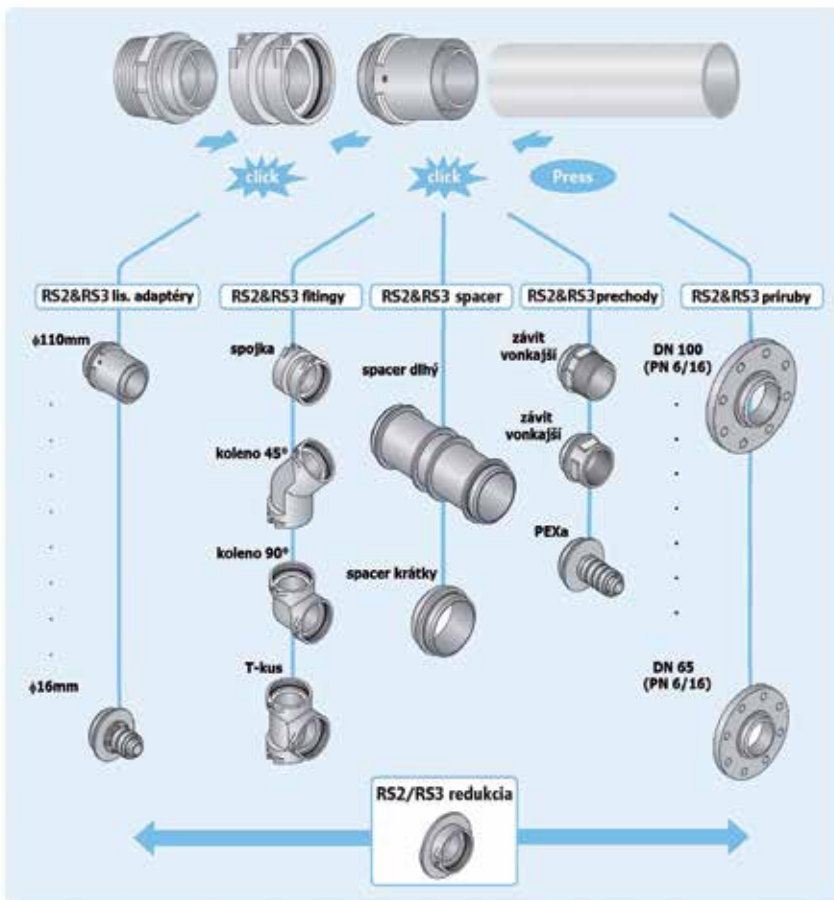

T-kus

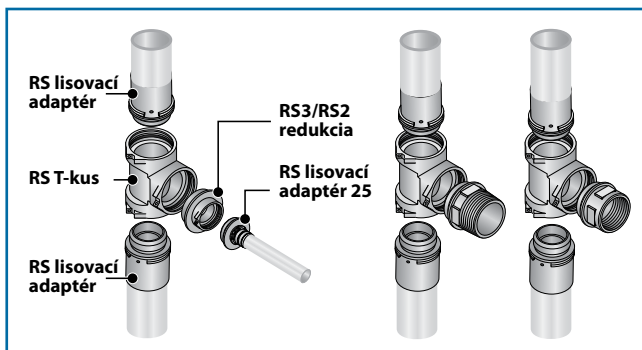

Koleno 90° a 45°

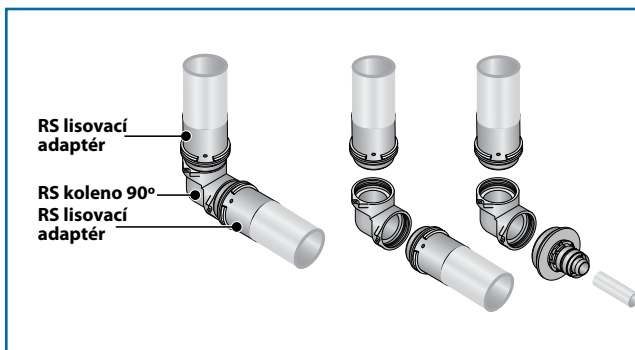

Redukcie podľa požiadaviek

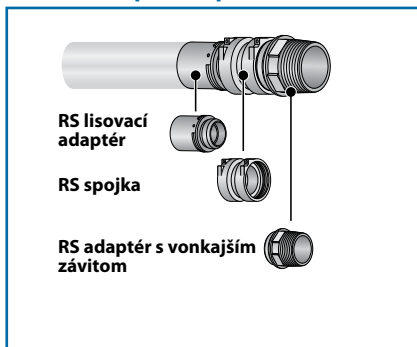

Redukcie podľa požiadaviek

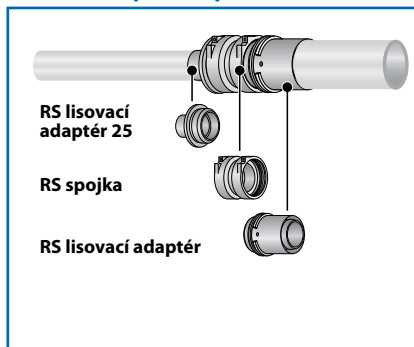

Redukcie podľa požiadaviek

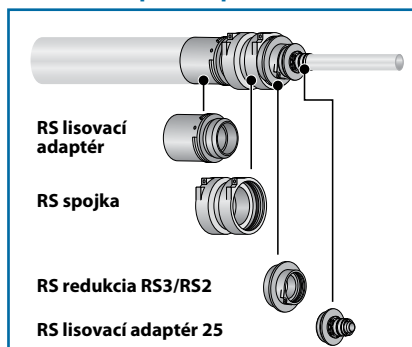

Uponor RS systém ponúka riešenie pre širokú škálu aplikácií

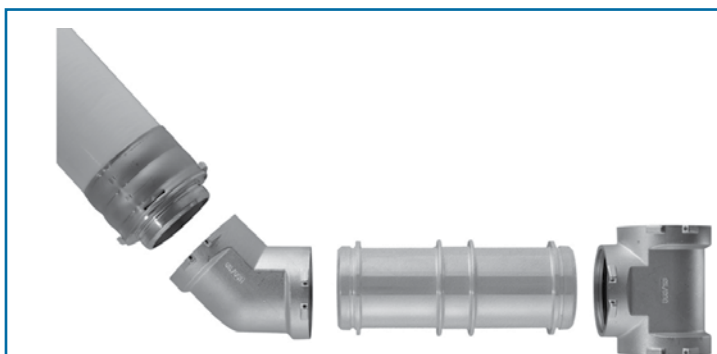

Spojky spacer RS2 a RS3 v rámci systému Udonor MLC Riser boli vyrobené s cieľom vyriešiť tri požiadavky na stavbe použitím len jedného výrobku: Pripojenie v rôznych úrovniach vedenia rozvodu potrubia, vyriešiť miesto pre fixačný bod a zredukovať počet komponentov pri prechode z jednej tvarovky na druhú (napr. 2 T-kusy za sebou, atď.)



Nainštalujte rozdeľovače rýchlo a bezpečne.



Nový koncept spájania



Maximálna variabilita

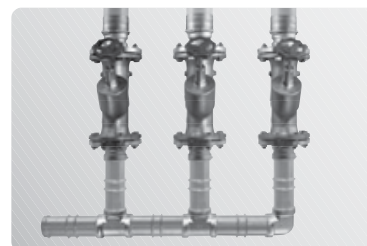

Nainštalujte rozdeľovače rýchlo a bezpečne.

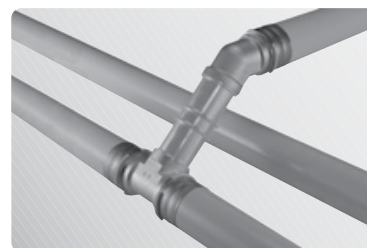

Použitie komponentu „spacer“ pre odbočku vetvy potrubia

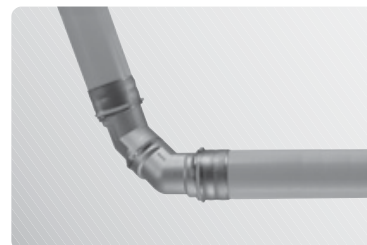

Kolená rúrok je možné natočiť do uhlu aký potrebujete

Menej slabých miest, vyššia bezpečnosť

V konvenčných rúrkových systémoch je každé miesto spoju potenciálne slabým miestom. Udonor však vždy pracoval na nových a lepších riešeniach a tu je výsledok. Nový Udonor Riser systém znovu vylepšil štandard v kvalite a spoľahlivosti, jednoducho tým, že zredukoval počet komponentov potrebných na inštaláciu. Unikátna, inovačná technológia pripojenia pomocou poistnej závlačky tiež robí inštaláciu oveľa jednoduchšou, pre zminimalizovanie chýb.

- Jednoduchá a rýchla inštalácia
- Úspora času
- Lisovanie na pracovnom stole (nemusíte lisovať vo výškach)
- Perfektný systém pre renovácie budov

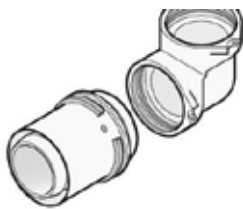

Uponor RS je jedinečný systém, ktorý dodržiava modulárny princíp konštrukcie určený pred stúpacie a rozdočné potrubia. Len 40 komponentov systému umožňuje stovky variánt, čím

robia systém vysoko prispôsobivý.

Výhody pre vás

Inovatívny spoj
Rýchla a flexibilná: montáž bez náradia, veľa variácií
Ľahké skladovanie
Možnosť upravenia pred konečnou inštaláciou
Farebné kódovanie 16 -110 mm pre jednoduchý výber rozmerov



Popis

- s pevnou lisovacou objímkou
- dorazový krúžok
- farebný kód
- bezpečnosť spojov

Použitie

- Pitná voda: Stály rozsah prevádzkových teplôt od 0 °C do 70 °C pri maximálnom trvalom prevádzkovom tlaku 10 barov. Krátkodobá maximálna teplota je 95 °C po dobu 100 hodín v rámci prevádzkovej životnosti
- Vykurovanie: Stály rozsah prevádzkových teplôt až 80 °C pri maximálnom trvalom prevádzkovom tlaku 10 barov. Krátkodobá maximálna teplota je 100 °C po dobu 100 hodín v rámci prevádzkovej životnosti.

ak nie je uvedené inak:

- Vonkajšie a vnútorné závitky podľa EN 10226-1.

Certifikácia

- Schválenia miestnym OM.
- Napr.
- DVGW
- AENOR

Uponor RS spojka

- Vyrobené z pocínovanej mosadze
- Základný diel pre všetky RS2 alebo RS3 tvarovky vrátane 2 poistných závlačiek

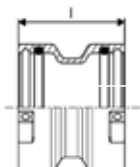

| Položka č. | Dimenzia | l mm | Typ | Bal. 2 | Bal. 1 | Jedn. | Cena |
|----------------|----------|------|-----|--------|--------|-------|--------------|
| 1029144 | RS2-RS2 | 58 | RS2 | 480 | 1 | ks | 34,43 |
| 1029145 | RS3-RS3 | 58 | RS3 | 480 | 1 | ks | 79,96 |

Uponor RS koleno

- Vyrobené z pocínovanej mosadze
- Základný diel pre všetky RS2 alebo RS3 tvarovky vrátane 2 poistných závlačiek

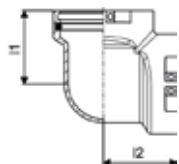

| Položka č. | Dimenzia | I1 mm | I2 mm | Typ - | Bal. 2 | Bal. 1 | Jedn. | Cena |
|----------------|----------|----------|----------|----------|--------|--------|-------|---------------|
| 1029138 | RS2-RS2 | 51 | 51 | RS2 | 336 | 1 | ks | 51,29 |
| 1029139 | RS3-RS3 | 68 | 68 | RS3 | 240 | 1 | ks | 102,61 |

Uponor RS koleno 45°

- Vyrobené z pocínovanej mosadze
- Základný diel pre všetky RS2 alebo RS3 tvarovky vrátane 2 poistných závlačiek

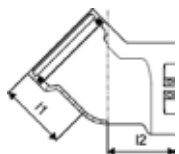

| Položka č. | Dimenzia | I1 mm | I2 mm | Typ - | Bal. 2 | Bal. 1 | Jedn. | Cena |
|----------------|----------|----------|----------|----------|--------|--------|-------|---------------|
| 1029140 | RS2-RS2 | 51 | 51 | RS2 | 336 | 1 | ks | 65,95 |
| 1029141 | RS3-RS3 | 68 | 68 | RS3 | 175 | 1 | ks | 128,23 |

Uponor RS T-kus

- Vyrobené z pocínovanej mosadze
- Základný diel pre všetky RS2 alebo RS3 tvarovky vrátane 3 poistných závlačiek

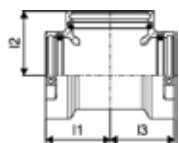

| Položka č. | Dimenzia | I1 mm | I2 mm | I3 mm | Typ - | Bal. 2 | Bal. 1 | Jedn. | Cena |
|----------------|-------------|----------|----------|----------|----------|--------|--------|-------|---------------|
| 1029142 | RS2-RS2-RS2 | 51 | 51 | 51 | RS2 | 336 | 1 | ks | 62,29 |
| 1029143 | RS3-RS3-RS3 | 68 | 68 | 68 | RS3 | 175 | 1 | ks | 150,23 |

Uponor RS redukcia

- Vyrobené z pocínovanej mosadze
- Redukcia z RS3 na RS2 vrátane 1 poistnej závlačky



| Položka č. | Dimenzia | I mm | I1 mm | I2 mm | z1 mm | Typ - | Bal. 2 | Bal. 1 | Jedn. | Cena |
|----------------|----------|---------|----------|----------|----------|----------|--------|--------|-------|--------------|
| 1029146 | RS3-RS2 | 47 | 20 | 19 | 8 | RS2/RS3 | 480 | 1 | ks | 51,29 |

RS

Uponor RS spojka - spacer

- Vyrobené z pocínovanej mosadze
- Prechodka na spojenie RS časti rovnakej dimenzie.

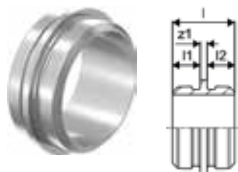

| Položka č. | Dimenzia | l | l1 | l2 | z1 | Typ | Bal. 2 | Bal. 1 | Jedn. | Cena |
|----------------|---------------|----|----|----|----|-----|--------|--------|-------|--------------|
| | | mm | mm | mm | mm | - | | | | |
| 1046750 | RS2-RS2 l=5mm | 45 | 20 | 20 | 5 | RS2 | 480 | 1 | ks | 35,20 |
| 1046751 | RS3-RS3 l=5mm | 45 | 20 | 20 | 5 | RS3 | 240 | 1 | ks | 56,42 |

Uponor RS spojka - spacer

- Vyrobené z pocínovanej mosadze
- Prechodka na spojenie RS časti rovnakej dimenzie, napr. na vytvorenie T-rozdeľovača alebo odbočku rozvodu.



| Položka č. | Dimenzia | l | l1 | l2 | l3 | z1 | Typ | Bal. 2 | Bal. 1 | Jedn. | Cena |
|----------------|-----------------|-----|----|----|----|-----|-----|--------|--------|-------|---------------|
| | | mm | mm | mm | mm | mm | - | | | | |
| 1046477 | RS2-RS2 l=130mm | 170 | 20 | 20 | 30 | 130 | RS2 | 240 | 1 | ks | 65,59 |
| 1046478 | RS3-RS3 l=210mm | 250 | 20 | 20 | 30 | 210 | RS3 | 96 | 1 | ks | 117,25 |

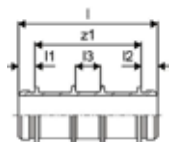

Uponor RS lisovací adaptér S-Press

- Vyrobené z pocínovanej mosadze
- Použiteľné so všetkými základnými časťami RS2 tvaroviek.

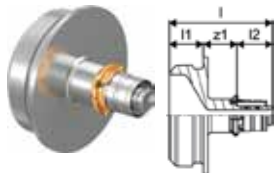

| Položka č. | Dimenzia | l | l1 | l2 | z1 | Typ | Bal. 2 | Bal. 1 | Jedn. | Cena |
|----------------|----------|----|----|----|----|-----|--------|--------|-------|--------------|
| | | mm | mm | mm | mm | - | | | | |
| 1059397 | 16-RS2 | 61 | 20 | 21 | 20 | RS2 | 480 | 1 | ks | 35,90 |

Uponor RS lis. adaptér S-Press PLUS

- Vyrobené z pocínovanej mosadze
- Lisovanie bez kalibrácie

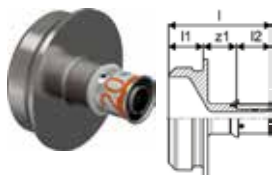

| Položka č. | Dimenzia | l | l1 | l2 | z1 | Typ | Bal. 2 | Bal. 1 | Jedn. | Cena |
|----------------|----------|----|----|----|----|-----|--------|--------|-------|--------------|
| | | mm | mm | mm | mm | - | | | | |
| 1095818 | 20-RS2 | 61 | 20 | 21 | 20 | | 378 | 1 | ks | 35,90 |
| 1095819 | 25-RS2 | 75 | 20 | 28 | 27 | | 378 | 1 | ks | 35,90 |
| 1095820 | 32-RS2 | 75 | 20 | 28 | 27 | | 378 | 1 | ks | 37,39 |

Uponor RS lisovací adaptér S-Press

- Vyrobené z pocínovanej mosadze
- Použiteľné so všetkými základnými časťami RS2 alebo RS3 tvaroviek.

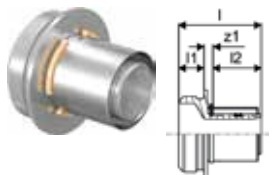

| Položka č. | Dimenzia | l | l1 | l2 | z1 | Typ | Bal. 2 | Bal. 1 | Jedn. | Cena |
|----------------|----------|----|----|----|----|-----|--------|--------|-------|---------------|
| | | mm | mm | mm | mm | - | | | | |
| 1046940 | 40-RS2 | 65 | 20 | 38 | 7 | RS2 | 480 | 1 | ks | 39,21 |
| 1046941 | 50-RS2 | 65 | 20 | 38 | 7 | RS2 | 480 | 1 | ks | 40,67 |
| 1029125 | 63-RS2 | 88 | 20 | 61 | 7 | RS2 | 400 | 1 | ks | 46,17 |
| 1029126 | 75-RS2 | 88 | 20 | 61 | 7 | RS2 | 400 | 1 | ks | 68,87 |
| 1029127 | 90-RS3 | 93 | 20 | 62 | 11 | RS3 | 240 | 1 | ks | 124,58 |
| 1029128 | 110-RS3 | 93 | 20 | 62 | 11 | RS3 | 240 | 1 | ks | 139,24 |

Uponsor RS prechod s vonkajším závitom

- Vyrobené z pocínovanej mosadze
- Použiteľné so všetkými základnými časťami RS2 alebo RS3 tvaroviek.

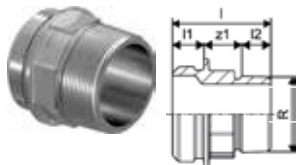

| Položka č. | Dimenzia | l | l1 | l2 | R | z1 | Typ | Bal. 2 | Bal. 1 | Jedn. | Cena |
|----------------|---------------|----|----|----|-------|----|-----|--------|--------|-------|--------------|
| | | mm | mm | mm | palec | mm | - | | | | |
| 1029131 | R2"MT-RS2 | 66 | 20 | 23 | 2 | 23 | RS2 | 480 | 1 | ks | 42,89 |
| 1029132 | R2 1/2"MT-RS2 | 63 | 20 | 27 | 2 1/2 | 16 | RS2 | 480 | 1 | ks | 50,58 |
| 1029133 | R3"MT-RS3 | 73 | 20 | 30 | 3 | 23 | RS3 | 240 | 1 | ks | 64,12 |

Uponsor RS prechod s vnútorným závitom

- Vyrobené z pocínovanej mosadze
- Použiteľné so všetkými základnými časťami RS2 alebo RS3 tvaroviek.



| Položka č. | Dimenzia | Rp | l | l1 | l2 | z1 | Typ | Bal. 2 | Bal. 1 | Jedn. | Cena |
|----------------|----------------|-------|----|----|----|----|-----|--------|--------|-------|--------------|
| | | palec | mm | mm | mm | mm | - | | | | |
| 1059403 | Rp1/2"FT-RS2 | 1/2 | 42 | 20 | 15 | 7 | RS2 | 480 | 1 | ks | 35,90 |
| 1029134 | Rp1"FT-RS2 | 1 | 45 | 20 | 19 | 6 | RS2 | 480 | 1 | ks | 32,23 |
| 1029135 | Rp2"FT-RS2 | 2 | 54 | 20 | 26 | 8 | RS2 | 480 | 1 | ks | 35,90 |
| 1029136 | Rp2 1/2"FT-RS2 | 2 1/2 | 63 | 20 | 30 | 12 | RS2 | 480 | 1 | ks | 49,11 |
| 1059404 | Rp1/2"FT-RS3 | 1/2 | 43 | 20 | 15 | 8 | RS3 | 336 | 1 | ks | 51,25 |
| 1029137 | Rp3"FT-RS3 | 3 | 65 | 20 | 33 | 12 | RS3 | 240 | 1 | ks | 62,29 |

Uponsor RS prírubový spoj

- Vyrobené z pocínovanej mosadze
- Použiteľné so všetkými základnými časťami RS2 alebo RS3 tvaroviek
- Príruba PN6/PN16 podľa EN 1092-3
- Kruhovú časť so 4/8 otvormi

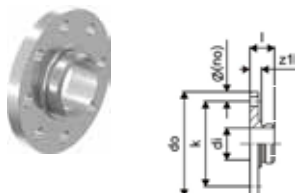

| Položka č. | Dimenzia | di | l | do | k | z1 | Typ | p | Bal. 2 | Bal. 1 | Jedn. | Cena |
|----------------|------------------|------|----|-----|-----|----|-----|-----|--------|--------|-------|---------------|
| | | mm | mm | mm | mm | mm | - | bar | | | | |
| 1059398 | RS2-DN65 (PN6) | 48,7 | 38 | 160 | 130 | 18 | RS2 | 6 | 144 | 1 | ks | 238,53 |
| 1059399 | RS2-DN65 (PN16) | 48,7 | 45 | 185 | 145 | 25 | RS2 | 16 | 90 | 1 | ks | 284,71 |
| 1029129 | RS3-DN80 (PN16) | 78,1 | 45 | 200 | 160 | 25 | RS3 | 16 | 90 | 1 | ks | 301,93 |
| 1029130 | RS3-DN100 (PN16) | 78,1 | 44 | 220 | 180 | 24 | RS3 | 16 | 90 | 1 | ks | 304,83 |

Uponsor RS poistná závlačka

- Vyrobené z plastu
- Slúžia na spojenie RS tvaroviek.



| Položka č. | Dimenzia | L | W | H | W | farba | Bal. 2 | Bal. 1 | Jedn. | Cena |
|----------------|-----------|-----|----|----|-------|--------|--------|--------|-------|-------------|
| | | mm | mm | mm | kg | - | | | | |
| 1042921 | RS2 black | 175 | 5 | 10 | 0,003 | čierna | 5000 | 10 | ks | 1,44 |
| 1042922 | RS3 grey | 280 | 8 | 8 | 0,004 | šedá | | 10 | ks | 3,56 |

Uni-X

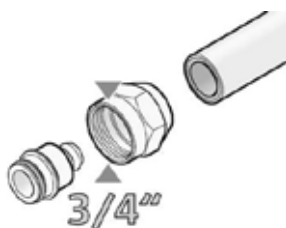

Uponor Uni-X je svorné šroubenie 3/4 „eurokónus, na pripojenie rozvodov pitnej vody, alebo vykurovania / chladenia.

Výhody pre vás

Jednoduchá adaptácia na iné potrubia a systémy
Flexibilný dizajn systému
Nie sú potrebné žiadne špeciálne nástroje



Použitie

- Pre rozvody vykurovacej vody pripojených radiátorov

Uponor Uni-X svorné šroubenie MLC

- Svorné šróbenie, prevlečná matica a vnútorné puzdro
- vyrobené z mosadze
- Na pripojenie Uponor Uni Pipe PLUS a MLC rúr k rozdeľovačom (napr. Uponor rozdeľovač H).
- Vnútorný závit 3/4" eurokónus podľa EN ISO 228-1
- Bez zrazenia hrán



| Položka č. | Dimenzia | G | I | I1 | z1 | Bal. 2 | Bal. 1 | Jedn. | Cena |
|----------------|----------------|-------|----|----|----|--------|--------|-------|--------------|
| | | palec | mm | mm | mm | | | | |
| 1058090 | 16-3/4"FT Euro | 3/4 | 23 | 13 | 3 | 25 | 1 | ks | 4,74 |
| 1058092 | 20-3/4"FT Euro | 3/4 | 24 | 14 | 3 | 25 | 1 | ks | 5,23 |
| 1058093 | 25-3/4"FT Euro | 3/4 | 27 | 14 | 7 | 25 | 1 | ks | 13,61 |

Uponor Uni-X vsuvka

- Vyrobené z pocínovanej mosadze.
- Vonkajší závit podľa normy EN ISO 228-1.

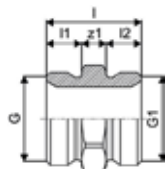

| Položka č. | Dimenzia | G | G1 | I | I1 | I2 | z1 | Bal. 2 | Bal. 1 | Jedn. | Cena |
|----------------|---------------------------|-------|-------|----|----|----|----|--------|--------|-------|-------------|
| | | palec | palec | mm | mm | mm | mm | | | | |
| 1006641 | G3/4"MT Euro-G3/4"MT Euro | 3/4 | 3/4 | 27 | 10 | 10 | 7 | 80 | 20 | ks | 4,41 |

Uni-X

Uponor Vario guľový kohút

- Vyrobené z poniklovanej mosadze

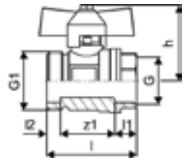

| Položka č. | Dimenzia | G | G1 | I | I1 | I2 | I3 | z1 | Bal. 2 | Bal. 1 | Jedn. | Cena |
|----------------|----------|-----|----|----|----|----|----|----|--------|--------|-------|--------------|
| 1086558 | 3/4-G1 | 3/4 | 1 | 51 | 12 | 8 | 43 | 31 | 10 | 1 | set | 24,61 |

Uponor Vario guľový kohút

- S plochým tesnením pre vertikálne pripojenie G1
- Dĺžka, ktorá sa má zohľadniť v požadovanom priestore: 70 mm + dĺžka rozdelovača



| Položka č. | Dimenzia | I | I1 | I2 | Bal. 2 | Bal. 1 | Jedn. | Cena |
|----------------|----------|----|----|----|--------|--------|-------|--------------|
| 1135295 | NP G1-G1 | 82 | 14 | 10 | 15 | 1 | set | 36,92 |

Uponor Vario rohový guľový kohút

- Poniklovaná mosadz

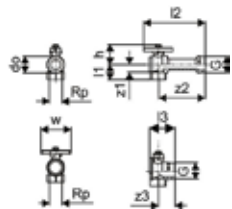

| Položka č. | Dimenzia | G | Rp | I1 | I2 | I3 | do | h | w | z1 | z2 | z3 | Bal. 2 | Bal. 1 | Jedn. | Cena |
|----------------|---------------|---|-----|----|----|----|----|----|----|----|----|----|--------|--------|-------|--------------|
| 1086559 | Rp 3/4" - G1" | 1 | 3/4 | 31 | 95 | 94 | 33 | 43 | 60 | 22 | 88 | 27 | | 1 | set | 72,58 |

Uponor Vario rohový guľový kohút

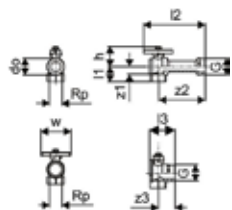

| Položka č. | Dimenzia | G | Rp | I1 | I2 | I3 | do | h | w | z1 | z2 | z3 | Bal. 2 | Bal. 1 | Jedn. | Cena |
|----------------|----------|---|----|----|----|----|----|----|----|----|----|----|--------|--------|-------|--------------|
| 1090732 | G1-Rp1 | 1 | 1 | 31 | 95 | 94 | 33 | 43 | 60 | 22 | 88 | 27 | 260 | 1 | set | 42,63 |

Uni-X

Uponor Vario vert. sada pre merač tepla

- Medzikus pre merač tepla
- Priame pripojenie snímačov so závitom M10x1 na privodej a vratnej vetve
- Vyrobené z mosadze, poniklované



| Položka č. | Dimenzia | G palec | G1 palec | l mm | l1 mm | l2 mm | h1 mm | z1 mm | G | G1 | Bal. 2 | Bal. 1 | Jedn. | Cena |
|----------------|-------------|------------|-------------|---------|----------|----------|----------|----------|---|-----|--------|--------|-------|---------------|
| 1090731 | G3/4" 110mm | 1 | 3/4 | 285 | 150 | 110 | 240 | 225 | 1 | 3/4 | 250 | 1 | set | 90,02 |
| 1090729 | G1" 130mm | | | | | | | | 1 | 1 | 250 | 1 | set | 134,67 |

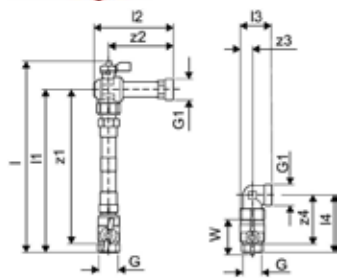

Uponor Vario horiz. sada pre merač tepla

- Medzikus pre merač tepla
- Priame pripojenie snímačov so závitom M10x1 na privodej a vratnej vetve
- Vyrobené z mosadze, poniklované

| Položka č. | Dimenzia | h mm | h1 mm | l1 mm | l2 mm | z1 mm | z2 mm | G palec | G1 palec | Bal. 2 | Bal. 1 | Jedn. | Cena |
|----------------|-------------|---------|----------|----------|----------|----------|----------|------------|-------------|--------|--------|-------|---------------|
| 1090730 | G3/4" 110mm | 42 | 36 | 265 | 70 | 250 | 55 | 1 | 3/4 | 250 | 1 | set | 55,92 |
| 1090728 | G1" 130mm | 42 | 36 | 315 | 80 | 300 | 65 | 1 | 1 | | 1 | set | 117,10 |

Uni-C

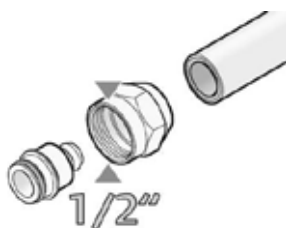

Uponor Uni-C 1/2 „závitový rozdělovač vyrobený z pocínovanej mosadze obsahuje rad armatúr a adaptérov navrhnutých pre aplikáciu pitnej vody, alebo vykurovania / chladenia.

Výhody pre vás

Lahko prispôsobiteľné iným systémom
Flexibilita inštalácia
Nie sú potrebné žiadne špeciálne nástroje



Uponor Uni-C rozdeľovač S

- Vyrobené z pocínovanej mosadze
- pripojenie 1" s vnútorným závitom alebo vonkajším závitom, výstupy okruhov 1/2" s vonkajším závitom vhodné pre svorné šróbenia Uponor



| Položka č. | Dimenzia | G palec | G1 palec | G2 palec | I mm | I1 mm | I2 mm | I3 mm | b mm | z1 mm | z2 mm | z3 mm | výstupy | Bal. 2 | Bal. 1 | Jedn. | Cena |
|------------|------------------|------------|-------------|-------------|---------|----------|----------|----------|---------|----------|----------|----------|---------|--------|--------|-------|-------|
| 1014107 | 1"MT/FT 2x1/2"MT | 1 | 1 | 1/2 | 121 | 42 | 29 | 31 | 50 | 26 | 14 | 21 | 2 | 1218 | 1 | ks | 29,82 |
| 1014111 | 1"MT/FT 3x1/2"MT | 1 | 1 | 1/2 | 171 | 42 | 29 | 31 | 50 | 26 | 14 | 21 | 3 | 854 | 1 | ks | 42,04 |
| 1014109 | 1"MT/FT 4x1/2"MT | 1 | 1 | 1/2 | 220 | 42 | 29 | 31 | 50 | 26 | 14 | 21 | 4 | 679 | 1 | ks | 48,19 |

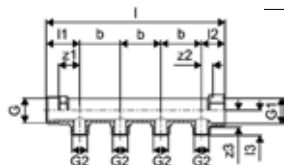

Uponor Uni-C pokovovaný, s ventilmi L

- pokovovaná mosadz
- modulárny
- pripojenie 3/4" MT x FT, výstupy 1/2" MT
- C/c 38 mm
- ventil na každom okruhu



| Položka č. | Dimenzia | G mm | G1 mm | G2 mm | I mm | I1 mm | I2 mm | b mm | h mm | výstupy | Bal. 2 | Bal. 1 | Jedn. | Cena |
|------------|-----------------------------------|---------|----------|----------|---------|----------|----------|---------|---------|---------|--------|--------|-------|-------|
| 1002280 | G 3/4" MT/FT 2xG1/2" MT c/c 38 mm | 3/4 | 3/4 | 1/2 | 76 | 31 | 34 | 38 | 58 | 2 | 30 | 6 | ks | 36,68 |
| 1002281 | G 3/4" MT/FT 3xG1/2" MT c/c 38 mm | 3/4 | 3/4 | 1/2 | 114 | 31 | 34 | 38 | 58 | 3 | 40 | 4 | ks | 52,25 |
| 1002282 | G 3/4" MT/FT 4xG1/2" MT c/c 38 mm | 3/4 | 3/4 | 1/2 | 152 | 31 | 34 | 38 | 58 | 4 | 40 | 4 | ks | 72,66 |

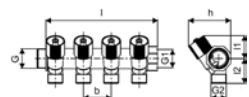

Uponor Uni-C držiak pre rozdeľovač S

- Dodávané ako samostatné konzola
- Vyrobené z pozinkovanej ocele, pre zvukoizolačnú montáž Uponor Uni-C rozdeľovača s vnútorným závitom S.



| Položka č. | a1 mm | I mm | Bal. 2 | Bal. 1 | Jedn. | Cena |
|------------|----------|---------|--------|--------|-------|-------|
| 1014117 | 36 | 47 | 25 | 1 | ks | 16,43 |

Uni-C

Uponor Uni-C skrut. zátka pre rozdeľovač S/SH PL

- Vyrobené z poniklovanej mosadze
- pre rozdeľovač S/SH

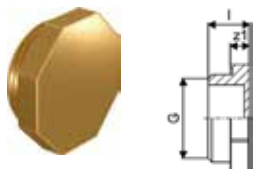

| Položka č. | Dimenzia | G palec | l mm | z1 mm | Bal. 2 | Bal. 1 | Jedn. | Cena |
|----------------|----------|------------|---------|----------|--------|--------|-------|-------------|
| 1014123 | 1"MT | 1 | 16 | 7 | 100 | 20 | ks | 6,31 |

Uponor Uni-C konc. zátka pre rozdeľovač S/SH PL

- Vyrobené z poniklovanej mosadze
- vrátane tesnenia pre rozdeľovač S/SH

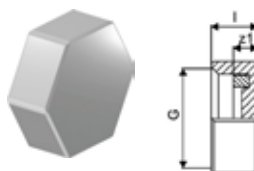

| Položka č. | Dimenzia | G palec | l mm | z1 mm | Bal. 2 | Bal. 1 | Jedn. | Cena |
|----------------|----------|------------|---------|----------|--------|--------|-------|-------------|
| 1014120 | G1/2"FT | 1/2 | 10 | 5 | 80 | 20 | ks | 4,22 |

Uponor Uni-X konc. zátka pre rozdeľovač L

- Vyrobené z poniklovanej mosadze



| Položka č. | Dimenzia | L mm | W mm | H mm | W kg | IG palec | Bal. 2 | Bal. 1 | Jedn. | Cena |
|----------------|----------|---------|---------|---------|---------|-------------|--------|--------|-------|-------------|
| 1002276 | G1"FT | 45 | 15 | 45 | 0,1 | 1 | 20 | 10 | ks | 9,82 |

Uponor Uni-C svorné šroubenie MLC

- Svorné šróbenie prevlečná matica a vnútorná objímka vyrobené z mosadze
- Pre pripojenie Uponor Uni Pipe PLUS rúrok k rozdeľovačom (napr. Uponor rozdeľovač S, SH)
- Vnútorný závit 1/2" podľa EN ISO 228-1
- Bez kalibrácie.



| Položka č. | Dimenzia | G palec | l mm | l1 mm | z1 mm | Bal. 2 | Bal. 1 | Jedn. | Cena |
|----------------|-----------|------------|---------|----------|----------|--------|--------|-------|-------------|
| 1058086 | 16-1/2"FT | 1/2 | 23 | 13 | 4 | 25 | 1 | ks | 4,08 |
| 1058088 | 20-1/2"FT | 1/2 | 26 | 14 | 7 | 25 | 1 | ks | 6,88 |

Uponor Uni-C vsuvka MLC

- Vyrobené z pocínovanej mosadze
- Vonkajší závit podľa DIN EN ISO 228-1



| Položka č. | Dimenzia | G palec | G1 palec | l mm | z1 mm | Bal. 2 | Bal. 1 | Jedn. | Cena |
|----------------|---------------|------------|-------------|---------|----------|--------|--------|-------|-------------|
| 1013894 | 1/2"MT-1/2"MT | 1/2 | 1/2 | 29 | 6 | 160 | 40 | ks | 2,65 |

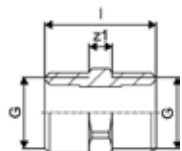

Náradie pre prácu s MLC

Uponor Multi rezač rúr

- vonkajšie priemery 32-40mm



| Položka č. | Dimenzia | Bal. 2 | Bal. 1 | Jedn. | Cena |
|----------------|----------|--------|--------|-------|--------------|
| 1089677 | 32-40 | 12 | 1 | ks | 56,01 |
| 1089779 | 32-40 | 50 | 1 | ks | 23,86 |

Uponor Multi rezačka rúr

- vonkajší priemer 25-63 mm



| Položka č. | Dimenzia | Bal. 2 | Bal. 1 | Jedn. | Cena |
|----------------|----------|--------|--------|-------|--------------|
| 1089675 | 25-63 | 12 | 1 | ks | 59,56 |
| 1089777 | 25-63 | 50 | 1 | ks | 9,00 |

Uponor Multi rezačka rúr

- vonkajší priemer 50-125 mm



| Položka č. | Dimenzia | Bal. 2 | Bal. 1 | Jedn. | Cena |
|----------------|----------|--------|--------|-------|---------------|
| 1089676 | 50-125 | 8 | 1 | ks | 115,12 |
| 1089778 | 50-125 | 50 | 1 | ks | 12,75 |

Uponor Flex rezač rúr PEX

- Nástroj na rezanie rúrok pre flexibilné rúrky Uponor, vonkajší priemer 12 - 25 mm.

- Čepel' nie je kompatibilná s rezačom rúr Uponor 1001369



| Položka č. | Dimenzia | Bal. 2 | Bal. 1 | Jedn. | Cena |
|----------------|----------|--------|--------|-------|--------------|
| 1089673 | 12-25 | 36 | 1 | ks | 41,69 |
| 1089780 | 12-25 | 150 | 1 | ks | 18,97 |

Uponor MLC rezač potrubia + kalibrátor



| Položka č. | Dimenzia | Bal. 2 | Bal. 1 | Jedn. | Cena |
|----------------|----------|--------|--------|-------|---------------|
| 1014334 | 63-110 | 32 | 1 | ks | 611,53 |
| 1014320 | 63-110 | 100 | 1 | ks | 29,88 |

Uponor MLC odhrotovací nástroj

- Pre odhrotovanie potrubia Uponor Uni Pipe PLUS a MLC.

- Vybavený rúčkou. Bez rúčky používaný ako príslušenstvo k závrtnej skrutke so závitom do plechu.



| Položka č. | Dimenzia | Bal. 2 | Bal. 1 | Jedn. | Cena |
|----------------|----------|--------|--------|-------|--------------|
| 1015762 | 32 | 900 | 1 | ks | 47,46 |

Náradie pre prácu s MLC

Uponor MLC odhrotovací nástroj



| Položka č. | Dimenzia | Bal. 2 | Bal. 1 | Jedn. | Cena |
|----------------|----------|--------|--------|-------|--------------|
| 1006638 | 40 | 600 | 1 | ks | 51,41 |
| 1015808 | 50 | 600 | 1 | ks | 58,32 |
| 1014339 | 63 | 600 | 1 | ks | 71,75 |
| 1014344 | 75 | 600 | 1 | ks | 94,60 |

Uponor MLC 3-rozmer.odhrotovací nástroj



| Položka č. | Dimenzia | Bal. 2 | Bal. 1 | Jedn. | Cena |
|----------------|----------|--------|--------|-------|--------------|
| 1015739 | 16/20/25 | 60 | 1 | ks | 31,27 |

Uponor MLC vnútorná ohýbacia pružina

- ohýbacia pružina pre potrubia Uponor Uni Pipe PLUS a MLC.



| Položka č. | Dimenzia | Bal. 2 | Bal. 1 | Jedn. | Cena |
|----------------|----------|--------|--------|-------|--------------|
| 1013729 | 16 | 100 | 1 | ks | 4,57 |
| 1013734 | 20 | 75 | 1 | ks | 7,37 |
| 1013737 | 25 | 50 | 1 | ks | 7,37 |
| 1013739 | 32 | 40 | 1 | ks | 10,04 |

Uponor MLC vonkajšia ohýbacia pružina

- ohýbacia pružina pre potrubia Uponor Uni Pipe PLUS a MLC.



| Položka č. | Dimenzia | Bal. 2 | Bal. 1 | Jedn. | Cena |
|----------------|----------|--------|--------|-------|-------------|
| 1006640 | 16 | 55 | 1 | ks | 9,21 |
| 1013792 | 20 | 45 | 1 | ks | 9,21 |
| 1013794 | 25 | 45 | 1 | ks | 9,21 |

Uponor Uni Pipe PLUS ohýbací nástroj

- Vytvára rovnomerné ohyby potrubia Uponor Uni Pipe PLUS s vonkajším priemerom do 32 mm.
- Súčasťou balenia je kufrík s nástrojmi a ohýbacími segmentmi.



| Položka č. | Dimenzia | Bal. 2 | Bal. 1 | Jedn. | Cena |
|----------------|----------|--------|--------|-------|---------------|
| 1071925 | 16-32 | 100 | 1 | ks | 356,04 |

Lisovanie

Uponor S-Press ručná lisovačka

- Na lisovanie Uponor lisovaných tvaroviek MLC 14-20 spolu s vymeniteľnými čeľuťami
- Dodávaná v puzdre bez vymeniteľných čeľuťí.



| Položka č. | Dimenzia | d mm | Bal. 2 | Bal. 1 | Jedn. | Cena |
|----------------|----------|---------|--------|--------|-------|---------------|
| 1015764 | 14-20 | 14-20 | 100 | 1 | ks | 358,89 |

Uponor S-Press čeľuť pre ručnú lisov.

- Čeľuste do ručnej lisovačky



| Položka č. | Dimenzia | d mm | Bal. 2 | Bal. 1 | Jedn. | Cena |
|----------------|----------|---------|--------|--------|-------|--------------|
| 1015777 | 16 | 16 | 50 | 1 | ks | 51,61 |
| 1015780 | 20 | 20 | 50 | 1 | ks | 51,61 |

Uponor S-Press lisovačka UP110 bez čeľuťí



| Položka č. | Dimenzia | Bal. 2 | Bal. 1 | Jedn. | Cena |
|----------------|----------|--------|--------|-------|----------------|
| 1083612 | | 20 | 1 | set | 1563,36 |

Uponor S-Press batéria pre UP110

- Akku batéria 18 V / 3,0 Ah, Li-Ion (54 Wh)
- Napätie batérie: 18 V
- Kapacita batérie: 3,0 Ah
- Doba nabíjania: s nabíjačkou SPI S-PRESS: 22 min
- Technológia: Li-Ion
- Hmotnosť: 0,6 kg



| Položka č. | Dimenzia | OV V | Bal. 2 | Bal. 1 | Jedn. | Cena |
|-----------------|----------|---------|--------|--------|-------|---------------|
| 1083608* | | 18 | 10 | 1 | ks | 131,32 |

Uponor S-Press nabíjačka batérie

- Rýchlonabíjačka pre 18V Li-Ion batérie, 230 V
- Čas nabíjania: 1,3 Ah 15 min,
3,0 Ah 22 min
- Napájanie: 230 V AC
- Rozsah napätia: 18 V
- Hmotnosť: 1,0 kg



| Položka č. | Dimenzia | OV V | Bal. 2 | Bal. 1 | Jedn. | Cena |
|-----------------|--------------|---------|--------|--------|-------|---------------|
| 1083610* | Mini2, UP110 | 230 | 72 | 1 | ks | 154,78 |

Lisovanie

Uponor S-Press lisovacia čeľusť UPP1

- lisovacie čeľuste pre lisovacie tvarovky Uponor MLC



| Položka č. | Dimenzia | d mm | Bal. 2 | Bal. 1 | Jedn. | Cena |
|----------------|----------|------|--------|--------|-------|---------------|
| 1007084 | 16 | 16 | 216 | 1 | ks | 145,41 |
| 1007086 | 20 | 20 | | 1 | ks | 145,41 |
| 1007087 | 25 | 25 | | 1 | ks | 150,08 |
| 1007088 | 32 | 32 | | 1 | ks | 150,08 |

Uponor S-Press lisovacia čeľusť UPP1

- lisovacie čeľuste pre lisovacie tvarovky Uponor MLC



| Položka č. | Dimenzia | d mm | Bal. 2 | Bal. 1 | Jedn. | Cena |
|----------------|----------|------|--------|--------|-------|---------------|
| 1015768 | 40 | 40 | 108 | 1 | ks | 257,96 |
| 1015792 | 50 | 50 | 108 | 1 | ks | 265,76 |

Uponor S-Press zákl.jednotka pre čeľuste

- Základná jednotka určená pre lisovacie čeľuste a tvarovky Uponor MLC 63-110 v kombinácii s lisovačkami UP 110, UP 75 a UP 75 EL



| Položka č. | Dimenzia | d mm | Bal. 1 | Jedn. | Cena |
|----------------|----------|--------|--------|-------|---------------|
| 1046545 | 63-110 | 63-110 | 1 | ks | 370,52 |

Uponor S-Press lisovacia čeľusť

- Lisovacie čeľuste určené pre základnú jednotku a tvarovky Uponor MLC 63-110 v kombinácii s lisovačkami UP 110, UP 75 a UP 75 EL



| Položka č. | Dimenzia | d mm | Bal. 2 | Bal. 1 | Jedn. | Cena |
|-----------------|----------|------|--------|--------|-------|----------------|
| 1046541 | 63 | 63 | 72 | 1 | ks | 920,85 |
| 1046542 | 75 | 75 | 72 | 1 | ks | 1031,83 |
| 1046543* | 90 | 90 | 72 | 1 | ks | 1235,05 |
| 1046544* | 110 | 110 | 54 | 1 | ks | 1324,28 |

Uponor PE-Xa flexibilné potrubné systémy

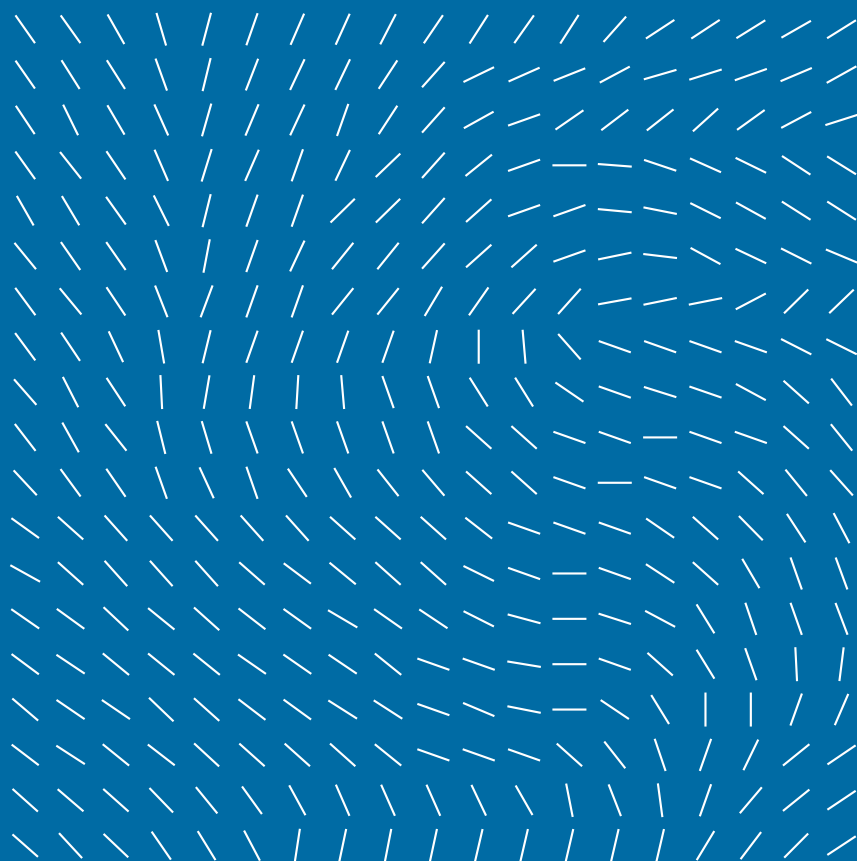

Quick & Easy (Q&E) systém pripojenia

Uponor Q&E systém spájania rúrok (quick and easy – rýchlo a jednoducho) je založený na jedinečnej vlastnosti Uponor rúrok, ktorú nazývame „pamäťový efekt“. Táto vlastnosť umožňuje vytvoriť dokonalé spojenie tvarovky a rúrky, a to dokonca bez akýchkoľvek tesnení v tvarovkách. Ľudovo môžeme povedať, že sa jedná o tzv. 100% spoj. Toto označenie dostal tento systém práve z toho dôvodu, že kvalitu neovplyvňujú žiadne dodatočné nežiaduce faktory, ako je napr. poškodenie tesnení v tvarovkách, nedostatočné zalisovanie, zalisovanie inými ako predpísanými čeľuťami. Táto technológia je patentovaná spoločnosťou Uponor a je navrhnutá špeciálne pre Uponor PE-Xa (Wirsbo) rúrky.

Komponenty systému:

Všetky komponenty systému Q&E boli vytvorené za účelom dosiahnuť jednoduchý a pritom cenovo prijateľný spoj s ohľadom na maximálnu bezpečnosť. Z tohto dôvodu je podstatné aby sa nepoužívali iné ako originálne komponenty. Uponor Q&E spoj je použiteľný aj pre extrémne nízke teploty, pričom v tvarovkách nie je zúžený prierez.

- Uponor PE-Xa/evalPE-Xa/pePE-Xa rúrky/Comfort Pipe Plus/Comfort Pipe/Aqua Pipe/Radi Pipe
- Uponor Q&E krúžky
- Uponor Q&E tvarovky
- Uponor Q&E nástroje ku expandéru (expanzné hlavy)



Výhody Uponor PE-Xa systém:

- Systém pre ÚK a ZTI (\varnothing 16 ... \varnothing 50)
- Nie je ovplyvnený koróziou ani eróziou
- Prietok média v tvarovkách nie je znížený zúžením prietokov
- Znesie vysoké namáhania (hluk, tlak)
- Odolnosť proti vzniku trhlín
- Tlakové rázy sú redukované o jednu tretinu v porovnaní s inštaláciami s kovovými rúrami
- Na inštaláciu potrebujete len zopár jednoduchých nástrojov
- Osvedčenia a certifikáty na systémy pitnej vody
- Nízka drsnosť rúrky (malé straty)
- Inštalácia môže byť vykonávaná pri vonkajšej teplote min. -15° C
- Vhodné pre inštalácie „rúrka v rúrke“ aj na stenu.



Legenda potrubí Uponor PE-Xa

Uponor Combi Pipe pre ÚK a ZTI 6 a 10 bar



Uponor Minitec Comfort Pipe pre ÚK 6 bar



Uponor Comfort Pipe Plus pre ÚK 6 bar



Uponor Klett Comfort Pipe Plus pre ÚK 6 bar



Uponor Meltaway pre ÚK 6 bar



Uponor Radi Pipe pre ÚK 6 bar



Uponor Aqua Pipe pre ZTI 10 bar



Uponor Q&E krůžky 6 a 10 bar



Aqua Pipe



Uponor Aqua Pipe je vyrobená z najkvalitnejšieho zosieťovaného polyetylénu a je určená pre aplikácie pitnej vody ako aj rozvodných potrubí.

Výhody pre vás
 Certifikovaná kvalita
 Odolná proti korózii
 Tepelná pamäť
 Ľahká a veľmi flexibilná
 Odolná



Popis

- Potrubie vyrobené z vysoko sieťovaného polyetylénu (PE-Xa) podľa EN ISO 15875
- Trieda použitia 2 - dodávka teplej vody
- Trieda reakcie na oheň E podľa DIN EN 13501-1.
- Chráničky vyrobené z polyetylénu s vysokou hustotou

Použitie

- Pitná voda: Rozsah trvalej prevádzkovej teploty 0 °C až 70 °C. Krátkodobá maximálna teplota je 95 °C po dobu 100 hodín v rámci prevádzkovej životnosti.

Uponor Aqua Pipe rúrka, natural PN10

- Prevádzkový tlak 10 bar
- Kotúč

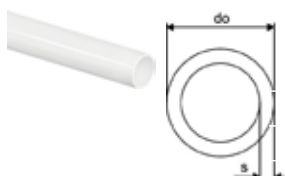

| Položka č. | Dimenzia | do mm | s mm | farba - | p bar | Bal. 2 | Bal. 1 | Jedn. | Cena |
|----------------|-------------|----------|---------|------------|----------|--------|--------|-------|--------------|
| 1022682 | 16x2,2 100m | 16 | 2,2 | natural | 10 | 1100 | 100 | m | 2,39 |
| 1001201 | 20x2,8 50m | 20 | 2,8 | natural | 10 | 550 | 50 | m | 3,48 |
| 1001202 | 25x3,5 50m | 25 | 3,5 | natural | 10 | 400 | 50 | m | 5,69 |
| 1001203 | 32x4,4 50m | 32 | 4,4 | natural | 10 | 350 | 50 | m | 12,45 |
| 1008963 | 40x5,5 50m | 40 | 5,5 | natural | 10 | 350 | 50 | m | 18,91 |
| 1008964 | 50x6,9 50m | 50 | 6,9 | natural | 10 | | 50 | m | 36,14 |

Uponor Aqua Pipe tyč, natural Aenor PN6, S

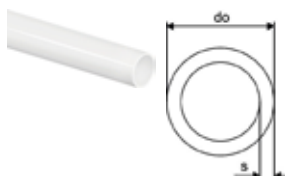

| Položka č. | Dimenzia | do mm | s mm | farba - | p bar | Bal. 2 | Bal. 1 | Jedn. | Cena |
|----------------|-----------|----------|---------|------------|----------|--------|--------|-------|--------------|
| 1033523 | 75x6,8 5m | 75 | 6,8 | natural | 6 | 45 | 5 | m | 45,21 |

Uponor Aqua Pipe tyč, natural PN10 S

- Prevádzkový tlak 10 bar
- Potrubie v tyčiach

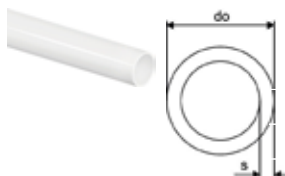

| Položka č. | Dimenzia | do mm | s mm | farba - | p bar | Bal. 2 | Bal. 1 | Jedn. | Cena |
|----------------|-----------|----------|---------|------------|----------|--------|--------|-------|--------------|
| 1001206 | 32x4,4 6m | 32 | 4,4 | natural | 10 | 1080 | 12 | m | 12,95 |
| 1033864 | 40x5,5 6m | 40 | 5,5 | natural | 10 | 840 | 6 | m | 17,10 |
| 1033865 | 50x6,9 6m | 50 | 6,9 | natural | 10 | 660 | 6 | m | 29,66 |
| 1023122 | 63x8,6 6m | 63 | 8,6 | natural | 10 | 420 | 6 | m | 58,25 |

Radi Pipe



Uponor Radi Pipe je vyrobená zo sietovaného polyetylénu najvyššej kvality a je určená pre pripojenia radiátorov, ako aj pre aplikácie rozvodov vykurovania a chladenia.

Výhody pre vás

Certifikovaná kvalita
Tepelná pamäť
Ľahká, veľmi flexibilná
Odolná
Kyslíková bariéra



Popis

- Potrubie vyrobené z vysoko sietovaného polyetylénu (PE-Xa) podľa EN ISO 15875
- Vrstva EVOH (etylénvinylalkohol) pre odolnosť proti difúzií kyslíku podľa DIN 4726
- Trieda použitia 5 - radiátory, vysoké teploty
- Trieda reakcie na oheň E podľa DIN EN 13501-1.

Použitie

- Vykurovanie: Rozsah trvalej prevádzkovej teploty až 90 °C. Krátkodobá maximálna teplota je 100 °C po dobu 100 hodín v rámci prevádzkovej životnosti.

Uponor Radi Pipe rúrka, natural PN6

- Prevádzkový tlak 6 bar
- kotúč



| Položka č. | Dimenzia | do mm | s mm | farba - | p bar | Bal. 2 | Bal. 1 | Jedn. | Cena |
|----------------|------------|----------|---------|------------|----------|--------|--------|-------|--------------|
| 1022689 | 25x2,3 50m | 25 | 2,3 | natural | 6 | 450 | 50 | m | 5,32 |
| 1001220 | 32x2,9 50m | 32 | 2,9 | natural | 6 | 550 | 50 | m | 8,46 |
| 1008979 | 40x3,7 50m | 40 | 3,7 | natural | 6 | 350 | 50 | m | 11,70 |
| 1008980 | 50x4,6 50m | 50 | 4,6 | natural | 6 | 350 | 50 | m | 18,91 |

Uponor Radi Pipe tyč, natural PN6 S

- Prevádzkový tlak 6 bar
- tyč 6 m

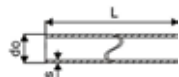

| Položka č. | Dimenzia | do mm | s mm | farba - | p bar | Bal. 2 | Bal. 1 | Jedn. | Cena |
|----------------|-----------|----------|---------|------------|----------|--------|--------|-------|--------------|
| 1001221 | 25x2,3 6m | 25 | 2,3 | natural | 6 | 12 | 6 | m | 5,70 |
| 1001222 | 32x2,9 6m | 32 | 2,9 | natural | 6 | 12 | 6 | m | 7,50 |
| 1008939 | 40x3,7 6m | 40 | 3,7 | natural | 6 | 840 | 6 | m | 13,67 |
| 1008940 | 50x4,6 6m | 50 | 4,6 | natural | 6 | 660 | 6 | m | 21,10 |
| 1008941 | 63x5,8 6m | 63 | 5,8 | natural | 6 | 420 | 6 | m | 31,77 |
| 1008864 | 75x6,8 6m | 75 | 6,8 | natural | 6 | | 6 | m | 45,21 |

Radi Pipe

Uponor Radi Pipe natural v chráničke

- Potrubie vyrobené z vysoko sieťovaného polyetylénu (PE-Xa) podľa EN ISO 15875

Vrstva EVOH (etylenvinylalkohol) pre odolnosť proti difúzií kyslíku podľa DIN 4726

Trieda použitia 5 - radiátory, vysoké teploty

Trieda reakcie na oheň E podľa DIN EN 13501-1.

Chránička vyrobená z polyetylénu s vysokou hustotou

- Vykurovanie: Stály rozsah prevádzkových teplôt až 90 °C pri maximálnom trvalom prevádzkovom tlaku 10 barov. Krátkodobá maximálna teplota je 100 °C po dobu 100 hodín v rámci prevádzkovej životnosti.

- Inštalácia bez úniku s možnosťou výmeny rúr v prípade poškodenia

- Prevádzkový tlak 6 bar

- Kotúč

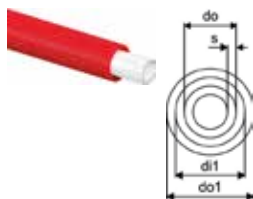

| Položka č. | Dimenzia | di1 mm | do mm | di1 s mm mm | farba - | p bar | Bal. 2 | Bal. 1 | Jedn. | Cena |
|----------------|------------------|-----------|----------|----------------|------------|----------|--------|--------|-------|-------------|
| 1008388 | 16x2,0 25/20 50m | 20 | 16 | 25 2 | červená | 6 | 550 | 50 | m | 4,24 |
| 1042149 | 20x2,0 28/23 50m | 23 | 20 | 28 2 | červená | 6 | 400 | 50 | m | 5,24 |

Teck

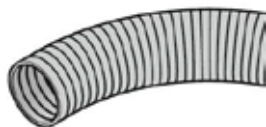

Uponor Teck je chránička navrhnutá na ochranu flexibilných viacvrstvových rúrok, ktoré sa používajú na rozvody pitnej vody alebo vykurovania / chladenia.

Výhody pre vás

Zabezpečuje bezpečnú dodávku vody
Certifikovaná kvalita
Chráni vnútornú rúrku
Farebné rozlíšenie teplej a studenej vody



Popis

- Korugované, vyrobené z polyetylénu s vysokou hustotou (HDPE)
- Trieda reakcie na oheň E podľa EN 13501-1
- Dodávané v kotúčoch

Použitie

- Používa sa na inštalácie potrubia v potrubí, aby sa znížilo riziko poškodenia vodou a aby sa umožnila výmena flexibilného potrubia

Uponor Teck chránička, červená

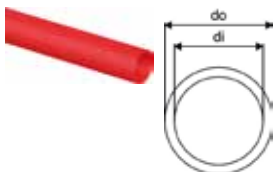

| Položka č. | Dimenzia | di mm | do mm | farba | Bal. 2 | Bal. 1 | Jedn. | Cena |
|----------------|-----------|----------|----------|---------|--------|--------|-------|-------------|
| 1012858 | 25/20 50m | 20 | 25 | červená | 2500 | 50 | m | 0,87 |
| 1012862 | 28/23 50m | 23 | 28 | červená | 2000 | 50 | m | 0,93 |

Uponor Teck chránička, modrá

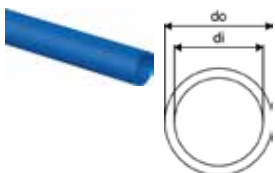

| Položka č. | Dimenzia | di mm | do mm | farba | Bal. 2 | Bal. 1 | Jedn. | Cena |
|----------------|-----------|----------|----------|-------|--------|--------|-------|-------------|
| 1012859 | 25/20 50m | 20 | 25 | modrá | 2500 | 50 | m | 0,87 |
| 1012863 | 28/23 50m | 23 | 28 | modrá | 2000 | 50 | m | 0,93 |

Uponor Teck chránička čierna



| Položka č. | Dimenzia | di mm | do mm | farba | Bal. 2 | Bal. 1 | Jedn. | Cena |
|----------------|-----------|----------|----------|--------|--------|--------|-------|-------------|
| 1012860 | 25/20 50m | 20 | 25 | čierna | 2500 | 50 | m | 0,78 |
| 1012864 | 28/23 50m | 23 | 28 | čierna | 2000 | 50 | m | 0,93 |
| 1012869 | 35/29 50m | 29 | 35 | čierna | 1400 | 50 | m | 1,40 |
| 1012872 | 43/36 25m | 36 | 43 | čierna | 600 | 25 | m | 2,54 |

Q&E

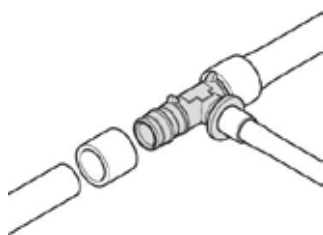

Uponor Q&E je jedinečný a inovatívny systém spojov, ktorý využíva pamäťový efekt zosietovaných polyetylénových rúrok PE-Xa a zabezpečuje rýchlu a jednoduchú inštaláciu. Široká škála tvaroviek a

príslušenstva robia systém Q&E komplexným a bezpečným systémom pre nákladovo efektívnu inštaláciu. Systém je vodotesný odolný voči korózii.

Výhody pre vás

Elasticita a bezpečnosť rúrok PE-Xa
 Odolné proti korózii
 Nízka tlaková strata
 Ergonomický dizajn krúžkov
 Jednoduchá identifikácia rozmerov krúžkov



Popis

- Q&E tvarovky a krúžky pre potrubie Uponor Pex
- Kovové tvarovky sú vyrobené z vysokokvalitnej mosadze
- Plastové tvarovky sú vyrobené z polyfenylsulfónu
- Q&E krúžky je nutné objednať samostatne, ak to nie je uvedené

Použitie

- ak nie je uvedené inak:
- Vonkajšie a vnútorné závitky podľa EN 10226-1.

Uponor Q&E krúžok biela

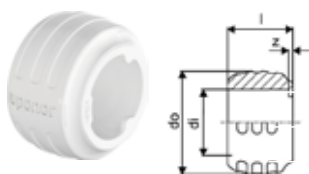

| Položka č. | Dimenzia | di mm | l mm | do mm | z mm | farba | p bar | Bal. 2 | Bal. 1 | Jedn. | Cena |
|----------------|----------|-------|------|-------|------|-------|-------|--------|--------|-------|-------------|
| 1057453 | 16 | 16,2 | 16 | 25,3 | 1 | biela | 6+10 | 900 | 20 | ks | 0,40 |
| 1057454 | 20 | 20,2 | 20 | 29,2 | 1 | biela | 6+10 | 520 | 20 | ks | 0,45 |
| 1057455 | 25 | 25,3 | 25 | 34,6 | 1 | biela | 6+10 | 300 | 20 | ks | 0,53 |
| 1057456 | 32 | 32,4 | 32 | 41,8 | 1 | biela | 6+10 | 150 | 10 | ks | 1,10 |

Uponor Q&E krúžok červená

- Konický vnútorný tvar
- S dorazovou hranou
- PE materiál

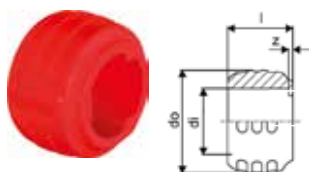

| Položka č. | Dimenzia | di mm | l mm | do mm | z mm | farba | p bar | Bal. 2 | Bal. 1 | Jedn. | Cena |
|----------------|----------|-------|------|-------|------|---------|-------|--------|--------|-------|-------------|
| 1058010 | 16 | 16,2 | 16 | 25,3 | 1 | červená | 6+10 | 900 | 20 | ks | 0,40 |
| 1058011 | 20 | 20,2 | 20 | 29,2 | 1 | červená | 6+10 | 520 | 20 | ks | 0,45 |
| 1058012 | 25 | 25,3 | 25 | 34,6 | 1 | červená | 6+10 | 300 | 20 | ks | 0,53 |

Uponor Q&E krúžok modrá

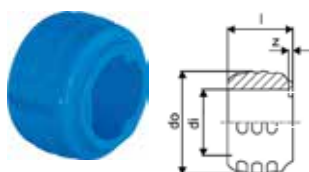

| Položka č. | Dimenzia | di mm | l mm | do mm | z mm | farba | p bar | Bal. 2 | Bal. 1 | Jedn. | Cena |
|----------------|----------|-------|------|-------|------|-------|-------|--------|--------|-------|-------------|
| 1058013 | 16 | 16,2 | 16 | 25,3 | 1 | modrá | 6+10 | 900 | 20 | ks | 0,40 |
| 1058014 | 20 | 20,2 | 20 | 29,2 | 1 | modrá | 6+10 | 520 | 20 | ks | 0,45 |
| 1058015 | 25 | 25,3 | 25 | 34,6 | 1 | modrá | 6+10 | 300 | 20 | ks | 0,53 |

Uponor Q&E krúžok s dorazovou hranou natural

- S dorazovou hranou
- PE materiál

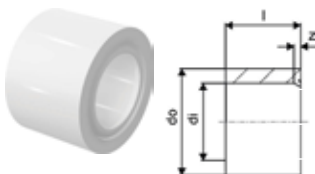

| Položka č. | Dimenzia | di mm | l mm | do mm | z mm | farba - | p bar | Bal. 2 | Bal. 1 | Jedn. | Cena |
|------------|----------|-------|------|-------|------|---------|-------|--------|--------|-------|-------|
| 1042836 | 20 | 20,4 | 21 | 26,4 | 1 | natural | 6+10 | 520 | 20 | ks | 0,62 |
| 1042840 | 25 | 25,4 | 25 | 32 | 1 | natural | 6+10 | 300 | 20 | ks | 0,70 |
| 1044993 | 32 | 32,7 | 33 | 39,9 | 2 | natural | 6+10 | 150 | 10 | ks | 1,29 |
| 1045464 | 40 | 40,8 | 41 | 50,2 | 3 | natural | 6+10 | 80 | 5 | ks | 2,68 |
| 1045489 | 50 | 51 | 50 | 63 | 4 | natural | 6+10 | 70 | 5 | ks | 4,65 |
| 1045490 | 63 | 64,3 | 63 | 75,7 | 4 | natural | 6+10 | 35 | 5 | ks | 8,00 |
| 1085087 | 75 | 76,3 | 76 | 88,3 | 4 | natural | 6+10 | 18 | 2 | ks | 26,41 |

Uponor Q&E rozdeľovač s vonk. závitom PPSU

- Hlavné pripojenie 3/4"
- Výstupné pripojenie v Q&E
- Vyrobené z PPSU



| Položka č. | Dimenzia | l mm | l1 mm | l2 mm | l3 mm | b mm | b1 mm | z1 mm | z2 mm | z3 mm | výstupy - | p bar | Bal. 2 | Bal. 1 | Jedn. | Cena |
|------------|------------------------------|------|-------|-------|-------|------|-------|-------|-------|-------|-----------|-------|--------|--------|-------|-------|
| 1008714 | G3/4"MT 3x16 c/c45+35mm | 133 | 34 | 45 | 34 | 45 | 35 | 16 | 29 | 16 | 3 | 6+10 | 10 | 1 | ks | 16,73 |
| 1008715 | G3/4"MT 4x16 c/c45+2x35mm | 168 | 34 | 45 | 34 | 45 | 35 | 16 | 29 | 16 | 4 | 6+10 | 10 | 1 | ks | 17,90 |

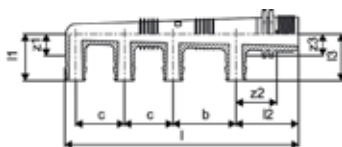

Uponor Q&E koleno PPSU

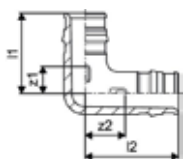

| Položka č. | Dimenzia | l1 mm | l2 mm | z1 mm | z2 mm | p bar | Bal. 2 | Bal. 1 | Jedn. | Cena |
|------------|----------|-------|-------|-------|-------|-------|--------|--------|-------|--------|
| 1008679 | 16-16 | 27 | 32 | 9 | 13 | 6+10 | 100 | 5 | ks | 3,61 |
| 1008680 | 20-20 | 34 | 39 | 12 | 16 | 6+10 | 40 | 5 | ks | 4,50 |
| 1008681 | 25-25 | 42 | 47 | 14 | 19 | 6+10 | 25 | 5 | ks | 6,88 |
| 1001245 | 32-32 | 53 | 59 | 18 | 23 | 6+10 | 10 | 1 | ks | 12,30 |
| 1008683 | 40-40 | 65 | 74 | 21 | 29 | 6+10 | 10 | 1 | ks | 24,10 |
| 1042859 | 50-50 | 83 | 98 | 29 | 44 | 6+10 | 5 | 1 | ks | 43,29 |
| 1042858 | 63-63 | 100 | 112 | 33 | 44 | 6+10 | 3 | 1 | ks | 73,16 |
| 1085080 | 75-75 | 149 | 149 | 64 | 65 | 6+10 | 2 | 1 | ks | 272,77 |

Uponor Q&E spojka PPSU

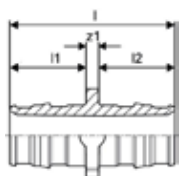

| Položka č. | Dimenzia | l mm | l1 mm | l2 mm | z1 mm | p bar | Bal. 2 | Bal. 1 | Jedn. | Cena |
|------------|----------|------|-------|-------|-------|-------|--------|--------|-------|--------|
| 1008669 | 16-16 | 39 | 18 | 18 | 3 | 6+10 | 100 | 5 | ks | 2,84 |
| 1008932 | 20-20 | 47 | 22 | 22 | 3 | 6+10 | 80 | 5 | ks | 3,81 |
| 1008671 | 25-25 | 58 | 28 | 28 | 3 | 6+10 | 50 | 5 | ks | 5,47 |
| 1001235 | 32-32 | 73 | 35 | 35 | 3 | 6+10 | 15 | 1 | ks | 9,79 |
| 1008673 | 40-40 | 90 | 44 | 44 | 3 | 6+10 | 10 | 1 | ks | 18,00 |
| 1042866 | 50-50 | 113 | 54 | 54 | 5 | 6+10 | 10 | 1 | ks | 30,93 |
| 1042865 | 63-63 | 141 | 68 | 68 | 6 | 6+10 | 5 | 1 | ks | 46,31 |
| 1085084 | 75-75 | 179 | 86 | 86 | 7 | 6+10 | 10 | 1 | ks | 182,64 |

Uponor Q&E redukovaná spojka PPSU

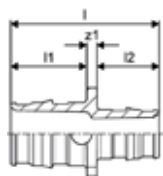

| Položka č. | Dimenzia | l mm | l1 mm | l2 mm | z1 mm | p bar | Bal. 2 | Bal. 1 | Jedn. | Cena |
|----------------|----------|---------|----------|----------|----------|----------|--------|--------|-------|---------------|
| 1008674 | 20-16 | 43 | 22 | 18 | 3 | 6+10 | 100 | 5 | ks | 4,55 |
| 1008675 | 25-16 | 49 | 28 | 18 | 3 | 6+10 | 40 | 5 | ks | 5,17 |
| 1008676 | 25-20 | 53 | 22 | 28 | 3 | 6+10 | 40 | 5 | ks | 5,23 |
| 1001240 | 32-25 | 66 | 28 | 35 | 3 | 6+10 | 20 | 1 | ks | 10,01 |
| 1008678 | 40-32 | 82 | 35 | 44 | 3 | 6+10 | 10 | 1 | ks | 16,12 |
| 1042879 | 50-32 | 94 | 54 | 35 | 5 | 6+10 | 10 | 1 | ks | 38,34 |
| 1042867 | 50-40 | 103 | 54 | 44 | 5 | 6+10 | 10 | 1 | ks | 43,79 |
| 1042877 | 63-50 | 128 | 68 | 54 | 6 | 6+10 | 5 | 1 | ks | 45,51 |
| 1085085 | 75-63 | 160 | 86 | 68 | 7 | 6+10 | 10 | 1 | ks | 176,77 |

Uponor Q&E T-kus PPSU

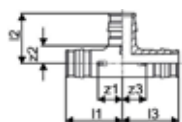

| Položka č. | Dimenzia | l1 mm | l2 mm | l3 mm | z1 mm | z2 mm | z3 mm | p bar | Bal. 2 | Bal. 1 | Jedn. | Cena |
|----------------|----------|----------|----------|----------|----------|----------|----------|----------|--------|--------|-------|---------------|
| 1008684 | 16-16-16 | 32 | 27 | 32 | 14 | 10 | 14 | 6+10 | 60 | 5 | ks | 3,61 |
| 1008685 | 20-20-20 | 39 | 34 | 39 | 17 | 12 | 17 | 6+10 | 30 | 5 | ks | 5,71 |
| 1008686 | 25-25-25 | 47 | 42 | 47 | 20 | 15 | 20 | 6+10 | 20 | 5 | ks | 9,02 |
| 1001250 | 32-32-32 | 59 | 53 | 59 | 24 | 18 | 24 | 6+10 | 10 | 1 | ks | 15,51 |
| 1008688 | 40-40-40 | 74 | 65 | 74 | 30 | 22 | 30 | 6+10 | 5 | 1 | ks | 31,72 |
| 1042861 | 50-50-50 | 92 | 83 | 92 | 38 | 29 | 38 | 6+10 | 3 | 1 | ks | 63,51 |
| 1042860 | 63-63-63 | 112 | 102 | 112 | 44 | 5 | 44 | 6+10 | 2 | 1 | ks | 103,60 |
| 1085081 | 75-75-75 | 156 | 123 | 156 | 70 | 37 | 70 | 6+10 | 2 | 1 | ks | 368,45 |

Uponor Q&E redukovaný T-kus PPSU

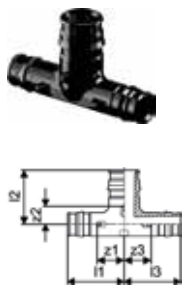

| Položka č. | Dimenzia | l1 mm | l2 mm | l3 mm | z1 mm | z2 mm | z3 mm | p bar | Bal. 2 | Bal. 1 | Jedn. | Cena |
|------------|----------|----------|----------|----------|----------|----------|----------|----------|--------|--------|-------|--------|
| 1008710 | 16-20-16 | 35 | 33 | 35 | 17 | 11 | 17 | 6+10 | 40 | 5 | ks | 5,71 |
| 1008700 | 20-16-16 | 36 | 29 | 32 | 14 | 11 | 14 | 6+10 | 40 | 5 | ks | 5,87 |
| 1008689 | 20-16-20 | 36 | 29 | 36 | 14 | 11 | 14 | 6+10 | 40 | 5 | ks | 5,17 |
| 1008697 | 20-20-16 | 36 | 34 | 32 | 14 | 12 | 14 | 6+10 | 40 | 5 | ks | 6,30 |
| 1008711 | 20-25-20 | 42 | 40 | 42 | 20 | 12 | 20 | 6+10 | 25 | 5 | ks | 8,21 |
| 1008702 | 25-16-16 | 41 | 32 | 32 | 14 | 14 | 14 | 6+10 | 25 | 5 | ks | 8,21 |
| 1008699 | 25-16-20 | 41 | 32 | 36 | 14 | 14 | 14 | 6+10 | 25 | 5 | ks | 8,21 |
| 1008690 | 25-16-25 | 41 | 32 | 41 | 14 | 14 | 14 | 6+10 | 25 | 5 | ks | 8,21 |
| 1008701 | 25-20-16 | 44 | 37 | 35 | 17 | 15 | 17 | 6+10 | 25 | 5 | ks | 8,21 |
| 1008703 | 25-20-20 | 44 | 37 | 39 | 17 | 15 | 17 | 6+10 | 25 | 5 | ks | 8,21 |
| 1008691 | 25-20-25 | 44 | 37 | 44 | 17 | 15 | 17 | 6+10 | 20 | 5 | ks | 8,21 |
| 1001420 | 25-25-20 | 47 | 42 | 42 | 20 | 15 | 20 | 6+10 | 20 | 5 | ks | 8,21 |
| 1008712 | 25-32-25 | 52 | 50 | 52 | 24 | 15 | 24 | 6+10 | 15 | 1 | ks | 15,06 |
| 1001422 | 32-20-25 | 52 | 40 | 44 | 17 | 18 | 17 | 6+10 | 15 | 1 | ks | 15,51 |
| 1001424 | 32-20-32 | 52 | 40 | 52 | 17 | 18 | 17 | 6+10 | 15 | 1 | ks | 15,91 |
| 1008704 | 32-25-20 | 55 | 45 | 42 | 20 | 18 | 20 | 6+10 | 15 | 1 | ks | 15,91 |
| 1001426 | 32-25-25 | 55 | 45 | 47 | 20 | 18 | 20 | 6+10 | 15 | 1 | ks | 15,91 |
| 1001428 | 32-25-32 | 55 | 45 | 55 | 20 | 18 | 20 | 6+10 | 15 | 1 | ks | 15,91 |
| 1008713 | 32-40-32 | 65 | 61 | 65 | 30 | 18 | 30 | 6+10 | 10 | 1 | ks | 27,36 |
| 1008707 | 40-20-32 | 60 | 44 | 52 | 17 | 22 | 17 | 6+10 | 5 | 1 | ks | 27,36 |
| 1008694 | 40-20-40 | 60 | 44 | 60 | 17 | 22 | 17 | 6+10 | 5 | 1 | ks | 27,36 |
| 1008708 | 40-25-32 | 63 | 49 | 55 | 20 | 22 | 20 | 6+10 | 5 | 1 | ks | 27,36 |
| 1008695 | 40-25-40 | 63 | 49 | 63 | 20 | 22 | 20 | 6+10 | 5 | 1 | ks | 25,04 |
| 1008709 | 40-32-32 | 68 | 57 | 59 | 24 | 22 | 24 | 6+10 | 5 | 1 | ks | 25,97 |
| 1008696 | 40-32-40 | 68 | 57 | 68 | 24 | 22 | 24 | 6+10 | 5 | 1 | ks | 27,25 |
| 1042876 | 50-25-40 | 92 | 57 | 82 | 38 | 29 | 39 | 6+10 | 4 | 1 | ks | 54,86 |
| 1042864 | 50-25-50 | 92 | 57 | 92 | 38 | 29 | 38 | 6+10 | 4 | 1 | ks | 59,86 |
| 1042863 | 50-32-50 | 92 | 64 | 92 | 38 | 29 | 38 | 6+10 | 4 | 1 | ks | 60,93 |
| 1042871 | 63-25-50 | 112 | 62 | 99 | 44 | 35 | 45 | 6+10 | 2 | 1 | ks | 85,90 |
| 1042873 | 63-25-63 | 112 | 60 | 112 | 44 | 33 | 44 | 6+10 | 2 | 1 | ks | 84,13 |
| 1042870 | 63-32-63 | 112 | 70 | 112 | 44 | 35 | 44 | 6+10 | 2 | 1 | ks | 85,64 |
| 1085083 | 75-25-75 | 118 | 67 | 118 | 32 | 39 | 32 | 6+10 | 4 | 1 | ks | 232,00 |

Uponor Uni-C konzola SH

Rozdeľovače a príslušenstvo

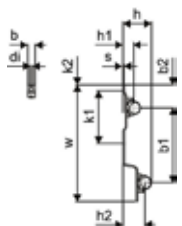

| Položka č. | Dimenzia | s mm | b mm | b1 mm | b2 mm | h mm | h1 mm | h2 mm | k1 mm | k2 mm | w mm | Bal. 2 | Bal. 1 | Jedn. | Cena |
|------------|----------|---------|---------|----------|----------|---------|----------|----------|----------|----------|---------|--------|--------|-------|-------|
| 1045451 | 3/4" 1" | 4 | 20 | 207 | 63 | 79 | 30 | 60 | 145 | 16 | 322 | 25 | 1 | set | 26,11 |

Uponor Q&E prechod s vonkajším závitom PL

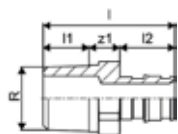

| Položka č. | Dimenzia | l mm | l1 mm | l2 mm | R mm | z1 palec | p mm bar | Bal. 2 | Bal. 1 | Jedn. | Cena |
|----------------|------------|---------|----------|----------|---------|-------------|-------------|--------|--------|-------|--------------|
| 1145660 | 16-R1/2"MT | 43 | 15 | 18 | 1/2 | 10 | 6+10 | 100 | 5 | ks | 3,10 |
| 1145661 | 20-R1/2"MT | 47 | 15 | 22 | 1/2 | 10 | 6+10 | 100 | 5 | ks | 8,50 |
| 1145662 | 20-R3/4"MT | 50 | 17 | 22 | 3/4 | 11 | 6+10 | 70 | 5 | ks | 14,40 |
| 1145664 | 25-R3/4"MT | 55 | 17 | 27 | 1/2 | 11 | 6+10 | 70 | 5 | ks | 16,59 |
| 1145676 | 32-R1"MT | 65 | 21 | 34 | 3/4 | 10 | 6+10 | 10 | 1 | ks | 17,71 |

Uponor Q&E prechod s vonkajším závitom PL/DR

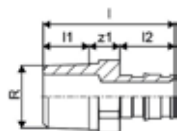

| Položka č. | Dimenzia | l mm | l1 mm | l2 mm | R mm | z1 palec | p mm bar | Bal. 2 | Bal. 1 | Jedn. | Cena |
|----------------|--------------|---------|----------|----------|---------|-------------|-------------|--------|--------|-------|---------------|
| 1085077 | 40-R1 1/4"MT | 73 | 19 | 42 | 1 1/4 | 12 | 6+10 | 16 | 1 | ks | 79,19 |
| 1085076 | 50-R1 1/2"MT | 89 | 20 | 52 | 1 1/2 | 17 | 6+10 | 8 | 1 | ks | 104,34 |
| 1085075 | 63-R2"MT | 100 | 24 | 65 | 2 | 11 | 6+10 | 6 | 1 | ks | 137,88 |
| 1085074 | 75-R2 1/2"MT | 126 | 27 | 86 | 2 1/2 | 13 | 6+10 | 6 | 1 | ks | 242,91 |

Uponor Q&E prechod s vnútorným závitom PL

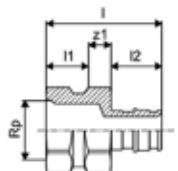

| Položka č. | Dimenzia | Rp palec | l mm | l1 mm | l2 mm | z1 mm | IG palec | p bar | Bal. 2 | Bal. 1 | Jedn. | Cena |
|----------------|-------------|-------------|---------|----------|----------|----------|-------------|----------|--------|--------|-------|--------------|
| 1145665 | 16-Rp1/2"FT | 1/2 | 41 | 15 | 18 | 8 | | 6+10 | 60 | 5 | ks | 6,51 |
| 1145666 | 20-Rp1/2"FT | 1/2 | 44 | 15 | 22 | 7 | | 6+10 | 60 | 5 | ks | 4,68 |
| 1145667 | 20-Rp3/4"FT | 3/4 | 46 | 18 | 22 | 6 | | 6+10 | 40 | 5 | ks | 15,67 |
| 1145668 | 25-Rp3/4"FT | 3/4 | 51 | 18 | 27 | 6 | | 6+10 | 40 | 5 | ks | 10,28 |
| 1145670 | 25-Rp1"FT | 1 | 55 | 22 | 27 | 6 | | 6+10 | 35 | 5 | ks | 16,13 |

Uponor Q&E prechod s vnútorným závitom PL

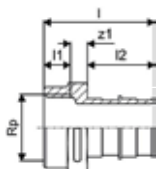

| Položka č. | Dimenzia | G palec | l mm | l1 mm | l2 mm | z1 mm | p mm bar | Bal. 2 | Bal. 1 | Jedn. | Cena |
|----------------|--------------|------------|---------|----------|----------|----------|-------------|--------|--------|-------|--------------|
| 1145690 | 32-G1"FT | 1 | 56 | 13 | 34 | 9 | 6+10 | 20 | 1 | ks | 22,39 |
| 1047867 | 40-G1 1/4"FT | 1 1/4 | 68 | 16 | 42 | 10 | 6+10 | 20 | 1 | ks | 60,70 |

Uponor Q&E koleno s vonkajším závitom PL

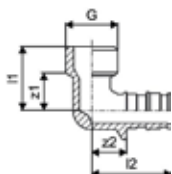

| Položka č. | Dimenzia | G palec | l1 mm | l2 mm | z1 mm | z2 mm | p bar | Bal. 2 | Bal. 1 | Jedn. | Cena |
|----------------|------------|------------|----------|----------|----------|----------|----------|--------|--------|-------|--------------|
| 1145651 | 16-G1/2"MT | 1/2 | 26 | 32 | 16 | 14 | 6+10 | 80 | 5 | ks | 5,60 |
| 1145671 | 20-G1/2"MT | 1/2 | 29 | 33 | 17 | 21 | 6+10 | 50 | 5 | ks | 7,02 |
| 1145672 | 20-G3/4"MT | 3/4 | 29 | 36 | 18 | 14 | 6+10 | 40 | 5 | ks | 14,55 |
| 1145673 | 25-G3/4"MT | 3/4 | 29 | 41 | 20 | 14 | 6+10 | 40 | 5 | ks | 8,34 |

Uponor Q&E koleno s vnútorným závitom PL

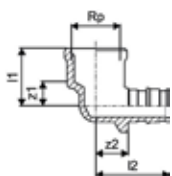

| Položka č. | Dimenzia | G palec | l1 mm | l2 mm | z1 mm | z2 mm | p bar | Bal. 2 | Bal. 1 | Jedn. | Cena |
|----------------|------------|------------|----------|----------|----------|----------|----------|--------|--------|-------|--------------|
| 1145644 | 16-G1/2"FT | 1/2 | 25 | 32 | 11 | 14 | 6+10 | 70 | 5 | ks | 4,43 |
| 1145645 | 20-G1/2"FT | 1/2 | 25 | 36 | 11 | 14 | 6+10 | 50 | 5 | ks | 5,29 |
| 1145674 | 20-G3/4"FT | 3/4 | 26 | 39 | 10 | 17 | 6+10 | 30 | 5 | ks | 10,33 |
| 1145652 | 25-G3/4"FT | 3/4 | 26 | 44 | 10 | 17 | 6+10 | 35 | 5 | ks | 10,23 |

Uponor Q&E spojka PL

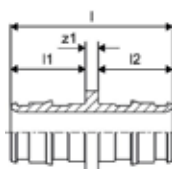

| Položka č. | Dimenzia | l mm | l1 mm | l2 mm | z1 mm | p bar | Bal. 2 | Bal. 1 | Jedn. | Cena |
|----------------|----------|---------|----------|----------|----------|----------|--------|--------|-------|-------------|
| 1145677 | 16-16 | 39 | 18 | 18 | 3 | 6+10 | 100 | 10 | ks | 3,59 |

Uponor Q&E T-kus s vnútorným závitom PL

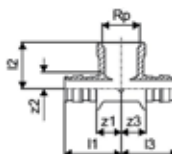

| Položka č. | Dimenzia | Rp1 palec | l1 mm | l2 mm | l3 mm | z1 mm | z2 mm | z3 mm | IG palec | p bar | Bal. 2 | Bal. 1 | Jedn. | Cena |
|----------------|----------------|--------------|----------|----------|----------|----------|----------|----------|-------------|----------|--------|--------|-------|--------------|
| 1047885 | 16-Rp1/2"FT-16 | 1/2 | 32 | 26 | 32 | 14 | 9 | 14 | | 6+10 | 50 | 5 | ks | 10,97 |
| 1047886 | 20-Rp1/2"FT-20 | 1/2 | 36 | 28 | 36 | 14 | 11 | 14 | | 6+10 | 30 | 5 | ks | 11,90 |
| 1145693 | 25-Rp3/4"FT-25 | 3/4 | 44 | 34 | 44 | 17 | 16 | 17 | | 6+10 | 20 | 5 | ks | 25,46 |

Uponor Q&E prechod s prevleč. maticou PL

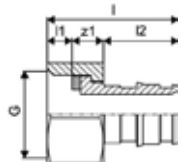

| Položka č. | Dimenzia | G palec | l mm | l1 mm | l2 mm | z1 mm | p mm bar | Bal. 2 | Bal. 1 | Jedn. | Cena |
|----------------|------------|------------|---------|----------|----------|----------|-------------|--------|--------|-------|--------------|
| 1023014 | 16-G1/2"SN | 1/2 | 32 | 6 | 18 | 8 | 6+10 | 100 | 5 | ks | 6,86 |
| 1023015 | 20-G1/2"SN | 1/2 | 42 | 8 | 22 | 13 | 6+10 | 60 | 5 | ks | 10,37 |
| 1023016 | 20-G3/4"SN | 3/4 | 36 | 7 | 22 | 8 | 6+10 | 50 | 5 | ks | 10,74 |
| 1023017 | 25-G3/4"SN | 3/4 | 49 | 7 | 27 | 15 | 6+10 | 45 | 5 | ks | 13,53 |
| 1023018 | 25-G1"SN | 1 | 44 | 10 | 27 | 7 | 6+10 | 40 | 5 | ks | 18,97 |

Uponor Q&E koleno s prevlečnou maticou PL

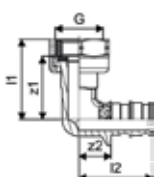

| Položka č. | Dimenzia | G palec | l1 mm | l2 mm | z1 mm | z2 mm | p mm bar | Bal. 2 | Bal. 1 | Jedn. | Cena |
|----------------|------------|------------|----------|----------|----------|----------|-------------|--------|--------|-------|--------------|
| 1047879 | 16-G1/2"SN | 1/2 | 35 | 32 | 28 | 14 | 6+10 | 70 | 5 | ks | 18,49 |
| 1047880 | 20-G1/2"SN | 1/2 | 37 | 33 | 29 | 11 | 6+10 | 50 | 5 | ks | 18,49 |
| 1047881 | 20-G3/4"SN | 3/4 | 39 | 36 | 32 | 14 | 6+10 | 35 | 5 | ks | 20,28 |
| 1047882 | 25-G3/4"SN | 3/4 | 39 | 41 | 32 | 14 | 6+10 | 35 | 5 | ks | 20,28 |

Uponor Q&E prechod Q&E na S-Press DR S-Press

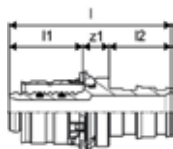

| Položka č. | Dimenzia | l mm | l1 mm | l2 mm | z1 mm | p mm bar | Bal. 2 | Bal. 1 | Jedn. | Cena |
|----------------|----------|---------|----------|----------|----------|-------------|--------|--------|-------|--------------|
| 1062845 | 16-Q&E16 | 47 | 22 | 18 | 8 | | 20 | 1 | ks | 15,40 |
| 1062846 | 20-Q&E20 | 52 | 23 | 22 | 8 | | 10 | 1 | ks | 16,23 |
| 1062861 | 25-Q&E25 | 65 | 31 | 27 | 8 | | 10 | 1 | ks | 20,69 |

Uponor Q&E adaptér na spájkovanie PL

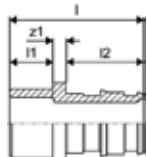

| Položka č. | Dimenzia | l mm | l1 mm | l2 mm | z1 mm | p mm bar | Bal. 2 | Bal. 1 | Jedn. | Cena |
|----------------|----------|---------|----------|----------|----------|-------------|--------|--------|-------|--------------|
| 1047938 | 16-12CU | 31 | 10 | 18 | 3 | 6+10 | 100 | 5 | ks | 10,39 |
| 1145649 | 16-15CU | 34 | 13 | 18 | 3 | 6+10 | 100 | 5 | ks | 5,76 |
| 1023041 | 20-15CU | 38 | 13 | 22 | 3 | 6+10 | 100 | 5 | ks | 15,24 |
| 1145695 | 20-18CU | 38 | 13 | 22 | 3 | 6+10 | 80 | 5 | ks | 6,40 |
| 1047941 | 20-22CU | 38 | 13 | 22 | 3 | 6+10 | 80 | 5 | ks | 15,24 |
| 1145675 | 25-22CU | 43 | 13 | 27 | 3 | 6+10 | 40 | 5 | ks | 11,00 |

Uponor Q&E zapustený podomietkový ventil PL

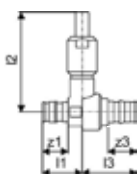

| Položka č. | Dimenzia | l1 mm | l2 mm | l3 mm | z1 mm | z3 mm | p mm bar | Bal. 2 | Bal. 1 | Jedn. | Cena |
|----------------|----------|----------|----------|----------|----------|----------|-------------|--------|--------|-------|--------------|
| 1038419 | 16-16 | 28 | 71 | 39 | 10 | 21 | 6+10 | 10 | 1 | ks | 21,93 |
| 1038420 | 20-20 | | | | | | 6+10 | 10 | 1 | ks | 26,36 |
| 1038421 | 25-25 | | | | | | 6+10 | 10 | 1 | ks | 30,75 |

Uponor Flex zapustený ventil, dlhá rukoväť

- Chómovaná páka a krytka
- Pre podomietkové ventily

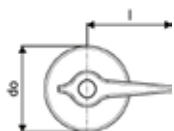

| Položka č. | l do mm mm | Bal. 2 | Bal. 1 | Jedn. | Cena |
|----------------|---------------|--------|--------|-------|--------------|
| 1023161 | 67 67,8 | 120 | 1 | ks | 12,40 |

Uponor Smart Aqua prietoková nástenka Q&E

- nástenka pre prietokové zapojenie

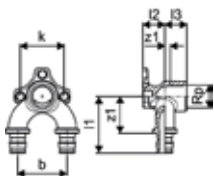

| Položka č. | Dimenzia | Rp palec | l1 mm | l2 mm | l3 mm | b mm | k mm | z1 mm | z2 mm | Bal. 2 | Bal. 1 | Jedn. | Cena |
|----------------|----------------|-------------|----------|----------|----------|---------|---------|----------|----------|--------|--------|-------|--------------|
| 1059820 | 16-Rp1/2"FT-16 | 1/2 | 52 | 20 | 20 | 45 | 40 | 34 | 5 | 5 | 1 | ks | 49,08 |
| 1059821 | 20-Rp1/2"FT-20 | 1/2 | 56 | 20 | 20 | 45 | 40 | 35 | 5 | 5 | 1 | ks | 64,27 |

Uponor Smart Aqua nástenka Q&E PL

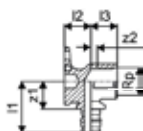

| Položka č. | Dimenzia | Rp palec | l1 mm | l2 mm | l3 mm | z1 mm | z2 mm | p bar | Bal. 2 | Bal. 1 | Jedn. | Cena |
|----------------|-------------|-------------|----------|----------|----------|----------|----------|----------|--------|--------|-------|--------------|
| 1059822 | 16-Rp1/2"FT | 1/2 | 39 | 20 | 20 | 21 | 5 | 6+10 | 40 | 5 | ks | 12,40 |
| 1059823 | 20-Rp1/2"FT | 1/2 | 40 | 20 | 20 | 18 | 5 | 6+10 | 40 | 5 | ks | 17,72 |

Uponor S-Press PLUS lišta so zalomením

- Vyrobené z galvanizovanej ocele.
- Pre montáž násteniek Uponor Smart Aqua
- Poloha pripojení podľa daných otvorov
- Plastové kolíky a skrutky M6x12 podľa DIN 965
- S otvormi a škárami pre jednoduché prichytenie

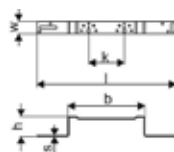

| Položka č. | Dimenzia | l mm | s mm | b mm | h mm | k mm | k1 mm | w mm | Bal. 2 | Bal. 1 | Jedn. | Cena |
|----------------|----------|---------|---------|---------|---------|---------|----------|---------|--------|--------|-------|--------------|
| 1121196 | 100mm | 396 | 3 | 222 | 57 | 100 | | 35 | 5 | 1 | ks | 14,95 |
| 1121195 | 80/150mm | 440 | 3 | 266 | 57 | 80 | | 150 | 5 | 1 | ks | 14,56 |

Uponor S-Press PLUS montážna lišta

- Vyrobené z galvanizovanej ocele.
- Pre montáž násteniek Uponor Smart Aqua
- Poloha pripojení podľa daných otvorov
- Plastové kolíky a skrutky M6x12 podľa DIN 965
- S otvormi a škárami pre jednoduché prichytenie

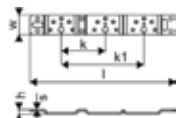

| Položka č. | Dimenzia | l mm | s mm | h mm | k mm | k1 mm | w mm | Bal. 2 | Bal. 1 | Jedn. | Cena |
|----------------|----------|---------|---------|---------|---------|----------|---------|--------|--------|-------|-------------|
| 1121197 | 80/150mm | 265 | 3 | 9 | 80 | 150 | 35 | 5 | 1 | ks | 9,32 |

Uponor Smart Aqua lišta so zalomením

- Vyrobené z galvanizovanej ocele.
- Pre montáž násteniek Uponor Smart Aqua
- Poloha pripojení podľa daných otvorov
- Skrutky M6x12 podľa DIN 965. S otvormi a škárami pre jednoduché prichytenie

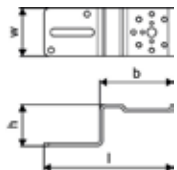

| Položka č. | l mm | b mm | h mm | Bal. 2 | Bal. 1 | Jedn. | Cena |
|----------------|---------|---------|---------|--------|--------|-------|-------------|
| 1057843 | 144 | 82 | 46 | 5 | 1 | ks | 8,13 |

Uponor Smart Aqua montážna lišta priama

- Vyrobené z galvanizovanej ocele.
- Pre montáž násteniek Uponor Smart Aqua
- Poloha pripojení podľa daných otvorov
- Skrutky M6x12 podľa DIN 965. S otvormi a škárami pre jednoduché prichytenie

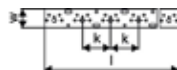

| Položka č. | Dimenzia | l mm | k mm | mierka mm | Bal. 2 | Bal. 1 | Jedn. | Cena |
|----------------|----------|---------|---------|--------------|--------|--------|-------|--------------|
| 1057844 | 2m | 2000 | 75 | 75 | 10 | 1 | ks | 42,24 |

Uponor Smart Radi pripoj. garnitúra L Q&E

- S medenou rúrkou 15 x 1mm (pokrytou náterom)

- Pripojenie 15 x 1 mm. Spojenie medenej rúrky s radiátorom môže byť vytvorené pomocou svorného šróbenia Uponor pre CU rúrky (Položka-č. 1013830).

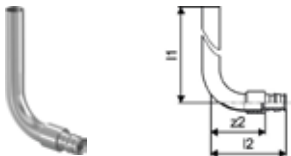

| Položka č. | Dimenzia | l1 mm | l2 mm | z1 mm | p bar | Bal. 2 | Bal. 1 | Jedn. | Cena |
|----------------|-----------------|----------|----------|----------|----------|--------|--------|-------|--------------|
| 1023045 | 16-15CU l=300mm | 300 | 65 | 47 | 6+10 | 40 | 2 | ks | 18,94 |

Uponor Aqua PLUS bajonet s vonk. závitom PPM



| Položka č. | Dimenzia | G palec | l mm | l1 mm | l2 mm | z1 mm | výstupy - | Bal. 2 | Bal. 1 | Jedn. | Cena |
|----------------|--------------|------------|---------|----------|----------|----------|--------------|--------|--------|-------|--------------|
| 1063785 | 1"MT-G3/4"SN | 3/4 | 62 | 17 | 12 | 34 | 2 | 20 | 1 | ks | 14,19 |

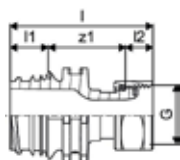

Uponor Aqua PLUS adaptér, mosadzná matica PPM



| Položka č. | Dimenzia | G palec | l mm | l1 mm | l2 mm | z1 mm | Bal. 2 | Bal. 1 | Jedn. | Cena |
|----------------|-------------|------------|---------|----------|----------|----------|--------|--------|-------|--------------|
| 1063811 | 1"FT-3/4"SN | 3/4 | 51 | 17 | 12 | 23 | 25 | 1 | ks | 18,27 |

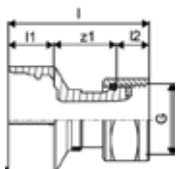

Uponor Q&E rozdeľovač vnút.z/vonk.z. PL



| Položka č. | Dimenzia | G palec | Rp palec | l mm | l1 mm | l2 mm | l3 mm | b mm | z1 mm | z2 mm | výstupy - | p bar | Bal. 2 | Bal. 1 | Jedn. | Cena |
|----------------|---------------------------|------------|-------------|---------|----------|----------|----------|---------|----------|----------|--------------|----------|--------|--------|-------|--------------|
| 1023027 | 3/4"MT/FT 2x16 c/c35mm | 3/4 | 3/4 | 89 | 27 | 28 | 35 | 35 | 15 | 9 | 2 | 6+10 | 20 | 1 | ks | 27,26 |
| 1023028 | 3/4"MT/FT 3x16 c/c35mm | 3/4 | 3/4 | 124 | 27 | 28 | 35 | 35 | 15 | 9 | 3 | 6+10 | 15 | 1 | ks | 32,45 |
| 1023029 | 3/4"MT/FT 4x16 c/c35mm | 3/4 | 3/4 | 159 | 27 | 28 | 35 | 35 | 15 | 9 | 4 | 6+10 | 10 | 1 | ks | 39,93 |

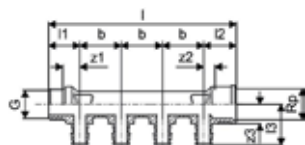

Uponor Q&E rozdeľovač PL SH

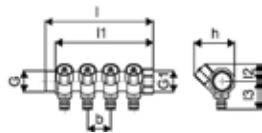

| Položka č. | Dimenzia | G | G1 | l | l1 | l2 | l3 | b | h | IG | výstupy p | Bal. 2 | Bal. 1 | Jedn. | Cena |
|----------------|-------------------------|-------|-------|-----|-----|----|----|----|----|-------|-----------|--------|--------|-------|---------------|
| | | palec | palec | mm | mm | mm | mm | mm | mm | palec | - | bar | | | |
| 1048521 | 1"MT/FT 3x16 c/c38mm | 1 | 1 | 132 | 122 | 27 | 44 | 38 | 64 | G 1 | 3 | 6+1032 | 1 | ks | 94,73 |
| 1048522 | 1"MT/FT 4x16 c/c38mm | 1 | 1 | 169 | 158 | 27 | 44 | 38 | 64 | G 1 | 4 | 6+1024 | 1 | ks | 125,97 |

Náradie pre prácu s Q&E

Uponor Q&E expandér + hlavy S3,2 S5,0



| Položka č. | Dimenzia | P bar | Bal. 1 | Jedn. | Cena |
|----------------|----------|----------|--------|-------|---------------|
| 1004064 | 16/20/25 | 6+10 | 1 | set | 382,20 |

Uponor Q&E Expandér s hlavami M12/

- Zariadenie s elektromechanickým pohonom, dodávané v plastovom kufríku vrátane dvoch 12V Li-Ion batérií a jednej rýchlonabíjačky 220-240V/50-60Hz a maziva (Mo).
- Kovová prevodovka a kovový kryt. Súčasťou LED pracovného svetla.
- Návod na použitie v kufríku. Automatické otáčanie s M12 expandovacími hlavami.
- Použitie pre 6 bar potrubie v dimenziách do 32 mm.
- Použitie pre 10 bar potrubie v dimenziách do 25 mm.

Technické údaje:

- Nabíjacie napätie: 12V
- Zobrazenie úrovne nabitia: Optické zobrazenie
- Doba nabíjania batérie: cca. 0,5 hod.
- Pre dimenzie: ≤ 32 mm (AK5/6 bar), ≤ 25 mm (AK2/10 bar)



| Položka č. | Dimenzia | Bal. 1 | Jedn. | Cena |
|----------------|------------------|--------|-------|----------------|
| 1119375 | 6bar 9,9RS/20 | 1 | set | 1066,68 |
| 1119376 | 16RS/20/25 6bar | 1 | set | 1156,90 |
| 1119379 | 16RS/20/25 10bar | 1 | set | 1156,90 |

Uponor Q&E M12 Fuel



| Položka č. | Dimenzia | Bal. 1 | Jedn. | Cena |
|----------------|----------|--------|-------|---------------|
| 1121157 | | 1 | ks | 858,93 |

Náradie pre prácu s Q&E

Uponor Q&E hlava M12/Rapid Seal

- Vhodné pre Q&E expandér M12 / M12 FUEL



| Položka č. | Dimenzia | Bal. 1 | Jedn. | Cena |
|----------------|----------|--------|-------|---------------|
| 1119380 | 9,9x1.1 | 1 | ks | 105,10 |

Uponor Q&E hlava M12/M18



| Položka č. | Dimenzia | d mm | s mm | p bar | zdvih mm | Bal. 1 | Jedn. | Cena |
|-----------------|-----------|---------|---------|----------|-------------|--------|-------|--------------|
| 1057184* | 14/15x2,5 | 14/15 | 2,0/2,5 | 6+10 | 14/25 | 1 | ks | 86,97 |
| 1057185 | 17/18x2,5 | 17/18 | 2,0/2,5 | 6+10 | 14/25 | 1 | ks | 75,03 |

Uponor Q&E hlava M12/M18/Rapid Seal

- Vhodné pre Q&E batérový expandér M12 / M12 FUEL a M18 / M18 Fuel

| Položka č. | Dimenzia | Bal. 1 | Jedn. | Cena |
|----------------|----------------|--------|-------|---------------|
| 1119381 | 16x1,8/2,0/2,2 | 1 | ks | 97,38 |
| 1119382 | 20x1,9/2,0 | 1 | ks | 97,38 |
| 1119383 | 20x2,8 | 1 | ks | 97,38 |
| 1119384 | 25x2,3 | 1 | ks | 103,21 |
| 1119385 | 25x3,5 | 1 | ks | 103,21 |
| 1119386 | 32x2,9 | 1 | ks | 108,76 |

Uponor Q&E expandér s hlavami M18 6bar



| Položka č. | Dimenzia | p bar | zdvih mm | Bal. 1 | Jedn. | Cena |
|----------------|-------------|----------|-------------|--------|-------|----------------|
| 1063908 | 16/20/25/32 | 6 | 25 | 1 | set | 1156,90 |

Uponor Q&E expandér s hlavami M18 10bar



| Položka č. | Dimenzia | p bar | zdvih mm | Bal. 1 | Jedn. | Cena |
|----------------|--------------|----------|-------------|--------|-------|----------------|
| 1063909 | 16/20/25/H32 | 10 | 25 | 1 | set | 1156,90 |

Náradie pre prácu s Q&E

Uponor Q&E hlava M18 H



| Položka č. | Dimenzia | d mm | s mm | p bar | zdvih mm | Bal. 1 | Jedn. | Cena |
|----------------|------------|---------|---------|----------|-------------|--------|-------|--------------|
| 1057182 | 32x2,9/4,4 | 32 | 2,9/4,4 | 6+10 | 25 | 1 | ks | 84,36 |
| 1057183 | 40x3,7 | 40 | 3,7 | 6 | 25 | 1 | ks | 87,50 |

Uponor Q&E expandér M18 VLD PEX



| Položka č. | Dimenzia | zdvih mm | Bal. 1 | Jedn. | Cena |
|----------------|----------|-------------|--------|-------|----------------|
| 1085099 | 40-75 | 56 | 1 | ks | 3385,79 |

Uponor Q&E hlava expandéra VLD



| Položka č. | Dimenzia | d mm | s mm | p bar | zdvih mm | Bal. 1 | Jedn. | Cena |
|----------------|-------------|---------|----------|----------|-------------|--------|-------|---------------|
| 1085095 | 40x3,7/5,5 | 40 | 3,7/5,5 | 6+10 | 56 | 1 | ks | 607,43 |
| 1085096 | 50x4,6/6,9 | 50 | 4,6/6,9 | 6+10 | 56 | 1 | ks | 607,43 |
| 1085097 | 63x5,8/8,6 | 63 | 5,8/8,6 | 6+10 | 56 | 1 | ks | 607,43 |
| 1085098 | 75x6,8/10,3 | 75 | 6,8/10,3 | 6+10 | 56 | 1 | ks | 704,04 |

Uponor Q&E mazacia grafitová pasta



| Položka č. | Dimenzia | hmotnosť kg | Bal. 1 | Jedn. | Cena |
|----------------|----------|----------------|--------|-------|--------------|
| 1005017 | 100g | 0,10 | 1 | ks | 29,79 |

Uponor Milwaukee M12 náhr. batéria 4AH



| Položka č. | Dimenzia | Bal. 1 | Jedn. | Cena / Jedn. |
|----------------|----------|--------|-------|---------------|
| 1061185 | 4Ah | 1 | ks | 186,06 |

Flex-X

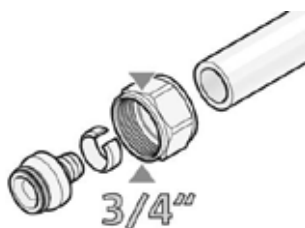

Svorné šroubenia Uponor FLEX-X sú špeciálne navrhnuté na pripojenie flexibilných potrubí Uponor s 3/4 „eurokónusom.

Výhody pre vás

Jednoduchá adaptácia na rozdeľovače a armatúry s 3/4 „eurokónusom
Nie sú potrebné žiadne špeciálne nástroje



Uponor Flex-X svorné šroubenie PEX

- Vyrobené z mosadze
- Pre pripojenie Uponor PE-Xa rúr k rozdeľovaču.
- Vnútorňý závit 3/4" eurokónus podľa DIN EN ISO 228-1.



| Položka č. | Dimenzia | G palec | l mm | l1 mm | z1 mm | p bar | Bal. 2 | Bal. 1 | Jedn. | Cena |
|----------------|------------------------|------------|---------|----------|----------|----------|--------|--------|-------|-------------|
| 1057441 | 16x1,8/2,0-3/4"FT Euro | 3/4 | 24 | 16 | 1 | 6 | 100 | 10 | ks | 8,20 |
| 1045542 | 16x2,2-3/4"FT Euro | 3/4 | 24 | 16 | 1 | 10 | 100 | 10 | set | 8,62 |
| 1045543 | 20x2,8-3/4"FT Euro | 3/4 | 29 | 16 | 5 | 10 | 100 | 10 | set | 9,03 |

Uponor Smart Radi svorné šroubenie

- s 3/4 vnútorným závitom eurokónus na pripojenie pokovovanej rúrky z medi 15x1mm alebo garnitúry L a T pre pripojenie radiátorov
- Presuvná matica z farebnej mosadze, predlisok mosadzného spájacieho prstenca a tesniaci kužeľ vyrobený zo zmesi EPDM.
- Vrubkovaná presuvná matica a kľúč veľkosti 27.



| Položka č. | Dimenzia | l mm | Bal. 2 | Bal. 1 | Jedn. | Cena |
|----------------|----------------|---------|--------|--------|-------|-------------|
| 1013830 | 15CU-3/4" Euro | 21 | 80 | 10 | ks | 6,08 |

Uponor Smart Radi adaptér vyk.telesá VK

- Vyrobené z farebnej mosadze
- Samostesniace
- Na pripojenie VK radiátorov s prípojkou s 1/2 vnútorným závitom, 3/4 vonkajším závitom eurokónus na pripojenie medenej rúrky 15 x 1 mm pomocou Uponor svorného šroubenia.



| Položka č. | Dimenzia | G palec | G1 palec | l mm | Bal. 2 | Bal. 1 | Jedn. | Cena |
|----------------|-----------------|------------|-------------|---------|--------|--------|-------|-------------|
| 1013906 | G3/4"MT-G1/2"MT | 3/4 | 1/2 | 34 | 80 | 10 | ks | 4,38 |

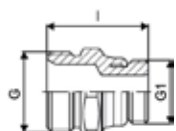

Uni-X

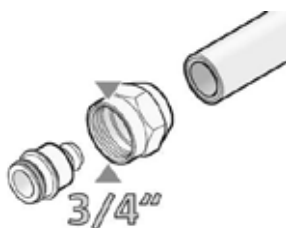

Uponor Uni-X je svorné šroubenie 3/4 „eurokónus, na pripojenie rozvodov pitnej vody, alebo vykurovania / chladenia.

Výhody pre vás

Jednoduchá adaptácia na iné potrubia a systémy
Flexibilný dizajn systému
Nie sú potrebné žiadne špeciálne nástroje



Použitie

- Pre rozvody vykurovacej vody pripojených radiátorov

Uponor Vario horiz. sada pre merač tepla

- Medzikus pre merač tepla
- Priame pripojenie snímačov so závitom M10x1 na prívodej a vratnej vetve
- Vyrobené z mosadze, poniklované



| Položka č. | Dimenzia | h mm | h1 mm | l1 mm | l2 mm | z1 mm | z2 mm | G palec | G1 palec | Bal. 2 | Bal. 1 | Jedn. | Cena |
|----------------|-------------|---------|----------|----------|----------|----------|----------|------------|-------------|--------|--------|-------|---------------|
| 1090730 | G3/4" 110mm | 42 | 36 | 265 | 70 | 250 | 55 | 1 | 3/4 | 250 | 1 | set | 55,92 |
| 1090728 | G1" 130mm | 42 | 36 | 315 | 80 | 300 | 65 | 1 | 1 | | 1 | set | 117,10 |

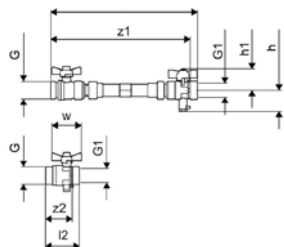

Uponor Vario vert. sada pre merač tepla

- Medzikus pre merač tepla
- Priame pripojenie snímačov so závitom M10x1 na prívodej a vratnej vetve
- Vyrobené z mosadze, poniklované



| Položka č. | Dimenzia | G palec | G1 palec | l mm | l1 mm | l2 mm | h1 mm | z1 mm | G palec | G1 palec | Bal. 2 | Bal. 1 | Jedn. | Cena |
|----------------|-------------|------------|-------------|---------|----------|----------|----------|----------|------------|-------------|--------|--------|-------|---------------|
| 1090731 | G3/4" 110mm | 1 | 3/4 | 285 | 150 | 110 | 240 | 225 | 1 | 3/4 | 250 | 1 | set | 90,02 |
| 1090729 | G1" 130mm | 1 | 1 | | | | | | 1 | 1 | 250 | 1 | set | 134,67 |

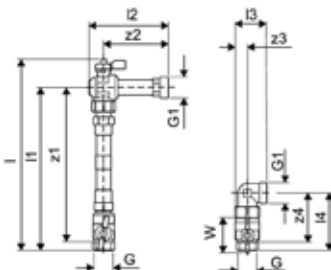

Uni-X

Uponor Vario guľový kohút

- Vyrobené z poniklovanej mosadze

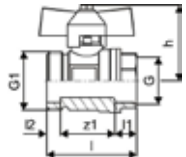

| Položka č. | Dimenzia | G | G1 | I | I1 | I2 | I3 | z1 | Bal. 2 | Bal. 1 | Jedn. | Cena |
|----------------|----------|-----|----|----|----|----|----|----|--------|--------|-------|--------------|
| 1086558 | 3/4-G1 | 3/4 | 1 | 51 | 12 | 8 | 43 | 31 | 10 | 1 | set | 24,61 |

Uponor Vario guľový kohút

- S plochým tesnením pre vertikálne pripojenie G1

- Dĺžka, ktorá sa má zohľadniť v požadovanom priestore: 70 mm + dĺžka rozdelovača



| Položka č. | Dimenzia | I | I1 | I2 | Bal. 2 | Bal. 1 | Jedn. | Cena |
|----------------|----------|----|----|----|--------|--------|-------|--------------|
| 1135295 | NP G1-G1 | 82 | 14 | 10 | 15 | 1 | set | 36,92 |

Uponor Vario rohový guľový kohút

- Poniklovaná mosadz

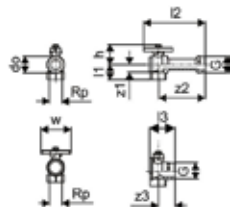

| Položka č. | Dimenzia | G | Rp | I1 | I2 | I3 | do | h | w | z1 | z2 | z3 | Bal. 2 | Bal. 1 | Jedn. | Cena |
|----------------|---------------|---|-----|----|----|----|----|----|----|----|----|----|--------|--------|-------|--------------|
| 1086559 | Rp 3/4" - G1" | 1 | 3/4 | 31 | 95 | 94 | 33 | 43 | 60 | 22 | 88 | 27 | 1 | | set | 72,58 |

Uponor Vario rohový guľový kohút

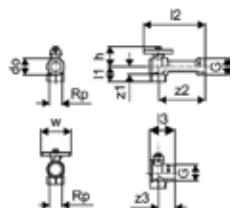

| Položka č. | Dimenzia | G | Rp | I1 | I2 | I3 | do | h | w | z1 | z2 | z3 | Bal. 2 | Bal. 1 | Jedn. | Cena |
|----------------|----------|---|----|----|----|----|----|----|----|----|----|----|--------|--------|-------|--------------|
| 1090732 | G1-Rp1 | 1 | 1 | 31 | 95 | 94 | 33 | 43 | 60 | 22 | 88 | 27 | 260 | 1 | set | 42,63 |

Flex

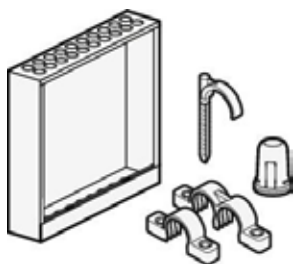

Uponor Flex sa skladá z príslušenstva, ako sú skrinky, objímky, spony, oblúky a pripojenia armatúr, ktoré sa používajú pri inštalácii systémov s flexibilnými potrubiami Uponor.

Výhody pre vás
Široká škála príslušenstva
Jednoduché použitie
Rýchla inštalácia



Uponor Aqua PLUS waterguard, jeden ventil PPM

1. Plastový membránový solenoidový ventil(y), Danfoss; EV228A 18P MIX E UN 000 kód č. 042U819101 pre PPM modulárny rozdeľovací systém s vodovodnou vodou s bajonetovým závitom, gravírovanie na základnej ventilovej jednotke, tesnenie z EPDM s bezsilikónovým mazivom, aretácia solenoid 12 V DC.
2. Bezdrôtový(é) senzor(y) a spojovacia skrinka so senzorovou páskou. bezdrôtový senzor a senzorová páska, plastový kryt, elektronický obvod, 2 AA batérie. Senzor indikuje vlhkosť a vysiela signál do riadiacej jednotky.
3. Riadiaca jednotka so spínačmi a indikátormi.



| Položka č. | Dimenzia | L mm | W mm | H mm | W kg | IG palec | AG palec | Bal. 2 | Bal. 1 | Jedn. | Cena |
|----------------|----------|---------|---------|---------|---------|-------------|-------------|--------|--------|-------|----------------|
| 1063201 | 1" | 290 | 225 | 85 | 0,99 | 1 | 1 | 10 | 1 | set | 1150,57 |

Uponor Aqua PLUS waterguard ventil PPM

- Plastový elektromagnetický ventil s membránou z plastu, Danfoss; EV228A 18P MIX E UN 000 kód č. 042U819101 pre pitnú vodu PPM modulárny rozdeľovač s bajonetovým závitom, grivory plast na základnom ventilovom zariadení, tesnenie z EPDM bezsilikonové, uzatvárací solenoid 12 V DC.

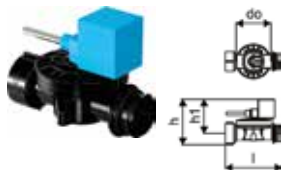

| Položka č. | Dimenzia | l mm | do mm | h mm | h1 mm | Bal. 2 | Bal. 1 | Jedn. | Cena |
|----------------|----------|---------|----------|---------|----------|--------|--------|-------|---------------|
| 1063203 | 1" | 111 | 69 | 90 | 68 | | 1 | set | 312,41 |

Uponor Aqua PLUS waterguard senzor

- Bezdrôtový senzor a senzorová páska, plastový kryt, elektronický obvod, 2 AA batérie. Senzor indikuje vlhkosť a vysiela signál do riadiacej jednotky.



| Položka č. | Dimenzia | L mm | W mm | H mm | W kg | Bal. 2 | Bal. 1 | Jedn. | Cena |
|----------------|----------|---------|---------|---------|---------|--------|--------|-------|---------------|
| 1063204 | | 95 | 27 | 102 | 0,097 | 50 | 1 | ks | 193,55 |

Flex

Uponor Multi plastový vodiaci oblúk

- Plast odolný voči nárazu
- Vodiaci oblúk 90°

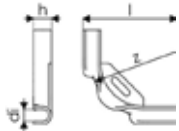

| Položka č. | Dimenzia | d1 mm | l mm | z mm | h mm | Bal. 2 | Bal. 1 | Jedn. | Cena |
|----------------|----------|----------|---------|---------|---------|--------|--------|-------|-------------|
| 1135490 | 10-12 | 13 | 100 | 55 | 19 | 360 | 60 | ks | 1,19 |

Uponor Multi plastový vodiaci oblúk

- Plast odolný voči nárazu
- Vodiaci oblúk 90°

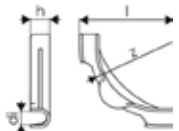

| Položka č. | Dimenzia | d1 mm | l mm | z mm | h mm | Bal. 2 | Bal. 1 | Jedn. | Cena |
|----------------|----------|----------|---------|---------|---------|--------|--------|-------|-------------|
| 1135491 | 14-18 | 17 | 115 | 84 | 24 | 240 | 30 | ks | 1,76 |
| 1135492 | 20-22 | 20 | 144 | 100 | 28 | 140 | 35 | ks | 2,46 |

Uponor Multi podporný vodiaci oblúk

- Plast odolný voči nárazu
- Vodiaci oblúk 90°

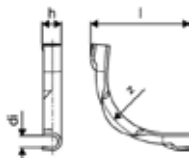

| Položka č. | Dimenzia | d1 mm | l mm | z mm | h mm | r mm | Bal. 2 | Bal. 1 | Jedn. | Cena |
|----------------|----------|----------|---------|---------|---------|---------|--------|--------|-------|-------------|
| 1001230 | 28 | 27 | 175 | 145 | 40 | 145 | 900 | 50 | ks | 3,95 |

Flex

Uponor Multi podporný vodiaci oblúk

- Galvanizovaná ocel
- Vodiaci oblúk 90°

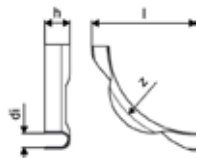

| Položka č. | Dimenzia | di mm | l mm | z mm | h mm | farba - | r mm | Bal. 2 | Bal. 1 | Jedn. | Cena |
|----------------|----------|----------|---------|---------|---------|------------|---------|--------|--------|-------|-------------|
| 1001231 | 34 | 32 | 210 | 137 | 28 | galv steel | 137 | 1400 | 2 | ks | 7,95 |

Uponor Teck jednoduchý hmoždinkový hák

- pre upevnenie rúrok s max. vonkajším priemerom 32 mm do podlahy
- vyrobené z polypropylénu
- Farba: modrá
- vyvrtaný otvor 10 mm

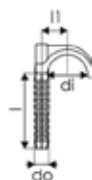

| Položka č. | Dimenzia | di mm | l mm | l1 mm | do mm | h mm | w mm | Bal. 2 | Bal. 1 | Jedn. | Cena |
|----------------|----------|----------|---------|----------|----------|---------|---------|--------|--------|-------|-------------|
| 1135511 | 75 | 28 | 56 | 18 | 10,5 | | | 1600 | 200 | ks | 0,43 |
| 1135512 | 90 | 28 | 76 | 18 | 10,4 | 13 | 45 | 1600 | 200 | ks | 0,47 |

Uponor Teck dvojité hmoždinkový hák

- pre upevnenie rúrok s max. vonkajším priemerom 32 mm do podlahy
- vyrobené z polypropylénu
- Farba: modrá
- vyvrtaný otvor 10 mm

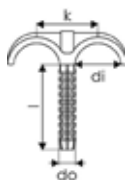

| Položka č. | Dimenzia | di mm | l mm | do mm | k mm | Bal. 2 | Bal. 1 | Jedn. | Cena |
|----------------|----------|----------|---------|----------|---------|--------|--------|-------|-------------|
| 1135513 | 75 | 28 | 56 | 10,5 | 36 | 1200 | 200 | ks | 0,47 |
| 1135514 | 90 | 30 | 81 | 10,3 | 36 | 800 | 200 | ks | 0,55 |

Uponor Smart Aqua zátka pre skúšku tesnosti

- Pre montáž v nástenke počas skúšky tesnosti

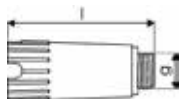

| Položka č. | Dimenzia | G palec | l mm | Bal. 2 | Bal. 1 | Jedn. | Cena |
|----------------|----------|------------|---------|--------|--------|-------|-------------|
| 1135501 | 1/2"MT | 1/2 | 85 | 360 | 20 | ks | 1,62 |

Flex

Uponor Smart Aqua zátka pre skúšku tesnosti WW

- Pre montáž v nástenke počas skúšky tesnosti



| Položka č. | Dimenzia | G | I | Bal. 2 | Bal. 1 | Jedn. | Cena |
|----------------|----------|-----|----|--------|--------|-------|-------------|
| 1135499 | 1/2"MT | 1/2 | 85 | 360 | 20 | ks | 1,62 |

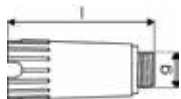

Uponor Smart Radi dvojité krycí krúžok

- Vyrobené z polypropylénu, biely
- pre Uponor MLC 14 – 20 mm rúrky na prikrytie priechodu pripájacieho radiátorového potrubia cez podlahu a/alebo stenu.
- Požadovaný vnútorný rozmer (stred – stred rúrok) medzi dvoma MLC rúrkami prívod/spiatačka: 50 mm. Stupňovité výstupky možno ľahko oddeliť nožom podľa požadovaného rozmeru rúrky.
- Krycí krúžok pozostáva z dvoch polovic, ktoré ručne zatlačíte k sebe.
- Materiál triedy B2 podľa normy EN 13501-1.



| Položka č. | Dimenzia | d1 | d2 | I | I1 | b | Bal. 2 | Bal. 1 | Jedn. | Cena |
|----------------|--------------------|----|----|-----|----|----|--------|--------|-------|-------------|
| 1011373 | 14-20 white double | 20 | 14 | 100 | 50 | 50 | 500 | 50 | ks | 1,03 |

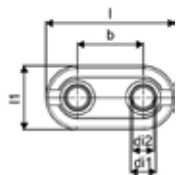

Uponor Smart Radi podporný vodiaci oblúk

- Vyrobené z bieleho plastu
- Pre pripojenia radiátorov z podlahy s potrubiami PE-Xa a MLC s vonkajším rozmerom 16 mm
- Deliteľný, určený pre chráničku 25/20 mm.
- Min. c/c 40 mm, vrátane vzdialenosti 5 mm.



| Položka č. | Dimenzia | I | I1 | b | b1 | b2 | h | h1 | w | Bal. 2 | Bal. 1 | Jedn. | Cena |
|----------------|----------|-----|----|----|----|----|-----|----|----|--------|--------|-------|-------------|
| 1009008 | 25/20mm | 100 | 21 | 41 | 24 | 46 | 122 | 28 | 30 | 750 | 10 | ks | 3,28 |

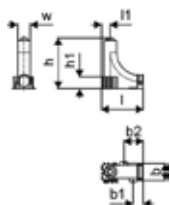

Uponor Decibel vnútroná kanalizácia

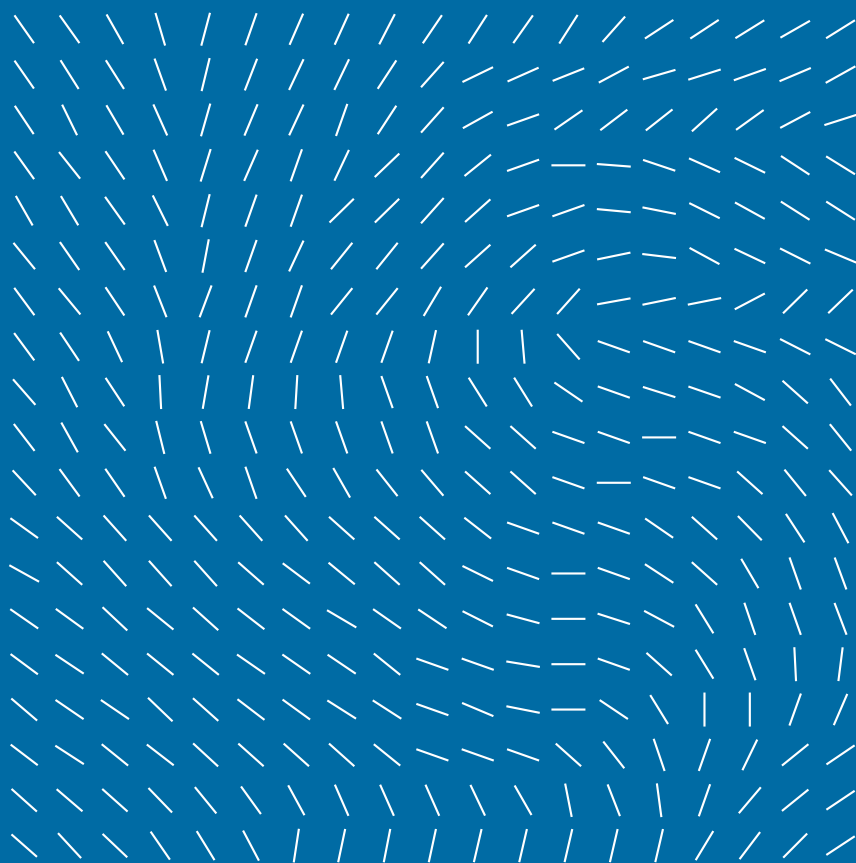

Uponor Decibel

Decibel odhlučnený kanalizačný systém

Uponor Decibel je kompletný systém kanalizácie pozostávajúci z rúrok a potrebných dielov, ktoré sú k dispozícii v rozmeroch od 50 až 160 mm. Je vhodný pre novostavby a rekonštrukcie. Minerálne zosilnený polypropylén, viacvrstvová štruktúra a vysoká objemová hmotnosť zabezpečuje systému Decibel dokonalé vlastnosti a veľmi nízke hodnoty hluku. Uponor systém Decibel sa výborne hodí do akusticky náročných stavieb.

Hladký povrch je odolný voči poškrabaniu a zároveň minimalizuje riziko upchatia. Systém je vyvinutý v súlade so všetkými požiadavkami Európskych Štandardov EN 1451. Každá rúra je kontrolovaná a všetky diely sú jednotlivo testované, čím môžeme garantovať dlhú bezúdržbovú životnosť.

Akusticky testovaný v Fraunhofer inštitúte
Výsledky merania systému Decibel podľa normy EN 14366 (Fraunhofer inštitút). Štandardizované testovacie podmienky umožňujú vzájomné porovnanie zvuku tlmiacich systémov odpadu.

| Prietok l/s | Úroveň zvuku $L_{sc,A}$ dB (A) |
|----------------|-----------------------------------|
| 0,5 | < 10 |
| 1,0 | < 10 |
| 2,0 | < 10 |
| 4,0 | 14 |

Keď je hladina akustického tlaku nižšia ako 10 dB (A), do skúšobnej správy sa zapíše <10 dB (A). Hladina akustického tlaku nižšia ako 10 dB nie je v bežných podmienkach bývania pozorovateľná.

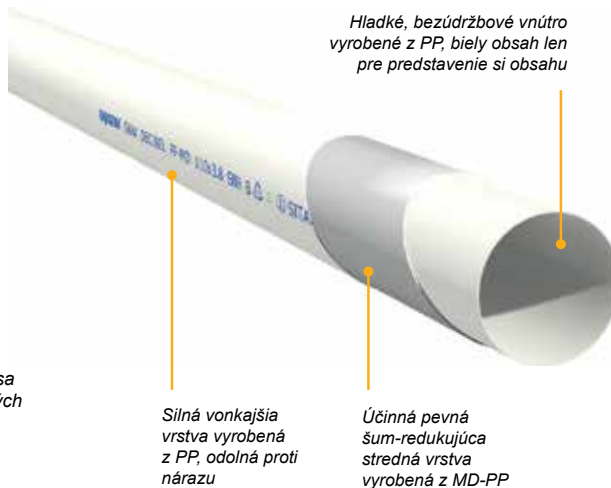

Ako tlmí Decibel zvuk?

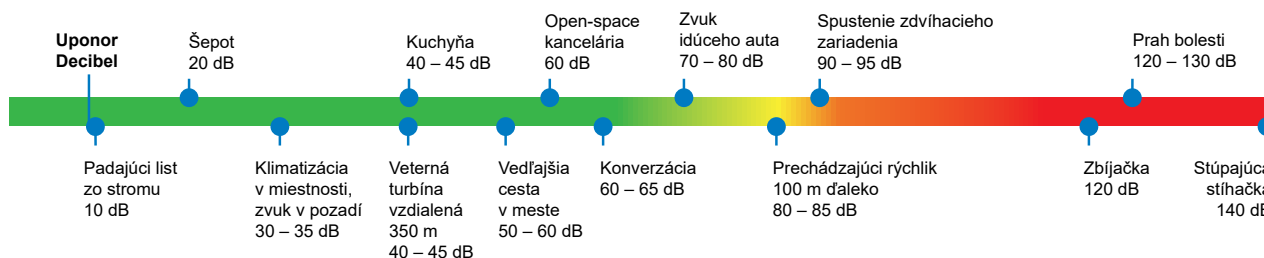

Decibel

Decibel koleno



| Položka č. | Dimenzia | l1 mm | α Degree | d mm | M mm | z1 mm | z2 mm | α | Bal. 2 | Bal. 1 | Jedn. | Cena |
|----------------|------------|----------|-------------|---------|---------|----------|----------|----|--------|--------|-------|--------------|
| 1000199 | 50 15 DEG | 46 | 15 | 50 | 44 | 4 | 5 | 15 | 1440 | 30 | ks | 2,29 |
| 1000203 | 75 15 DEG | 55 | 15 | 75 | 52 | 5 | 8 | 15 | 600 | 25 | ks | 3,45 |
| 1087216 | 160 15 DEG | 107 | 15 | 160 | 82 | 11 | 36 | 15 | 80 | 10 | ks | 15,38 |

Decibel koleno



| Položka č. | Dimenzia | l1 mm | α Degree | d mm | M mm | z1 mm | z2 mm | α | Bal. 2 | Bal. 1 | Jedn. | Cena |
|----------------|------------|----------|-------------|---------|---------|----------|----------|---|--------|--------|-------|-------------|
| 1122297 | 110 15 DEG | 62 | 15 | 110 | 59 | 8 | 11 | | 240 | 20 | ks | 9,91 |

Decibel hrdlová rúra

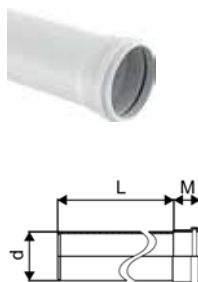

| Položka č. | Dimenzia | L m | d mm | M mm | Bal. 2 | Bal. 1 | Jedn. | Cena |
|----------------|----------|--------|---------|---------|--------|--------|-------|---------------|
| 1088228 | 50 | 0,5 | 50 | 43 | 320 | 20 | ks | 6,01 |
| 1000196 | 50 | 1 | 50 | 43 | 126 | 6 | ks | 8,82 |
| 1092380 | 50 | 2 | 50 | 43 | 126 | 6 | ks | 15,76 |
| 1000193 | 50 | 3 | 50 | 43 | 126 | 6 | ks | 25,69 |
| 1088229 | 75 | 0,5 | 75 | 51 | 200 | 25 | ks | 8,82 |
| 1000197 | 75 | 1 | 75 | 51 | 56 | 4 | ks | 13,88 |
| 1092431 | 75 | 2 | 75 | 51 | 56 | 4 | ks | 25,71 |
| 1000194 | 75 | 3 | 75 | 51 | 56 | 4 | ks | 35,44 |
| 1096448 | 110 | 0,25 | 110 | 58 | 120 | 10 | ks | 7,11 |
| 1088230 | 110 | 0,5 | 110 | 58 | 80 | 10 | ks | 12,74 |
| 1000198 | 110 | 1 | 110 | 58 | 40 | 4 | ks | 25,69 |
| 1092381 | 110 | 2 | 110 | 58 | 40 | 4 | ks | 37,67 |
| 1000195 | 110 | 3 | 110 | 58 | 40 | 4 | ks | 61,15 |
| 1087215 | 160 | 1 | 160 | 82 | | 28 | ks | 41,45 |
| 1087214 | 160 | 3 | 160 | 82 | | 28 | ks | 108,40 |

Decibel koleno

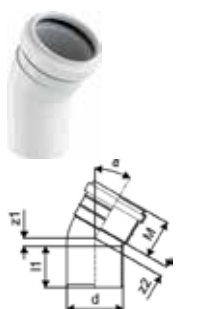

| Položka č. | Dimenzia | l1 mm | α Degree | d mm | M mm | z1 mm | z2 mm | α | Bal. 2 | Bal. 1 | Jedn. | Cena |
|----------------|------------|----------|-------------|---------|---------|----------|----------|----|--------|--------|-------|--------------|
| 1000200 | 50 30 DEG | 47 | 30 | 50 | 44 | 8 | 10 | 30 | 1200 | 25 | ks | 2,29 |
| 1000204 | 75 30 DEG | 55 | 30 | 75 | 52 | 11 | 14 | 30 | 480 | 20 | ks | 3,45 |
| 1087217 | 160 30 DEG | 117 | 30 | 160 | 81 | 21 | 37 | 30 | 80 | 10 | ks | 15,95 |

Decibel

Decibel koleno

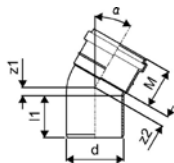

| Položka č. | Dimenzia | l1 mm | α Degree | d mm | M mm | z1 mm | z2 mm | Bal. 2 | Bal. 1 | Jedn. | Cena |
|----------------|------------|----------|-------------|---------|---------|----------|----------|--------|--------|-------|--------------|
| 1122298 | 110 30 DEG | 61 | 30 | 110 | 59 | 16 | 18 | 240 | 20 | ks | 10,24 |

Decibel koleno

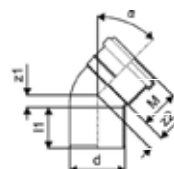

| Položka č. | Dimenzia | l1 mm | α Degree | d mm | M mm | z1 mm | z2 mm | α | Bal. 2 | Bal. 1 | Jedn. | Cena |
|----------------|------------|----------|-------------|---------|---------|----------|----------|----|--------|--------|-------|--------------|
| 1000201 | 50 45 DEG | 46 | 45 | 50 | 44 | 12 | 14 | 45 | 960 | 20 | ks | 2,29 |
| 1000205 | 75 45 DEG | 55 | 45 | 75 | 52 | 17 | 20 | 45 | 480 | 20 | ks | 3,45 |
| 1000209 | 110 45 DEG | 63 | 45 | 110 | 59 | 23 | 27 | 45 | 216 | 18 | ks | 8,40 |
| 1087218 | 160 45 DEG | 117 | 45 | 160 | 77 | 36 | 40 | 45 | 64 | 8 | ks | 16,66 |

Decibel koleno

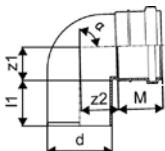

| Položka č. | Dimenzia | l1 mm | α Degree | d mm | M mm | z1 mm | z2 mm | α | Bal. 2 | Bal. 1 | Jedn. | Cena |
|----------------|--------------|----------|-------------|---------|---------|----------|----------|------|--------|--------|-------|-------------|
| 1000202 | 50 88,5 DEG | 47 | 89 | 50 | 44 | 26 | 29 | 88,5 | 960 | 20 | ks | 2,29 |
| 1000206 | 75 88,5 DEG | 53 | 89 | 75 | 52 | 38 | 43 | 88,5 | 480 | 20 | ks | 3,45 |
| 1000210 | 110 88,5 DEG | 60 | 89 | 110 | 59 | 65 | 68 | 88,5 | 120 | 10 | ks | 8,40 |

Decibel koleno

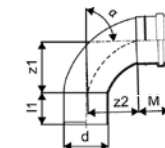

| Položka č. | Dimenzia | l1 mm | α Degree | d mm | M mm | z1 mm | z2 mm | α | Bal. 2 | Bal. 1 | Jedn. | Cena |
|----------------|--------------|----------|-------------|---------|---------|----------|----------|------|--------|--------|-------|--------------|
| 1089592 | 75 88,5 DEG | 53 | 89 | 75 | 52 | 85 | 85 | 88,5 | 300 | 25 | ks | 6,14 |
| 1000211 | 110 88,5 DEG | 63 | 89 | 110 | 59 | 104 | 105 | 88,5 | 120 | 15 | ks | 8,40 |
| 1087219 | 160 87,5 DEG | 74 | 89 | 160 | 77 | 161 | 158 | 88,5 | 48 | 6 | ks | 21,45 |

Decibel odbočka

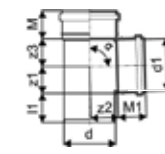

| Položka č. | Dimenzia | l1 mm | α Degree | d mm | d1 mm | M mm | M1 mm | z1 mm | z2 mm | z3 mm | α | Bal. 2 | Bal. 1 | Jedn. | Cena |
|----------------|----------------|----------|-------------|---------|----------|---------|----------|----------|----------|----------|----|--------|--------|-------|--------------|
| 1000212 | 50/50-45 DEG | 46 | 45 | 50 | 50 | 44 | 44 | 11 | 61 | 61 | 45 | 480 | 10 | ks | 4,01 |
| 1000213 | 75/50-45 DEG | 54 | 45 | 75 | 50 | 52 | 44 | 2 | 78 | 73 | 45 | 360 | 15 | ks | 5,34 |
| 1000214 | 75/75-45 DEG | 54 | 45 | 75 | 75 | 52 | 52 | 16 | 91 | 91 | 45 | 240 | 20 | ks | 8,81 |
| 1000215 | 110/50-45 DEG | 61 | 45 | 110 | 50 | 59 | 44 | 20 | 113 | 95 | 45 | 180 | 15 | ks | 9,38 |
| 1000216 | 110/75-45 DEG | 62 | 45 | 110 | 75 | 59 | 52 | 2 | 116 | 109 | 45 | 120 | 15 | ks | 12,05 |
| 1000217 | 110/110-45 DEG | 61 | 45 | 110 | 110 | 59 | 59 | 13 | 133 | 133 | 45 | 80 | 10 | ks | 14,16 |
| 1087220 | 160/110-45 DEG | 123 | 45 | 160 | 110 | 81 | 64 | 3 | 173 | 196 | 45 | 32 | 4 | ks | 23,38 |
| 1087221 | 160/160-45 DEG | 87 | 45 | 160 | 160 | 81 | 81 | 34 | 196 | 196 | 45 | 32 | 4 | ks | 27,98 |

Decibel

Decibel odbočka

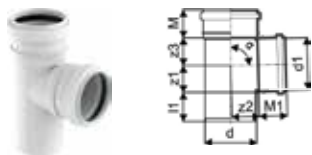

| Položka č. | Dimenzia | l1 mm | α Degree | d mm | M mm | M1 mm | z1 mm | z2 mm | z3 mm | α | Bal. 2 | Bal. 1 | Jedn. | Cena |
|----------------|------------------|----------|-------------|---------|---------|----------|----------|----------|----------|------|--------|--------|-------|--------------|
| 1000218 | 50/50-88,5 DEG | 48 | 89 | 50 | 44 | 44 | 25 | 27 | 27 | 88,5 | 720 | 15 | ks | 4,01 |
| 1000219 | 75/50-88,5 DEG | 55 | 89 | 75 | 52 | 44 | 25 | 27 | 39 | 88,5 | 360 | 15 | ks | 5,34 |
| 1000220 | 75/75-88,5 DEG | 55 | 89 | 75 | 52 | 52 | 38 | 48 | 48 | 88,5 | 240 | 10 | ks | 8,81 |
| 1000221 | 110/50-88,5 DEG | 64 | 89 | 110 | 59 | 44 | 28 | 55 | 27 | 88,5 | 180 | 15 | ks | 9,38 |
| 1000222 | 110/75-88,5 DEG | 61 | 89 | 110 | 59 | 52 | 38 | 47 | 65 | 88,5 | 180 | 15 | ks | 12,05 |
| 1000223 | 110/110-88,5 DEG | 61 | 89 | 110 | 59 | 59 | 57 | 58 | 59 | 88,5 | 120 | 15 | ks | 13,58 |

Decibel oblúčková odbočka

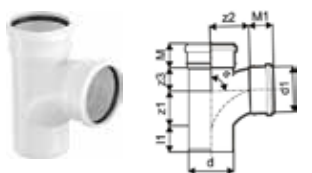

| Položka č. | Dimenzia | l1 mm | α Degree | d mm | d1 mm | M mm | M1 mm | z1 mm | z2 mm | z3 mm | α | Bal. 2 | Bal. 1 | Jedn. | Cena |
|----------------|------------------|----------|-------------|---------|----------|---------|----------|----------|----------|----------|---------|--------|--------|-------|--------------|
| 1000224 | 110/110-88,5 DEG | 72 | 89 | 110 | 110 | 59 | 59 | 58 | 94 | 57 | 88,5/80 | 10 | 5 | ks | 13,58 |

Decibel dvojité oblúčková odbočka

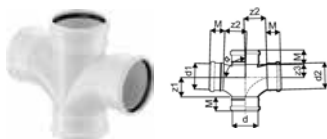

| Položka č. | Dimenzia | α Degree | d mm | d1 mm | d2 mm | M mm | z1 mm | z2 mm | z3 mm | α | Bal. 2 | Bal. 1 | Jedn. | Cena |
|----------------|------------------|-------------|---------|----------|----------|---------|----------|----------|----------|------|--------|--------|-------|--------------|
| 1000225 | 110/110-88,5 DEG | 89 | 110 | 110 | 110 | 59 | 84 | 94 | 57 | 88,5 | 40 | 5 | ks | 18,95 |

Decibel redukcia

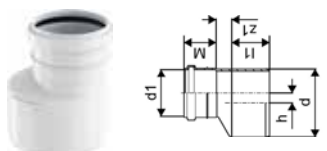

| Položka č. | Dimenzia | l1 mm | d mm | d1 mm | h mm | M mm | z1 mm | Bal. 2 | Bal. 1 | Jedn. | Cena |
|----------------|----------|----------|---------|----------|---------|---------|----------|--------|--------|-------|--------------|
| 1000232 | 75/50 | 53 | 75 | 50 | 12 | 44 | 18 | 720 | 15 | ks | 2,88 |
| 1000233 | 110/50 | 62 | 110 | 50 | 28 | 44 | 38 | 360 | 15 | ks | 4,40 |
| 1000234 | 110/75 | 61 | 110 | 75 | 16 | 52 | 26 | 360 | 15 | ks | 5,74 |
| 1087224 | 160/110 | 106 | 160 | 110 | 25 | 60 | 32 | 192 | 24 | ks | 11,26 |

Decibel čistiaci kus

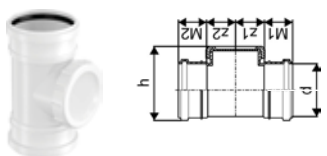

| Položka č. | Dimenzia | d mm | h mm | M1 mm | M2 mm | z1 mm | z2 mm | Bal. 2 | Bal. 1 | Jedn. | Cena |
|----------------|----------|---------|---------|----------|----------|----------|----------|--------|--------|-------|--------------|
| 1000235 | 75 | 75 | 135 | 52 | 52 | 43 | 43 | 360 | 15 | ks | 10,74 |
| 1118177 | 110 | 110 | 160 | 59 | 59 | 61 | 61 | 120 | 10 | ks | 14,92 |

Decibel čistiacia tvarovka

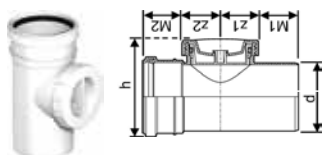

| Položka č. | Dimenzia | l1 mm | d mm | h mm | M mm | z1 mm | z2 mm | Bal. 2 | Bal. 1 | Jedn. | Cena |
|----------------|----------|----------|---------|---------|---------|----------|----------|--------|--------|-------|--------------|
| 1118178 | 110 | 59 | 110 | 160 | 59 | 61 | 61 | 120 | 10 | ks | 13,88 |
| 1087225 | 160 | 84 | 160 | 208 | 77 | 53 | 63 | 48 | 6 | ks | 26,00 |

Decibel expanzné potrubie

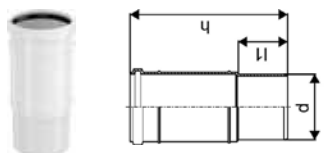

| Položka č. | Dimenzia | l1 mm | d mm | h mm | Bal. 2 | Bal. 1 | Jedn. | Cena |
|----------------|----------|----------|---------|---------|--------|--------|-------|--------------|
| 1000237 | 110 | 83 | 110 | 265 | 120 | 10 | ks | 16,07 |

Decibel

Decibel dvojité hrdlo

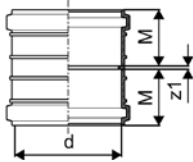

| Položka č. | Dimenzia | d mm | M mm | z1 mm | Bal. 2 | Bal. 1 | Jedn. | Cena |
|----------------|----------|---------|---------|----------|--------|--------|-------|-------------|
| 1000226 | 50 | 50 | 43 | 3 | 1440 | 30 | | 3,53 |
| 1122299 | 110 | 110 | 58 | 4 | 300 | 25 | | 7,58 |

Decibel presuvné hrdlo

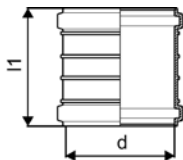

| Položka č. | Dimenzia | l1 mm | d mm | Bal. 2 | Bal. 1 | Jedn. | Cena |
|----------------|----------|----------|---------|--------|--------|-------|--------------|
| 1000229 | 50 | 89 | 50 | 1440 | 30 | | 3,21 |
| 1000230 | 75 | 106 | 75 | 600 | 25 | | 4,04 |
| 1122302 | 110 | 120 | 110 | 300 | 25 | | 5,85 |
| 1087223 | 160 | 154 | 160 | 96 | 12 | | 10,32 |

Decibel paneláková dvojodbočka dĺžky 1 m

- s tesniacim krúžkom

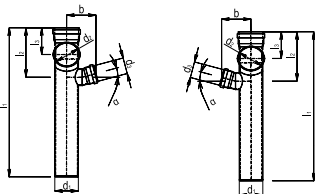

| Položka č. | d1 (mm) | d2 (mm) | d3 (mm) | l1 (mm) | l2 (mm) | l3 (mm) | b (mm) | α | Bal. 1 | Jedn. | Cena |
|----------------------|------------|------------|------------|------------|------------|------------|-----------|----|--------|-------|--------------|
| DEC-1,0-RIGHT | 110 | 110 | 75 | 1065 | 230 | 145 | 137 | 15 | 1 | ks. | 64,23 |
| DEC-1,0-LEFT | 110 | 110 | 75 | 1065 | 230 | 145 | 137 | 15 | 1 | ks. | 64,23 |

Decibel paneláková dvojodbočka dĺžky 0,5 m

- s tesniacim krúžkom

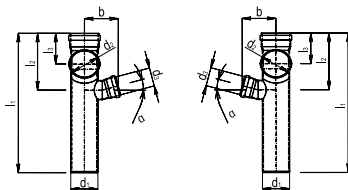

| Položka č. | d1 (mm) | d2 (mm) | d3 (mm) | l1 (mm) | l2 (mm) | l3 (mm) | b (mm) | α | Bal. 1 | Jedn. | Cena |
|----------------------|------------|------------|------------|------------|------------|------------|-----------|----|--------|-------|--------------|
| DEC-0,5-RIGHT | 110 | 110 | 75 | 565 | 230 | 145 | 137 | 15 | 1 | ks | 53,28 |
| DEC-0,5-LEFT | 110 | 110 | 75 | 565 | 230 | 145 | 137 | 15 | 1 | ks | 53,28 |

Decibel

Decibel paneláková dvojodbočka dĺžky 0,32 m

- s tesniacim krúžkom



| Položka č. | d1 (mm) | d2 (mm) | d3 (mm) | l1 (mm) | l2 (mm) | l3 (mm) | b (mm) | α | Bal. 1 | Jedn. | Cena |
|----------------------------------|---------|---------|---------|---------|---------|---------|--------|----|--------|-------|--------------|
| DEC-0,32-RIGHT | 110 | 110 | 75 | 385 | 230 | 145 | 137 | 15 | 1 | ks | 55,17 |
| DEC-0,32-LEFT | 110 | 110 | 75 | 385 | 230 | 145 | 137 | 15 | 1 | ks | 55,17 |
| DEC-0,32-110/110/110, 67° | 110 | 110 | 110 | 385 | 230 | 145 | 137 | 15 | 1 | ks | 67,75 |

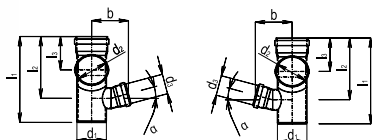

Decibel paneláková dvojodbočka dĺžky 0,25 m

- s tesniacim krúžkom



| Položka č. | d1 (mm) | d2 (mm) | d3 (mm) | l1 (mm) | l2 (mm) | l3 (mm) | b (mm) | α | Bal. 1 | Jedn. | Cena |
|-----------------------|---------|---------|---------|---------|---------|---------|--------|----|--------|-------|--------------|
| DEC-0,25-RIGHT | 110 | 110 | 75 | 315 | 155 | 145 | 137 | 15 | 1 | ks | 55,17 |
| DEC-0,25-LEFT | 110 | 110 | 75 | 315 | 155 | 145 | 137 | 15 | 1 | ks | 55,17 |

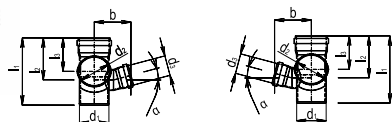

Decibel rohová dvojodbočka



| Položka č. | L (mm) | W (mm) | H (mm) | W (mm) | Bal. 2 | Bal. 1 | Jedn. | Cena |
|----------------|--------|--------|--------|--------|--------|--------|-------|--------------|
| 1133025 | 201 | 201 | 241 | 1,28 | 120 | 20 | ks | 32,75 |

Decibel dvojitá vetva



| Položka č. | Dimension | L (mm) | W (mm) | H (mm) | W (mm) | Bal. 2 | Bal. 1 | Jedn. | Cena |
|----------------|--------------------|--------|--------|--------|--------|--------|--------|-------|--------------|
| 1133024 | 110/110/110 45 DEG | 135 | 378 | 292 | 1,582 | 96 | 16 | ks | 52,62 |

Decibel potrubné mazivo



| Položka č. | Dimension | L (mm) | W (mm) | H (mm) | W (mm) | Bal. 2 | Bal. 1 | Jedn. | Cena |
|----------------|-----------|--------|--------|--------|--------|--------|--------|-------|--------------|
| 1003501 | 225G | 50 | 30 | 30 | 0,225 | 1000 | 20 | ks | 6,21 |
| 1003502 | 1000G | 100 | 100 | 150 | 1,05 | 480 | 12 | ks | 14,74 |

Decibel prechod cez podlahu



| Položka č. | Dimension | do (mm) | d (mm) | M (mm) | z1 (mm) | Bal. 2 | Bal. 1 | Jedn. | Cena |
|----------------|-----------|---------|--------|--------|---------|--------|--------|-------|--------------|
| 1088994 | 50 | 290 | 50 | 58 | 4 | 432 | 18 | ks | 10,35 |
| 1088993 | 75 | 250 | 75 | 51 | 4 | 240 | 20 | ks | 14,41 |
| 1088992 | 110 | 200 | 110 | 43 | 3 | 96 | 12 | ks | 17,83 |

Decibel

Decibel paneláková trojodbočka dĺžky 1 m

- s tesniacim krúžkom

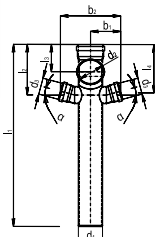

| Položka č. | d1 (mm) | d2 (mm) | d3 (mm) | l1 (mm) | l2 (mm) | l3 (mm) | l4 (mm) | b1 (mm) | b2 (mm) | α | Bal. 1 | Jedn. | Cena |
|-----------------------|---------|---------|---------|---------|---------|---------|---------|---------|---------|----|--------|-------|--------------|
| DEC-1,0-R/L-75 | 110 | 110 | 75 | 1065 | 230 | 145 | 230 | 137 | 274 | 15 | 1 | ks | 77,66 |
| DEC-1,0-R/L-50 | 110 | 110 | 50 | 1065 | 230 | 145 | 230 | 137 | 274 | 15 | 1 | ks | 77,66 |

Decibel paneláková trojodbočka dĺžky 0,5 m

- s tesniacim krúžkom

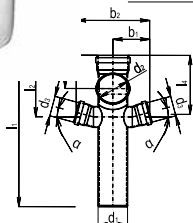

| Položka č. | d1 (mm) | d2 (mm) | d3 (mm) | l1 (mm) | l2 (mm) | l3 (mm) | l4 (mm) | b1 (mm) | b2 (mm) | α | Bal. 1 | Jedn. | Cena |
|-----------------------|---------|---------|---------|---------|---------|---------|---------|---------|---------|----|--------|-------|--------------|
| DEC-0,5-R/L-75 | 110 | 110 | 75 | 565 | 230 | 145 | 230 | 137 | 274 | 15 | 1 | ks | 72,02 |
| DEC-0,5-R/L-50 | 110 | 110 | 50 | 565 | 230 | 145 | 230 | 137 | 274 | 15 | 1 | ks | 72,02 |

Decibel paneláková trojodbočka dĺžky 0,32 m

- s tesniacim krúžkom

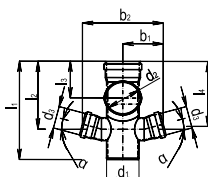

| Položka č. | d1 (mm) | d2 (mm) | d3 (mm) | l1 (mm) | l2 (mm) | l3 (mm) | l4 (mm) | b1 (mm) | b2 (mm) | α | Bal. 1 | Jedn. | Cena |
|---------------------|---------|---------|---------|---------|---------|---------|---------|---------|---------|----|--------|-------|--------------|
| DEC-0,32-R/L | 110 | 110 | 75 | 385 | 230 | 145 | 230 | 137 | 274 | 15 | 1 | ks | 73,91 |

Decibel paneláková trojodbočka dĺžky 0,25 m

- s tesniacim krúžkom

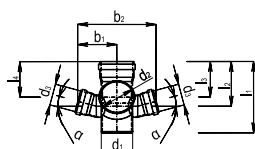

| Položka č. | d1 (mm) | d2 (mm) | d3 (mm) | l1 (mm) | l2 (mm) | l3 (mm) | l4 (mm) | b1 (mm) | b2 (mm) | α | Bal. 1 | Jedn. | Cena |
|---------------------|---------|---------|---------|---------|---------|---------|---------|---------|---------|----|--------|-------|--------------|
| DEC-0,25-R/L | 110 | 110 | 75 | 315 | 230 | 145 | 230 | 137 | 274 | 15 | 1 | ks | 73,91 |

HypAir



Popis

Privzdušňovacie hlavice Uponor HypAir sú jednosmerné ventily navrhnuté tak, aby umožnili vstup vzduchu do kanalizačného systému, keď sa v potrubnom systéme vytvorí podtlak. Hlavice Uponor HypAir sa zatvoria gravitáciou a utesnia prietok pri nulovom diferencnom tlaku (bez podmienok prietoku) a pri pretlaku

Použitie

Ventilácia bytového kanalizačného systému podľa miestnych štandardov

Certifikácia

Trieda A1 podľa EN 12380, certifikovaná TÜV

HypAir privzdušňovacia hlavica



| Položka č. | Dimenzia | di1 mm | di2 mm | l mm | l1 mm | do mm | do1 mm | do2 mm | do3 mm | Bal. 2 | Bal. 1 | Jedn. | Cena |
|----------------|----------|-----------|-----------|---------|----------|----------|-----------|-----------|-----------|--------|--------|-------|--------------|
| 1134571 | 70-110 | 75 | 70 | 108 | 46 | 125 | 110 | 100 | 90 | 27 | 1 | ks | 26,55 |
| 1134572 | 32-63 | 40 | 32 | 80 | 35 | 70 | 63 | - | 50 | 100 | 1 | ks | 10,64 |

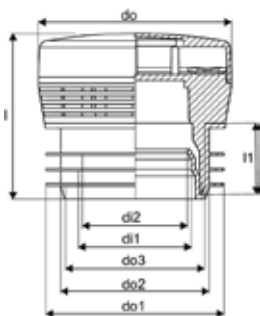

Aqua Ambient – sprchové žľaby

Uponor Aqua Ambient sprchový žľab strieborný

- kompatibilný s rôznymi roštovými nástavcami
- prietok: 0,8 l/s
- sifón s čistiacim košom, napojenie na kanalizáciu DN 50
- materiál tela: nehrdzavejúca oceľ
- materiál sifónu: polypropylén / ABS

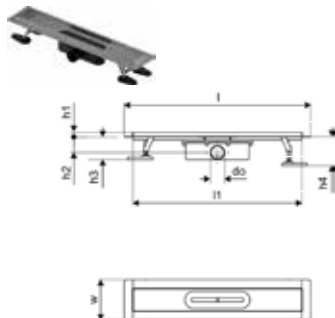

| Položka č. | Dimenzia | l mm | l1 mm | do mm | h mm | h1 mm | h2 mm | w mm | w1 mm | z1 mm | Bal. 2 | Bal. 1 | Jedn. | Cena |
|----------------|-----------|---------|----------|----------|---------|----------|----------|---------|----------|----------|--------|--------|-------|---------------|
| 1136397 | 30/600mm | 660 | 598 | 40 | 98 | 82 | 40 | 303 | 143 | 45 | 80 | 1 | ks | 162,25 |
| 1136399 | 30/800mm | 860 | 798 | 40 | 98 | 82 | 40 | 303 | 143 | 45 | 50 | 1 | ks | 174,68 |
| 1136398 | 30/700mm | 760 | 698 | 40 | 98 | 82 | 40 | 303 | 143 | 45 | 70 | 1 | ks | 167,95 |
| 1136401 | 30/1000mm | 1060 | 998 | 40 | 98 | 82 | 40 | 303 | 143 | 45 | 50 | 1 | ks | 186,54 |
| 1136400 | 30/900mm | 960 | 898 | 40 | 98 | 82 | 40 | 303 | 143 | 45 | 50 | 1 | ks | 181,54 |

Uponor Aqua Ambient sprchový žľab čierny

- kompatibilný s rôznymi roštovými nástavcami
- prietok: 0,8 l/s
- sifón s čistiacim košom, napojenie na kanalizáciu DN 50
- materiál tela: nehrdzavejúca oceľ matná čierna prášková farba
- materiál sifónu: polypropylén / ABS

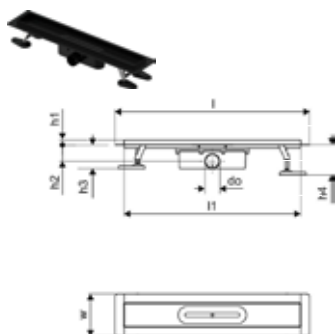

| Položka č. | Dimenzia | l mm | l1 mm | do mm | h mm | h1 mm | h2 mm | w mm | w1 mm | z1 mm | Bal. 2 | Bal. 1 | Jedn. | Cena |
|----------------|-----------|---------|----------|----------|---------|----------|----------|---------|----------|----------|--------|--------|-------|---------------|
| 1136402 | 30/600mm | 660 | 598 | 50 | 113 | 97 | 55 | 143 | | | 80 | 1 | ks | 148,68 |
| 1136403 | 30/700mm | 760 | 698 | 50 | 113 | 97 | 55 | 143 | | | 70 | 1 | ks | 154,13 |
| 1136404 | 30/800mm | 860 | 798 | 50 | 113 | 97 | 55 | 143 | | | 50 | 1 | ks | 160,45 |
| 1136405 | 30/900mm | 960 | 898 | 50 | 113 | 97 | 55 | 143 | | | 50 | 1 | ks | 164,80 |
| 1136406 | 30/1000mm | 1060 | 998 | 50 | 113 | 97 | 55 | 143 | | | 50 | 1 | ks | 170,50 |

Uponor Aqua Ambient sprchový žľab, nízky strieborný

- kompatibilný s rôznymi roštami (pozri samostatné položky)
- pre nízkopodlažnú konštrukciu
- prietok: 0,6 l/s
- sifón s čistiacim košom, napojenie na kanalizačné potrubie DN 40, s horizontálnym nastavením 360°
- materiál tela: nehrdzavejúca oceľ
- materiál sifónu: polypropylén / ABS

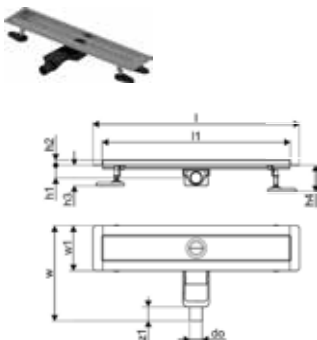

| Položka č. | Dimenzia | l mm | l1 mm | do mm | h mm | h1 mm | h2 mm | w mm | w1 mm | z1 mm | Bal. 2 | Bal. 1 | Jedn. | Cena |
|----------------|-----------|---------|----------|----------|---------|----------|----------|---------|----------|----------|--------|--------|-------|---------------|
| 1136407 | 30/600mm | 660 | 600 | 40 | 98 | 82 | 40 | 303 | 143 | 45 | 80 | 1 | ks | 150,17 |
| 1136410 | 30/900mm | 960 | 900 | 40 | 98 | 82 | 40 | 303 | 143 | 45 | 50 | 1 | ks | 171,72 |
| 1136409 | 30/800mm | 860 | 800 | 40 | 98 | 82 | 40 | 303 | 143 | 45 | 50 | 1 | ks | 164,83 |
| 1136408 | 30/700mm | 760 | 700 | 40 | 98 | 82 | 40 | 303 | 143 | 45 | 70 | 1 | ks | 159,55 |
| 1136411 | 30/1000mm | 1060 | 1000 | 40 | 98 | 82 | 40 | 303 | 143 | 45 | 50 | 1 | ks | 176,69 |

Aqua Ambient – sprchové žľaby

Uponor Aqua Ambient sprchový žľab, nízky čierny

- kompatibilný s rôznymi roštovými nastavcami
- pre nízkopodlažnú konštrukciu
- prietok: 0,6 l/s
- sifón s čistiacim košom, napojenie na kanalizačné potrubie DN 40, s horizontálnym nastavením 360°
- materiál tela: nehrdzavejúca oceľ matná čierna prášková farba
- materiál sifónu: polypropylén / ABS

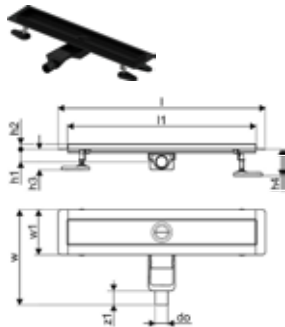

| Položka č. | Dimenzia | l mm | l1 mm | do mm | h mm | h1 mm | h2 mm | w mm | w1 mm | z1 mm | Bal. 2 | Bal. 1 | Jedn. | Cena |
|----------------|-----------|------|-------|-------|------|-------|-------|------|-------|-------|--------|--------|-------|---------------|
| 1136414 | 30/800mm | 860 | 800 | 40 | 98 | 82 | 40 | 303 | 143 | 45 | 50 | 1 | ks | 150,40 |
| 1136415 | 30/900mm | 960 | 900 | 40 | 98 | 82 | 40 | 303 | 143 | 45 | 50 | 1 | ks | 154,72 |
| 1136416 | 30/1000mm | 1060 | 1000 | 40 | 98 | 82 | 40 | 303 | 143 | 45 | 50 | 1 | ks | 160,45 |
| 1136412 | 30/600mm | 660 | 600 | 40 | 98 | 82 | 40 | 303 | 143 | 45 | 80 | 1 | ks | 136,35 |
| 1136413 | 30/700mm | 760 | 700 | 40 | 98 | 82 | 40 | 303 | 143 | 45 | 70 | 1 | ks | 144,10 |

Uponor Aqua Ambient sprchový žľab, mriežka dierkovaná / strieborná

- prevedenie roštu: dierované
- kompatibilné so sprchovými vpustami striebornej farby
- materiál: nehrdzavejúca oceľ matná čierna prášková farba



| Položka č. | Dimenzia | l mm | h mm | w mm | Bal. 2 | Bal. 1 | Jedn. | Cena |
|----------------|----------|------|------|------|--------|--------|-------|--------------|
| 1136419 | 800mm | 788 | 27 | 72 | 363 | 1 | ks | 49,49 |
| 1136417 | 600mm | 588 | 27 | 72 | 429 | 1 | ks | 40,81 |
| 1136420 | 900mm | 888 | 27 | 72 | 231 | 1 | ks | 52,04 |
| 1136421 | 1000mm | 988 | 27 | 72 | 210 | 1 | ks | 54,71 |
| 1136418 | 700mm | 688 | 27 | 72 | 363 | 1 | ks | 45,03 |

Uponor Aqua Ambient sprchový žľab, mriežka dierkovaná / čierna

- prevedenie roštu: dierované
- kompatibilné so sprchovými vpustami čiernej farby
- materiál: nehrdzavejúca oceľ matná čierna prášková farba



| Položka č. | Dimenzia | l mm | h mm | w mm | Bal. 2 | Bal. 1 | Jedn. | Cena |
|----------------|----------|------|------|------|--------|--------|-------|--------------|
| 1136425 | 900mm | 888 | 27 | 72 | 231 | 1 | ks | 64,95 |
| 1136426 | 1000mm | 988 | 27 | 72 | 231 | 1 | ks | 68,84 |
| 1136424 | 800mm | 788 | 27 | 72 | 363 | 1 | ks | 50,77 |
| 1136422 | 600mm | 588 | 27 | 72 | 429 | 1 | ks | 42,27 |
| 1136423 | 700mm | 688 | 27 | 72 | 275 | 1 | ks | 46,46 |

Uponor Aqua Ambient sprchový žľab, mriežka obyčajná / strieborná

- prevedenie roštu: hladké
- kompatibilné so sprchovými vpustami striebornej farby
- materiál: leštená nehrdzavejúca oceľ

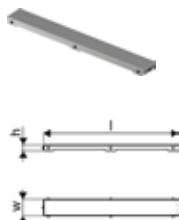

| Položka č. | Dimenzia | l mm | h mm | w mm | Bal. 2 | Bal. 1 | Jedn. | Cena |
|----------------|----------|------|------|------|--------|--------|-------|--------------|
| 1136429 | 800mm | 788 | 27 | 72 | 275 | 1 | ks | 38,92 |
| 1136427 | 600mm | 588 | 27 | 72 | 390 | 1 | ks | 26,95 |
| 1136428 | 700mm | 688 | 27 | 72 | 363 | 1 | ks | 38,92 |
| 1136430 | 900mm | 888 | 27 | 72 | 175 | 1 | ks | 41,79 |
| 1136431 | 1000mm | 988 | 27 | 72 | 175 | 1 | ks | 54,29 |

Aqua Ambient – sprchové žľaby

Uponor Aqua Ambient sprchový žľab, mriežka kameň / strieborná

- prevedenie roštu: kameň
- kompatibilné so sprchovými vpustami striebornej farby
- materiál: nehrdzavejúca oceľ matná čierna prášková farba

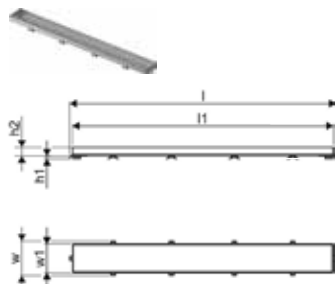

| Položka č. | Dimenzia | l mm | l1 mm | h1 mm | h2 mm | w mm | w1 mm | Bal. 2 | Bal. 1 | Jedn. | Cena |
|----------------|----------|------|-------|-------|-------|------|-------|--------|--------|-------|--------------|
| 1136441 | 1000mm | 993 | 981 | 7 | 19 | 77 | 64 | 231 | 1 | ks | 52,72 |
| 1136438 | 700mm | | | 7 | 19 | 77 | 64 | 363 | 1 | ks | 46,46 |
| 1136437 | 600mm | 593 | 581 | 7 | 19 | 77 | 64 | 429 | 1 | ks | 43,79 |
| 1136439 | 800mm | | | 7 | 19 | 77 | 64 | 363 | 1 | ks | 43,73 |
| 1136440 | 900mm | | | 7 | 19 | 77 | 64 | 231 | 1 | ks | 51,30 |

Uponor Aqua Ambient sprchový žľab, mriežka kameň / čierna

- prevedenie roštu: kameň
- kompatibilné so sprchovými vpustami čiernej farby
- materiál: nehrdzavejúca oceľ matná čierna prášková farba

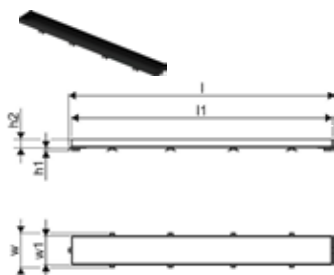

| Položka č. | Dimenzia | l mm | l1 mm | h1 mm | h2 mm | w mm | w1 mm | Bal. 2 | Bal. 1 | Jedn. | Cena |
|----------------|----------|------|-------|-------|-------|------|-------|--------|--------|-------|--------------|
| 1136445 | 900mm | 893 | 881 | 7 | 19 | 77 | 64 | 231 | 1 | ks | 38,83 |
| 1136443 | 700mm | 693 | 681 | 7 | 19 | 77 | 64 | 275 | 1 | ks | 34,51 |
| 1136446 | 1000mm | 993 | 981 | 7 | 19 | 77 | 64 | 231 | 1 | ks | 40,88 |
| 1136444 | 800mm | 793 | 781 | 7 | 19 | 77 | 64 | 363 | 1 | ks | 36,42 |
| 1136442 | 600mm | 593 | 581 | 7 | 19 | 77 | 64 | 325 | 1 | ks | 33,06 |

Uponor Aqua Ambient odtok - žľabové koleno klasik / vzor oblúk

- napojenie na kanalizačné potrubie DN 50
- prietok: DN 50 0,8 l/s
- materiál roštu: nehrdzavejúca oceľ
- materiál tela: polypropylén



| Položka č. | Dimenzia | l1 mm | do mm | do1 mm | h mm | h1 mm | h2 mm | z1 mm | Bal. 2 | Bal. 1 | Jedn. | Cena |
|----------------|----------|-------|-------|--------|------|-------|-------|-------|--------|--------|-------|--------------|
| 1136447 | FI 50 | 120 | 210 | 50 | 124 | 41 | 83 | 100 | 180 | 1 | ks | 24,65 |

Uponor Aqua Ambient odtok - žľabové koleno klasik / dierky

- napojenie na kanalizačné potrubie DN 50
- prietok: DN 50 0,8 l/s
- materiál roštu: nehrdzavejúca oceľ
- materiál tela: polypropylén



| Položka č. | Dimenzia | l1 mm | do mm | do1 mm | h mm | h1 mm | h2 mm | z1 mm | Bal. 2 | Bal. 1 | Jedn. | Cena |
|----------------|----------|-------|-------|--------|------|-------|-------|-------|--------|--------|-------|--------------|
| 1136448 | FI 50 | 120 | 210 | 50 | 124 | 83 | 41 | 100 | 180 | 1 | ks | 24,96 |

Aqua Ambient – sprchové žľaby

Uponor Aqua Ambient odtok - žľabové koleno klasik / kocky

- napojenie na kanalizačné potrubie DN 50
- prietok: DN 50 0,8 l/s
- materiál roštu: nehrdzavejúca oceľ
- materiál tela: polypropylén



| Položka č. | Dimenzia | l1 mm | do mm | do1 mm | z mm | h mm | h1 mm | h2 mm | z1 mm | Bal. 2 | Bal. 1 | Jedn. | Cena |
|----------------|----------|----------|----------|-----------|---------|---------|----------|----------|----------|--------|--------|-------|--------------|
| 1136449 | FI 50 | 120 | 210 | 50 | 123 | 83 | 38 | 100 | | 180 | 1 | ks | 25,10 |

Uponor Aqua Ambient odtok - žľabové koleno super/vzor oblúk

- napojenie na kanalizačné potrubie DN 50
- prietok: 0,4 l/s
- pre nízkopodlažnú konštrukciu
- materiál roštu: nehrdzavejúca oceľ
- materiál tela: polypropylén



| Položka č. | Dimenzia | l1 mm | do mm | do1 mm | z mm | h mm | h1 mm | h2 mm | z1 mm | Bal. 2 | Bal. 1 | Jedn. | Cena |
|----------------|----------|----------|----------|-----------|---------|---------|----------|----------|----------|--------|--------|-------|--------------|
| 1136450 | FI 50 | 120 | 220 | 50 | 98 | 55 | 38 | 15 | | 300 | 1 | ks | 26,62 |

Uponor Aqua Ambient odtok - žľabové koleno super/dierky

- napojenie na kanalizačné potrubie DN 50
- prietok: 0,4 l/s
- pre nízkopodlažnú konštrukciu
- materiál roštu: nehrdzavejúca oceľ
- materiál tela: polypropylén



| Položka č. | Dimenzia | l1 mm | do mm | do1 mm | z mm | h mm | h1 mm | h2 mm | z1 mm | Bal. 2 | Bal. 1 | Jedn. | Cena |
|----------------|----------|----------|----------|-----------|---------|---------|----------|----------|----------|--------|--------|-------|--------------|
| 1136452 | FI 50 | 120 | 220 | 50 | 98 | 55 | 38 | 15 | | 300 | 1 | ks | 28,55 |

Aqua Ambient – sprchové žľaby

Uponor Aqua Ambient odtok - žľabové koleno super/kocky

- napojenie na kanalizačné potrubie DN 50
- prietok: 0,4 l/s
- pre nízkopodlažnú konštrukciu
- materiál roštu: nehrdzavejúca oceľ
- materiál tela: polypropylén

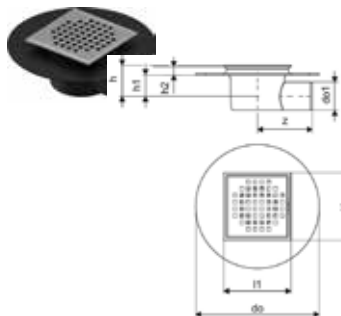

| Položka č. | Dimenzia | l1 mm | do mm | do1 mm | z mm | h mm | h1 mm | h2 mm | Bal. 2 | Bal. 1 | Jedn. | Cena |
|----------------|----------|----------|----------|-----------|---------|---------|----------|----------|--------|--------|-------|--------------|
| 1136453 | FI 50 | 120 | 220 | 50 | 98 | 55 | 38 | 15 | 225 | 1 | ks | 27,06 |

Uponor Aqua Ambient odtok - žľabové koleno štandard

- napojenie na kanalizačné potrubie DN 50 alebo DN 110
- prietok: DN 50 0,8 l/s, DN 110 1,4 l/s
- materiál roštu: nehrdzavejúca oceľ
- materiál tela: polypropylén



| Položka č. | Dimenzia | l1 mm | do mm | do1 mm | z mm | h mm | h1 mm | h2 mm | Bal. 2 | Bal. 1 | Jedn. | Cena |
|----------------|--------------------|----------|----------|-----------|---------|---------|----------|----------|--------|--------|-------|--------------|
| 1136457 | 150mmx150mm FI 110 | 150 | 158 | 110 | 122 | 149 | 138 | 11 | 190 | 1 | ks | 20,50 |
| 1136456 | 100mmx100mm FI 50 | 107 | 112 | 50 | 100 | 124 | 116 | 8 | 288 | 1 | ks | 12,88 |

Uponor Aqua Ambient odtok - žľabové koleno štandard

- napojenie na kanalizačné potrubie DN 50 alebo DN 110
- prietok: DN 50 0,8 l/s, DN 110 1,4 l/s
- materiál roštu: nehrdzavejúca oceľ
- materiál tela: polypropylén

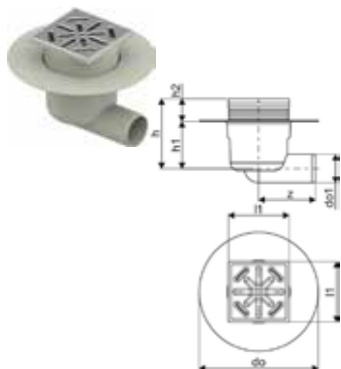

| Položka č. | Dimenzia | l1 mm | do mm | do1 mm | z mm | h mm | h1 mm | h2 mm | Bal. 2 | Bal. 1 | Jedn. | Cena |
|----------------|----------|----------|----------|-----------|---------|---------|----------|----------|--------|--------|-------|--------------|
| 1136458 | FI 50 | 107 | 210 | 50 | 100 | 124 | 83 | 40 | 180 | 1 | ks | 15,95 |

Aqua Ambient – sprchové žľaby

Uponor Aqua Ambient odtok - priamy dole klasik / vzor oblúk

- napojenie na kanalizačné potrubie DN 50
- prietok: DN 50 0,8 l/s
- materiál roštu: nehrdzavejúca oceľ
- materiál tela: polypropylén

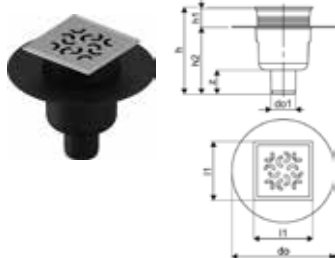

| Položka č. | Dimenzia | l1 mm | do mm | do1 mm | z mm | h mm | h1 mm | h2 mm | Bal. 2 | Bal. 1 | Jedn. | Cena |
|----------------|----------|----------|----------|-----------|---------|---------|----------|----------|--------|--------|-------|--------------|
| 1136462 | FI 50 | 120 | 210 | 49,2 | 49 | 177 | 38 | 136 | 180 | 1 | ks | 23,66 |

Uponor Aqua Ambient odtok - priamy dole klasik / dierky

- napojenie na kanalizačné potrubie DN 50
- prietok: DN 50 0,8 l/s
- materiál roštu: nehrdzavejúca oceľ
- materiál tela: polypropylén

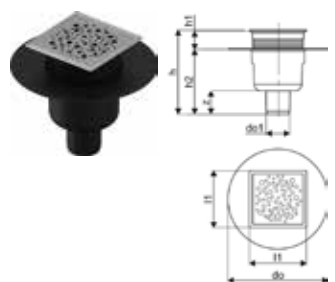

| Položka č. | Dimenzia | l1 mm | do mm | do1 mm | z mm | h mm | h1 mm | h2 mm | Bal. 2 | Bal. 1 | Jedn. | Cena |
|----------------|----------|----------|----------|-----------|---------|---------|----------|----------|--------|--------|-------|--------------|
| 1136463 | FI 50 | 120 | 210 | 49 | 49 | 177 | 38 | 136 | 180 | 1 | ks | 25,55 |

Uponor Aqua Ambient odtok - priamy dole klasik / kocky

- napojenie na kanalizačné potrubie DN 50
- prietok: DN 50 0,8 l/s
- materiál roštu: nehrdzavejúca oceľ
- materiál tela: polypropylén

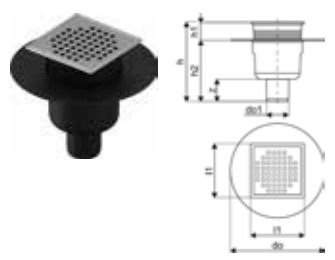

| Položka č. | Dimenzia | l1 mm | do mm | do1 mm | z mm | h mm | h1 mm | h2 mm | Bal. 2 | Bal. 1 | Jedn. | Cena |
|----------------|----------|----------|----------|-----------|---------|---------|----------|----------|--------|--------|-------|--------------|
| 1136464 | FI 50 | 120 | 210 | 49 | 49 | 177 | 38 | 136 | 180 | 1 | ks | 24,13 |

Uponor Aqua Ambient odtok - žľabové koleno, nízke super/vzor oblúk

- napojenie na kanalizačné potrubie DN 50
- prietok: 0,4 l/s
- pre nízkopodlažnú konštrukciu
- materiál roštu: nehrdzavejúca oceľ
- materiál tela: polypropylén



| Položka č. | Dimenzia | di1 mm | l1 mm | do mm | do1 mm | h mm | h1 mm | h2 mm | Bal. 2 | Bal. 1 | Jedn. | Cena |
|----------------|----------|-----------|----------|----------|-----------|---------|----------|----------|--------|--------|-------|--------------|
| 1136465 | FI 50 | 45,7 | 120 | 220 | 50 | 55 | 38 | 38 | 300 | 1 | ks | 26,95 |

Aqua Ambient – sprchové žľaby

Uponor Aqua Ambient odtok - žľabové koleno, nízke super/dierky

- napojenie na kanalizačné potrubie DN 50
- prietok: 0,4 l/s
- pre nízkopodlažnú konštrukciu
- materiál roštu: nehrdzavejúca oceľ
- materiál tela: polypropylén



| Položka č. | Dimenzia | d1 mm | l1 mm | do mm | do1 mm | h mm | h1 mm | h2 mm | Bal. 2 | Bal. 1 | Jedn. | Cena |
|----------------|----------|----------|----------|----------|-----------|---------|----------|----------|--------|--------|-------|--------------|
| 1136466 | FI 50 | 45,7 | 120 | 220 | 50 | 55 | 38 | 38 | 300 | 1 | ks | 31,38 |

Uponor Aqua Ambient odtok - priamy dole štandard

- napojenie na kanalizačné potrubie DN 50 alebo DN 110
- prietok: DN 50 0,8 l/s, DN 110 1,4 l/s
- materiál roštu: nehrdzavejúca oceľ
- materiál tela: polypropylén

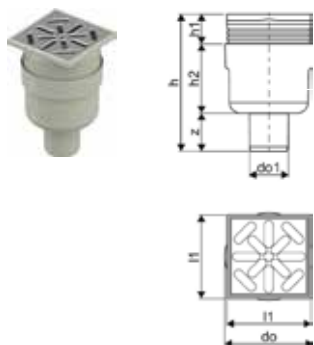

| Položka č. | Dimenzia | l1 mm | do mm | do1 mm | z mm | h mm | h1 mm | h2 mm | Bal. 2 | Bal. 1 | Jedn. | Cena |
|----------------|--------------------|----------|----------|-----------|---------|---------|----------|----------|--------|--------|-------|--------------|
| 1136469 | 100mmx100mm FI 50 | 107 | 112 | 50 | 49 | 176 | 39 | 89 | 336 | 1 | ks | 12,75 |
| 1136470 | 150mmx150mm FI 110 | 150 | 158 | 110 | 58 | 163 | 58 | 11 | 196 | 1 | ks | 19,97 |

Uponor Aqua Ambient odtok - priamy dole štandard

- napojenie na kanalizačné potrubie DN 50 alebo DN 110
- prietok: DN 50 0,8 l/s, DN 110 1,4 l/s
- materiál roštu: nehrdzavejúca oceľ
- materiál tela: polypropylén

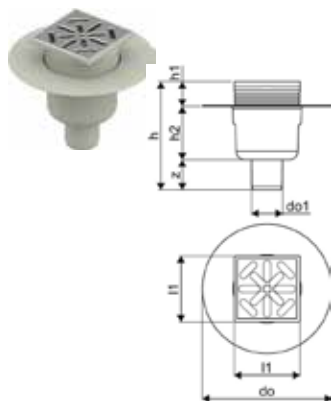

| Položka č. | Dimenzia | l1 mm | do mm | do1 mm | z mm | h mm | h1 mm | h2 mm | Bal. 2 | Bal. 1 | Jedn. | Cena |
|----------------|----------|----------|----------|-----------|---------|---------|----------|----------|--------|--------|-------|--------------|
| 1136471 | FI 50 | 107 | 210 | 50 | 49 | 176 | 40 | 87 | 180 | 1 | ks | 15,05 |

Sáľavé vykurovanie a chladenie energeticky efektívne riešenie pre celoročný komfort

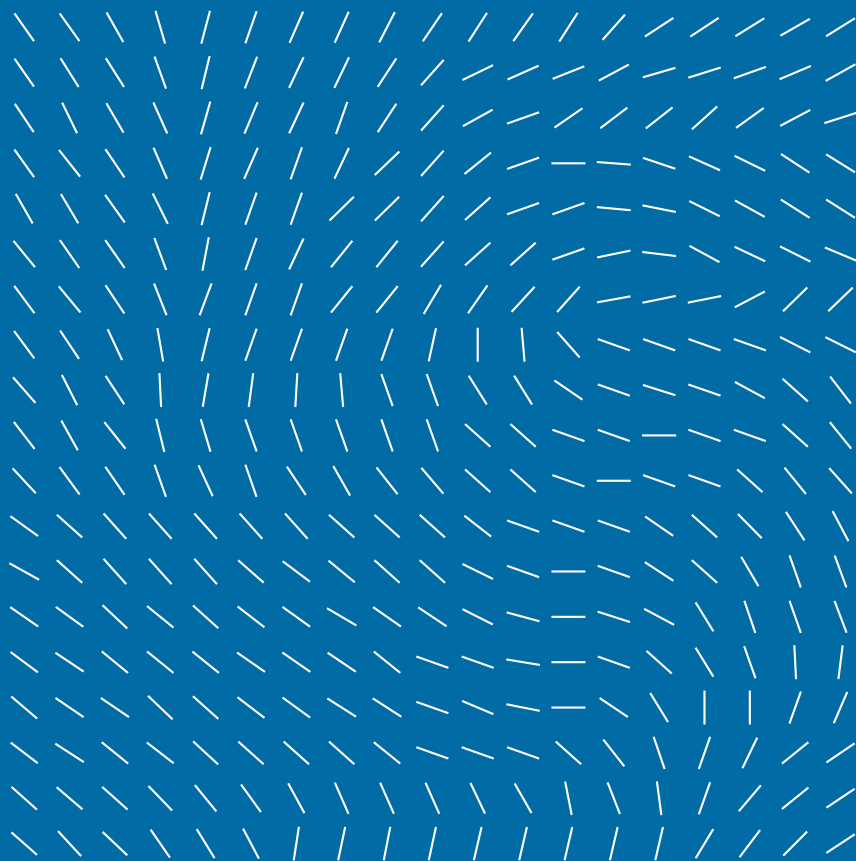

Užite si komfort s vykurovacími a chladiacimi systémami Uponor

Mokrú inštaláciu

Suchú inštaláciu

Podlahové plošné vykurovanie/chladenie

Bytové domy

NOVOSTAVBA

Klett

Tecto

Nubos

Tacker

Classic

Siccus

Siccus mini

ZRENOVOVANÝ OBJEKT

Minitec

Siccus

Siccus mini

Siccus 16

Priemyselné objekty

NOVOSTAVBA + ZRENOVOVANÝ OBJEKT

Magna

Meltaway

Stenové plošné vykurovanie/chladenie

Bytové domy

NOVOSTAVBA + ZRENOVOVANÝ OBJEKT

Fix

Renovis

Stropné sáľavé vykurovanie/chladenie

Bytové domy

NOVOSTAVBA + ZRENOVOVANÝ OBJEKT

Fix

Contec

Contec ON

Renovis

Thermatop S

Thermatop M

Teporis

Priemyselné objekty

NOVOSTAVBA + ZRENOVOVANÝ OBJEKT

Contec

Contec ON

Thermatop S

Thermatop M

Minitec

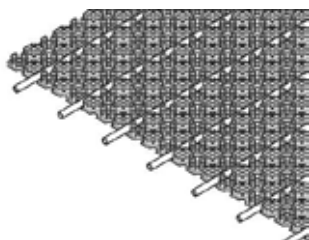

Uponor Minitec je riešenie pre podlahové vykurovanie na existujúcich poterových, drevených alebo dlažbových podlahách. Má inštalačnú výšku len 15 mm a pozostáva zo samolepiacej fólie a PE-Xa rúrky 9,9 mm.

Minitec je optimalizovaný pre vykurovanie v obytných budovách.



Popis

- Systém podlahového vykurovania Minitec je možné zabudovať na pevné podlahy alebo určené izolačné materiály
- navrhnutý ako odolný systém pripevnenia rúrok s minimálnom výškou so sytémovou doskou určenou pre pokládku potrubia s dodržaním správnych vzdialeností rúrok
- s rúrkami Uponor Minitec PE-Xa 9,9 x 1,1 mm; umožňuje rovnú a diagonálnu pokládku
- trieda reakcie na oheň podľa EN 13501-1: trieda E.
- štandardná horľavosť, materiál triedy B2, zodpovedá DIN 4201.
- rozostup rúrok: Vz 5, 10, 15
- systémová doska: 0,77 m²

Použitie

- podlahové sálavé vykurovanie a chladenie
- veľmi nízka konštrukčná výška len 15 mm
- použitie s vhodnými zmesami

Certifikácia

- DIN CERTCO: 7F170-F

Spotreba rúrok v závislosti od druhu pokládky

| Druh pokládky [-] | Rozostup rúrok [mm] | Spotreba rúrok [m/m ²] |
|----------------------|------------------------|---------------------------------------|
| Vz 5 | 50 | 20 |
| Vz 10 | 100 | 10 |
| Vz 15 | 150 | 6,67 |

Výhody pre vás

- Nízka výška: ideálne pre rekonštrukcie
- Jednoduchá: rýchla a efektívna inštalácia
- Komfort: krátka doba zahrievania, rýchla reakcia na reguláciu teploty
- Úspora energie: nízka prevádzková teplota

Minitec



7F 170-F

PE-Xa 9,9 x 1,1

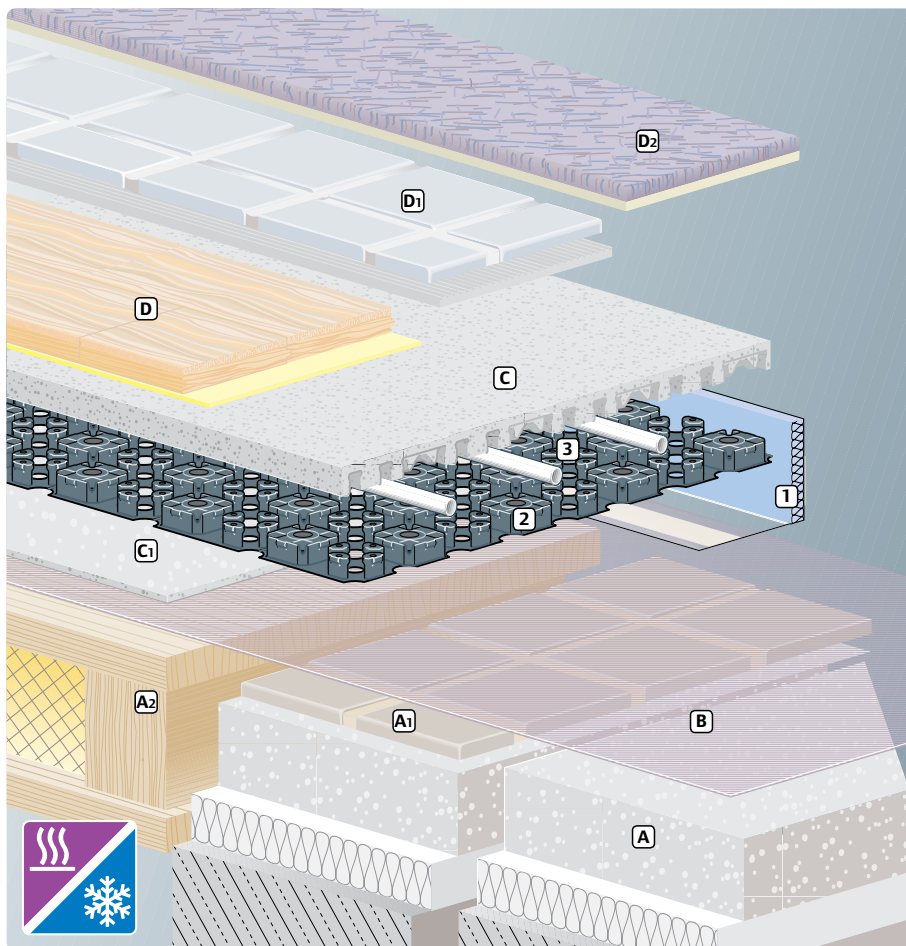

- 1** Uponor okrajový dilatačný pás
- 2** Uponor Minitec systémová doska
- 3** Uponor rúrka PE-Xa 9,9x 1,1 mm

- A** Existujúca podlaha

- A1** Dlažba/betónová podlaha
- A2** Drevená trámová podlaha
- B** Penetračný náter
- C** Samonivelačná podlahová zmes
- C1** Prídavná nivelačná vrstva na vyrovanie drevených trámových podláh
- D** Parketová/ laminátová podlaha s prídavnou oddeľujúcou vrstvou alebo lepidlom
- D1** Dlaždice s lepidlom a zálievkovou maltou
- D2** Koberiec s kobercovým lepidlom

Minitec

Uponor Minitec doska so samolep.vrstvou

- Systémová doska vyrobená z pevného plastu (polystyrol) s prekrytím na oboch stranách, slúžiaca na montáž a ukladanie Uponor PEX rúrok 9.9 x 1.1 mm. Perforovaná doska je na spodnej časti vybavená samolepiacou vrstvou pre správne pripevnenie na poter a dlažbu.



| Položka č. | Dimenzia | h mm | l mm | b mm | Plocha - | ND m ² | A - | farba - | Bal. 2 | Bal. 1 | Jedn. | Cena |
|----------------|---|---------|---------|---------|-------------|----------------------|--------|------------|--------|--------|----------------|--------------|
| 1005261 | 15,4m ² 9,9x1,1 1100x700x12mm | 12 | 1120 | 720 | 0,806 | 15 | 0,77 | RAL 9017 | 123.2 | 15.4 | m ² | 32,78 |

Uponor Fix fixačná lišta

- lišty pre potrubie 9,9 mm
- c-c 20 mm



| Položka č. | Dimenzia | c/c1 mm | l mm | do mm | b mm | farba - | Bal. 2 | Bal. 1 | Jedn. | Cena |
|----------------|--------------------|------------|---------|----------|---------|------------|--------|--------|-------|-------------|
| 1005274 | 9,9mm c/c20mm 2,5m | 20 | 2500 | 10 | 24 | šedá | 25 | 2.5 | m | 4,27 |

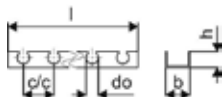

Uponor Minitec obvodový dilatačný pás

- Obvodový pás v súlade s normou DIN 18560, vyrobený z polyetylénu so samolepiacou vrstvou na zadnej strane, samolepiaca páska na vonkajšej strane poskytuje tesný spoj medzi obvodovým pásom a izoláciou; Bezfreónový.



| Položka č. | Dimenzia | l mm | s mm | b mm | farba - | Bal. 2 | Bal. 1 | Jedn. | Cena |
|----------------|------------|---------|---------|---------|------------|--------|--------|-------|-------------|
| 1005267 | 20m 80x8mm | 20000 | 8 | 80 | modrá | | 200 | m | 1,39 |

Uponor Minitec škárový profil

- Samolepiaci profil dilatačného pásu z polyetylénovej peny a tela z tvrdého PVC na oddelenie častí poteru (napr. vo dverách) a na absorpciu rozťažnosti poteru. Pre dilatačné škáry podľa DIN 18560-2.



| Položka č. | Dimenzia | l mm | s mm | b mm | h mm | farba - | Bal. 2 | Bal. 1 | Jedn. | Cena |
|----------------|--------------|---------|---------|---------|---------|------------|--------|--------|-------|--------------|
| 1085980 | 0,9m 40x10mm | 900 | 10 | 50 | 40 | modrá | 600 | 10 | ks | 10,05 |
| 1085981 | 1,3m 40x10mm | 1300 | 10 | 50 | 40 | modrá | 600 | 10 | ks | 12,87 |



Uponor Comfort Pipe Minitec

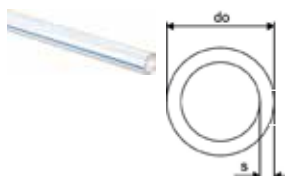

| Položka č. | Dimenzia | do mm | do1 mm | s mm | farba - | p bar | Bal. 2 | Bal. 1 | Jedn. | Cena |
|----------------|--------------|----------|-----------|---------|------------|----------|--------|--------|-------|-------------|
| 1063288 | 9,9x1,1 120m | 9,9 | | 1,1 | natural | 6 | 1680 | 120 | m | 1,94 |
| 1063289 | 9,9x1,1 240m | 9,9 | | 1,1 | natural | 6 | 2640 | 240 | m | 1,94 |
| 1063381 | 9,9x1,1 480m | 9,9 | | 1,1 | natural | 6 | 2880 | 480 | m | 1,94 |

Minitec

Uponor Minitec chránička pre rúrky

- Chránička je vyrobená z PE-LD a slúži na ochranu potrubí priemeru 9,9 mm v oblastiach dilatačných škár.



| Položka č. | Dimenzia | l mm | s mm | b mm | Bal. 2 | Bal. 1 | Jedn. | Cena |
|----------------|---------------|---------|---------|---------|--------|--------|-------|-------------|
| 1005269 | 9,9mm 300x2mm | 300 | 2,0 | 35 | 3600 | 30 | ks | 2,18 |

Uponor Minitec adaptér

- Eurokužel
- Mosadz

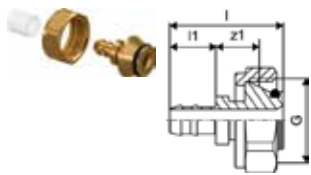

| Položka č. | Dimenzia | G palec | l mm | l1 mm | z1 mm | Bal. 2 | Bal. 1 | Jedn. | Cena |
|----------------|--------------------|------------|---------|----------|----------|--------|--------|-------|-------------|
| 1005266 | 9,9x1,1-G3/4" Euro | 3/4 | 35 | 14 | 14 | 100 | 10 | ks | 9,96 |

Uponor Minitec spojka s dvomi krúžkami

- Q&E
- Mosadz
- S Q&E krúžkami



| Položka č. | Dimenzia | l mm | l1 mm | l2 mm | z1 mm | p bar | Bal. 2 | Bal. 1 | Jedn. | Cena |
|----------------|----------|---------|----------|----------|----------|----------|--------|--------|-------|-------------|
| 1005264 | 9,9x1,1 | 33 | 14 | 14 | 4 | 6 | 100 | 10 | ks | 6,14 |



Uponor Minitec prechod na vonkajší závit

- Q&E
- Mosadz
- S Q&E krúžkami



| Položka č. | Dimenzia | l mm | l1 mm | l2 mm | R palec | z1 mm | p bar | Bal. 2 | Bal. 1 | Jedn. | Cena |
|----------------|--------------|---------|----------|----------|------------|----------|----------|--------|--------|-------|-------------|
| 1005265 | 9,9-R1/2" MT | 38 | 16 | 14 | 1/2 | 8 | 6 | 100 | 10 | ks | 8,72 |

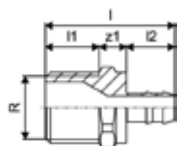

Minitec

Uponor Minitec krúžok, natural

- PE-Xa

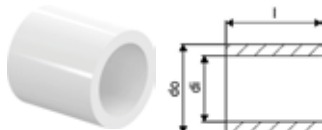

| Položka č. | Dimenzia | di mm | l mm | do mm | p bar | Bal. 2 | Bal. 1 | Jedn. | Cena |
|----------------|----------|-------|------|-------|-------|--------|--------|-------|-------------|
| 1005263 | 9,9x1,1 | 10,3 | 15 | 13,9 | 6 | 1600 | 10 | ks | 0,41 |

Uponor Fluvia rozdvojka svor. šroubenia

- Vyrobené z mosadze
- Pre rozšírenie okruhov



| Položka č. | Dimenzia | c/c mm | l mm | Bal. 2 | Bal. 1 | Jedn. | Cena |
|----------------|------------------|--------|------|--------|--------|-------|--------------|
| 1005675 | 2xG3/4-3/4" Euro | 40 | 50 | 50 | 1 | set | 43,40 |

Uponor Fluvia T regulačná stanica Push-12 TH-G

- Regulačná stanica s termostatom 12-28 °C
- Maximálna teplota sekundárneho okruhu je 50°C



| Položka č. | G palec | G1 palec | l mm | l1 mm | l2 mm | b mm | b1 mm | b2 mm | h mm | h1 mm | w mm | Bal. 2 | Bal. 1 | Jedn. | Cena |
|----------------|---------|----------|------|-------|-------|------|-------|-------|------|-------|------|--------|--------|-------|---------------|
| 1095127 | CU15 | 3/4 | 332 | 38 | 129 | 40 | 65 | 65 | 84 | 42 | 240 | 60 | 1 | ks | 743,14 |

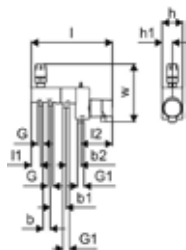

Uponor Fluvia T regulačná stanica Push-12 AC-G

- Regulačná stanica s 230 V pohonom
- Maximálna teplota sekundárneho okruhu je 50°C



| Položka č. | G palec | G1 palec | l mm | l1 mm | l2 mm | b mm | b1 mm | b2 mm | h mm | h1 mm | w mm | Bal. 2 | Bal. 1 | Jedn. | Cena |
|----------------|---------|----------|------|-------|-------|------|-------|-------|------|-------|------|--------|--------|-------|---------------|
| 1095128 | 5/8 | 3/4 | 332 | 38 | 129 | 40 | 65 | 60 | 84 | 42 | 202 | 60 | 1 | ks | 655,30 |

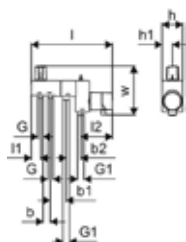

Minitec

Uponor Fluvia T regulačná stanica Push-12 WL-G

- Regulačná stanica s 230 V termopohonom, bezkáblovým termostatom a réleovým modulom
- Maximálna teplota sekundárneho okruhu je 60°C



| Položka č. | G | G1 | l | l1 | l2 | b | b1 | b2 | h | h1 | w | Bal. 2 | Bal. 1 | Jedn. | Cena |
|----------------|-------|-------|-----|----|-----|----|----|----|----|----|-----|--------|--------|-------|---------------|
| | palec | palec | mm | mm | mm | mm | mm | mm | mm | mm | mm | | | ks | |
| 1095130 | 5/8 | 3/4 | 332 | 38 | 129 | 40 | 65 | 60 | 84 | 42 | 240 | 60 | 1 | ks | 917,56 |

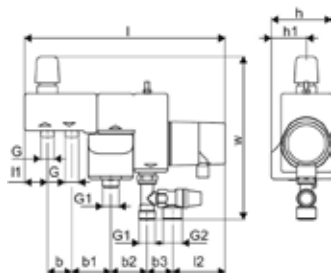

Uponor Multi plastový vodiaci oblúk

- Plast odolný voči nárazu
- Vodiaci oblúk 90°



| Položka č. | Dimenzia | d1 | l | z | h | Bal. 2 | Bal. 1 | Jedn. | Cena |
|----------------|----------|----|-----|----|----|--------|--------|-------|-------------|
| | | mm | mm | mm | mm | | | ks | |
| 1135490 | 10-12 | 13 | 100 | 55 | 19 | 360 | 60 | ks | 1,19 |

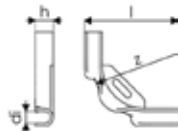

Uponor Vario retrofit pohon NC

- vr. 4 bajonetové adaptérové krúžky ventilu rozdeľovača, montážny návod
- kompatibilné s Vario B WGF a 80 % existujúcich rozdeľovačov tretích strán
- funkcia prvého otvorenia,
- výška: 61 mm + krúžok adaptéra
- výška zdvihu: 5 mm
- pripojovací kábel: 2x 0,75mm²x1m



| Položka č. | Dimenzia | do | h | Bal. 2 | Bal. 1 | Jedn. | Cena |
|----------------|-----------------|----|----|--------|--------|-------|--------------|
| | | mm | mm | | | ks | |
| 1141680 | FT 230V 1W IP54 | 50 | 83 | 100 | 1 | ks | 67,38 |
| 1141681 | FT 24V 1W IP54 | 50 | 83 | 100 | 1 | ks | 67,38 |

Minitec

Uponor Vario pohon NC

- Vario M, S pohon rozdeľovača
- funkcia prvého otvorenia,
- výška: 61 mm + krúžok adaptéra
- dĺžka zdvihu: 5 mm
- pripojovací kábel: 2x 0,75mm²x1m



| Položka č. | Dimenzia | do | h | Bal. 2 | Bal. 1 | Jedn. | Cena |
|----------------|-----------------|----|----|--------|--------|-------|--------------|
| | | mm | mm | | | | |
| 1141676 | FT 230V 1W IP54 | 50 | 83 | 100 | 1 | ks | 38,17 |
| 1141677 | FT 24V 1W IP54 | 50 | 83 | 100 | 1 | ks | 38,17 |

Uponor Q&E Expandér s hlavami M12/

- Zariadenie s elektromechanickým pohonom, dodávané v plastovom kufríku vrátane dvoch 12V Li-Ion batérií a jednej rýchlonabíjačky 220-240V/50-60Hz a maziva (Mo).
- Kovová prevodovka a kovový kryt. Súčasťou LED pracovného svetla.
- Návod na použitie v kufríku. Automatické otáčanie s M12 expandovacími hlavami.
- Použitie pre 6 bar potrubie v dimenziách do 32 mm.
- Použitie pre 10 bar potrubie v dimenziách do 25 mm.

Technické údaje:

- Nabíjacie napätie: 12V
- Zobrazenie úrovne nabitia: Optické zobrazenie
- Doba nabíjania batérie: cca. 0,5 hod.
- Pre dimenzie: <= 32 mm (AK5/6 bar), <= 25 mm (AK2/10 bar)



| Položka č. | Dimenzia | L | W | H | W | Bal. 2 | Bal. 1 | Jedn. | Cena |
|----------------|---------------|-----|-----|-----|-----|--------|--------|-------|----------------|
| | | mm | mm | mm | kg | | | | |
| 1119375 | 6bar 9,9RS/20 | 300 | 200 | 110 | 4,4 | | 1 | set | 1066,68 |

Uponor Q&E hlava M12/Rapid Seal

- Vhodné pre Q&E expandér M12 / M12 FUEL



| Položka č. | Dimenzia | Bal. 1 | Jedn. | Cena |
|----------------|----------|--------|-------|---------------|
| 1119380 | 9,9x1.1 | 1 | ks | 105,10 |

Tecto

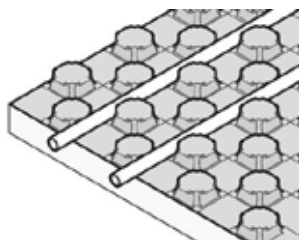

Systémová doska Uponor Tecto slúži na inštaláciu podlahového vykurovania / chladenia v obytných a nebytových budovách. Inštaluje sa v podlahe pod cementovou alebo anhydritovou vrstvou, je k

dispozícii v dvoch hrúbkach (ND 30-2 a ND 11) určená pre rôzne podlahové konštrukcie s rôznymi požiadavkami na zaťaženie.



Popis

- Systém podlahového vykurovania Tecto je zložený zo systémovej dosky s možnosťou pripevnenia rúrok rozmeroch 14-17 mm.
- rozostup rúrok: 10, 15, 20, 25, 30 cm
- trieda reakcie na oheň podľa EN 13501-1: trieda E
- štandardná horľavosť, materiál triedy B2, zodpovedá DIN 4102

Použitie

- podlahové sálavé vykurovanie a chladenie
- použitie s cementovými a anhydritovými potermi

Certifikácia

- DIN CERTCO: 7F010-F; 7F037-F

Výhody pre vás

Jednoduché: optimálne prispôsobené komponenty systému

Vyberte si medzi viacvrstvovým kompozitným potrubím alebo potrubím PE-Xa

Využite dlhodobú, overenú kvalitu Uponor

Tecto



Použiteľné typy rúrok

Do systémovej dosky Uponor Tecto sa môžu uložiť tieto potrubia:

- Uponor Comfort Pipe Plus rúrka (14 x 2,0 mm)
- Uponor Comfort Pipe Plus rúrka (16 x 2,0 mm)
- Uponor Comfort Pipe Plus rúrka (17 x 2,0 mm)
- Uponor MLCP RED rúrka (14 x 1,6 mm)
- Uponor MLCP RED rúrka (16 x 2 mm)

Plastliníkové potrubia Uponor MLCP a Uni Pipe Plus sa tiež dajú uložiť do systémovej dosky Uponor Tecto

- Uponor MLCP rúrky (14 x 2 mm)
- Uponor MLCP a Uni Pipe plus rúrky (16 x 2 mm)

Spotreba rúrok v závislosti od druhu pokládky

| Druh pokládky [-] | Rozstup rúrok [mm] | Spotreba rúrok [m/m ²] |
|-------------------|--------------------|------------------------------------|
| Vz 10 | 100 | 10 |
| Vz 15 | 150 | 6,67 |
| Vz 20 | 200 | 5 |
| Vz 25 | 250 | 4 |
| Vz 30 | 300 | 3,33 |

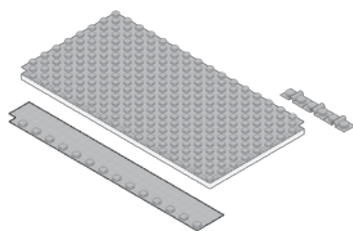

Uponor systémovej doska Tecto

| | ND 11 | ND 30-2 |
|---|-----------------------------------|-----------------------------------|
| Materiál (izolácia, krycia fólia) | EPS, PS | EPS, PS |
| Max. zaťaženie | 30 kN/m ² | 5.0 kN/m ² |
| Tepelný odpor | 0,275 m ² K/W | 0,75 m ² K/W |
| Dynamická tuhosť | / | 20 MN/m ³ |
| Tlakové napätie | ≥ 100 kPa | / |
| Rozstup rúrok | T 10, 15, 20, 25, 30 | T 10, 15, 20, 25, 30 |
| Celková výška systémovej dosky | 33 mm | 52 mm |
| Druh systému | Mokrý systém | Mokrý systém |
| Roznášacia vrstva | Cementový alebo anhydritový poter | Cementový alebo anhydritový poter |
| Spotreba poteru | ca. 18,5 l/m ² | ca. 18,5 l/m ² |
| Min. výška cementového/anhydritového poteru | 45 mm | 45 mm |

Uponor Tecto systémovej doska s izoláciou

- systémovej doska s tepelnou izoláciou (bez obsahu HBCD)

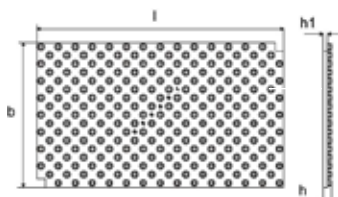

| Položka č. | Dimenzia | l mm | b mm | h mm | h1 mm | Plocha A m ² | R-hodnota m ² K/W | s MN_m3 | G kN/m ² Bal. 2 | Bal. 1 | Jedn. | Cena | | |
|------------|-----------------------------------|---------|---------|---------|----------|----------------------------|---------------------------------|------------|-------------------------------|--------|-------|-------|----------------|-------|
| 1005478 | EPS DES 30-2mm 14-17mm 1450x850mm | 1450 | 850 | 52 | 30-2 | 1,23 | 1,12 | 0,750 | 20 | 5 | 53.76 | 8.96 | m ² | 15,39 |
| 1005477 | EPS 11mm 14-17mm 1450x850mm | 1450 | 850 | 33 | 11 | 1,23 | 1,12 | 0,275 | - | 30 | 94.08 | 15.68 | m ² | 13,19 |

Uponor Tecto diagonálny pás

- Pre dosky Tecto



| Položka č. | Dimenzia | b mm | Bal. 2 | Bal. 1 | Jedn. | Cena |
|----------------|------------|---------|--------|--------|-------|-------------|
| 1005482 | 45deg 75mm | 75 | 420 | 10 | ks | 1,87 |

Uponor Tecto obojstranný pás

- pre tupé spojenie panelov Tecto



| Položka č. | Dimenzia | h mm | l mm | l1 mm | b mm | Bal. 2 | Bal. 1 | Jedn. | Cena |
|----------------|------------|---------|---------|----------|---------|--------|--------|-------|-------------|
| 1005484 | 1,4m 100mm | 22 | 1400 | 1350 | 100 | 742.5 | 33.75 | m | 2,98 |

Uponor Tecto vyrovnávací prvok

- dilatačný prvok na zakrytie prechodov
- určený pre systémovú dosku Tecto



| Položka č. | Dimenzia | l mm | l1 mm | b mm | b1 mm | A m ² | Bal. 2 | Bal. 1 | Jedn. | Cena |
|----------------|-------------|---------|----------|---------|----------|---------------------|--------|--------|-------|-------------|
| 1005481 | 1,45m 200mm | 1400 | 1450 | 200 | 150 | 0,21 | 504 | 28 | m | 3,54 |

Uponor Multi obvodový dilatačný pás



| Položka č. | Dimenzia | L m | s mm | b mm | farba | Bal. 2 | Bal. 1 | Jedn. | Cena |
|----------------|----------|--------|---------|---------|-------|--------|--------|-------|-------------|
| 1000080 | 150x10mm | 50 | 10 | 150 | modrá | | 200 | m | 1,43 |

Uponor Multi škárový profil



| Položka č. | Dimenzia | h mm | L m | s mm | Bal. 2 | Bal. 1 | Jedn. | Cena |
|----------------|---------------|---------|--------|---------|--------|--------|-------|--------------|
| 1090229 | 1800x100x10mm | 100 | 1,8 | 10,0 | 720 | 18 | m | 11,58 |

Uponor Multi chránička pre rúrky

- Materiál PE-LD so štrbinou pre ochranu potrubia UFH až do 20 mm v priestore dilatačných škár.



| Položka č. | Dimenzia | l mm | s mm | b mm | Bal. 2 | Bal. 1 | Jedn. | Cena |
|----------------|--------------|---------|---------|---------|--------|--------|-------|-------------|
| 1000082 | 20mm 300x5mm | 300 | 5,0 | 80 | 1800 | 30 | ks | 0,64 |

Uponor Comfort Pipe PLUS

- UFH potrubie vyrobené z PEX-a
- Vyhovuje ISO 22391 a spĺňa odolnosť voči difúzii kyslíka podľa DIN 4726
- Trieda použitia 4 a 5
- Návrhový tlak 6 Bar pri 70°C

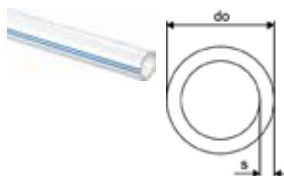

| Položka č. | Dimenzia | do mm | s mm | farba - | p bar | Bal. 2 | Bal. 1 | Jedn. | Cena |
|-----------------------------|-------------|----------|---------|------------|----------|--------|--------|-------|-------------|
| 1062883 | 14x2,0 120m | 14 | 2 | biela | 6 | 1320 | 120 | m | 2,26 |
| 1062884 | 14x2,0 240m | 14 | 2 | biela | 6 | 1680 | 240 | m | 2,26 |
| 1088166 | 14x2,0 640m | 14 | 2 | biela | 6 | 1920 | 640 | m | 2,26 |
| 1062885 | 14x2,0 960m | 14 | 2 | biela | 6 | 1920 | 960 | m | 2,26 |
| 1062045 | 16x2,0 240m | 16 | 2 | biela | 6 | 1440 | 240 | m | 1,45 |
| AKCIA 1062046 | 16x2,0 640m | 16 | 2 | biela | 6 | 1280 | 640 | m | 1,37 |
| 1009226 | 17x2,0 240m | 17 | 2 | biela | 6 | 1200 | 240 | m | 1,46 |
| AKCIA 1009227 | 17x2,0 640m | 17 | 2 | biela | 6 | 1280 | 640 | m | 1,38 |

Uponor Vario svorné šróbenia PEX

- Eurokužel
- Mosadz



| Položka č. | Dimenzia | G palec | l mm | l1 mm | z1 mm | Bal. 2 | Bal. 1 | Jedn. | Cena |
|----------------|-------------------------|------------|---------|----------|----------|--------|--------|-------|-------------|
| 1065283 | 14x2,0-G3/4"FT Euro | 3/4 | 23 | 13 | 3 | 25 | 1 | ks | 6,43 |
| 1065284 | 16x1,8/2,0-G3/4"FT Euro | 3/4 | 23 | 13 | 3 | 25 | 1 | ks | 6,43 |
| 1065286 | 17x2,0-G3/4"FT Euro | 3/4 | 23 | 13 | 3 | 25 | 1 | ks | 6,43 |

Uponor Q&E spojka, krúžky DR

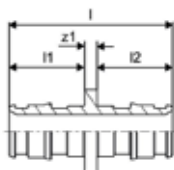

| Položka č. | Dimenzia | l mm | l1 mm | l2 mm | z1 mm | Bal. 2 | Bal. 1 | Jedn. | Cena |
|----------------|---------------|---------|----------|----------|----------|--------|--------|-------|-------------|
| 1058659 | 14-14 | 39 | 18 | 18 | 3 | 100 | 10 | ks | 6,52 |
| 1025883 | 18-18 (17-17) | 43 | 20 | 20 | 3 | 100 | 5 | ks | 9,75 |

Uponor Q&E spojka PL

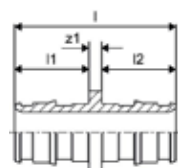

| Položka č. | Dimenzia | l mm | l1 mm | l2 mm | z1 mm | p bar | Bal. 2 | Bal. 1 | Jedn. | Cena |
|----------------|----------|---------|----------|----------|----------|----------|--------|--------|-------|-------------|
| 1145677 | 16-16 | 39 | 18 | 18 | 3 | 6+10 | 100 | 10 | ks | 3,59 |

Uponor Q&E krúžok natural, eval

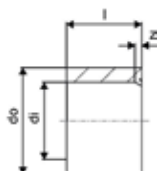

| Položka č. | Dimenzia | di mm | l mm | s mm | do mm | z mm | Bal. 2 | Bal. 1 | Jedn. | Cena |
|----------------|----------|----------|---------|---------|----------|---------|--------|--------|-------|-------------|
| 1058428 | 14 | 14,3 | 14 | 3 | | | 900 | 20 | ks | 0,56 |

Uponor Smart lisovacia spojka

- Lisovacie spojky
- mosadz
- Pre Uponor Smart UFH potrubia a Comfort Pipe PLUS

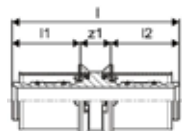

| Položka č. | Dimenzia | l mm | l1 mm | l2 mm | z1 mm | p bar | Bal. 2 | Bal. 1 | Jedn. | Cena |
|----------------|---------------|---------|----------|----------|----------|----------|--------|--------|-------|-------------|
| 1089646 | 14x2,0-14x2,0 | 52 | 21 | 21 | 9 | 6 | 80 | 20 | ks | 6,52 |

Uponor S-Press PLUS spojka PPSU

- Unikátny indikátor zalisovania
- Rýchla montáž bez kalibrácie potrubia
- Inovatívny QR kód pre okamžitý digitálny prístup
- Na pripojenie pre Uponor Uni Pipe PLUS a MLC potrubí

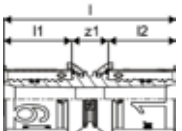

| Položka č. | Dimenzia | l mm | l1 mm | l2 mm | z1 mm | Bal. 2 | Bal. 1 | Jedn. | Cena |
|----------------|----------|---------|----------|----------|----------|--------|--------|-------|-------------|
| 1039933 | 16-16 | 51 | 20 | 20 | 11 | 80 | 20 | ks | 5,74 |

Uponor Uni-X svorné šroubenie MLC

- Svorné šróbenie, prevlečná matica a vnútorné puzdro
- vyrobené z mosadze
- Na pripojenie Uponor Uni Pipe PLUS a MLC rúr k rozdeľovačom (napr. Uponor rozdeľovač H).
- Vnútorný závit 3/4" eurokónus podľa EN ISO 228-1
- Bez zrazenia hrán



| Položka č. | Dimenzia | G | l | l1 | z1 | Bal. 2 | Bal. 1 | Jedn. | Cena |
|----------------|----------------|-------|----|----|----|--------|--------|-------|-------------|
| | | palec | mm | mm | mm | | | | |
| 1058090 | 16-3/4"FT Euro | 3/4 | 23 | 13 | 3 | 25 | 1 | ks | 4,74 |

Uponor Multi plastový vodiaci oblúk

- Plast odolný voči nárazu
- Vodiaci oblúk 90°

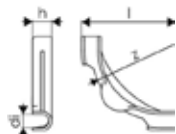

| Položka č. | Dimenzia | di | l | z | h | Bal. 2 | Bal. 1 | Jedn. | Cena |
|----------------|----------|----|-----|----|----|--------|--------|-------|-------------|
| | | mm | mm | mm | mm | | | | |
| 1135491 | 14-18 | 17 | 115 | 84 | 24 | 240 | 30 | ks | 1,76 |

Nubos

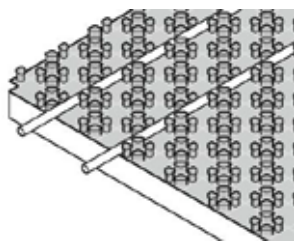

Uponor Nubos je špeciálne navrhnutý systém podlahového vykurovania / chladenia v obytných a nebytových budovách. Systémová doska je inštalovaná v podlahe pod cementovou alebo

anhydritovou vrstvou poteru. Je k dispozícii v troch rôznych hrúbkach (ND 30-2, ND 11 a Nubfoil bez izolácie) pre rôzne podlahové konštrukcie a nosné požiadavky.

Výhody pre vás

Jednoduché: optimálne prispôsobené komponenty systému

Vyberte si medzi viacvrstvovým kompozitným potrubím alebo potrubím PE-Xa (DIM 14/16)

Využite dlhodobú, overenú kvalitu Uponor



Popis

- Systém podlahového vykurovania Nubos sa skladá zo systémovej dosky s možnosťou pripevnenie rúrok rozmeroch 14-16 mm.
- rozostup rúrok: 5,5; 11,0; 16,5; 22,0; 27,5; 33,0 cm
- Trieda reakcie na oheň podľa EN 13501-1: trieda E
- štandardná horľavosť, materiál triedy B2, zodpovedá DIN 4102

Použitie

- podlahové sáľavé vykurovanie a chladenie
- použitie s cementovými a anhydritovými potermi

Certifikácia

- DIN CERTCO: 7F335-F; 7F336-F; 7F337-F; 7F338-F

Uponor Nubos systémovej doska bez izol.

- systémovej doska pre inštaláciu na existujúcu izoláciu



| Položka č. | Dimenzia | h1 mm | l mm | b mm | Plocha A m ² | farba | s MN_m3 | Bal. 2 | Bal. 1 | Jedn. | Cena |
|----------------|----------|----------|---------|---------|----------------------------|---------------|------------|--------|--------|----------------|--------------|
| 1016703 | 14-16mm | 18 | 1447 | 900 | 1,302 | 1,25 RAL 9017 | - | 140 | 10 | m ² | 13,92 |

Uponor Nubos nopový panel SEE

- nopový izolačný panel z EPS (bez HBCD)



| Položka č. | Dimenzia | l mm | b mm | h mm | h1 mm | Bal. 2 | Bal. 1 | Jedn. | Cena |
|----------------|----------|---------|---------|---------|----------|--------|--------|----------------|--------------|
| 1121164 | 18mm | 1400 | 800 | 42 | 18 | 89.60 | 17.92 | m ² | 15,50 |

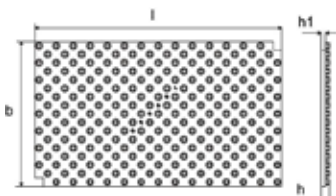

Nubos

Uponor Multi obvodový dilatačný pás



| Položka č. | Dimenzia | L m | s mm | b mm | farba | Bal. 2 | Bal. 1 | Jedn. | Cena |
|----------------|----------|--------|---------|---------|-------|--------|--------|-------|-------------|
| 1000080 | 150x10mm | 50 | 10 | 150 | modrá | | 200 | m | 1,43 |

Uponor Multi škárový profil



| Položka č. | Dimenzia | h mm | L m | s mm | Bal. 2 | Bal. 1 | Jedn. | Cena |
|----------------|---------------|---------|--------|---------|--------|--------|-------|--------------|
| 1090229 | 1800x100x10mm | 100 | 1,8 | 10,0 | 720 | 18 | m | 11,58 |

Uponor Multi chránička pre rúrky

- Materiál PE-LD so štrbinou pre ochranu potrubia UFH až do 20 mm v priestore dilatačných škár.



| Položka č. | Dimenzia | l mm | s mm | b mm | Bal. 2 | Bal. 1 | Jedn. | Cena |
|----------------|--------------|---------|---------|---------|--------|--------|-------|-------------|
| 1000082 | 20mm 300x5mm | 300 | 5,0 | 80 | 1800 | 30 | ks | 0,64 |

Uponor Fix fixačná lišta

- Pre potrubie 16-20 mm
- rozteč 50 mm
- So samolepiacou fixáciou

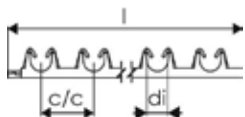

| Položka č. | Dimenzia | c/c mm | di mm | l mm | Bal. 2 | Bal. 1 | Jedn. | Cena |
|----------------|---------------------|-----------|----------|---------|--------|--------|-------|-------------|
| 1135496 | 16-20mm c/c 50mm 1m | 50 | 20 | 1013 | 2000 | 100 | ks | 5,05 |

Uponor Comfort Pipe PLUS

- UFH potrubie vyrobené z PEX-a
- Vyhovuje ISO 22391 a spĺňa odolnosť voči difúzii kyslíka podľa DIN 4726
- Trieda použitia 4 a 5
- Návrhový tlak 6 Bar pri 70°C

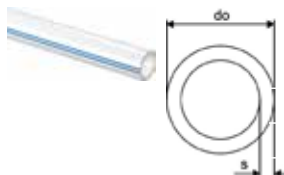

| Položka č. | Dimenzia | do mm | s mm | farba | p bar | Bal. 2 | Bal. 1 | Jedn. | Cena |
|----------------------|-------------|----------|---------|-------|----------|--------|--------|-------|-------------|
| 1062883 | 14x2,0 120m | 14 | 2 | biela | 6 | 1320 | 120 | m | 2,26 |
| 1062884 | 14x2,0 240m | 14 | 2 | biela | 6 | 1680 | 240 | m | 2,26 |
| 1088166 | 14x2,0 640m | 14 | 2 | biela | 6 | 1920 | 640 | m | 2,26 |
| 1062885 | 14x2,0 960m | 14 | 2 | biela | 6 | 1920 | 960 | m | 2,26 |
| 1062045 | 16x2,0 240m | 16 | 2 | biela | 6 | 1440 | 240 | m | 1,45 |
| AKCIA 1062046 | 16x2,0 640m | 16 | 2 | biela | 6 | 1280 | 640 | m | 1,37 |

Nubos

Uponor Vario svorné šróbenia PEX

- Eurokužel
- Mosadz

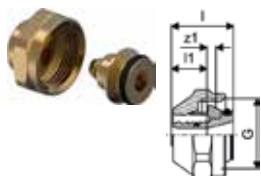

| Položka č. | Dimenzia | G | l | l1 | z1 | Bal. 2 | Bal. 1 | Jedn. | Cena |
|----------------|-------------------------|-------|----|----|----|--------|--------|-------|-------------|
| | | palec | mm | mm | mm | | | | |
| 1065283 | 14x2,0-G3/4"FT Euro | 3/4 | 23 | 13 | 3 | 25 | 1 | ks | 6,43 |
| 1065284 | 16x1,8/2,0-G3/4"FT Euro | 3/4 | 23 | 13 | 3 | 25 | 1 | ks | 6,43 |

Uponor Fluvia rozdvojka svor. šroubenia

- Vyrobené z mosadze
- Pre rozšírenie okruhov



| Položka č. | Dimenzia | c/c | l | Bal. 2 | Bal. 1 | Jedn. | Cena |
|---------------|------------------|-----|----|--------|--------|-------|--------------|
| | | mm | mm | | | | |
| 105675 | 2xG3/4-3/4" Euro | 40 | 50 | 50 | 1 | set | 43,40 |

Uponor Q&E spojka, krúžky DR



| Položka č. | Dimenzia | l | l1 | l2 | z1 | Bal. 2 | Bal. 1 | Jedn. | Cena |
|----------------|---------------|----|----|----|----|--------|--------|-------|-------------|
| | | mm | mm | mm | mm | | | | |
| 1058659 | 14-14 | 39 | 18 | 18 | 3 | 100 | 10 | ks | 6,52 |
| 1025883 | 18-18 (17-17) | 43 | 20 | 20 | 3 | 100 | 5 | ks | 9,75 |

Uponor Q&E spojka PL



| Položka č. | Dimenzia | l | l1 | l2 | z1 | p | Bal. 2 | Bal. 1 | Jedn. | Cena |
|----------------|----------|----|----|----|----|------|--------|--------|-------|-------------|
| | | mm | mm | mm | mm | bar | | | | |
| 1145677 | 16-16 | 39 | 18 | 18 | 3 | 6+10 | 100 | 10 | ks | 3,59 |

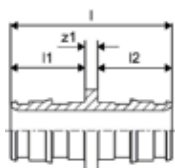

SFG Q&E krúžok natural, eval

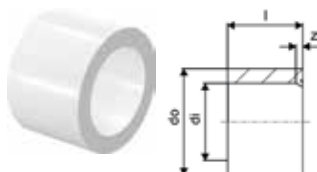

| Položka č. | Dimenzia | d1 | l | s | d0 | Bal. 2 | Bal. 1 | Jedn. | Cena |
|----------------|----------|------|----|----|----|--------|--------|-------|-------------|
| | | mm | mm | mm | mm | | | | |
| 1058428 | 14 | 14,3 | 14 | 3 | | 900 | 20 | ks | 0,56 |

Nubos

Uponor Smart lisovacia spojka

- Lisovacie spojky
- mosadz
- Pre Uponor Smart UFH potrubia a Comfort Pipe PLUS



| Položka č. | Dimenzia | l mm | l1 mm | l2 mm | z1 mm | p bar | Bal. 2 | Bal. 1 | Jedn. | Cena |
|----------------|---------------|---------|----------|----------|----------|----------|--------|--------|-------|-------------|
| 1089646 | 14x2,0-14x2,0 | 52 | 21 | 21 | 9 | 6 | 80 | 20 | ks | 6,52 |

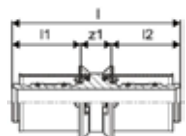

Uponor Uni-X svorné šroubenie MLC

- Svorné šróbenie, prevlečná matica a vnútorné puzdro
- vyrobené z mosadze
- Na pripojenie Uponor Uni Pipe PLUS a MLC rúr k rozdeľovačom (napr. Uponor rozdeľovač H).
- Vnútorný závit 3/4" eurokónus podľa EN ISO 228-1
- Bez zrazenia hrán



| Položka č. | Dimenzia | G palec | l mm | l1 mm | z1 mm | Bal. 2 | Bal. 1 | Jedn. | Cena |
|----------------|----------------|------------|---------|----------|----------|--------|--------|-------|-------------|
| 1058090 | 16-3/4"FT Euro | 3/4 | 23 | 13 | 3 | 25 | 1 | ks | 4,74 |

Uponor S-Press PLUS spojka PPSU

- Unikátny indikátor zalisovania
- Rýchla montáž bez kalibrácie potrubia
- Inovatívny QR kód pre okamžitý digitálny prístup
- Farebné rozlíšenie
- Na pripojenie pre Uponor Uni Pipe PLUS a MLC potrubí



| Položka č. | Dimenzia | l mm | l1 mm | l2 mm | z1 mm | Bal. 2 | Bal. 1 | Jedn. | Cena |
|----------------|----------|---------|----------|----------|----------|--------|--------|-------|-------------|
| 1039933 | 16-16 | 51 | 20 | 20 | 11 | 80 | 20 | ks | 5,74 |

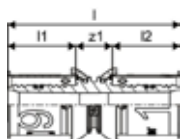

Uponor Multi plastový vodiaci oblúk

- Plast odolný voči nárazu
- Vodiaci oblúk 90°

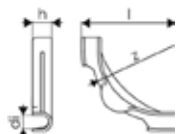

| Položka č. | Dimenzia | di mm | l mm | z mm | h mm | Bal. 2 | Bal. 1 | Jedn. | Cena |
|----------------|----------|----------|---------|---------|---------|--------|--------|-------|-------------|
| 1135491 | 14-18 | 17 | 115 | 84 | 24 | 240 | 30 | ks | 1,76 |

Klett – systém so suchým zipsom

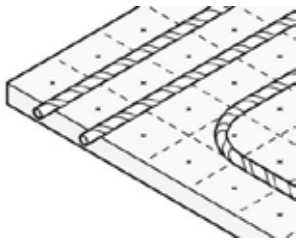

Inovatívny systém kladenia potrubia podlahového vykurovania a chladenia. Rúrky majú na sebe navinutú upevňovaciu pásku; izolačný panel je pokrytý zodpovedajúcou vrstvou rastrovou fóliou. Keď sú rúrky

stlačené do správnej polohy panelu, rúrky sa pomocou suchého zipsu prichytia na panel, a tým sa zaručí maximálne upevnenie.

Výhody pre vás

Spoľahlivý a rýchly: mikro fixácia

Ľahký: nie sú potrebné žiadne špeciálne nástroje

Flexibilný: premiestnenie potrubí kedykoľvek

Vyberte si medzi viacvrstvom kompozitným potrubím alebo potrubím PE-Xa (DIM 14/16)

Dlhodobá, overená kvalita Uponor



Popis

- Systém podlahového vykurovania Klett sa skladá z izolačnej dosky EPS a fólie pre prichytenie potrubia so suchým zipsom podľa EN 13163 a DIN 4108-10.
- spôsob: suchý zips
- trieda reakcie na oheň podľa EN 13501-1: trieda E
- štandardná horľavosť, materiál triedy B2, zodpovedá DIN 4102
- so samolepiacou páskou na dlhšej strane dosky
- fólia na paneloch je označená mriežkových vzorom 100 x 100 mm

Použitie

- podlahové sálavé vykurovanie a chladenie
- použitie s cementovými a anhydritovými potermi

Certifikácia

- DIN CERTCO: 3V372 PE-Xa; 7F235-F; 7F236-F; 7F342-F

Klett

Montáž panelu a potrubia Klett



Ako prvý krok sa pásik Uponor Multi umiestni so zadným lepiacim páskom na všetky prečnievajúce komponenty. Laminovaná samolepiaca PE fólia zaistuje požadované utesnenie poteru.



Uponor Klett je dodávaný s jednostranným výbežkom samolepiacej fólie. Preto sa vynechá maskovanie spodných spojov na stavenisku, čím sa ušetrí celý pracovný proces.



Rúry Uponor Klett sú prilepené na lepiacu fóliu ľahkým zatlačením. Umiestnenie rúr môže byť korigované aj po pripnutí bez poškodenia vrstvenej fóliovej vrstvy Klett panelov.



Spojenie potrubia Uponor Klett uľahčuje potrubné dverné pripojenie. Toto je upnuté do otvoru dverí a zafixované. Teraz je možné odvinúť potrubie Klett z odvíjača rúr Uponor Multi do miestnosti bez dotyku s podlahou

Pripojenie k rozvodu



Rúrka Uponor Klett je odrezaná na správnu dĺžku pomocou nožníc rúrok Uponor.



Odviňte háčikovú pásku približne o 10 cm a odrežte ju pomocou rezacieho noža.



Potom pripievte svorné šróbenie Uponor Vario pozostávajúce z prevlečnej matice, objímky a sťahovacieho krúžka na koniec potrubia.



Posledný krok je utiahnuť svorné šróbenie pomocou vidlicového kľúča.

Spotreba rúrok v závislosti od druhu pokládky

| Druh pokládky [-] | Rozostup rúrok [mm] | Spotreba rúrok [m/m ²] |
|-------------------|---------------------|------------------------------------|
| Vz 10 | 100 | 10 |
| Vz 15 | 150 | 6,67 |
| Vz 20 | 200 | 5 |

Klett

Uponor Klett systémová doska zvinutá extra

- tepelnoizolačná doska pozostáva z fólie Klett na fixáciu okruhov, ktorá je spojená s EPS (bez obsahu HBCD) podľa EN 13163 a DIN 4108-10.
- so samolepiacou páskou
- zvinutá do rolky
- s kročajovou izoláciou



| Položka č. | Dimenzia | L mm | W mm | H mm | W kg | G kN/m ² | ND - | A m ² | R-hodnota m ² K/W | s MN_m3 | G kN/m ² Bal. 2 | Bal. 1 | Jedn. | Cena | |
|----------------|----------------------|------|------|------|-------|---------------------|------|------------------|------------------------------|---------|----------------------------|--------|-------|----------------|--------------|
| 1063402 | EPS DES 25-2mm 10x1m | 1000 | 1000 | 10 | 0,492 | 5 | 25-2 | 10 | 0,600 | 30 | 5 | 80 | 10 | m ² | 19,58 |
| 1063322 | EPS DES 30-2mm 10x1m | 1000 | 1010 | 31 | 0,52 | 5 | 30-2 | 10 | 0,750 | 20 | 5 | 80 | 10 | m ² | 18,29 |

Uponor Klett twinboard

- podlahový fixačný panel 2400 x 1000 x 3 mm
- textilná fólia laminovaná na plastový trojvrstvový panel
- požiarne odolnosť DIN EN 13501-1, trieda E
- pre úžitkové zaťaženie do 5kN/m²

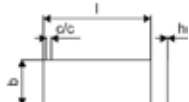

| Položka č. | Dimenzia | c/c mm | l mm | b mm | h mm | R-hodnota m ² K/W | G kN/m ² | Bal. 2 | Bal. 1 | Jedn. | Cena |
|----------------|---------------|--------|------|------|------|------------------------------|---------------------|--------|--------|----------------|--------------|
| 1086854 | 2400x1000x3mm | 100 | 2400 | 1000 | 3 | 0,014 | 5 | 360 | 24 | m ² | 19,14 |

Uponor Multi obvodový dilatačný pás

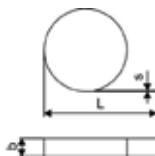

| Položka č. | Dimenzia | L m | s mm | b mm | farba | Bal. 2 | Bal. 1 | Jedn. | Cena |
|----------------|----------|-----|------|------|-------|--------|--------|-------|-------------|
| 1000080 | 150x10mm | 50 | 10 | 150 | modrá | | 200 | m | 1,43 |

Uponor Multi škárový profil



| Položka č. | Dimenzia | h mm | L m | s mm | Bal. 2 | Bal. 1 | Jedn. | Cena |
|----------------|---------------|------|-----|------|--------|--------|-------|--------------|
| 1090229 | 1800x100x10mm | 100 | 1,8 | 10,0 | 720 | 18 | m | 11,58 |

Uponor Multi chránička pre rúrky

- Materiál PE-LD so štrbinou pre ochranu potrubia UFH až do 20 mm v priestore dilatačných škár.



| Položka č. | Dimenzia | l mm | s mm | b mm | Bal. 2 | Bal. 1 | Jedn. | Cena |
|----------------|--------------|------|------|------|--------|--------|-------|-------------|
| 1000082 | 20mm 300x5mm | 300 | 5,0 | 80 | 1800 | 30 | ks | 0,64 |

Uponor Klett Comfort Pipe PLUS

- UFH rúrka vyrobená z PEX-a, s háčikovou páskou Klett
- vyhovuje ISO 22391 a spĺňa odolnosť voči difúzii kyslíka podľa DIN 4726
- maximálny tlak 6 Bar pri 70°C

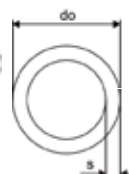

| Položka č. | Dimenzia | do mm | s mm | farba | p bar | Bal. 2 | Bal. 1 | Jedn. | Cena |
|----------------|-------------|-------|------|-------|-------|--------|--------|-------|-------------|
| 1087302 | 16x2,0 240m | 16 | 2 | biela | 6 | 1200 | 240 | m | 2,78 |
| 1087303 | 16x2,0 640m | 16 | 2 | biela | 6 | 1280 | 640 | m | 2,78 |

Klett

Uponor Vario svorné šróbenia PEX

- Eurokužel
- Mosadz

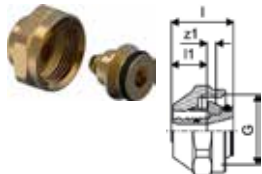

| Položka č. | Dimenzia | G | l | l1 | z1 | Bal. 2 | Bal. 1 | Jedn. | Cena |
|----------------|-------------------------|-------|----|----|----|--------|--------|-------|-------------|
| | | palec | mm | mm | mm | | | | |
| 1065284 | 16x1,8/2,0-G3/4"FT Euro | 3/4 | 23 | 13 | 3 | 25 | 1 | ks | 6,43 |

Uponor Fluvia rozdvojka svor. šroubenia

- Vyrobené z mosadze
- Pre rozšírenie okruhov



| Položka č. | Dimenzia | c/c | l | Bal. 2 | Bal. 1 | Jedn. | Cena |
|----------------|------------------|-----|----|--------|--------|-------|--------------|
| | | mm | mm | | | | |
| 1005675 | 2xG3/4-3/4" Euro | 40 | 50 | 50 | 1 | set | 43,40 |

Uponor Klett páska special

- vysoko priľnavá a odolná proti roztrhnutiu
- na lepenie škár v znečistenom a mokrom prostredí
- 1 rolka vystačí na cca. 20 m²



| Položka č. | Dimenzia | L | Bal. 2 | Bal. 1 | Jedn. | Cena |
|----------------|----------|----|--------|--------|-------|--------------|
| | | m | | | | |
| 1007178 | 20m 50mm | 20 | 30 | 5 | ks | 35,22 |

Uponor Multi páska

- samolepiaca páska pre pripevnenie panelov Tacker a Klett
- výsledok tesnosti podľa DIN 18560



| Položka č. | Dimenzia | L | b | Bal. 2 | Bal. 1 | Jedn. | Cena |
|----------------|----------|----|----|--------|--------|-------|-------------|
| | | m | mm | | | | |
| 1000012 | 66m 50mm | 66 | 50 | 36 | 1 | ks | 6,94 |

Uponor Multi plastový vodiaci oblúk

- Plast odolný voči nárazu
- Vodiaci oblúk 90°

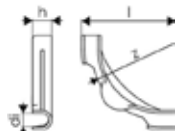

| Položka č. | Dimenzia | d1 | l | z | h | Bal. 2 | Bal. 1 | Jedn. | Cena |
|----------------|----------|----|-----|----|----|--------|--------|-------|-------------|
| | | mm | mm | mm | mm | | | | |
| 1135491 | 14-18 | 17 | 115 | 84 | 24 | 240 | 30 | ks | 1,76 |

Tacker

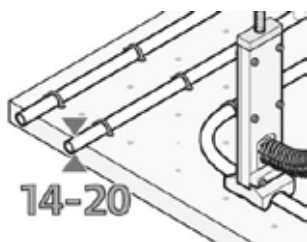

Všetky komponenty systému Uponor Tacker sú navrhnuté tak, aby navzájom do seba zapadali. Panely s tepelnou a kročajovou izoláciou sú vybavené rastrovým povrchom odolným proti roztrhnutiu a vytlačeniu.

Umožňujú jednoduchú inštaláciu systémových potrubí. Všetky komponenty sú navrhnuté tak, aby zabezpečili optimálnu bezpečnosť a spoľahlivú prevádzku.

Výhody pre vás

Flexibilný: Kompozitné panely alebo kotúče, rôzne tepelné a zvukové izolačné vrstvy
Vhodné pre všetky typy poterov
Rýchla inštalácia: integrovaná izolačná vrstva a fólia
Univerzálne potrubné spony pre potrubia 14 - 20 mm
Jednoduchá inštalácia: ergonomicky tvarovaná Tacker zošívачka



Popis

- Systém podlahového vykurovania Tacker skladá z izolačnej dosky EPS a fólie odolnej voči opotrebovaniu podľa EN 13163 a DIN 4108-10.
- trieda reakcie na oheň podľa EN 13501-1: trieda E
- štandardná horľavosť, materiál triedy B2, zodpovedá DIN 4102
- fólia na paneloch je označená mriežkovým vzorom 100 x 100 mm

Použitie

- podlahové sálavé vykurovanie a chladenie
- použitie s cementovými a anhydritovými potermi

Certifikácia

- DIN CERTCO: 7F077-F, 7F185-F, 7F216-F, 7F278-F

Spotreba rúrok v závislosti od druhu pokládky

| Druh poklád- ky [-] | Rozostup rúrok [mm] | Spotreba rúrok [m/m ²] |
|---------------------------|---------------------------|---------------------------------------|
| Vz 10 | 100 | 10 |
| Vz 15 | 150 | 6,67 |
| Vz 20 | 200 | 5 |
| Vz 25 | 250 | 4 |
| Vz 30 | 300 | 3,33 |

Tacker

Uponor Tacker izolačný kotúč

- tepelne izolačná doska
- zvinutá doska



| Položka č. | Dimenzia | l mm | b mm | b1 mm | b2 mm | h mm | R-hodnota m ² K/W | farba | s MN | G m ³ | kN/m ² Bal. 2 | Bal. 1 | Jedn. | Cena |
|----------------|----------------------|---------|---------|----------|----------|---------|---------------------------------|-------|---------|---------------------|--------------------------|--------|----------------|--------------|
| 1090924 | EPS DES 30-2mm 10x1m | 10000 | 1030 | 1000 | 1000 | 30 | 0,750 | biela | 20 | 5 | 80 | 10 | m ² | 12,68 |
| 1090925 | EPS DES 30-3mm 10x1m | 10000 | 1030 | 1000 | 1000 | 30 | 0,650 | biela | 20 | 4 | 80 | 10 | m ² | 13,22 |

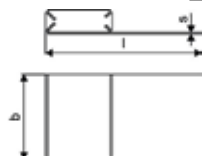

Uponor Tacker transparentná fólia

- Tacker PE-fólia na inštaláciu na existujúcu tepelnú izoláciu
- transparentná
- s rastrom 100 x 100 mm

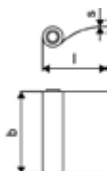

| Položka č. | Dimenzia | s mm | b mm | Bal. 2 | Bal. 1 | Jedn. | Cena |
|----------------|-----------------|---------|---------|--------|--------|----------------|-------------|
| 1122372 | 0,2mm 100x1,03m | 0,2 | 1030 | 2884 | 103 | m ² | 3,10 |

Uponor Multi obvodový dilatačný pás

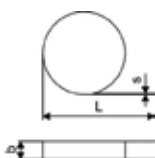

| Položka č. | Dimenzia | L m | s mm | b mm | farba | Bal. 2 | Bal. 1 | Jedn. | Cena |
|----------------|----------|--------|---------|---------|-------|--------|--------|-------|-------------|
| 1000080 | 150x10mm | 50 | 10 | 150 | modrá | | 200 | m | 1,43 |

Uponor Multi škárový profil



| Položka č. | Dimenzia | h mm | L m | s mm | Bal. 2 | Bal. 1 | Jedn. | Cena |
|----------------|---------------|---------|--------|---------|--------|--------|-------|--------------|
| 1090229 | 1800x100x10mm | 100 | 1,8 | 10,0 | 720 | 18 | m | 11,58 |

Uponor Multi chránička pre rúrky

- Materiál PE-LD so štrbinou pre ochranu potrubia UFH až do 20 mm v priestore dilatačných škár.



| Položka č. | Dimenzia | l mm | s mm | b mm | Bal. 2 | Bal. 1 | Jedn. | Cena |
|----------------|--------------|---------|---------|---------|--------|--------|-------|-------------|
| 1000082 | 20mm 300x5mm | 300 | 5,0 | 80 | 1800 | 30 | ks | 0,64 |

Uponor Multi páska

- samolepiaca páska pre pripevnenie panelov Tacker a Klett
- výsledok tesnosti podľa DIN 18560



| Položka č. | Dimenzia | L m | b mm | Bal. 2 | Bal. 1 | Jedn. | Cena |
|----------------|----------|--------|---------|--------|--------|-------|-------------|
| 1000012 | 66m 50mm | 66 | 50 | 36 | 1 | ks | 6,94 |

Tacker

Uponor Comfort Pipe PLUS

- UFH potrubie vyrobené z PEX-a
- Vyhovuje ISO 22391 a spĺňa odolnosť voči difúzii kyslíka podľa DIN 4726
- Trieda použitia 4 a 5
- Návrhový tlak 6 Bar pri 70°C

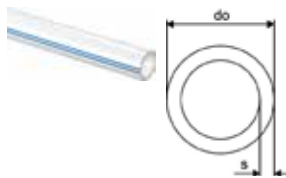

| Položka č. | Dimenzia | do mm | s mm | farba - | p bar | Bal. 2 | Bal. 1 | Jedn. | Cena |
|----------------------|-------------|----------|---------|------------|----------|--------|--------|-------|-------------|
| 1062883 | 14x2,0 120m | 14 | 2 | biela | 6 | 1320 | 120 | m | 2,26 |
| 1062884 | 14x2,0 240m | 14 | 2 | biela | 6 | 1680 | 240 | m | 2,26 |
| 1088166 | 14x2,0 640m | 14 | 2 | biela | 6 | 1920 | 640 | m | 2,26 |
| 1062885 | 14x2,0 960m | 14 | 2 | biela | 6 | 1920 | 960 | m | 2,26 |
| 1062045 | 16x2,0 240m | 16 | 2 | biela | 6 | 1440 | 240 | m | 1,45 |
| AKCIA 1062046 | 16x2,0 640m | 16 | 2 | biela | 6 | 1280 | 640 | m | 1,37 |
| 1009226 | 17x2,0 240m | 17 | 2 | biela | 6 | 1200 | 240 | m | 1,46 |
| AKCIA 1009227 | 17x2,0 640m | 17 | 2 | biela | 6 | 1280 | 640 | m | 1,38 |
| 1009228 | 20x2,0 120m | 20 | 2 | biela | 6 | 840 | 120 | m | 2,92 |
| 1009230 | 20x2,0 240m | 20 | 2 | biela | 6 | 960 | 240 | m | 2,92 |
| 1009231 | 20x2,0 480m | 20 | 2 | biela | 6 | 960 | 480 | m | 2,92 |

Uponor Vario svorné šróbenia PEX

- Eurokužel
- Mosadz



| Položka č. | Dimenzia | G palec | l mm | l1 mm | z1 mm | Bal. 2 | Bal. 1 | Jedn. | Cena |
|----------------|-------------------------|------------|---------|----------|----------|--------|--------|-------|-------------|
| 1065283 | 14x2,0-G3/4"FT Euro | 3/4 | 23 | 13 | 3 | 25 | 1 | ks | 6,43 |
| 1065284 | 16x1,8/2,0-G3/4"FT Euro | 3/4 | 23 | 13 | 3 | 25 | 1 | ks | 6,43 |
| 1065286 | 17x2,0-G3/4"FT Euro | 3/4 | 23 | 13 | 3 | 25 | 1 | ks | 6,43 |
| 1065290 | 20x1,9/2,0-G3/4"FT Euro | 3/4 | 24 | 14 | 3 | 25 | 1 | ks | 6,57 |

Uponor Smart lisovacia spojka

- Lisovacie spojky
- mosadz
- Pre Uponor Smart UFH potrubia a Comfort Pipe PLUS

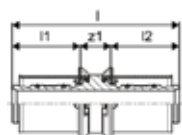

| Položka č. | Dimenzia | l mm | l1 mm | l2 mm | z1 mm | p bar | Bal. 2 | Bal. 1 | Jedn. | Cena |
|----------------|---------------|---------|----------|----------|----------|----------|--------|--------|-------|-------------|
| 1089646 | 14x2,0-14x2,0 | 52 | 21 | 21 | 9 | 6 | 80 | 20 | ks | 6,52 |

Uponor Fluvia rozdvojka svor. šroubenia

- Vyrobené z mosadze
- Pre rozšírenie okruhov



| Položka č. | Dimenzia | c/c mm | l mm | Bal. 2 | Bal. 1 | Jedn. | Cena |
|----------------|------------------|-----------|---------|--------|--------|-------|--------------|
| 1005675 | 2xG3/4-3/4" Euro | 40 | 50 | 50 | 1 | set | 43,40 |

Tacker

Uponor Q&E spojka, krúžky DR

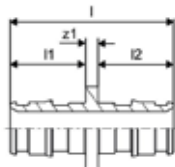

| Položka č. | Dimenzia | l | l1 | l2 | z1 | Bal. 2 | Bal. 1 | Jedn. | Cena |
|----------------|---------------|----|----|----|----|--------|--------|-------|-------------|
| | | mm | mm | mm | mm | | | | |
| 1058659 | 14-14 | 39 | 18 | 18 | 3 | 100 | 10 | ks | 6,52 |
| 1025883 | 18-18 (17-17) | 43 | 20 | 20 | 3 | 100 | 5 | ks | 9,75 |

Uponor Q&E spojka PL

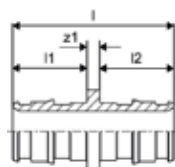

| Položka č. | Dimenzia | l | l1 | l2 | z1 | p | Bal. 2 | Bal. 1 | Jedn. | Cena |
|----------------|----------|----|----|----|----|------|--------|--------|-------|-------------|
| | | mm | mm | mm | mm | bar | | | | |
| 1145677 | 16-16 | 39 | 18 | 18 | 3 | 6+10 | 100 | 10 | ks | 3,59 |

SFG Q&E krúžok natural, eval

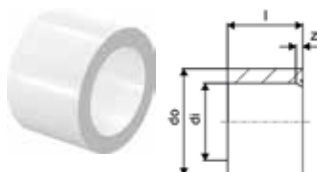

| Položka č. | Dimenzia | di | l | s | do | z | Bal. 2 | Bal. 1 | Jedn. | Cena |
|----------------|----------|------|----|----|----|----|--------|--------|-------|-------------|
| | | mm | mm | mm | mm | mm | | | | |
| 1058428 | 14 | 14,3 | 14 | 3 | | | 900 | 20 | ks | 0,56 |

Uponor Q&E krúžok white

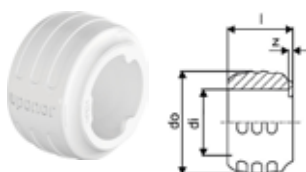

| Položka č. | Dimenzia | di | l | do | z | farba | p | Bal. 2 | Bal. 1 | Jedn. | Cena |
|----------------|----------|------|----|------|----|-------|------|--------|--------|-------|-------------|
| | | mm | mm | mm | mm | - | bar | | | | |
| 1057454 | 20 | 20,2 | 20 | 29,2 | 1 | biela | 6+10 | 520 | 20 | ks | 0,45 |

Uponor Uni-X svorné šroubenie MLC

- Svorné šróbenie, prevlečná matica a vnútorné puzdro
- vyrobené z mosadze
- Na pripojenie Uponor Uni Pipe PLUS a MLC rúr k rozdeľovačom (napr. Uponor rozdeľovač H).
- Vnútorný závit 3/4" eurokónus podľa EN ISO 228-1
- Bez zrazenia hrán



| Položka č. | Dimenzia | G | l | l1 | z1 | Bal. 2 | Bal. 1 | Jedn. | Cena |
|----------------|----------------|-------|----|----|----|--------|--------|-------|-------------|
| | | palec | mm | mm | mm | | | | |
| 1058090 | 16-3/4"FT Euro | 3/4 | 23 | 13 | 3 | 25 | 1 | ks | 4,74 |

Tacker

Uponor Tacker spona 50mm

- Tacker fixačná spona
- Pre použitie s Uponor Tackerovačom

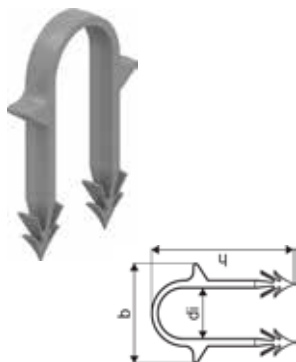

| Položka č. | Dimenzia | d _i mm | b mm | h mm | Qty 2 | Qty 1 | Bal. 2 | Bal. 1 | Jedn. | Cena |
|----------------|----------------|----------------------|---------|---------|-------|-------|--------|--------|-------|--------------|
| 1140124 | 14-20mm h=50mm | 19 | 37 | 52 | 5000 | 250 | | | set | 30,49 |

Uponor Tacker zošívacia

- celokovová
- ľahká
- pre max. 125 spon

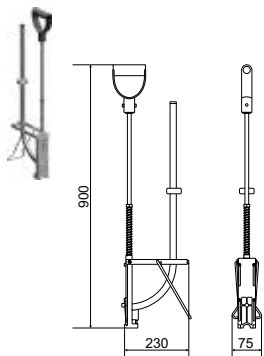

| Položka č. | Dimenzia | Bal. 2 | Bal. 1 | Jedn. | Cena |
|----------------|----------|--------|--------|-------|---------------|
| 1119039 | 14-20mm | 50 | 1 | ks | 251,97 |

Uponor Fix fixačná lišta

- Pre potrubie 16-20 mm
- rozteč 50 mm
- So samolepiacou fixáciou

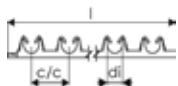

| Položka č. | Dimenzia | c/c mm | d _i mm | l mm | Bal. 2 | Bal. 1 | Jedn. | Cena |
|----------------|---------------------|-----------|----------------------|---------|--------|--------|-------|-------------|
| 1135496 | 16-20mm c/c 50mm 1m | 50 | 20 | 1013 | 2000 | 100 | ks | 5,05 |

Uponor Multi plastový vodiaci oblúk

- Plast odolný voči nárazu
- Vodiaci oblúk 90°

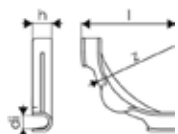

| Položka č. | Dimenzia | d _i mm | l mm | z mm | h mm | Bal. 2 | Bal. 1 | Jedn. | Cena |
|----------------|----------|----------------------|---------|---------|---------|--------|--------|-------|-------------|
| 1135491 | 14-18 | 17 | 115 | 84 | 24 | 240 | 30 | ks | 1,76 |
| 1135492 | 20-22 | 20 | 144 | 100 | 28 | 140 | 35 | ks | 2,46 |

Classic

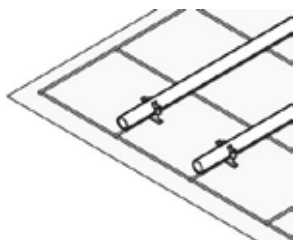

Uponor Classic je ideálnym riešením pre systémy podlahového vykurovania / chladenia v nových obytných a administratívnych budovách. K dispozícii je v troch rozmeroch kari siete, umožňuje optimalizáciu

rozstupov potrubia tak, aby vyhovovala potrebám vykurovania. V kombinácii s izoláciou odolnou voči veľkým zaťaženiám je vhodná aj pre oblasti ako sú garáže, showroomy, výrobné haly, obchody atď.



Popis

- Tradičný systém podlahového vykurovania, montáž na jestvujúcu tepelnú/kročajovú izoláciu.
- navrhnuté ako kari sieť s možnosťou uchytenia potrubia pomocou jednoduchých svoriek

Použitie

- podlahové sáľavé vykurovanie a chladenie
- použitie s cementovými a anhydritovými potermi

Certifikácia

- DIN CERTCO: 7F004-F; 7F371-F; 7F421-F

Uponor Classic oceľové pletivo

- oceľové pletivo na montáž podlahového vykurovania
- materiál: oceľ s povrchovou úpravou

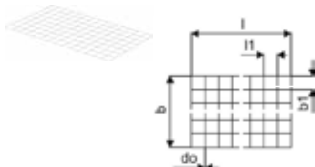

| Položka č. | Dimenzia | l mm | l1 mm | do mm | b mm | b1 mm | A m ² | r mm | Bal. 2 | Bal. 1 | Jedn. | Cena |
|----------------|---------------------|---------|----------|----------|---------|----------|---------------------|---------|--------|--------|----------------|--------------|
| 1005084 | 100mm 2100x1200x3mm | 2100 | 100 | 3 | 1200 | 100 | 2.5 | 100 | 25.2 | 1 | m ² | 13,44 |
| 1005087 | 150mm 3100x1200x3mm | 2100 | 150 | 3 | 1200 | 150 | 2.5 | 150 | 756 | 25,2 | m ² | 7,32 |

Uponor Classic master clip, oceľová sieť

- Jednorúrková fixačná spona pre ručnú montáž na oceľové pletivo
- Pre potrubie Uponor 16 / 17 / 20 mm
- Na použitie s nástrojom Clipmaster



| Položka č. | Dimenzia | d mm | d1 mm | h mm | b mm | počet ks | Bal. 2 | Bal. 1 | Jedn. | Cena |
|----------------|----------|---------|----------|---------|---------|-------------|--------|--------|-------|-------------|
| 1005189 | 17mm 3mm | 17 | 3 | 23 | 35 | 50 | 5000 | 500 | ks | 1,03 |

Classic

Uponor Multi plastový vodiaci oblúk

- Plast odolný voči nárazu
- Vodiaci oblúk 90°

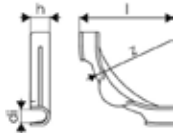

| Položka č. | Dimenzia | di mm | l mm | z mm | h mm | Bal. 2 | Bal. 1 | Jedn. | Cena |
|----------------|----------|----------|---------|---------|---------|--------|--------|-------|-------------|
| 1135491 | 14-18 | 17 | 115 | 84 | 24 | 240 | 30 | ks | 1,76 |
| 1135492 | 20-22 | 20 | 144 | 100 | 28 | 140 | 35 | ks | 2,46 |

Uponor Comfort Pipe PLUS

- UFH potrubie vyrobené z PEX-a
- Vyhovuje ISO 22391 a spĺňa odolnosť voči difúzii kyslíka podľa DIN 4726
- Trieda použitia 4 a 5
- Návrhový tlak 6 Bar pri 70°C

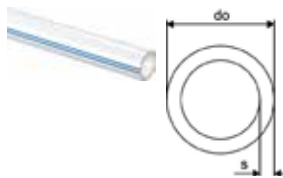

| Položka č. | Dimenzia | do mm | s mm | farba | p bar | Bal. 2 | Bal. 1 | Jedn. | Cena |
|----------------------|-------------|----------|---------|-------|----------|--------|--------|-------|-------------|
| 1062045 | 16x2,0 240m | 16 | 2 | biela | 6 | 1440 | 240 | m | 1,45 |
| AKCIA 1062046 | 16x2,0 640m | 16 | 2 | biela | 6 | 1280 | 640 | m | 1,37 |
| 1009226 | 17x2,0 240m | 17 | 2 | biela | 6 | 1200 | 240 | m | 1,46 |
| AKCIA 1009227 | 17x2,0 640m | 17 | 2 | biela | 6 | 1280 | 640 | m | 1,38 |

Uponor Vario svorné šróbenia PEX

- Eurokužel
- Mosadz



| Položka č. | Dimenzia | G palec | l mm | l1 mm | z1 mm | Bal. 2 | Bal. 1 | Jedn. | Cena |
|----------------|-------------------------|------------|---------|----------|----------|--------|--------|-------|-------------|
| 1065283 | 14x2,0-G3/4"FT Euro | 3/4 | 23 | 13 | 3 | 25 | 1 | ks | 6,43 |
| 1065284 | 16x1,8/2,0-G3/4"FT Euro | 3/4 | 23 | 13 | 3 | 25 | 1 | ks | 6,43 |
| 1065286 | 17x2,0-G3/4"FT Euro | 3/4 | 23 | 13 | 3 | 25 | 1 | ks | 6,43 |
| 1065290 | 20x1,9/2,0-G3/4"FT Euro | 3/4 | 24 | 14 | 3 | 25 | 1 | ks | 6,57 |

Uponor Smart lisovacia spojka

- Lisovacie spojky
- mosadz
- Pre Uponor Smart UFH potrubia a Comfort Pipe PLUS

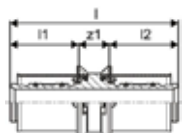

| Položka č. | Dimenzia | l mm | l1 mm | l2 mm | z1 mm | p bar | Bal. 2 | Bal. 1 | Jedn. | Cena |
|----------------|---------------|---------|----------|----------|----------|----------|--------|--------|-------|-------------|
| 1089646 | 14x2,0-14x2,0 | 52 | 21 | 21 | 9 | 6 | 80 | 20 | ks | 6,52 |

Classic

Uponor Fluvia rozdvojka svor. šroubenia

- Vyrobené z mosadze
- Pre rozšírenie okruhov



| Položka č. | Dimenzia | c/c mm mm | Bal. 2 | Bal. 1 | Jedn. | Cena |
|----------------|------------------|--------------|--------|--------|-------|--------------|
| 1005675 | 2xG3/4-3/4" Euro | 40 50 | 50 | 1 | set | 43,40 |

Uponor Multi obvodový dilatačný pás

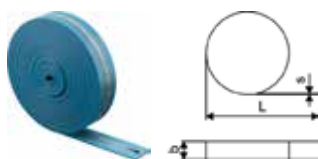

| Položka č. | Dimenzia | L m | s mm | b mm | farba - | Bal. 2 | Bal. 1 | Jedn. | Cena |
|----------------|----------|--------|---------|---------|------------|--------|--------|-------|-------------|
| 1000080 | 150x10mm | 50 | 10 | 150 | modrá | | 200 | m | 1,43 |

Siccus Mini

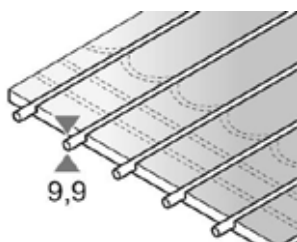

- Suchý UFH systém Siccus Mini umožňuje rýchle priame polozenie podlahy a nízku stavebnú výšku s vysokou energetickou účinnosťou
- Krátky a jednoduchý čas inštalácie vďaka okamžitej dostupnosti a bez potreby ďalších remeselníkov
- Systém je optimálne vhodný pre energeticky efektívne nízko teplotné použitie
- Nízka podlahová konštrukcia dokonale vyhovuje potrebám renovácie obytných priestorov
- Panely vyrobené z XPS 400 s rozstupom rúr 100 mm
- Pre inštaláciu s Uponor Comfort Pipe 9,9 mm
- priama podlaha s laminátom, drevené parkety
- extra podkladná vrstva 6 mm pre keramické dlaždice a prírodný kameň
- špecifikovaná sadrokartónová doska pre vinylové a kobercové podlahy



Uponor Siccus Mini panel

- XPS panel 1 200 x 600 x 15 mm
- S celoplošnou hliníkovou vrstvou na prenos tepla
- S integrovanými drážkami pre potrubia c-c100mm
- Pre použitie s Uponor Comfort Pipe Minitec 9.9

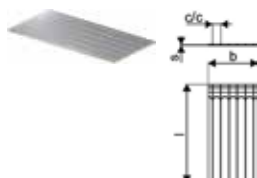

| Položka č. | Dimenzia | c/c mm | l mm | b mm | s mm | Bal. 2 | Bal. 1 | Jedn. | Cena |
|----------------|---------------|-----------|---------|---------|---------|--------|--------|----------------|--------------|
| 1122381 | 1200x600x15mm | 100 | 1200 | 600 | 15 | 144 | 7.2 | m ² | 60,51 |

Uponor Siccus Mini panel pre dlaždice

- Panel zo syntetických vlákien 1 000 x 600 x 6 mm
- Roznášacia vrstva pre podlahy z keramických dlaždíc a prírodného kameňa na vrchu Siccus Mini
- Len pre použitie so Siccus Mini panelom



| Položka č. | Dimenzia | L m | l mm | h mm | w mm | Bal. 2 | Bal. 1 | Jedn. | Cena |
|----------------|--------------|--------|---------|---------|---------|--------|--------|----------------|--------------|
| 1139793 | 1000x600x6mm | 1 | 1000 | 6 | 600 | 90 | 3 | m ² | 43,71 |

Uponor Siccus Mini podpora okrajový pás

- Pás zo syntetických vlákien 1 000 x 45 x 15 mm
- Povinná podpora hrán na strane stien a pri dverách v inštaláciách Siccus Mini s podlahovou krytinou z keramických dlaždíc a prírodného kameňa

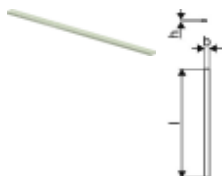

| Položka č. | Dimenzia | L m | l mm | b mm | h mm | Bal. 2 | Bal. 1 | Jedn. | Cena |
|----------------|--------------|--------|---------|---------|---------|--------|--------|-------|--------------|
| 1139794 | 1000x45x15mm | 1 | 1000 | 45 | 15 | 800 | 10 | m | 11,93 |

Siccus Mini

Uponor Siccus Mini páska k panelu pre dlaždice

- Na bezproblémové lepenie tupých spojov Siccus Mini panelom pre dlažbu.
- Nevyhnutné pre inštalácie s keramikými dlaždicami a prírodným kameňom



| Položka č. | Dimenzia | l mm | b mm | Bal. 2 | Bal. 1 | Jedn. | Cena |
|----------------|-----------|-------|------|--------|--------|-------|-------------|
| 1139795 | 143mm 12m | 12000 | 143 | 3360 | 24 | m | 4,92 |

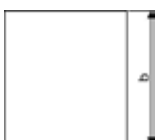

Uponor Siccus Mini rezačka

- nástroj na rezanie za tepla, 230 V, s reznou vložkou na rezanie drážok pre 9,9 mm rúrky vo vnútri panelov Siccus Mini



| Položka č. | Dimenzia | l mm | b mm | Qty 2 | Qty 1 | Jedn. | Cena |
|----------------|----------|-------|------|-------|-------|-------|---------------|
| 1139796 | 10mm 12m | 12000 | 143 | 20 | 1 | ks | 220,71 |

Uponor Minitec obvodový samolepiaci pás

- Obvodový pás v súlade s normou DIN 18560, vyrobený z polyetylénu so samolepiacou vrstvou na zadnej strane, samolepiaca páska na vonkajšej strane poskytuje tesný spoj medzi obvodovým pásom a izoláciou; Bezfreónový.



| Položka č. | Dimenzia | l mm | s mm | b mm | farba | Bal. 2 | Bal. 1 | Jedn. | Cena |
|----------------|------------|-------|------|------|-------|--------|--------|-------|-------------|
| 1005267 | 20m 80x8mm | 20000 | 8 | 80 | modrá | | 200 | m | 1,39 |

Uponor Minitec škárový profil

- Samolepiaci profil dilatačného pásu z polyetylénovej peny a tela z tvrdého PVC na oddelenie častí poteru (napr. vo dverách) a na absorpciu rozťažnosti poteru. Pre dilatačné škáry podľa DIN 18560-2.



| Položka č. | Dimenzia | l mm | s mm | b mm | h mm | farba | Bal. 2 | Bal. 1 | Jedn. | Cena |
|----------------|--------------|------|------|------|------|-------|--------|--------|-------|--------------|
| 1085980 | 0,9m 40x10mm | 900 | 10 | 50 | 40 | modrá | 600 | 10 | ks | 10,05 |
| 1085981 | 1,3m 40x10mm | 1300 | 10 | 50 | 40 | modrá | 600 | 10 | ks | 12,87 |

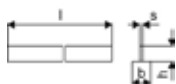

Uponor Multi fólia PE

- PE fólia pre inštaláciu na existujúcu tepelnú izoláciu
- transparentná



| Položka č. | Dimenzia | s mm | b mm | ND | A | farba | Bal. 2 | Bal. 1 | Jedn. | Cena |
|----------------|----------------|------|------|-----|----|-------------|--------|--------|----------------|-------------|
| 1005049 | 0,2mm 60x1,25m | 0,2 | 1250 | 0,2 | 75 | transparent | 3375 | 75 | m ² | 1,52 |

Siccus Mini

Uponor Comfort Pipe Minitec

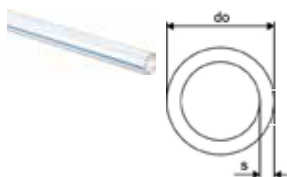

| Položka č. | Dimenzia | do mm | s mm | farba - | p bar | Bal. 2 | Bal. 1 | Jedn. | Cena |
|----------------|--------------|----------|---------|------------|----------|--------|--------|-------|-------------|
| 1063288 | 9,9x1,1 120m | 9,9 | 1,1 | natural | 6 | 1680 | 120 | m | 1,94 |
| 1063289 | 9,9x1,1 240m | 9,9 | 1,1 | natural | 6 | 2640 | 240 | m | 1,94 |
| 1063381 | 9,9x1,1 480m | 9,9 | 1,1 | natural | 6 | 2880 | 480 | m | 1,94 |

Uponor Minitec adaptér

- Eurokužel'
- Mosadz

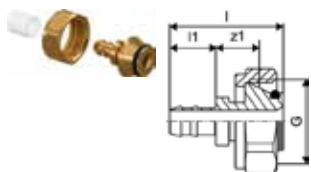

| Položka č. | Dimenzia | G palec | l mm | l1 mm | z1 mm | Bal. 2 | Bal. 1 | Jedn. | Cena |
|----------------|-------------------|------------|---------|----------|----------|--------|--------|-------|-------------|
| 1005266 | 9,9x1,1-G3/4"Euro | 3/4 | 35 | 14 | 14 | 100 | 10 | ks | 9,96 |

Uponor Minitec spojka s dvomi krúžkami

- Q&E
- Mosadz
- S Q&E krúžkami



| Položka č. | Dimenzia | l mm | l1 mm | l2 mm | z1 mm | p bar | Bal. 2 | Bal. 1 | Jedn. | Cena |
|----------------|----------|---------|----------|----------|----------|----------|--------|--------|-------|-------------|
| 1005264 | 9,9x1,1 | 33 | 14 | 14 | 4 | 6 | 100 | 10 | ks | 6,14 |

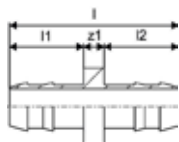

Uponor Minitec prechod na vonkajší závit

- Q&E
- Mosadz
- S Q&E krúžkami



| Položka č. | Dimenzia | l mm | l1 mm | l2 mm | R palec | z1 mm | p bar | Bal. 2 | Bal. 1 | Jedn. | Cena |
|----------------|-------------|---------|----------|----------|------------|----------|----------|--------|--------|-------|-------------|
| 1005265 | 9,9-R1/2"MT | 38 | 16 | 14 | 1/2 | 8 | 6 | 100 | 10 | ks | 8,72 |

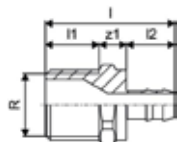

Uponor Minitec krúžok, natural

- PE-Xa

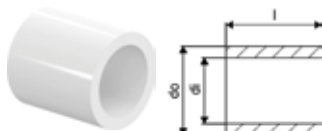

| Položka č. | Dimenzia | di mm | l mm | do mm | p bar | Bal. 2 | Bal. 1 | Jedn. | Cena |
|----------------|----------|----------|---------|----------|----------|--------|--------|-------|-------------|
| 1005263 | 9,9x1,1 | 10,3 | 15 | 13,9 | 6 | 1600 | 10 | ks | 0,41 |

Siccus Mini

Uponor Fluvia rozdvojka svor. šroubenia

- Vyrobené z mosadze
- Pre rozšírenie okruhov



| Položka č. | Dimenzia | c/c mm mm | Bal. 2 | Bal. 1 | Jedn. | Cena |
|----------------|------------------|--------------|--------|--------|-------|--------------|
| 1005675 | 2xG3/4-3/4" Euro | 40 50 | 50 | 1 | set | 43,40 |

Uponor Fluvia T regulačná stanica Push-12 TH-G

- Regulačná stanica s termostatom 12-28 °C
- Maximálna teplota sekundárneho okruhu je 50°C



| Položka č. | G | G1 | l | l1 | l2 | b | b1 | b2 | h | h1 | w | Bal. 2 | Bal. 1 | Jedn. | Cena |
|----------------|------|-----|-----|----|-----|----|----|----|----|----|-----|--------|--------|-------|---------------|
| 1095127 | CU15 | 3/4 | 332 | 38 | 129 | 40 | 65 | 65 | 84 | 42 | 240 | 60 | 1 | ks | 743,14 |

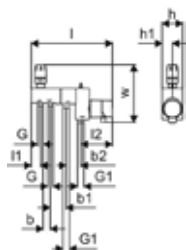

Uponor Fluvia T čerpadlová skupina Push-12 CH-G

- Integrované čerpadlo: Q: 0,1 - 0,4 m³/h, H: 0,2 - 1,1 m, Phyd < 1W
- Držiak pre ľavú alebo pravú inštaláciu
- Odvzdušňovacia skrutka
- Teplota sekundárneho okruhu rozsah 20-50°C
- Vyvažovací ventil
- Sekundárna slučka 3/4" eurokónus
- Primárne ventily so svorkovým pripojením pre CU-Pipe 15mm
- Pre kontrolu UFH v malých zónach
- Max. primárna teplota: 90°C
- Max. sekundárna teplota: 55°C
- S kazetovým ohrievačom pre UFH v letnom režime
- Regulácia teploty v miestnosti regulátorom X-161
- Kompatibilné s termostatmi Uponor Smatrix Wave T-166, T-168, T-169
- S bezpečnostným senzorom proti prehriatiu
- Sekundárny obmedzovač max. teploty o 50°C

Uponor Fluvia T regulačná stanica Push-12 AC-G

- Regulačná stanica s 230 V pohonom
- Maximálna teplota sekundárneho okruhu je 50°C



| Položka č. | G | G1 | l | l1 | l2 | b | b1 | b2 | h | h1 | w | Bal. 2 | Bal. 1 | Jedn. | Cena |
|----------------|-----|-----|-----|----|-----|----|----|----|----|----|-----|--------|--------|-------|---------------|
| 1095128 | 5/8 | 3/4 | 332 | 38 | 129 | 40 | 65 | 60 | 84 | 42 | 202 | 60 | 1 | ks | 655,30 |

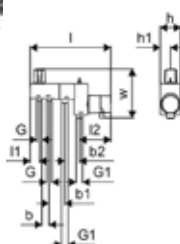

Siccus Mini

Uponor Vario napúšťací a vypúšťací ventil

- Pre čerpadlovú skupinu Push 12
- S otočnou hadicovou prípojkou



| Položka č. | Dimenzia | L mm | W mm | H mm | W kg | IG palec | AG palec | Bal. 2 | Bal. 1 | Jedn. | Cena |
|----------------|-------------|---------|---------|---------|---------|-------------|-------------|--------|--------|-------|--------------|
| 1061802 | 3/4" - 3/4" | 105 | 73 | 47 | 0,596 | 3/4 | 3/4 | 10 | 1 | set | 67,54 |

Uponor Multi plastový vodiaci oblúk

- Plast odolný voči nárazu
- Vodiaci oblúk 90°

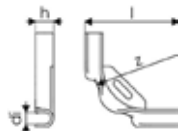

| Položka č. | Dimenzia | di mm | l mm | z mm | h mm | Bal. 2 | Bal. 1 | Jedn. | Cena |
|----------------|----------|----------|---------|---------|---------|--------|--------|-------|-------------|
| 1135490 | 10-12 | 13 | 100 | 55 | 19 | 360 | 60 | ks | 1,19 |

Uponor Minitec inštalačná skriňa

- Na reguláciu teploty v jednej miestnosti
- Pripojenie primárneho okruhu 3/4" eurokónus
- Max. tlak: 10 bar pri 60°C



| Položka č. | Dimenzia | c/c mm | h mm | l mm | b mm | kvs m³/h | výstupy - | p bar | Bal. 2 | Bal. 1 | Jedn. | Cena |
|----------------|----------|-----------|---------|---------|---------|-------------|--------------|----------|--------|--------|-------|---------------|
| 1005270 | 1x | 150 | 75 | 220 | 300 | 1,2+1,2 | 1 | 10 | 30 | 1 | ks | 450,29 |
| 1005271 | 2x | 150 | 75 | 220 | 300 | 1,2+1,2 | 2 | 10 | | 1 | ks | 603,84 |
| 1005272 | 3x | 150 | 75 | 220 | 300 | 1,2+1,2 | 3 | 10 | | 1 | ks | 685,25 |

Uponor Minitec predný kryt pre inštalačnú skriňu

- Nehrdzavejúca oceľ, vysoko leštená
- Len pre spojovacie skrinky Minitec
- 4 skrutky



| Položka č. | l mm | b mm | Bal. 2 | Bal. 1 | Jedn. | Cena |
|----------------|---------|---------|--------|--------|-------|---------------|
| 1007251 | 240 | 314 | | 1 | ks | 139,77 |

Siccus Mini

Uponor Q&E Expandér s hlavami M12/

- Zariadenie s elektromechanickým pohonom, dodávané v plastovom kufríku vrátane dvoch 12V Li-Ion batérií a jednej rýchlonabíjačky 220-240V/50-60Hz a maziva (Mo).
- Kovová prevodovka a kovový kryt. Súčasťou LED pracovného svetla.
- Návod na použitie v kufríku. Automatické otáčanie s M12 expandovacími hlavami.
- Použitie pre 6 bar potrubie v dimenziách do 32 mm.
- Použitie pre 10 bar potrubie v dimenziách do 25 mm.

Technické údaje:

- Nabíjacie napätie: 12V
- Zobrazenie úrovne nabitia: Optické zobrazenie
- Doba nabíjania batérie: cca. 0,5 hod.
- Pre dimenzie: <= 32 mm (AK5/6 bar), <= 25 mm (AK2/10 bar)



| Položka č. | Dimenzia | L mm | W mm | H mm | W kg | Bal. 2 | Bal. 1 | Jedn. | Cena |
|----------------|---------------|---------|---------|---------|---------|--------|--------|-------|----------------|
| 1119375 | 6bar 9,9RS/20 | 300 | 200 | 110 | 4,4 | | 1 | set | 1066,68 |

Uponor Q&E expanzná hlavica M12/Rapid Seal

- Vhodné pre Q&E expandér M12 / M12 FUEL



| Položka č. | Dimenzia | L mm | W mm | H mm | W kg | Bal. 2 | Bal. 1 | Jedn. | Cena |
|----------------|----------|---------|---------|---------|---------|--------|--------|-------|---------------|
| 1119380 | 9,9x1.1 | 50 | 50 | 67 | 0,223 | | 1 | ks | 105,10 |

Siccus 14

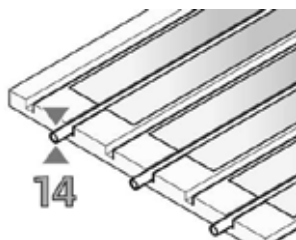

Uponor Siccus je ľahký systémový panel, ktorý bol špeciálne vytvorený ako univerzálne riešenie pre renováciu starších budov kde sú dôležité aspekty ako malá hrúbka konštrukcie a nízka hmotnosť. Panely Siccus sa

inštalujú na podlahu pod vrstvu poteru pre rozloženie zaťaženia. Do nich sa vkladajú hliníkové lamely a do nich sa vkladá rúrka.

Výhody pre vás

Minimálna hrúbka na podlahe od 50 mm
 Krátky čas inštalácie, okamžite k dispozícii pri inštalácii so suchým poterom
 Nízka statická hmotnosť od 25 kg/m² so suchopoterovými doskami
 Špeciálne navrhnutý inštalčný panel pre univerzálne použitie



Popis

- podlahový systém vykurovania Siccus skladajúci sa z dosiek EPS (bez HBCD) podľa EN 13163 s hliníkovými teporoznášacími lamelami.
- Trieda reakcie na oheň podľa EN 13501-1: trieda E.
- Trieda spomaľovania horenia B1 podľa DIN 4102
- Typ použitia podľa DIN 4108-10: DEO dh, WI
- náhodné zaťaženie podľa EN 1991-1-1 = 7,5 kN/m²
- raster potrubia 150 mm
- potrubie s priemerom 14 mm

Použitie

- podlahové sáľavé vykurovanie a chladenie
- pre suché inštalácie
- pre športové podlahy

Certifikácia

- DIN CERTCO: 7F008-F, 7F009-F, 7F332-F

Drevený strop s nivelačnou vrstvou

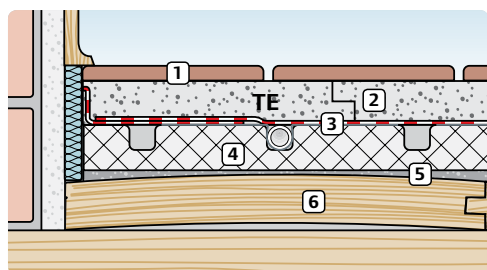

- 1 Nášlapná vrstva
- 2 Roznášacia vrstva
- 3 PE fólia
- 4 Systémová doska Uponor Siccus
- 5 Nivelačný poter
- 6 Sanovaná pôvodná podlaha

Betónový strop s nivelačnou vrstvou

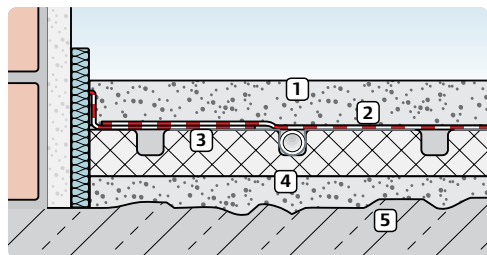

- 1 Roznášacia vrstva
- 2 PE fólia
- 3 Systémová doska Uponor Siccus
- 4 Nivelačný poter
- 5 Betónová konštrukcia

Spotreba rúrok v závislosti od druhu pokládky

| Druh pokládky [-] | Rozostup rúrok [mm] | Spotreba rúrok [m/m ²] |
|-------------------|---------------------|------------------------------------|
| Vz 15 | 150 | 6,67 |
| Vz 22,5 | 225 | 4,44 |
| Vz 30 | 300 | 3,33 |

Určenie počtu hliníkových lamiel v konštrukcii podlahy:

Dĺžka potrubia x 0,8 / 1,2
 0,8 - 80 % pokrytie plochy lamelami [-]
 1,2 - Dĺžka jednej lamely [m]

Siccus 14



Technické parametre rôznych roznášacích vrstiev

| Roznášacia vrstva | Nominálna hrúbka | Min. statické zaťaženie | Max. teplota média | Min. doba zretia |
|--|------------------|--|---------------------------------------|------------------|
| Suchý poter Vlákno -cementové dosky | 25 mm | cca 25 kg/m ² (v závislosti od výrobcu) | 45 do 55 °C | 3 dni |
| CT + KB 650 N | 30 mm | cca 61 kg/m ² | 55 °C | 28 dní |
| CT (DIN 18560) | 45 mm | cca 91 kg/m ² | 55 °C | 28 dní |
| CAF (DIN 18560) | 45 mm c | cca 91 kg/m ² (v závislosti od výrobcu) | 55 °C (v závislosti od výrobcu) | 14 dní |

V štandardnom prípade je hodnota úžitkového zaťaženia poteru 2,0 kN/m². Systémová doska Uponor Siccus s hrúbkou 30 mm zvyšuje túto hodnotu až na 7,5 kN/m² za predpokladu, že podkladové (resp. pôvodné) vrstvy boli adekvátne navrhnuté.

Pri vysokých teplotách teplosnej látky nie sú vylúčené zvuky spôsobené tepelnou rozťažnosťou.

CT - cementový poter
CAF - anhydritový poter
KB 650 N - plastifikátor do poteru

Uponor Siccus 14 systémová doska

- systémová doska s drážkami
- pevnosť v tlaku: = 150 kPa
- R=0.622 m²/K/W



| Položka č. | Dimenzia | h mm | l mm | b mm | ND - | A m ² | R-hodnota G m ² /K/W | G kN/m ² Bal. 2 | Bal. 1 | Jedn. | Cena | |
|----------------|-----------------------------------|---------|---------|---------|---------|---------------------|------------------------------------|-------------------------------|--------|-------|----------------|--------------|
| 1005485 | EPS 150kPa 14mm 1197x1050x25mm | 25 | 1197 | 1050 | 25 | 1,25 | 0,622 | 75 | 100 | 12.5 | m ² | 18,01 |

Uponor Siccus 14 teplo-roznášacia lamela

- hliníková teplo-roznášacia lamela pre použitie v suchých podlahových systémoch Uponor s rúrkou 14 mm
- Na lamele je predrezanie, ktoré súži na prípadné skracovanie lamely
- spotreba materiálu = 5,6 ks / m² (c-c150mm)



| Položka č. | Dimenzia | l mm | b mm | Bal. 2 | Bal. 1 | Jedn. | Cena |
|----------------|----------------------|---------|---------|--------|--------|-------|-------------|
| 1005486 | 14mm 1180x120x0,45mm | 1180 | 120 | 768 | 48 | ks | 5,88 |

Uponor Multi fólia PE

- PE fólia pre inštaláciu na existujúcu tepelnú izoláciu
- transparentná



| Položka č. | Dimenzia | s mm | b mm | ND - | A m ² | farba | Bal. 2 | Bal. 1 | Jedn. | Cena |
|----------------|----------------|---------|---------|---------|---------------------|-------------|--------|--------|----------------|-------------|
| 1005049 | 0,2mm 60x1,25m | 0,2 | 1250 | 0,2 | 75 | transparent | 3375 | 75 | m ² | 1,52 |

Siccus 14

Uponor Comfort Pipe PLUS

- UFH potrubie vyrobené z PEX-a
- Vyhovuje ISO 22391 a spĺňa odolnosť voči difúzii kyslíka podľa DIN 4726
- Trieda použitia 4 a 5
- Návrhový tlak 6 Bar pri 70°C

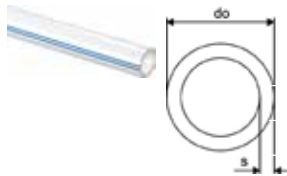

| Položka č. | Dimenzia | L m | do mm | s mm | farba | p bar | Bal. 2 | Bal. 1 | Jedn. | Cena |
|----------------|----------|--------|----------|---------|-------|----------|--------|--------|-------|-------------|
| 1062883 | 14x2,0 | 120m | 14 | 2 | biela | 6 | 1320 | 120 | m | 2,26 |
| 1062884 | 14x2,0 | 240m | 14 | 2 | biela | 6 | 1680 | 240 | m | 2,26 |
| 1088166 | 14x2,0 | 640m | 640 | 14 | 2 | biela | 1920 | 640 | m | 2,26 |
| 1062885 | 14x2,0 | 960m | 14 | 2 | biela | 6 | 1920 | 960 | m | 2,26 |

Uponor Vario svorné šróbenia PEX

- Eurokužel
- Mosadz

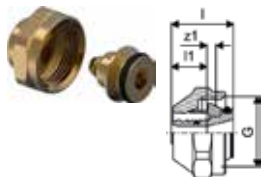

| Položka č. | Dimenzia | G palec | l mm | l1 mm | z1 mm | Bal. 2 | Bal. 1 | Jedn. | Cena |
|----------------|---------------------|------------|---------|----------|----------|--------|--------|-------|-------------|
| 1065283 | 14x2,0-G3/4"FT Euro | 3/4 | 23 | 13 | 3 | 25 | 1 | ks | 6,43 |

Uponor Fluvia rozdvojka svor. šroubenia

- Vyrobené z mosadze
- Pre rozšírenie okruhov



| Položka č. | Dimenzia | c/c mm | l mm | Bal. 2 | Bal. 1 | Jedn. | Cena |
|----------------|------------------|-----------|---------|--------|--------|-------|--------------|
| 1005675 | 2xG3/4-3/4" Euro | 40 | 50 | 50 | 1 | set | 43,40 |

Uponor Q&E spojka, krúžky DR



| Položka č. | Dimenzia | l mm | l1 mm | l2 mm | z1 mm | Bal. 2 | Bal. 1 | Jedn. | Cena |
|----------------|----------|---------|----------|----------|----------|--------|--------|-------|-------------|
| 1058659 | 14-14 | 39 | 18 | 18 | 3 | 100 | 10 | ks | 6,52 |

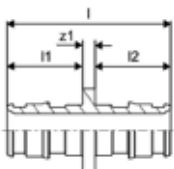

SFG Q&E krúžok natural, eval

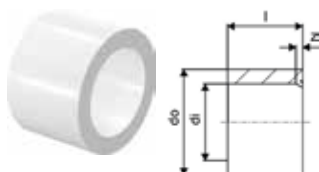

| Položka č. | Dimenzia | di mm | l mm | s mm | Bal. 2 | Bal. 1 | Jedn. | Cena |
|----------------|----------|----------|---------|---------|--------|--------|-------|-------------|
| 1058428 | 14 | 14,3 | 14 | 3 | 900 | 20 | ks | 0,56 |

Siccus 14

Uponor Smart lisovacia spojka

- Lisovacie spojky
- mosadz
- Pre Uponor Smart UFH potrubia a Comfort Pipe PLUS



| Položka č. | Dimenzia | l mm | l1 mm | l2 mm | z1 mm | p bar | Bal. 2 | Bal. 1 | Jedn. | Cena |
|----------------|---------------|---------|----------|----------|----------|----------|--------|--------|-------|-------------|
| 1089646 | 14x2,0-14x2,0 | 52 | 21 | 21 | 9 | 6 | 80 | 20 | ks | 6,52 |

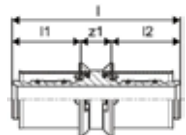

Uponor Multi plastový vodiaci oblúk

- Plast odolný voči nárazu
- Vodiaci oblúk 90°



| Položka č. | Dimenzia | di mm | l mm | z mm | h mm | Bal. 2 | Bal. 1 | Jedn. | Cena |
|----------------|----------|----------|---------|---------|---------|--------|--------|-------|-------------|
| 1135491 | 14-18 | 17 | 115 | 84 | 24 | 240 | 30 | ks | 1,76 |

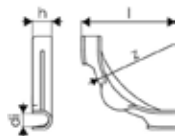

Uponor Siccus 14 rezací nástroj na polystyrén

- tepelný rezací nástroj pre EPS
- 230V, 50/60Hz
- s nastavcom na rezanie drážok pre 14 mm rúrky



| Položka č. | Dimenzia | L mm | W mm | H mm | W kg | OV V | Bal. 2 | Bal. 1 | Jedn. | Cena |
|----------------|-----------|---------|---------|---------|---------|---------|--------|--------|-------|---------------|
| 1006290 | 14mm 230V | 235 | 60 | 70 | 1,01 | 230 | | 1 | ks | 220,71 |

Siccus 16

Uponor Siccus 16 panel EPS DEO

- Inštalácia s celoplošnou vrstvou na prenos tepla z hliníka
- S integrovanými potrubnými drážkami c-c 150 mm
- EPS pevnosť v tlaku: 400 kPa

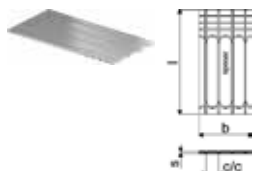

| Položka č. | Dimenzia | l mm | b mm | s mm | Bal. 2 | Bal. 1 | Jedn. | Cena |
|----------------|---------------|---------|---------|---------|--------|--------|----------------|--------------|
| 1143475 | 1200x600x20mm | 1200 | 600 | 20 | 72 | 7.2 | m ² | 40,37 |

Uponor Siccus 16 podpora okrajov

- Povinná podpora okrajov pre inštaláciu s podlahou z keramických dlaždíc a prírodného kameňa
- Podpora okrajov na stranách steny a vo dverách

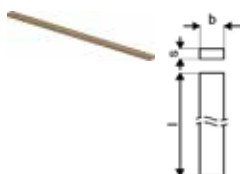

| Položka č. | Dimenzia | l mm | b mm | s mm | Bal. 2 | Bal. 1 | Jedn. | Cena |
|----------------|--------------|---------|---------|---------|--------|--------|-------|-------------|
| 1143476 | 1000x45x19mm | 1000 | 45 | 19 | 720 | 10 | m | 4,86 |

Uponor Siccus 16 rezacia hlava pS

- pre rezací nástroj PS, pre EPS/XPS



| Položka č. | Dimenzia | L mm | W mm | H mm | W kg | Bal. 2 | Bal. 1 | Jedn. | Cena |
|----------------|----------|---------|---------|---------|---------|--------|--------|-------|---------------|
| 1144842 | 16mm | 85 | 16 | 16 | 0,047 | | 1 | ks | 125,30 |

Uponor Comfort Pipe PLUS

- UFH potrubie vyrobené z PEX-a
- Vyhovuje ISO 22391 a spĺňa odolnosť voči difúzii kyslíka podľa DIN 4726
- Trieda použitia 4 a 5
- Návrhový tlak 6 Bar pri 70°C

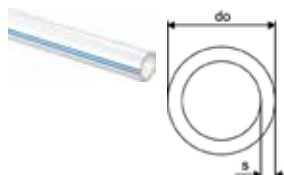

| Položka č. | Dimenzia | do mm | s mm | farba - | p bar | Bal. 2 | Bal. 1 | Jedn. | Cena |
|----------------|-------------|----------|---------|------------|----------|--------|--------|-------|-------------|
| 1062045 | 16x2,0 240m | 16 | 2 | biela | 6 | 1440 | 240 | m | 1,45 |
| 1062046 | 16x2,0 640m | 16 | 2 | biela | 6 | 1280 | 640 | m | 1,37 |

Renovis

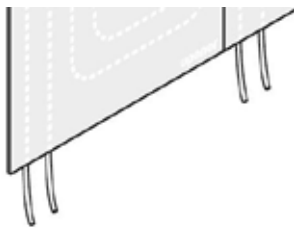

Uponor Renovis panel predstavuje tzv. suchý systém stenového alebo stropného vykurovania či chladenia. Uponor Renovis panel pozostáva z: sadrokartónovej dosky hr. 15 mm s jadrom vystuženým

vlákнами. V doske je integrovaná rúrka Uponor PEXa 9,9x 1,1 mm. Rozostup rúrok je 50 mm. Spájanie panelov sa odporúča systémom Tichelmann s kompletným portfóliom Uponor.



Popis

- Renovis sadrokartónový prefabrikovaný systém vykurovania a chladiť s integrovaným rúrkami 9,9 mm.
- zosilnený sadrokartónový panel 15 mm
- Trieda reakcie na oheň podľa EN 13501-1: trieda E
- montáž na stanovené suché nosné konštrukcie

Použitie

- sálavé stenové a stropné vykurovanie a chladenie
- suchá inštalácia

Výhody pre vás

- Rýchla a suchá profesionálna inštalácia cca 3 miestnosti / deň
- Energeticky úsporné: nízka prevádzková teplota
- Riešenie all-in-one: sálavé vykurovanie / chladenie a suchá montáž

Renovis

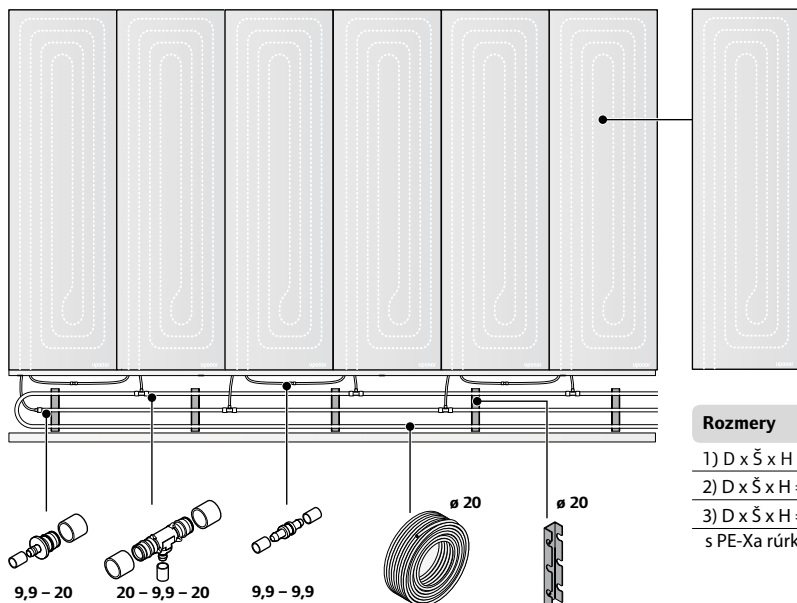

Rozmery

1) D x Š x H = 2000 x 625 x 15 mm

2) D x Š x H = 1200 x 625 x 15 mm

3) D x Š x H = 800 x 625 x 15 mm

s PE-Xa rúrkou 9,9 x 1,1 mm

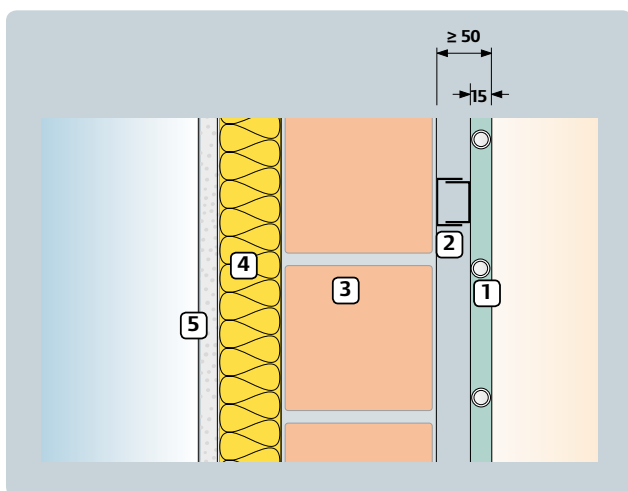

Uponor Renovis s izoláciou na vonkajšej strane steny

- 1) Panel Uponor Renovis s rúrkou Uponor PE-Xa 9,9 x 1,1 mm
- 2) CD profil (27/60)
- 3) Tehlová stena
- 4) Vonkajšia izolácia
- 5) Vonkajšia omietka

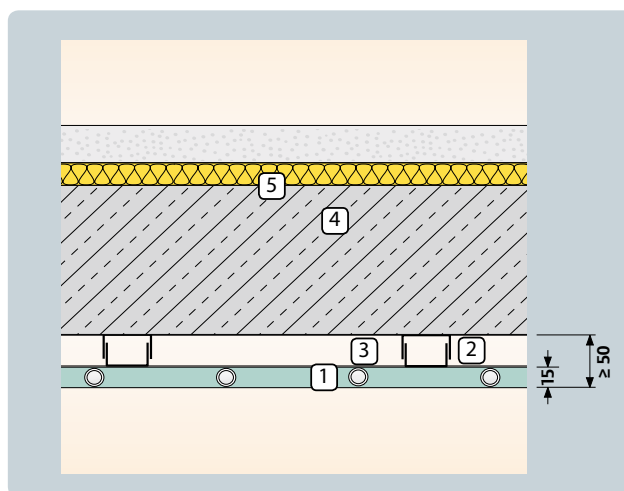

Uponor Renovis pod stropnou konštrukciou

- 1) Panel Uponor Renovis s Uponor PE-Xa rúrkou 9,9 x 1,1 mm
- 2) CD profil (27/60)
- 3) Vnútna izolácia
- 4) Póter

Renovis

Uponor Renovis systémová doska

- panel s integrovaným potrubím
- aktívny povrch systému Renovis
- tepelná vodivosť: 0,3 W / mK



| Položka č. | Dimenzia | l mm | h mm | w mm | ND - | A m ² | farba - | p bar | Bal. 2 | Bal. 1 | Jedn. | Cena |
|----------------|------------|---------|---------|---------|---------|---------------------|------------|----------|--------|--------|-------|---------------|
| 1061173 | 800x625mm | 800 | 15 | 625 | 15 | 0,5 | RAL 7040 | 6 | 24 | 1 | ks | 91,09 |
| 1061172 | 1200x625mm | 1200 | 15 | 625 | 15 | 0,75 | RAL 7040 | 6 | 24 | 1 | ks | 124,85 |
| 1061171 | 2000x625mm | 2000 | 15 | 625 | 15 | 1,25 | RAL 7040 | 6 | 24 | 1 | ks | 135,90 |

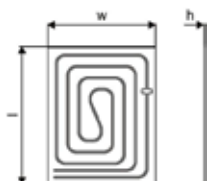

Uponor Comfort Pipe Minitec

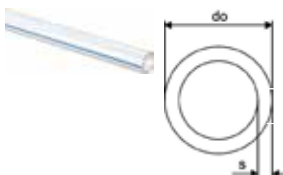

| Položka č. | Dimenzia | do mm | s mm | farba - | p bar | Bal. 2 | Bal. 1 | Jedn. | Cena |
|----------------|--------------|----------|---------|------------|----------|--------|--------|-------|-------------|
| 1063288 | 9,9x1,1 120m | 9,9 | 1,1 | natural | 6 | 1680 | 120 | m | 1,94 |
| 1063289 | 9,9x1,1 240m | 9,9 | 1,1 | natural | 6 | 2640 | 240 | m | 1,94 |
| 1063381 | 9,9x1,1 480m | 9,9 | 1,1 | natural | 6 | 2880 | 480 | m | 1,94 |

Uponor Minitec prechod na vonkajší závit

- Q&E
- Mosadz
- S Q&E krúžkami

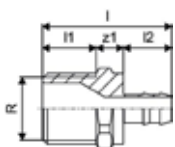

| Položka č. | Dimenzia | l mm | l1 mm | l2 mm | R mm | z1 palec | p bar | Bal. 2 | Bal. 1 | Jedn. | Cena |
|----------------|-------------|---------|----------|----------|---------|-------------|----------|--------|--------|-------|-------------|
| 1005265 | 9,9-R1/2"MT | 38 | 16 | 14 | 1/2 | 8 | 6 | 100 | 10 | ks | 8,72 |

Uponor Minitec spojka s dvomi krúžkami

- Q&E
- Mosadz
- S Q&E krúžkami



| Položka č. | Dimenzia | l mm | l1 mm | l2 mm | z1 mm | p bar | Bal. 2 | Bal. 1 | Jedn. | Cena |
|----------------|----------|---------|----------|----------|----------|----------|--------|--------|-------|-------------|
| 1005264 | 9,9x1,1 | 33 | 14 | 14 | 4 | 6 | 100 | 10 | ks | 6,14 |

Renovis

Uponor Minitec krúžok, natural

- PE-Xa

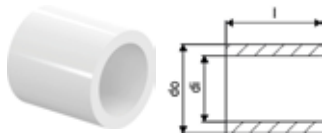

| Položka č. | Dimenzia | di mm | l mm | do mm | p bar | Bal. 2 | Bal. 1 | Jedn. | Cena |
|----------------|----------|----------|---------|----------|----------|--------|--------|-------|-------------|
| 1005263 | 9,9x1,1 | 10,3 | 15 | 13,9 | 6 | 1600 | 10 | ks | 0,41 |

Uponor Comfort Pipe PLUS

- UFH potrubie vyrobené z PEX-a
- Vyhovuje ISO 22391 a spĺňa odolnosť voči difúzii kyslíka podľa DIN 4726
- Trieda použitia 4 a 5
- Návrhový tlak 6 Bar pri 70°C

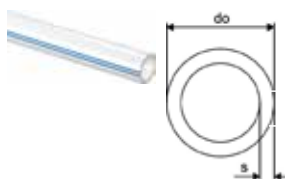

| Položka č. | Dimenzia | do mm | s mm | farba | p bar | Bal. 2 | Bal. 1 | Jedn. | Cena |
|----------------|-------------|----------|---------|-------|----------|--------|--------|-------|-------------|
| 1009230 | 20x2,0 240m | 20 | 2 | biela | 6 | 960 | 240 | m | 2,92 |
| 1009231 | 20x2,0 480m | 20 | 2 | biela | 6 | 960 | 480 | m | 2,92 |
| 1009228 | 20x2,0 120m | 20 | 2 | biela | 6 | 840 | 120 | m | 2,92 |

Uponor Q&E t-kus redukovaný, krúžky Minitec

- Q&E
- Vyrobené z mosadze
- S Q&E krúžkami



| Položka č. | Dimenzia | l1 mm | l2 mm | l3 mm | z1 mm | z2 mm | z3 mm | Bal. 2 | Bal. 1 | Jedn. | Cena |
|----------------|---------------------|----------|----------|----------|----------|----------|----------|--------|--------|-------|--------------|
| 1020524 | 20xMinitec9,9xQ&E20 | 36 | 25 | 36 | 14 | 12 | 14 | 75 | 5 | ks | 13,67 |

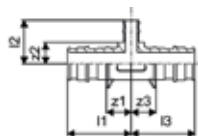

Uponor Q&E redukcia, krúžky Minitec

- Q&E
- Vyrobené z mosadze
- S Q&E krúžkami

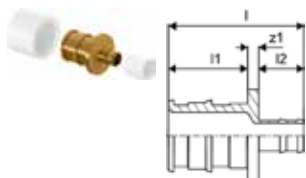

| Položka č. | Dimenzia | l mm | l1 mm | l2 mm | z1 mm | z2 mm | Bal. 2 | Bal. 1 | Jedn. | Cena |
|----------------|---------------|---------|----------|----------|----------|----------|--------|--------|-------|--------------|
| 1020518 | 20xMinitec9,9 | 38 | 22 | 13 | 3 | | 150 | 5 | ks | 14,22 |

Renovis

Uponor Q&E spojka PPSU

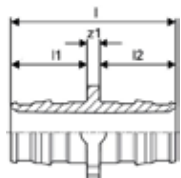

| Položka č. | Dimenzia | l | l1 | l2 | z1 | p | Bal. 2 | Bal. 1 | Jedn. | Cena |
|----------------|----------|----|----|----|----|------|--------|--------|-------|-------------|
| | | mm | mm | mm | mm | bar | | | | |
| 1008932 | 20-20 | 47 | 22 | 22 | 3 | 6+10 | 80 | 5 | ks | 3,81 |

Uponor Q&E koleno PPSU

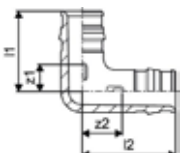

| Položka č. | Dimenzia | l1 | l2 | z1 | z2 | p | Bal. 2 | Bal. 1 | Jedn. | Cena |
|----------------|----------|----|----|----|----|------|--------|--------|-------|-------------|
| | | mm | mm | mm | mm | bar | | | | |
| 1008680 | 20-20 | 34 | 39 | 12 | 16 | 6+10 | 40 | 5 | ks | 4,50 |

Uponor Q&E krúžok white

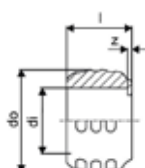

| Položka č. | Dimenzia | di | l | do | z | farba | p | Bal. 2 | Bal. 1 | Jedn. | Cena |
|----------------|----------|------|----|------|----|-------|------|--------|--------|-------|-------------|
| | | mm | mm | mm | mm | - | bar | | | | |
| 1057454 | 20 | 20,2 | 20 | 29,2 | 1 | biela | 6+10 | 520 | 20 | ks | 0,45 |

Uponor Q&E prechod S-Press

- určené pre tichelmann potrubia Uponor UPP 20x2,25mm

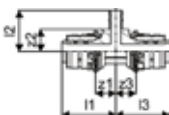

| Položka č. | Dimenzia | l1 | l2 | l3 | z1 | z2 | z3 | Bal. 2 | Bal. 1 | Jedn. | Cena |
|----------------|-------------------|----|----|----|----|----|----|--------|--------|-------|--------------|
| | | mm | mm | mm | mm | mm | mm | | | | |
| 1063938 | 20-Q&E9,9-Press20 | 36 | 28 | 36 | 14 | 15 | 14 | 6 | 2 | ks | 16,82 |

Renovis

Uponor Q&E prechod S-Press

- určené pre tichelmann potrubia Uponor UPP 20x2,25mm



| Položka č. | Dimenzia | l | l1 | l2 | z1 | Bal. 2 | Bal. 1 | Jedn. | Cena |
|----------------|-----------|----|----|----|----|--------|--------|-------|--------------|
| | | mm | mm | mm | mm | | | | |
| 1063939 | 20-Q&E9,9 | 43 | 22 | 13 | 8 | 12 | 2 | ks | 15,43 |

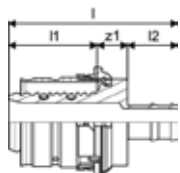

Uponor Q&E expanzná hlavica M12/Rapid Seal

- Vhodné pre Q&E expandér M12 / M12 FUEL



| Položka č. | Dimenzia | L | W | H | W | Bal. 2 | Bal. 1 | Jedn. | Cena |
|----------------|----------|----|----|----|-------|--------|--------|-------|---------------|
| | | mm | mm | mm | kg | | | | |
| 1119380 | 9,9x1.1 | 50 | 50 | 67 | 0,223 | | 1 | ks | 105,10 |

Uponor Multi plastový vodiaci oblúk

- Plast odolný voči nárazu
- Vodiaci oblúk 90°

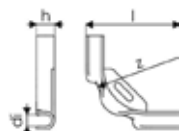

| Položka č. | Dimenzia | di | l | z | h | Bal. 2 | Bal. 1 | Jedn. | Cena |
|----------------|----------|----|-----|----|----|--------|--------|-------|-------------|
| | | mm | mm | mm | mm | | | | |
| 1135490 | 10-12 | 13 | 100 | 55 | 19 | 360 | 60 | ks | 1,19 |

Uponor Multi plastový vodiaci oblúk

- Plast odolný voči nárazu
- Vodiaci oblúk 90°

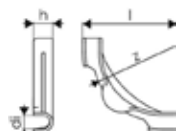

| Položka č. | Dimenzia | di | l | z | h | Bal. 2 | Bal. 1 | Jedn. | Cena |
|----------------|----------|----|-----|----|----|--------|--------|-------|-------------|
| | | mm | mm | mm | mm | | | | |
| 1135491 | 14-18 | 17 | 115 | 84 | 24 | 240 | 30 | ks | 1,76 |

Teporis

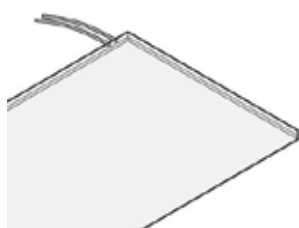

Systém sáľavého vykurovania a chladenia Uponor pre stropnú montáž. Skladá sa z 9,9 mm rúr PE-Xa predmontovaných do štandardných sadrokartónových dosiek pre montáž do sadrokartónových

stropných konštrukcií. Montáž je uľahčená predmontážou rúr do sadrokartónových dosiek a kombináciou stropnej montáže a inštaláciou systému sáľavého vykurovania/chladenia. Po inštalácii je možné strop natrieť farbou.



Popis

- adrokartónová doska (15 mm)
- s 27 mm EPS 200 (30 kg/m³)

Použitie

- vykurovací a chladiaci stropná konštrukcia
- s integrovanými rúrkami PE-Xa 9.9x1.1mm

Uponor Teporis aktívny panel s EPS



| Položka č. | Dimenzia | c/c mm | l mm | b mm | h mm | h1 mm | ND | A | Bal. 2 | Bal. 1 | Jedn. | Cena |
|----------------|-------------|-----------|---------|---------|---------|----------|----|-----|--------|--------|-------|---------------|
| 1047319 | 2000x1200mm | 50 | 2000 | 1200 | 42 | 15 | 42 | 2,4 | 25 | 1 | ks | 372,28 |
| 1047320 | 1000x1200mm | 50 | 1000 | 1200 | 42 | 15 | 42 | 1,2 | 50 | 1 | ks | 192,73 |
| 1047321 | 500x1200mm | 50 | 500 | 1200 | 42 | 15 | 42 | 0,6 | 100 | 1 | ks | 94,90 |

Uponor Teporis pasívny panel s EPS

- pasívny panel



| Položka č. | Dimenzia | l mm | b mm | h mm | h1 mm | ND | A | Bal. 2 | Bal. 1 | Jedn. | Cena |
|----------------|-------------|---------|---------|---------|----------|----|------|--------|--------|-------|---------------|
| 1020506 | 2000x1200mm | 2000 | 1200 | 42 | 15 | 42 | 2.40 | | 25 | ks | 159,79 |

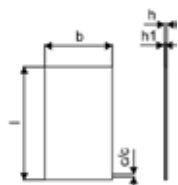

Teporis

Uponor Minitec spojka s dvomi krúžkami

- Q&E
- Mosadz
- S Q&E krúžkami



| Položka č. | Dimenzia | l | l1 | l2 | z1 | p | Bal. 2 | Bal. 1 | Jedn. | Cena |
|----------------|----------|----|----|----|----|-----|--------|--------|-------|-------------|
| | | mm | mm | mm | mm | bar | | | | |
| 1005264 | 9,9x1,1 | 33 | 14 | 14 | 4 | 6 | 100 | 10 | ks | 6,37 |

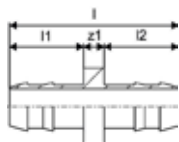

Uponor Minitec krúžok, natural

- PE-Xa

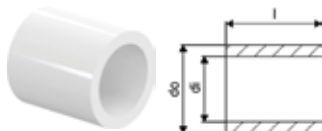

| Položka č. | Dimenzia | di | l | do | p | Bal. 2 | Bal. 1 | Jedn. | Cena |
|----------------|----------|------|----|------|-----|--------|--------|-------|-------------|
| | | mm | mm | mm | bar | | | | |
| 1005263 | 9,9x1,1 | 10,3 | 15 | 13,9 | 6 | 1600 | 10 | ks | 0,41 |

Uponor Minitec prechod na vonkajší závit

- Q&E
- Mosadz
- S Q&E krúžkami



| Položka č. | Dimenzia | l | l1 | l2 | R | z1 | p | Bal. 2 | Bal. 1 | Jedn. | Cena |
|----------------|-------------|----|----|----|-------|----|-----|--------|--------|-------|-------------|
| | | mm | mm | mm | palec | mm | bar | | | | |
| 1005265 | 9,9-R1/2"MT | 38 | 16 | 14 | 1/2 | 8 | 6 | 100 | 10 | ks | 8,72 |

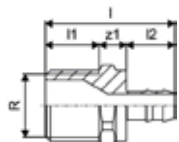

Uponor Comfort Pipe PLUS

- UFH potrubie vyrobené z PEX-a
- Vyhovuje ISO 22391 a spĺňa odolnosť voči difúzii kyslíka podľa DIN 4726
- Trieda použitia 4 a 5
- Návrhový tlak 6 Bar pri 70°C

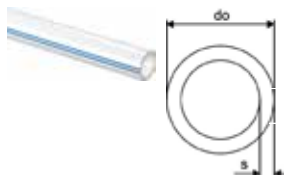

| Položka č. | Dimenzia | do | s | farba | p | Bal. 2 | Bal. 1 | Jedn. | Cena |
|----------------|-------------|----|----|-------|-----|--------|--------|-------|-------------|
| | | mm | mm | - | bar | | | | |
| 1009228 | 20x2,0 120m | 20 | 2 | biela | 6 | 840 | 120 | m | 2,92 |
| 1009230 | 20x2,0 240m | 20 | 2 | biela | 6 | 960 | 240 | m | 2,92 |
| 1009231 | 20x2,0 480m | 20 | 2 | biela | 6 | 960 | 480 | m | 2,92 |

Teporis

Uponor Q&E t-kus redukovaný, krúžky Minitec

- Q&E
- Vyrobené z mosadze
- S Q&E krúžkami



| Položka č. | Dimenzia | l1 | l2 | l3 | z1 | z2 | z3 | Bal. 2 | Bal. 1 | Jedn. | Cena |
|----------------|---------------------|----|----|----|----|----|----|--------|--------|-------|--------------|
| | | mm | mm | mm | mm | mm | mm | | | ks | |
| 1020524 | 20xMinitec9,9xQ&E20 | 36 | 25 | 36 | 14 | 12 | 14 | 75 | 5 | ks | 13,67 |

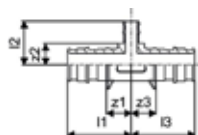

Uponor Q&E redukcia, krúžky Minitec

- Q&E
- Vyrobené z mosadze
- S Q&E krúžkami

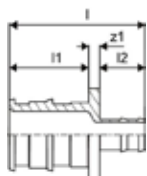

| Položka č. | Dimenzia | l | l1 | l2 | z1 | Bal. 2 | Bal. 1 | Jedn. | Cena |
|----------------|---------------|----|----|----|----|--------|--------|-------|--------------|
| | | mm | mm | mm | mm | | | ks | |
| 1020518 | 20xMinitec9,9 | 38 | 22 | 13 | 3 | 150 | 5 | ks | 14,22 |

Uponor Q&E krúžok white

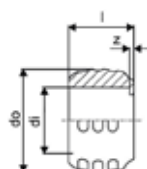

| Položka č. | Dimenzia | di | l | do | z | farba | p | Bal. 2 | Bal. 1 | Jedn. | Cena |
|----------------|----------|------|----|------|----|-------|------|--------|--------|-------|-------------|
| | | mm | mm | mm | mm | - | bar | | | ks | |
| 1057454 | 20 | 20,2 | 20 | 29,2 | 1 | biela | 6+10 | 520 | 20 | ks | 0,45 |

Uponor Vario svorné šróbenia PEX

- Eurokužel
- Mosadz

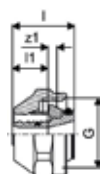

| Položka č. | Dimenzia | G | l | l1 | z1 | Bal. 2 | Bal. 1 | Jedn. | Cena |
|----------------|-------------------------|-------|----|----|----|--------|--------|-------|-------------|
| | | palec | mm | mm | mm | | | ks | |
| 1065290 | 20x1,9/2,0-G3/4*FT Euro | 3/4 | 24 | 14 | 3 | 25 | 1 | ks | 6,57 |

Teporis

Uponor Multi plastový vodiaci oblúk

- Plast odolný voči nárazu
- Vodiaci oblúk 90°

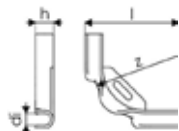

| Položka č. | Dimenzia | d1 mm | l mm | z mm | h mm | Bal. 2 | Bal. 1 | Jedn. | Cena |
|----------------|----------|----------|---------|---------|---------|--------|--------|-------|-------------|
| 1135490 | 10-12 | 13 | 100 | 55 | 19 | 360 | 60 | ks | 1,19 |

Uponor Q&E prechod S-Press

- určené pre tichelmann potrubia Uponor UPP 20x2,25mm

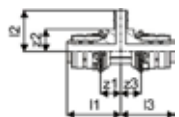

| Položka č. | Dimenzia | l1 mm | l2 mm | l3 mm | z1 mm | z2 mm | z3 mm | Bal. 2 | Bal. 1 | Jedn. | Cena |
|----------------|-------------------|----------|----------|----------|----------|----------|----------|--------|--------|-------|--------------|
| 1063938 | 20-Q&E9,9-Press20 | 36 | 28 | 36 | 14 | 15 | 14 | 6 | 2 | ks | 16,82 |

Uponor Q&E prechod S-Press

- určené pre tichelmann potrubia Uponor UPP 20x2,25mm

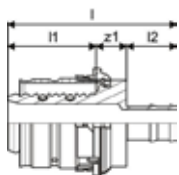

| Položka č. | Dimenzia | l mm | l1 mm | l2 mm | z1 mm | Bal. 2 | Bal. 1 | Jedn. | Cena |
|----------------|-----------|---------|----------|----------|----------|--------|--------|-------|--------------|
| 1063939 | 20-Q&E9,9 | 43 | 22 | 13 | 8 | 12 | 2 | ks | 15,43 |

Thermatop M a S

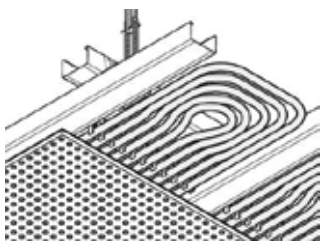

Kliknutím do CD profilov sadrokartónovej konštrukcie.

Uponor Thermatop je vodný sálavý vykurovací a chladiaci stropný systém na integráciu do bezšvových sadrokartónových podhľadov. Rýchla a bezproblémová inštalácia štandardizovaných montovaných panelov

Výhody pre vás

Bezškárové stropné povrchy bez smerovej orientácie určené pre špeciálne architektonické požiadavky
 Dosahuje vysoký výkon vykurovania chladenia vďaka veľkému, tepelne aktívnemu rúrkovému povrchu a dobrému kontaktu so sadrokartónovou doskou
 Jasné rozdelenie výrobkov medzi sadrokartónovú konštrukciu a stavebnú technológiu
 Ideálne vhodné pre obnoviteľné zdroje energie
 100% difúzny odpor
 Žiadny prievan a žiadny hluk



Konštrukcia Uponor Thermatop M

- 1 Meandre vyrobené z 16 x 2,0 mm viacvrstvovej kompozitnej rúrky
- 2 Fixačná koľajnica s pružinovou klipsňou

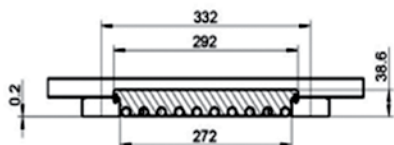

Konštrukcia stropu

Vykurovacie a chladiace prvky Uponor Thermatop M je možné nainštalovať na bežné podkladové konštrukcie (na mieste) a to rovnakým spôsobom ako pri sadrokartónových stropoch (CD profily). Preto sa vykurovacie a chladiace prvky zavesia medzi CD profily. Miestne obloženie stropov so sadrovými doskami (perforovanými alebo neperforovanými, so štandardnou alebo vysokou tepelnou vodivosťou) sú perforované v súlade s pravidlami pre konštrukcie so sadrokartónu. Na úpravu povrchu panelov sa používa štandardná emulzná farba. Panely sú pred nanosením farby natreté základovou vrstvou.

Konštrukcia vykurovacích/chladiacich prvkov

Vykurovacie a chladiace prvky tvoria strojovo vyrábané meandre z viacvrstvového kompozitného potrubia, ktoré sú presne umiestnené a uchytené pomocou fixačnej koľajnice. Upevňovacie koľajnice majú pružinové klipsne umožňujúce rýchlu, jednoduchú inštaláciu na CD profily a to bez potreby použitia nástrojov.

Konštrukcia stropu a hydraulické pripojenie Uponor Thermatop M

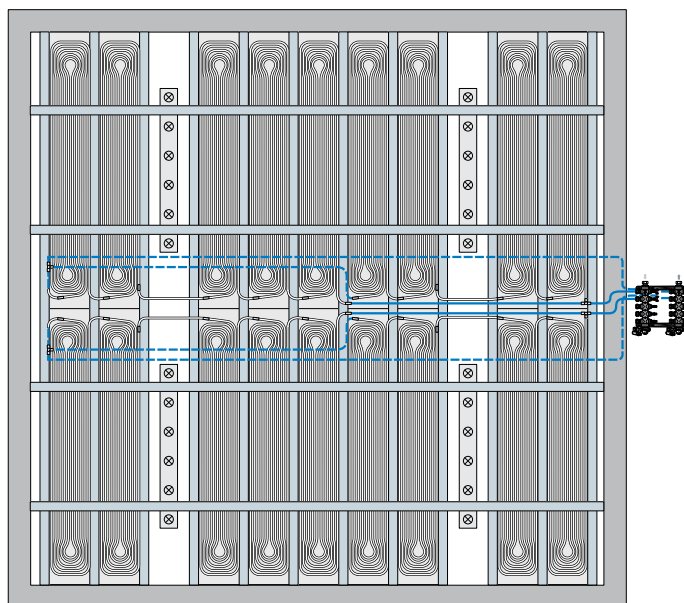

Thermatop M a S

Uponor Thermatop M

- Panel vyrobený z potrubia Uni Pipe PLUS 16 x 2,0 mm s 10 radmi a až 37,3 m na m² panelu
- Pre mriežkové vzdialenosti CD profilov 333 mm
- Potrubie je 100% difúzne odolné podľa DIN 4726
- Chladiaci výkon podľa EN 14240 (8K) až 67 W/m²
- Vykurovací výkon podľa EN 14037 (15K) až do 105 W/m²
- Zvuková pohltivosť podľa DIN EN ISO 354 s α_w medzi 0,60 až 0,65
- Dĺžky potrubia v paneloch: 9,4m, 13,4m, 17,4m 21,4m 25,4m

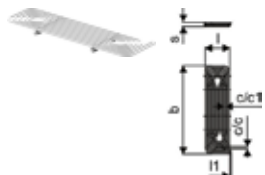

| Položka č. | Dimenzia | c/c | c/c1 | l | l1 | s | b | Plocha xx W_m ² | xx W_m ² | Bal. 2 | Bal. 1 | Jedn. | Cena | |
|----------------|------------|-----|------|-----|----|----|------|----------------------------|---------------------|--------|--------|-------|------|---------------|
| 1090933 | 950x277mm | 24 | 28 | 277 | 17 | 47 | 950 | 0,26 | 65 | 103 | 200 | 10 | ks | 57,33 |
| 1090934 | 1350X277mm | 24 | 28 | 277 | 17 | 47 | 1350 | 0,37 | 65 | 103 | 200 | 10 | ks | 81,68 |
| 1090935 | 1750X277mm | 24 | 28 | 277 | 17 | 47 | 1750 | 0,48 | 65 | 103 | 200 | 10 | ks | 106,38 |
| 1090936 | 2150X277mm | 24 | 28 | 277 | 17 | 47 | 2150 | 0,60 | 65 | 103 | 200 | 10 | ks | 132,30 |
| 1090937 | 2550x277mm | 24 | 28 | 277 | 17 | 47 | 2550 | 0,71 | 65 | 103 | 200 | 10 | ks | 156,62 |

Uponor Uni Pipe PLUS biela

- kotúč



| Položka č. | Dimenzia | L m | do | s | Bal. 2 | Bal. 1 | Jedn. | Cena |
|----------------|--------------|-----|----|------|--------|--------|-------|-------------|
| 1059579 | 20x2,25 100m | 100 | 20 | 2,25 | 1300 | 100 | m | 2,96 |

Uponor S-Press PLUS redukcia PPSU

- Unikátny indikátor zalisovania
- Rýchla montáž bez kalibrácie potrubia
- Inovatívny QR kód pre okamžitý digitálny prístup
- Farebné rozlíšenie

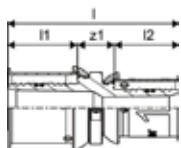

| Položka č. | Dimenzia | l | l1 | l2 | z1 | Bal. 2 | Bal. 1 | Jedn. | Cena |
|----------------|----------|----|----|----|----|--------|--------|-------|-------------|
| 1039937 | 20-16 | 53 | 21 | 20 | 11 | 80 | 20 | ks | 8,04 |

Uponor S-Press PLUS redukovaný t-kus PPSU

- Lisovacie objímky z nehrdzavejúcej ocele
- Rýchla montáž bez kalibrácie potrubia
- Inovatívny QR kód pre okamžitý digitálny prístup
- Farebné rozlíšenie

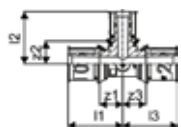

| Položka č. | Dimenzia | l1 | l2 | l3 | z1 | z2 | z3 | Bal. 2 | Bal. 1 | Jedn. | Cena |
|----------------|----------|----|----|----|----|----|----|--------|--------|-------|--------------|
| 1039950 | 20-16-20 | 37 | 36 | 37 | 16 | 16 | 16 | 80 | 10 | ks | 13,35 |

Thermatop M a S

Uponor S-Press PLUS spojka PPSU

- Unikátny indikátor zalisovania
- Rýchla montáž bez kalibrácie potrubia
- Inovatívny QR kód pre okamžitý digitálny prístup
- Farebné rozlíšenie



| Položka č. | Dimenzia | l | l1 | l2 | z1 | Bal. 2 | Bal. 1 | Jedn. | Cena |
|----------------|----------|----|----|----|----|--------|--------|-------|-------------|
| | | mm | mm | mm | mm | | | | |
| 1039933 | 16-16 | 51 | 20 | 20 | 11 | 80 | 20 | ks | 5,74 |

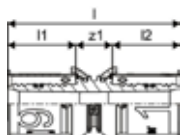

Uponor Thermatop S

- Prefab. sálavé registre vr. lamiel z pozinkovaného plechu s Uponor 9,9mm PE-Xa zabudovaným potrubím
- Rýchla montáž: 80 m² kompletná inštalácia vr. tlakovej skúšky / 1 deň / 4 ľudia.
- Pe-Xa potrubie so 100% ochranou proti prenikaniu kyslíka podľa DIN 4726.
- Chladiaci výkon podľa EN 14240 (8K) až do 46 W/m²
- Výkurovanie výkon podľa EN 14037 (15K) až do 64 W/m².
- Pre osovú vzdialenosť CD-profilov 400mm
- Dĺžky potrubia v paneloch: 17m, 21m, 25m, 29m, 33m, 37m



| Položka č. | Dimenzia | c/c | l | do | b | b1 | b2 | h | xx | xx | Bal. 2 | Bal. 1 | Jedn. | Cena |
|----------------|------------|-----|------|-----|-----|-----|-----|----|------------------|------------------|--------|--------|-------|---------------|
| | | mm | mm | mm | mm | mm | mm | mm | W_m ² | W_m ² | | | | |
| 1120851 | 2000x370mm | 35 | 2000 | 9,9 | 367 | 338 | 338 | 36 | 46 | 64 | 32 | 2 | ks | 106,14 |
| 1120852 | 2500x370mm | 35 | 2500 | 9,9 | 367 | 338 | 338 | 36 | 46 | 64 | 32 | 2 | ks | 111,78 |
| 1120853 | 3000x370mm | 35 | 3000 | 9,9 | 367 | 338 | 338 | 36 | 46 | 64 | 32 | 2 | ks | 121,94 |
| 1120854 | 3500x370mm | 35 | 3500 | 9,9 | 367 | 338 | 338 | 36 | 46 | 64 | 32 | 2 | ks | 134,36 |
| 1120855 | 4000x370mm | 35 | 4000 | 9,9 | 367 | 338 | 338 | 36 | 46 | 64 | 32 | 2 | ks | 150,17 |
| 1120856 | 4500x370mm | 35 | 4500 | 9,9 | 367 | 338 | 338 | 36 | 46 | 64 | 32 | 2 | ks | 163,73 |

Uponor Q&E prechod S-Press

- určené pre tichelmann potrubia Uponor UPP 20x2,25mm



| Položka č. | Dimenzia | l1 | l2 | l3 | z1 | z2 | z3 | Bal. 2 | Bal. 1 | Jedn. | Cena |
|----------------|-------------------|----|----|----|----|----|----|--------|--------|-------|--------------|
| | | mm | mm | mm | mm | mm | mm | | | | |
| 1063938 | 20-Q&E9,9-Press20 | 36 | 28 | 36 | 14 | 15 | 14 | 6 | 2 | ks | 16,82 |

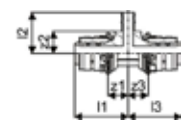

Thermatop M a S

Uponor Q&E prechod S-Press

- určené pre tichelmann potrubia Uponor UPP 20x2,25mm

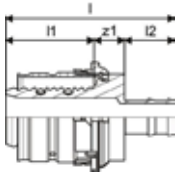

| Položka č. | Dimenzia | l | l1 | l2 | z1 | Bal. 2 | Bal. 1 | Jedn. | Cena |
|----------------|-----------|----|----|----|----|--------|--------|-------|--------------|
| | | mm | mm | mm | mm | | | | |
| 1063939 | 20-Q&E9,9 | 43 | 22 | 13 | 8 | 12 | 2 | ks | 15,43 |

Uponor Q&E expanzná hlavica M12/Rapid Seal

- Vhodné pre Q&E expandér M12 / M12 FUEL



| Položka č. | Dimenzia | L | W | H | W | Bal. 2 | Bal. 1 | Jedn. | Cena |
|----------------|----------|----|----|----|-------|--------|--------|-------|---------------|
| | | mm | mm | mm | kg | | | | |
| 1119380 | 9,9x1.1 | 50 | 50 | 67 | 0,223 | | 1 | ks | 105,10 |

Fix 9,9 a 14-20

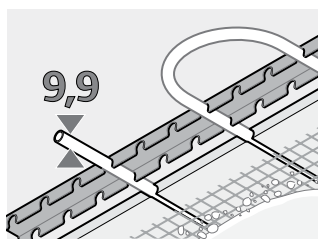

Uponor sáľavý vykurovací a chladiaci systém pre inštaláciu na strop a na stenu. Skladá sa z 9,9 mm PE-Xa rúrok integrovaných do omietkovej krytiny stropu a stien. Vďaka minimálnej hrúbke omietkovej krytiny má

systém veľmi krátku reakčnú dobu a rýchlo sa prispôsobuje akýmkoľvek zmenám teploty.

Výhody pre vás

Univerzálnosť: jeden systém na montáž na strop a na stenu

Jednoduchosť: málo komponentov

Komfort: krátke doby na zahriatie, rýchlo nastaviteľné

Úspora energie: nízke prevádzkové teploty



Uponor Comfort Pipe

Popis

- Potrubie vyrobené z vysoko sieťovaného polyetylénu (PE-Xa) podľa EN ISO 15875
- Vrstva EVOH (etylénvinylalkohol) pre odolnosť proti difúzií kyslíku podľa DIN 4726
- Trieda použitia 4 - Podlahového vykurovanie a rozvody pre nízkoteplotné pre vykurovacie telesá
- Trieda reakcie na oheň E podľa DIN EN 13501-1.

Použitie

- Podlahového vykurovanie a rozvody pre nízkoteplotné pre vykurovacie telesá
- Max. prevádzková teplota: 90 °C
- Maximálna teplota 100 °C
- Konštrukčný tlak 6 bar pri 70 °C

Uponor Comfort Pipe PLUS

Popis

- Potrubie vyrobené z vysoko sieťovaného polyetylénu (PE-Xa) podľa EN ISO 15875
- Vrstva EVOH (etylénvinylalkohol) pre odolnosť proti difúzií kyslíku podľa DIN 4726
- 5 vrstiev
- Vonkajšia biela PE vrstva určené k ochrane pred mechanickým poškodením
- Trieda použitia 4 - Podlahového vykurovanie a rozvody pre nízkoteplotné pre vykurovacie telesá
- Trieda reakcie na oheň E podľa DIN EN 13501-1.

Použitie

- Podlahového vykurovanie a rozvody pre nízkoteplotné pre vykurovacie telesá
- Vykurovanie
- Max. prevádzková teplota: 90 °C
- Maximálna teplota 100 °C
- Konštrukčný tlak 6 bar pri 70 °C

Fix 9,9 a 14-20

Spotreba rúrok v závislosti od druhu pokládky

| Druh pokládky [-] | Rozostup rúrok [mm] | Spotreba rúrok [m/m ²] |
|-------------------|---------------------|------------------------------------|
| Vz 8 | 80 | 12,5 |
| Vz 10 | 100 | 10 |
| Vz 14 | 140 | 7,14 |

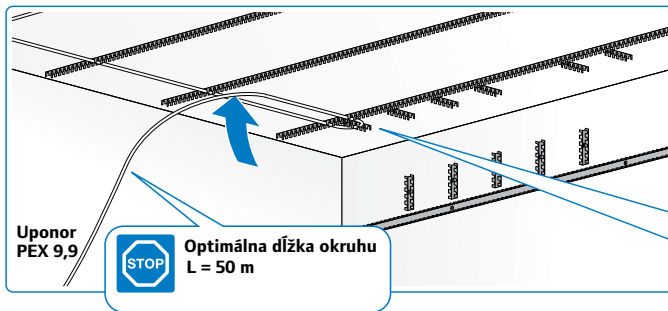
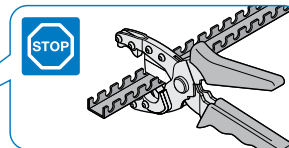
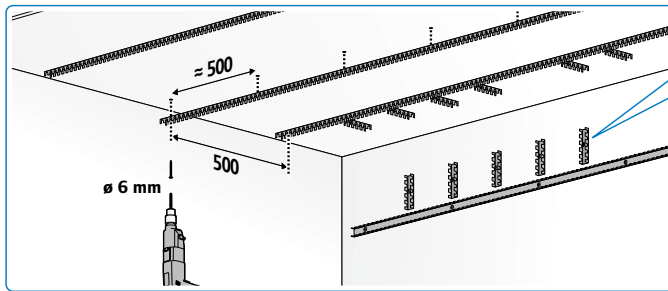

| T | a |
|-----|----|
| 80 | 60 |
| 100 | 70 |
| 140 | 90 |

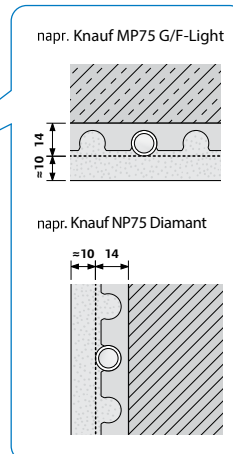
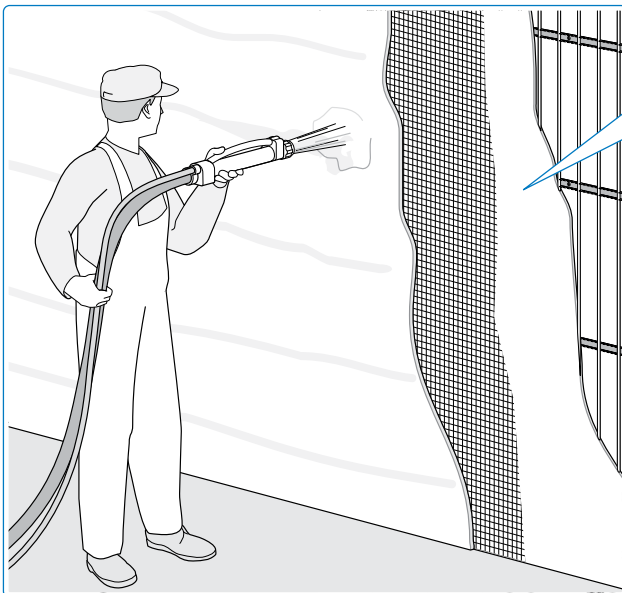

Pred nanášaním omietky musia byť natlakované všetky okruhy. Systém musí byť chránený voči mrazu.

Fix

Uponor Fix fixačná lišta

- Pre potrubie 16-20 mm
- rozteč 50 mm
- So samolepiacou fixáciou



| Položka č. | Dimenzia | c/c | d | l | Bal. 2 | Bal. 1 | Jedn. | Cena |
|----------------|---------------------|-----|----|------|--------|--------|-------|-------------|
| | | mm | mm | mm | | | | |
| 1135496 | 16-20mm c/c 50mm 1m | 50 | 20 | 1013 | 2000 | 100 | ks | 5,05 |



Uponor Fix fixačná lišta, U-profil

- fixačná lišta pre rúrky 14-20mm
- c-c 50 mm



| Položka č. | Dimenzia | d | c/c | h | l | b | farba | Bal. 2 | Bal. 1 | Jedn. | Cena |
|----------------|-------------------|----|-----|----|------|----|-------|--------|--------|-------|-------------|
| | | mm | mm | mm | mm | mm | - | | | | |
| 1005498 | 14mm c/c50mm 2,5m | 14 | 50 | 17 | 2500 | 38 | šedá | | 25 | m | 4,59 |

Uponor Fix fixačná lišta

- lišty pre potrubie 9,9 mm
- c-c 20 mm



| Položka č. | Dimenzia | c/c | l | d _o | b | farba | Bal. 2 | Bal. 1 | Jedn. | Cena |
|----------------|--------------------|-----|------|----------------|----|-------|--------|--------|-------|-------------|
| | | mm | mm | mm | mm | - | | | | |
| 1005274 | 9,9mm c/c20mm 2,5m | 20 | 2500 | 10 | 24 | šedá | 25 | 2,5 | m | 4,27 |



Uponor Comfort Pipe PLUS

- UFH potrubie vyrobené z PEX-a
- Vyhovuje ISO 22391 a spĺňa odolnosť voči difúzii kyslíka podľa DIN 4726
- Trieda použitia 4 a 5
- Návrhový tlak 6 Bar pri 70°C

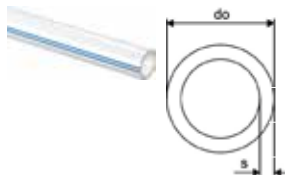

| Položka č. | Dimenzia | do mm | s mm | farba - | p bar | Bal. 2 | Bal. 1 | Jedn. | Cena |
|-----------------------------|-------------|----------|---------|------------|----------|--------|--------|-------|-------------|
| 1062883 | 14x2,0 120m | 14 | 2 | biela | 6 | 1320 | 120 | m | 2,26 |
| 1062884 | 14x2,0 240m | 14 | 2 | biela | 6 | 1680 | 240 | m | 2,26 |
| 1062885 | 14x2,0 960m | 14 | 2 | biela | 6 | 1920 | 960 | m | 2,26 |
| 1088166 | 14x2,0 640m | 14 | 2 | biela | 6 | 1920 | 640 | m | 2,26 |
| 1062045 | 16x2,0 240m | 16 | 2 | biela | 6 | 1440 | 240 | m | 1,45 |
| AKCIA 1062046 | 16x2,0 640m | 16 | 2 | biela | 6 | 1280 | 640 | m | 1,37 |
| 1009226 | 17x2,0 240m | 17 | 2 | biela | 6 | 1200 | 240 | m | 1,46 |
| AKCIA 1009227 | 17x2,0 640m | 17 | 2 | biela | 6 | 1280 | 640 | m | 1,38 |
| 1009228 | 20x2,0 120m | 20 | 2 | biela | 6 | 840 | 120 | m | 2,92 |
| 1009230 | 20x2,0 240m | 20 | 2 | biela | 6 | 960 | 240 | m | 2,92 |
| 1009231 | 20x2,0 480m | 20 | 2 | biela | 6 | 960 | 480 | m | 2,92 |

Uponor Comfort Pipe Minitec

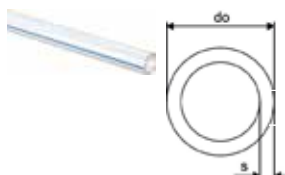

| Položka č. | Dimenzia | do mm | s mm | farba - | p bar | Bal. 2 | Bal. 1 | Jedn. | Cena |
|----------------|--------------|----------|---------|------------|----------|--------|--------|-------|-------------|
| 1063288 | 9,9x1,1 120m | 9,9 | 1,1 | natural | 6 | 1680 | 120 | m | 1,94 |
| 1063289 | 9,9x1,1 240m | 9,9 | 1,1 | natural | 6 | 2640 | 240 | m | 1,94 |
| 1063381 | 9,9x1,1 480m | 9,9 | 1,1 | natural | 6 | 2880 | 480 | m | 1,94 |

Uponor Vario svorné šróbenia PEX

- Eurokužel
- Mosadz



| Položka č. | Dimenzia | G palec | l mm | l1 mm | z1 mm | Bal. 2 | Bal. 1 | Jedn. | Cena |
|----------------|-------------------------|------------|---------|----------|----------|--------|--------|-------|-------------|
| 1065283 | 14x2,0-G3/4"FT Euro | 3/4 | 23 | 13 | 3 | 25 | 1 | ks | 6,43 |
| 1065284 | 16x1,8/2,0-G3/4"FT Euro | 3/4 | 23 | 13 | 3 | 25 | 1 | ks | 6,43 |
| 1065286 | 17x2,0-G3/4"FT Euro | 3/4 | 23 | 13 | 3 | 25 | 1 | ks | 6,43 |
| 1065290 | 20x1,9/2,0-G3/4"FT Euro | 3/4 | 24 | 14 | 3 | 25 | 1 | ks | 6,57 |

Uponor Fluvia rozdvojka svor. šróbenia

- Vyrobené z mosadze
- Pre rozšírenie okruhov PUSH-12 o 2 okruhy



| Položka č. | Dimenzia | c/c mm | l mm | Bal. 2 | Bal. 1 | Jedn. | Cena |
|----------------|------------------|-----------|---------|--------|--------|-------|--------------|
| 1005675 | 2xG3/4-3/4" Euro | 40 | 50 | 50 | 1 | set | 43,40 |

Uponor Q&E spojka, krúžky DR



| Položka č. | Dimenzia | l | l1 | l2 | z1 | Bal. 2 | Bal. 1 | Jedn. | Cena |
|----------------|----------|----|----|----|----|--------|--------|-------|-------------|
| 1058659 | 14-14 | 39 | 18 | 18 | 3 | 100 | 10 | ks | 6,52 |

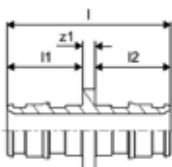

SFG Q&E krúžok natural, eval

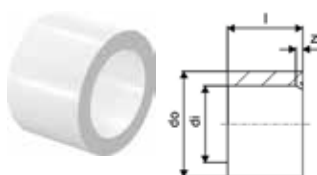

| Položka č. | Dimenzia | di | l | s | Bal. 2 | Bal. 1 | Jedn. | Cena |
|----------------|----------|------|----|---|--------|--------|-------|-------------|
| 1058428 | 14 | 14,3 | 14 | 3 | 900 | 20 | ks | 0,56 |

Uponor Q&E krúžok white

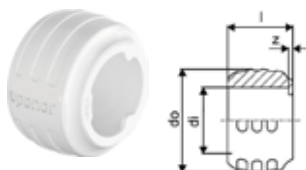

| Položka č. | Dimenzia | di | l | do | z | farba | p | Bal. 2 | Bal. 1 | Jedn. | Cena |
|----------------|----------|------|----|------|---|-------|------|--------|--------|-------|-------------|
| 1057454 | 20 | 20,2 | 20 | 29,2 | 1 | biela | 6+10 | 520 | 20 | ks | 0,45 |

Uponor Uni-X svorné šroubenie MLC

- Svorné šróbenie, prevlečná matica a vnútorné puzdro
- vyrobené z mosadze
- Na pripojenie Uponor Uni Pipe PLUS a MLC rúr k rozdeľovačom (napr. Uponor rozdeľovač H).
- Vnútorný závit 3/4" eurokónus podľa EN ISO 228-1
- Bez zrazenia hrán



| Položka č. | Dimenzia | G | l | l1 | z1 | Bal. 2 | Bal. 1 | Jedn. | Cena |
|----------------|----------------|-----|----|----|----|--------|--------|-------|-------------|
| 1058090 | 16-3/4"FT Euro | 3/4 | 23 | 13 | 3 | 25 | 1 | ks | 4,74 |

Uponor Q&E T-kus



| Položka č. | Dimenzia | l | l1 | l2 | z1 | z2 | z3 | Bal. 2 | Bal. 1 | Jedn. | Cena |
|----------------|----------|----|----|----|----|----|----|--------|--------|-------|--------------|
| 1063932 | 20-14-20 | 39 | 29 | 39 | 17 | 11 | 17 | 6 | 2 | ks | 19,29 |

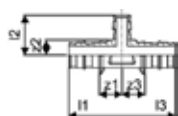

Uponor Minitec krúžok, natural

- PE-Xa

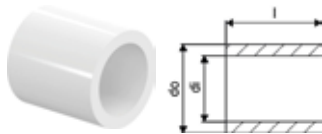

| Položka č. | Dimenzia | di mm | l mm | do mm | p bar | Bal. 2 | Bal. 1 | Jedn. | Cena |
|----------------|----------|----------|---------|----------|----------|--------|--------|-------|-------------|
| 1005263 | 9,9x1,1 | 10,3 | 15 | 13,9 | 6 | 1600 | 10 | ks | 0,41 |

Uponor Minitec adaptér

- Eurokužel'
- Mosadz

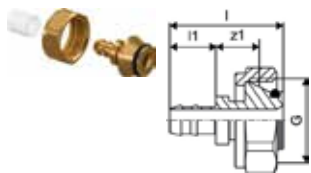

| Položka č. | Dimenzia | G palec | l mm | l1 mm | z1 mm | Bal. 2 | Bal. 1 | Jedn. | Cena |
|----------------|--------------------|------------|---------|----------|----------|--------|--------|-------|-------------|
| 1005266 | 9,9x1,1-G3/4" Euro | 3/4 | 35 | 14 | 14 | 100 | 10 | ks | 9,96 |

Uponor Minitec spojka s dvomi krúžkami

- Q&E
- Mosadz
- S Q&E krúžkami



| Položka č. | Dimenzia | l mm | l1 mm | l2 mm | z1 mm | p bar | Bal. 2 | Bal. 1 | Jedn. | Cena |
|----------------|----------|---------|----------|----------|----------|----------|--------|--------|-------|-------------|
| 1005264 | 9,9x1,1 | 33 | 14 | 14 | 4 | 6 | 100 | 10 | ks | 6,14 |

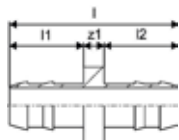

Uponor Q&E t-kus redukovaný, krúžky Minitec

- Q&E
- Vyrobené z mosadze
- S Q&E krúžkami



| Položka č. | Dimenzia | l1 mm | l2 mm | l3 mm | z1 mm | z2 mm | z3 mm | Bal. 2 | Bal. 1 | Jedn. | Cena |
|----------------|---------------------|----------|----------|----------|----------|----------|----------|--------|--------|-------|--------------|
| 1020524 | 20xMinitec9,9xQ&E20 | 36 | 25 | 36 | 14 | 12 | 14 | 75 | 5 | ks | 13,42 |

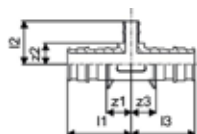

Uponor Minitec prechod na vonkajší závit

- Q&E
- Mosadz
- S Q&E krúžkami



| Položka č. | Dimenzia | l | l1 | l2 | R | z1 | p | Bal. 2 | Bal. 1 | Jedn. | Cena |
|----------------|-------------|----|----|----|-------|----|-----|--------|--------|-------|-------------|
| | | mm | mm | mm | palec | mm | bar | | | ks | |
| 1005265 | 9,9-R1/2"MT | 38 | 16 | 14 | 1/2 | 8 | 6 | 100 | 10 | ks | 8,72 |

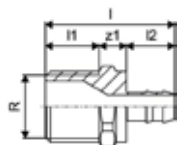

Uponor Q&E redukcia, krúžky Minitec

- Q&E
- Vyrobené z mosadze
- S Q&E krúžkami

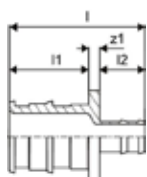

| Položka č. | Dimenzia | l | l1 | l2 | z1 | Bal. 2 | Bal. 1 | Jedn. | Cena |
|----------------|---------------|----|----|----|----|--------|--------|-------|--------------|
| | | mm | mm | mm | mm | | | ks | |
| 1020518 | 20xMinitec9,9 | 38 | 22 | 13 | 3 | 150 | 5 | ks | 13,96 |

Uponor Multi plastový vodiaci oblúk

- Plast odolný voči nárazu
- Vodiaci oblúk 90°

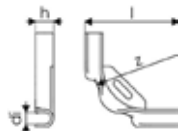

| Položka č. | Dimenzia | di | l | z | h | Bal. 2 | Bal. 1 | Jedn. | Cena |
|----------------|----------|----|-----|----|----|--------|--------|-------|-------------|
| | | mm | mm | mm | mm | | | ks | |
| 1135490 | 10-12 | 13 | 100 | 55 | 19 | 360 | 60 | ks | 1,19 |

Uponor Multi plastový vodiaci oblúk

- Plast odolný voči nárazu
- Vodiaci oblúk 90°

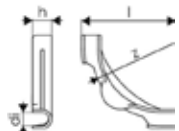

| Položka č. | Dimenzia | di | l | z | h | Bal. 2 | Bal. 1 | Jedn. | Cena |
|----------------|----------|----|-----|-----|----|--------|--------|-------|-------------|
| | | mm | mm | mm | mm | | | ks | |
| 1135491 | 14-18 | 17 | 115 | 84 | 24 | 240 | 30 | ks | 1,76 |
| 1135492 | 20-22 | 20 | 144 | 100 | 28 | 140 | 35 | ks | 2,46 |

Contec ON Q&E

Systém Uponor Contec ON integrovaný do stropných konštrukcií s požadovaným prietokom vykurovacej alebo chladiacej teplotnej látky využíva betónové jadro (masu betónu) budovy na ukladanie a prenos tepelnej energie. Systém Contec ON je ideálnym riešením v oblastiach s vyššími vykurovacími/chladiacimi záťažami ako napr. nad veľkými plochami okien. Systémová doska Uponor Contec ON umožňuje presnú výškovú polohu rúrok na úrovni niekoľko milimetrov nad spodnou časťou stropu a zároveň tvorí kryciu vložku pre spodnú výstuž.

Výhody pre vás

- Optimálny na kompenzáciu špičkových záťaží a na reguláciu teploty jednotlivých miestností alebo zón
- Krátke reakčné časy a dobrá regulovateľnosť
- Prefabrikované moduly pre rýchlu montáž
- Jednoduchá a rýchla montáž
- Modulovateľnosť
- Možnosť integrácie do filigránových stropov
- Klasické alebo pohľadové betónové stropy

Približná cena celého systému na 1m² aktívnej plochy stropu je 82,20 € bez DPH

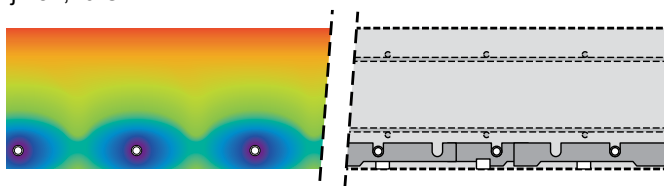

Uponor Contec ON s rozstupom rúrok 170 mm.

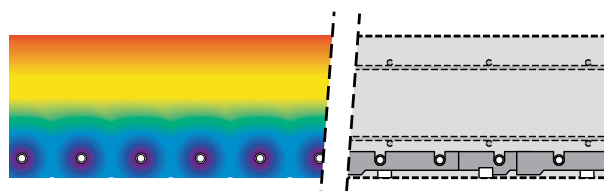

Uponor Contec ON s rozstupom rúrok 85 mm.

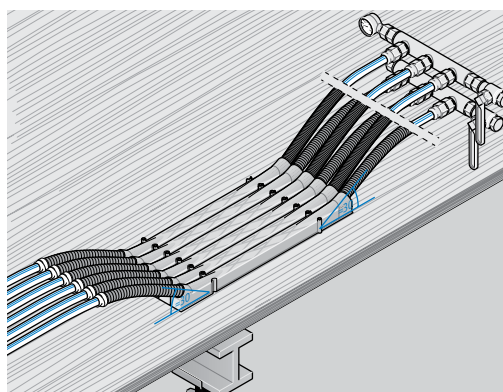

Uponor stropné prechodové prvky na debnení a tlakovú skúšku pripojovacích potrubí.

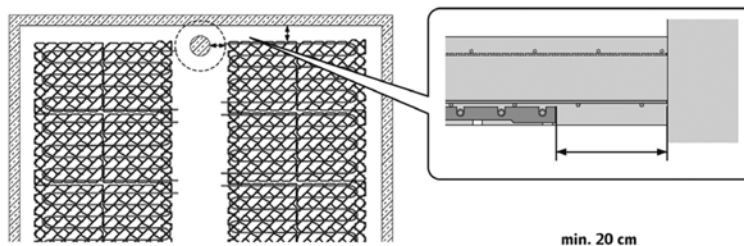

Minimálna vzdialenosť systémovej dosky od vertikálnych nosných konštrukcií.

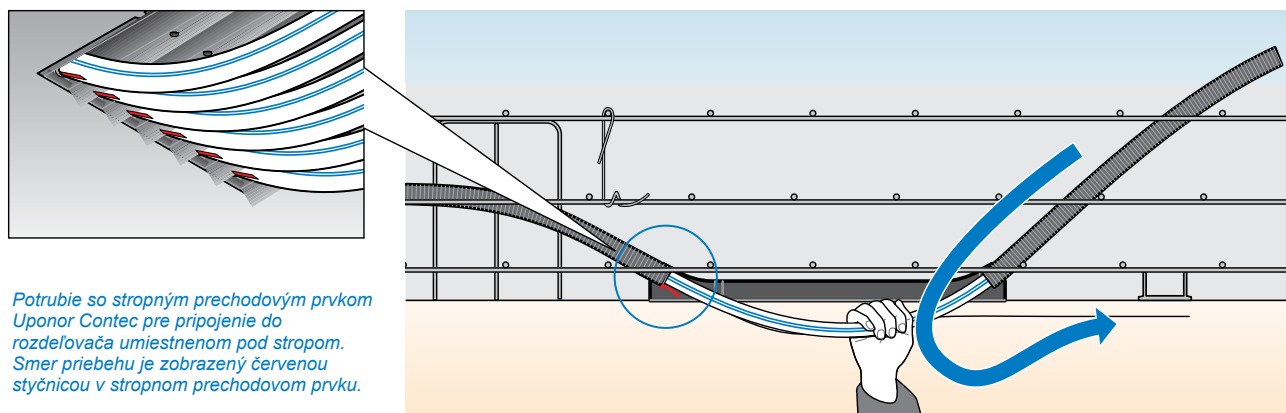

Potrubie so stropným prechodovým prvkom Uponor Contec pre pripojenie do rozdeľovača umiestnenom pod stropom. Smer priebehu je zobrazený červenou styčnicou v stropnom prechodovom prvku.

Contec ON Q&E

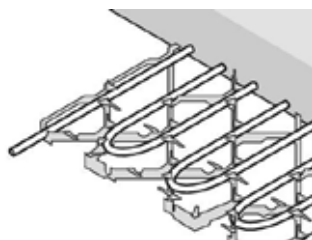

Uponor Contect je zabudovaný do konštrukcií budov a aktivuje ich tepelnú hmotu (TABS = Thermal Activated Building Slabs, aktivácia betónového jadra) na účely vykurovania a chladenia.

Výhody pre vás

- **Optimálna teplota:** rovnomerný komfort po celý rok
- **Účinnosť:** účinné využitie obnoviteľných zdrojov energie
- **Flexibilita:** optimálne použitie priestorov v budovách



Uponor Contec ON konzola

- prázdne moduly bez potrubia
- pre inštaláciu potrubia na mieste



| Položka č. | l mm | b mm | h mm | Bal. 2 | Bal. 1 | Jedn. | Cena |
|----------------|------|------|------|--------|--------|----------------|--------------|
| 1005405 | 1000 | 1028 | 33 | | 40 | m ² | 37,58 |

Uponor Contec ON fibrovaná podložka

- inštalované na systémový modul Contec ON
- určené pre stropy z pohľadových betónov



| Položka č. | l mm | h mm | w mm | Bal. 2 | Bal. 1 | Jedn. | Cena |
|----------------|------|------|------|--------|--------|-------|-------------|
| 1007049 | 21 | 13 | 13 | | 1000 | ks | 1,12 |

Uponor Comfort Pipe PLUS

- UFH potrubie vyrobené z PEX-a
- Vyhovuje ISO 22391 a spĺňa odolnosť voči difúzii kyslíka podľa DIN 4726
- Trieda použitia 4 a 5
- Návrhový tlak 6 Bar pri 70°C

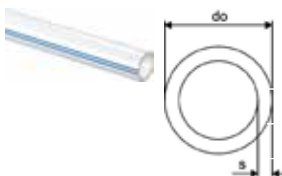

| Položka č. | Dimenzia | L m | do mm | s mm | farba | p bar | Bal. 2 | Bal. 1 | Jedn. | Cena |
|----------------|----------|------|-------|------|-------|-------|--------|--------|-------|-------------|
| 1062883 | 14x2,0 | 120m | 14 | 2 | biela | 6 | 1320 | 120 | m | 2,26 |
| 1062884 | 14x2,0 | 240m | 14 | 2 | biela | 6 | 1680 | 240 | m | 2,26 |
| 1088166 | 14x2,0 | 640m | 640 | 14 | 2 | biela | 1920 | 640 | m | 2,26 |
| 1062885 | 14x2,0 | 960m | 14 | 2 | biela | 6 | 1920 | 960 | m | 2,26 |
| 1009228 | 20x2,0 | 120m | 20 | 2 | biela | 6 | 840 | 120 | m | 2,92 |
| 1009230 | 20x2,0 | 240m | 20 | 2 | biela | 6 | 960 | 240 | m | 2,92 |
| 1009231 | 20x2,0 | 480m | 20 | 2 | biela | 6 | 960 | 480 | m | 2,92 |

Contec ON Q&E

Uponor Q&E spojka, krúžky DR



| Položka č. | Dimenzia | l | l1 | l2 | z1 | Bal. 2 | Bal. 1 | Jedn. | Cena |
|----------------|----------|----|----|----|----|--------|--------|-------|-------------|
| 1058659 | 14-14 | 39 | 18 | 18 | 3 | 100 | 10 | ks | 6,52 |

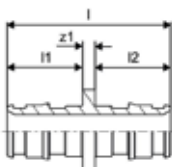

Uponor Radi Pipe tyč, natural PN6 S

- Prevádzkový tlak 6 bar
- tyč 6 m



| Položka č. | Dimenzia | do | s | farba | p | Bal. 2 | Bal. 1 | Jedn. | Cena |
|----------------|-----------|----|-----|---------|---|--------|--------|-------|-------------|
| 1001221 | 25x2,3 6m | 25 | 2,3 | natural | 6 | 12 | 6 | m | 5,70 |

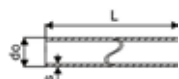

Uponor Q&E T-kus



| Položka č. | Dimenzia | l | l1 | l2 | z1 | z2 | z3 | Bal. 2 | Bal. 1 | Jedn. | Cena |
|----------------|----------|----|----|----|----|----|----|--------|--------|-------|--------------|
| 1063932 | 20-14-20 | 39 | 29 | 39 | 17 | 11 | 17 | 6 | 2 | ks | 19,29 |

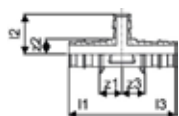

Uponor Q&E krúžok white

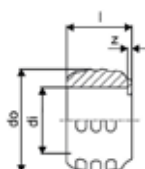

| Položka č. | Dimenzia | di | l | do | z | farba | p | Bal. 2 | Bal. 1 | Jedn. | Cena |
|----------------|----------|------|----|------|---|-------|------|--------|--------|-------|-------------|
| 1057454 | 20 | 20,2 | 20 | 29,2 | 1 | biela | 6+10 | 520 | 20 | ks | 0,45 |

Contec ON Q&E

Uponor Q&E redukcia



| Položka č. | Dimenzia | l | l1 | l2 | z1 | Bal. 2 | Bal. 1 | Jedn. | Cena |
|----------------|----------|----|----|----|----|--------|--------|-------|--------------|
| | | mm | mm | mm | mm | | | ks | |
| 1063933 | 20-14 | 43 | 22 | 18 | 3 | 12 | 2 | ks | 10,40 |

Uponor Contec stropný prechodový prvok DDE

- Patentovaný prvok je navrhnutý tak, aby po betonáži mohli byť rúrky vytiahnuté pod stropnú dosku a pripojené k potrubiu alebo rozdeľovaču pod stropom.
- Pre potrubia do 20 mm.
- Možnosť ukladania vedľa seba.
- Malá červená značka označuje smer zasunutia potrubia.
- Dodávané vrátane klincov pre kotvenie.
- Dĺžka: 540 mm
- Šírka: 39 mm
- Výška: 29 mm
- Max. výška: 57 mm (v mieste vstupu potrubí)



| Položka č. | Dimenzia | di | l | h | k | w | Bal. 2 | Bal. 1 | Jedn. | Cena |
|----------------|----------|----|-----|----|-----|----|--------|--------|-------|--------------|
| | | mm | mm | mm | mm | mm | | | ks | |
| 1005376 | 20mm | 20 | 540 | 57 | 340 | 48 | 50 | 10 | ks | 13,49 |

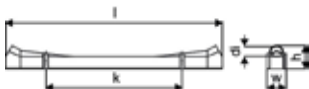

Uponor Teck chránička čierna



| Položka č. | Dimenzia | di | do | farba | Bal. 2 | Bal. 1 | Jedn. | Cena |
|----------------|-----------|----|----|--------|--------|--------|-------|-------------|
| | | mm | mm | - | | | m | |
| 1012864 | 28/23 50m | 23 | 28 | čierna | 2000 | 50 | m | 0,93 |

Uponor Contec uzáver ventilu so stupnicou

- monitorovanie skúšobného tlaku pomocou farebnej stupnice
- do tlaku 4 bar
- zelená nad tlak 2 bar, žltá a červená pod tlak 2 bar



| Položka č. | Dimenzia | L | W | H | W | Bal. 2 | Bal. 1 | Jedn. | Cena |
|----------------|----------|----|----|----|-------|--------|--------|-------|--------------|
| | | mm | mm | mm | kg | | | ks | |
| 1046688 | 200kPa | 24 | 10 | 10 | 0,007 | | 1 | ks | 11,44 |

Uponor Rapex lisovacia čeľusť



| Položka č. | Dimenzia | d | Bal. 2 | Bal. 1 | Jedn. | Cena |
|----------------|----------|------|--------|--------|-------|---------------|
| | | mm | | | ks | |
| 1006330 | 14x2 | 14x2 | | 1 | ks | 180,25 |
| 1006343 | 17x2 | 17x2 | | 1 | ks | 180,25 |

Contec

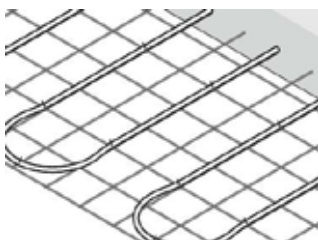

Uponor Contec je zabudovaný do konštrukcií budov a aktivuje ich tepelnú hmotu (TABS = Thermal Activated Building Slabs, aktivácia betónového jadra) na účely vykurovania a chladenia.

Výhody pre vás

Optimálna teplota: rovnomerný komfort po celý rok
 Účinnosť: účinné využitie obnoviteľných zdrojov energie
 Flexibilita: optimálne použitie priestorov v budovách



Popis

- potrubie pripevnené na ocelových rohožiach

Použitie

- TABS

Uponor Comfort Pipe PLUS

- UFH potrubie vyrobené z PEX-a
- Vyhovuje ISO 22391 a spĺňa odolnosť voči difúzii kyslíka podľa DIN 4726
- Trieda použitia 4 a 5
- Návrhový tlak 6 Bar pri 70°C

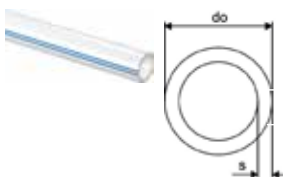

| Položka č. | Dimenzia | do mm | s mm | farba | p bar | Bal. 2 | Bal. 1 | Jedn. | Cena |
|----------------|-------------|----------|---------|-------|----------|--------|--------|-------|-------------|
| 1009228 | 20x2,0 120m | 20 | 2 | biela | 6 | 840 | 120 | m | 2,92 |
| 1009230 | 20x2,0 240m | 20 | 2 | biela | 6 | 960 | 240 | m | 2,92 |
| 1009231 | 20x2,0 480m | 20 | 2 | biela | 6 | 960 | 480 | m | 2,92 |

Uponor Radi Pipe tyč, natural PN6 S

- Prevádzkový tlak 6 bar
- tyč 6 m



| Položka č. | Dimenzia | do mm | s mm | farba | p bar | Bal. 2 | Bal. 1 | Jedn. | Cena |
|----------------|-----------|----------|---------|---------|----------|--------|--------|-------|-------------|
| 1001221 | 25x2,3 6m | 25 | 2,3 | natural | 6 | 12 | 6 | m | 5,70 |

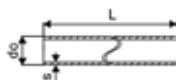

Uponor Teck chránička čierna



| Položka č. | Dimenzia | di mm | do mm | farba | Bal. 2 | Bal. 1 | Jedn. | Cena |
|----------------|-----------|----------|----------|--------|--------|--------|-------|-------------|
| 1012864 | 28/23 50m | 23 | 28 | čierna | 2000 | 50 | m | 0,93 |

Contec

Uponor Q&E koleno PPSU

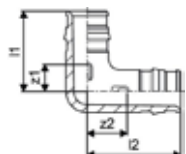

| Položka č. | Dimenzia | l1 mm | l2 mm | z1 mm | z2 mm | p bar | Bal. 2 | Bal. 1 | Jedn. | Cena |
|----------------|----------|----------|----------|----------|----------|----------|--------|--------|-------|-------------|
| 1008680 | 20-20 | 34 | 39 | 12 | 16 | 6+10 | 40 | 5 | ks | 4,50 |

Uponor Q&E spojka PPSU

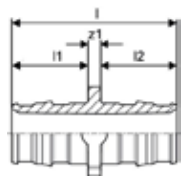

| Položka č. | Dimenzia | l mm | l1 mm | l2 mm | z1 mm | p bar | Bal. 2 | Bal. 1 | Jedn. | Cena |
|----------------|----------|---------|----------|----------|----------|----------|--------|--------|-------|-------------|
| 1008932 | 20-20 | 47 | 22 | 22 | 3 | 6+10 | 80 | 5 | ks | 3,81 |

Uponor Q&E T-kus PPSU

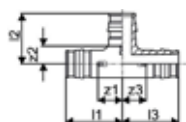

| Položka č. | Dimenzia | l1 mm | l2 mm | l3 mm | z1 mm | z2 mm | z3 mm | p bar | Bal. 2 | Bal. 1 | Jedn. | Cena |
|----------------|----------|----------|----------|----------|----------|----------|----------|----------|--------|--------|-------|-------------|
| 1008685 | 20-20-20 | 39 | 34 | 39 | 17 | 12 | 17 | 6+10 | 30 | 5 | ks | 5,71 |

Uponor Q&E prechod s vonkajším závitom PL

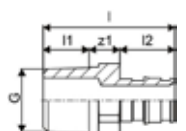

| Položka č. | Dimenzia | G palec | l mm | l1 mm | l2 mm | z1 mm | p bar | Bal. 2 | Bal. 1 | Jedn. | Cena |
|----------------|------------|------------|---------|----------|----------|----------|----------|--------|--------|-------|--------------|
| 1023005 | 20-G1/2"MT | 1/2 | 40 | 9 | 22 | 9 | 6+10 | 90 | 5 | ks | 10,97 |
| 1145662 | 20-G3/4"MT | 3/4 | 43 | 11 | 22 | 10 | 6+10 | 70 | 5 | ks | 11,85 |

Contec

Uponor Q&E krúžok white

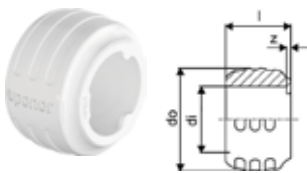

| Položka č. | Dimenzia | di mm | l mm | do mm | z mm | farba - | p bar | Bal. 2 | Bal. 1 | Jedn. | Cena |
|----------------|----------|----------|---------|----------|---------|------------|----------|--------|--------|-------|-------------|
| 1057454 | 20 | 20,2 | 20 | 29,2 | 1 | biela | 6+10 | 520 | 20 | ks | 0,45 |

Uponor Vario svorné šróbenia PEX

- Eurokužel'
- Mosadz



| Položka č. | Dimenzia | G palec | l mm | l1 mm | z1 mm | Bal. 2 | Bal. 1 | Jedn. | Cena |
|----------------|-------------------------|------------|---------|----------|----------|--------|--------|-------|-------------|
| 1065290 | 20x1,9/2,0-G3/4"FT Euro | 3/4 | 24 | 14 | 3 | 25 | 1 | ks | 6,57 |

Uponor Multi plastový vodiaci oblúk

- Plast odolný voči nárazu
- Vodiaci oblúk 90°

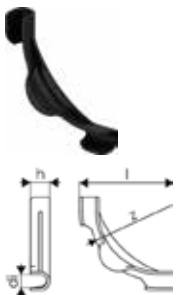

| Položka č. | Dimenzia | di mm | l mm | z mm | h mm | Bal. 2 | Bal. 1 | Jedn. | Cena |
|----------------|----------|----------|---------|---------|---------|--------|--------|-------|-------------|
| 1135492 | 20-22 | 20 | 144 | 100 | 28 | 140 | 35 | ks | 2,46 |

Uponor Contec stropný prechodový prvok DDE

- Patentovaný prvok je navrhnutý tak, aby po betonáži mohli byť rúrky vytiahnuté pod stropnú dosku a pripojené k potrubiu alebo rozdeľovaču pod stropom.
- Pre potrubia do 20 mm.
- Možnosť ukladania vedľa seba.
- Malá červená značka označuje smer zasunutia potrubia.
- Dodávané vrátane klinov pre kotvenie.
- Dĺžka: 540 mm
- Šírka: 39 mm
- Výška: 29 mm
- Max. výška: 57 mm (v mieste vstupu potrubí)



| Položka č. | Dimenzia | di mm | l mm | h mm | k mm | w mm | Bal. 2 | Bal. 1 | Jedn. | Cena |
|----------------|----------|----------|---------|---------|---------|---------|--------|--------|-------|--------------|
| 1005376 | 20mm | 20 | 540 | 57 | 340 | 48 | 50 | 10 | ks | 13,49 |

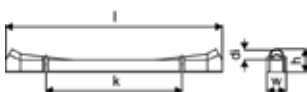

Contec

Uponor Contec uzáver ventilu so stupnicou Prefab

- monitorovanie skúšobného tlaku pomocou farebnej stupnice
- do tlaku 4 bar
- zelená nad tlak 2 bar, žltá a červená pod tlak 2 bar



| Položka č. | Dimenzia | L mm | W mm | H mm | W kg | Bal. 2 | Bal. 1 | Jedn. | Cena |
|----------------|----------|---------|---------|---------|---------|--------|--------|-------|--------------|
| 1046688 | 200kPa | 24 | 10 | 10 | 0,007 | | 1 | ks | 11,44 |

Uponor Contec energetická zásuvka T2 Q&E

- na pripojenie prídavných prvkov externého chladenia/vykurovania alebo vysokovýkonných sálavých panelov
- S pripojením Q&E.
- Typ 2

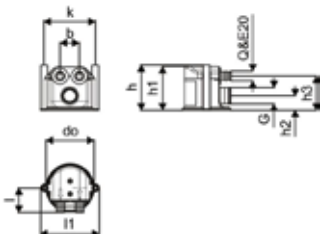

| Položka č. | Dimenzia | G palec | l | l1 | do | b | h | h1 | h2 | h3 | k | Bal. 2 | Bal. 1 | Jedn. | Cena |
|----------------|----------|------------|----|-----|-----|----|----|----|----|----|-----|--------|--------|-------|---------------|
| 1078341 | 20 | 1 | 51 | 121 | 100 | 40 | 94 | 91 | 30 | 71 | 106 | 16 | 1 | ks | 148,04 |

Uponor Contec výbava pre zásuvku T2

- Na pripojenie Energetickej zásuvky mimo betónového stropu
- S 1/2" FT kolenovým vnút. prechodom.
- Typ 2

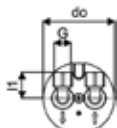

| Položka č. | Dimenzia | G palec | l1 | do | b | h | Bal. 2 | Bal. 1 | Jedn. | Cena |
|----------------|----------|------------|----|----|----|----|--------|--------|-------|--------------|
| 1078342 | G1/2"FT | 1/2 | 35 | 89 | 40 | 50 | 16 | 1 | ks | 90,02 |

Uponor Contec výbava pre zásuvku T2 SV

- Na pripojenie Energetickej zásuvky mimo betónového stropu
- S Push 15 kolenovým pripojením s možnosťou osadenia Uponor pohonu
- Typ 2

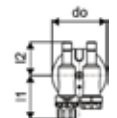

| Položka č. | l1 | l2 | do | b | h | Bal. 2 | Bal. 1 | Jedn. | Cena |
|----------------|----|----|----|----|----|--------|--------|-------|---------------|
| 1078344 | 72 | 55 | 89 | 40 | 25 | 16 | 1 | ks | 193,03 |

Uponor Rapex lisovacia čeľusť



| Položka č. | Dimenzia | d mm | Bal. 2 | Bal. 1 | Jedn. | Cena |
|----------------|----------|---------|--------|--------|-------|---------------|
| 1006330 | 14x2 | 14x2 | | 1 | ks | 180,25 |
| 1006343 | 17x2 | 17x2 | | 1 | ks | 180,25 |

Magna

Uponor priemyselné podlahové vykurovanie

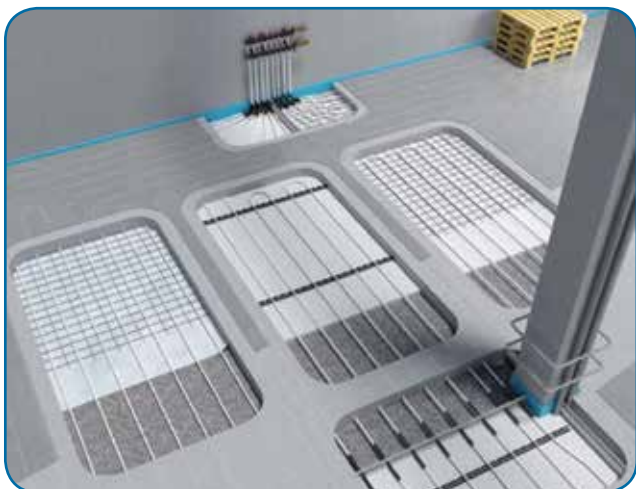

Výhody

- Rýchly návrat vložených investícií
- Absolútna sloboda pri využití priestoru
- Optimálne využitie priestoru
- Ideálny teplotný profil
- Nízka cirkulácia vzduchu, bez prašnosti
- Stimuluje pracovné prostredie
- Bezúdržbový systém
- Praxou preverená technológia
- Predĺžené záruky na systém

Uponor priemyselné podlahové vykurovanie je nízko teplotný sáľavý systém vykurovania priemyselných priestorov. Systém je inštalovaný priamo v betónovej podlahe. Častokrát je možné využiť prítomnú kari sieť a železné vystuženie betónu k fixácii vykurovacieho potrubia. Ako zdroj tepla môže využiť konvekčný zdroj, navrhnutý pre celú budovu.

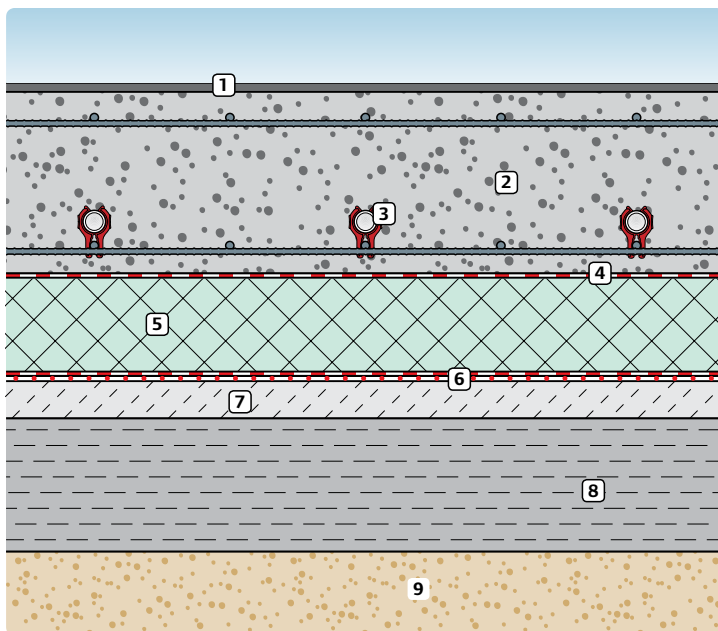

Príklad skladby podlahy s tepelnou izoláciou podľa DIN 18195

- 1 Nášľapná vrstva
- 2 Betón
- 3 Uponor PE-Xa
- 4 Separčná vrstva
- 5 Tepelná izolácia, napr. extrudovaný polystyrén
- 6 Fóliová hydroizolácia
- 7 Vyrovnávací vrstva
- 8 Nosná vrstva
- 9 Podklad

Magna



Schéma dilatačnej škáry

- 1 Nášľapná vrstva
- 2 Betón
- 3 Dilatačná škára
- 4 Chránička Uponor
- 5 Uponor PE-Xa
- 6 Separčná vrstva
- 7 Hydroizolácia
- 8 Nosná konštrukcia

Dôležité informácie k projektovaniu

- Dilatačnými škárami môže prechádzať len pripojovacie potrubie
- Pri prechode dilatačnou škárou vždy použite Uponor chráničku

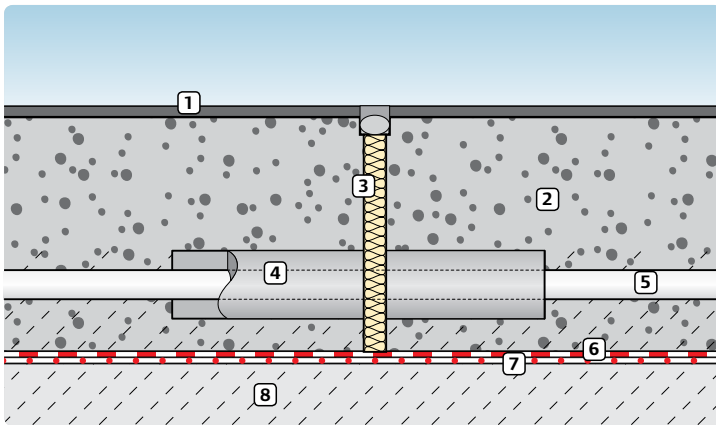
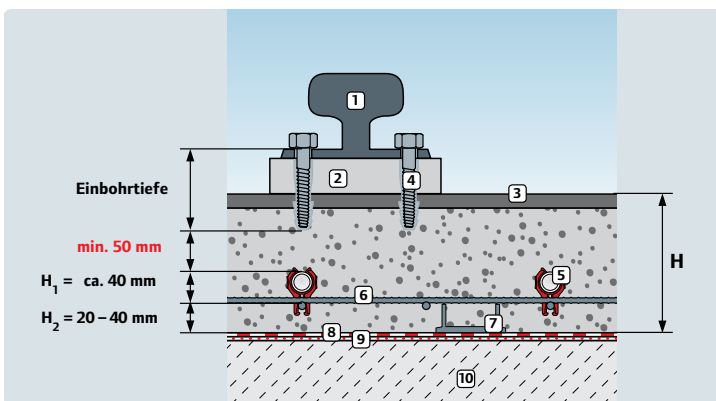

Hĺbka ukotvenia koľajnice žeriavu

- 1 Koľajnice pre priemyselné žeriavy
- 2 Vyrovnávací platňa
- 3 Vrstva vystavená opotrebeniu
- 4 Ukotvenie
- 5 Uponor PE-Xa
- 6 Výstuž
- 7 Krycia vložka
- 8 Separčná vrstva
- 9 Hydroizolácia
- 10 Nosná vrstva

Magna

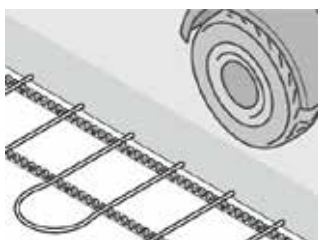

Uponor Magna je systém priamo namontovaný do betónovej vrstvy podlahy. Na fixáciu rúrok sa používajú štandardné oceľové rohože. Ako zdroj tepla pre celú budovu môže byť navrhnutý akýkoľvek zdroj.

Výhody pre vás

Jednoduché, flexibilné a optimálne využitie priestoru. Systém obsahuje len niekoľko komponentov. Nákladovo efektívne, rýchla návratnosť investícií, žiadne náklady na údržbu. Spoľahlivá a osvedčená technológia s dlhou životnosťou. Pohodlná a stála teplota, bez prachu.



Popis

- Systém priemyselného vykurovania Magna
- Okruhy 2-5 6-9 10-14 15-19 20
- Držiak 2 3 4 5 6
- Rozostup okruhov 100 mm

Použitie

- priemyselné vykurovanie a vykurovanie veľkých komerčných priestorov
- vo vnútri betónu
- max. 20 okruhov
- max. tlak: 6 bar pri 60 °C

Uponor Fix fixačná lišta

- Pre potrubie 16-20 mm
- rozteč 50 mm
- So samolepiacou fixáciou



| Položka č. | Dimenzia | c/c | d1 | l | Bal. 2 | Bal. 1 | Jedn. | Cena |
|----------------|----------|-----|------|----|--------|--------|-------|------------------|
| 1135496 | 16-20mm | c/c | 50mm | 1m | 50 | 20 | 1013 | 2000 100 ks 5,05 |



Uponor Magna fixačná lišta, U profil

- fixačná lišta pre rúrky 20 / 25 mm
- c-c 50mm



| Položka č. | Dimenzia | c/c1 | l | do | b | Bal. 2 | Bal. 1 | Jedn. | Cena |
|----------------|----------|------|------|----|----|--------|--------|-------|----------------|
| 1005290 | 25mm | c/c | 50mm | 3m | 50 | 3000 | 25 | 60 | 1320 30 m 8,11 |

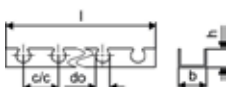

Magna

Uponor Magna príchytká pre fix.lištu

- upevňovacia príchytká
- pre potrubia s dimenziou 25 mm

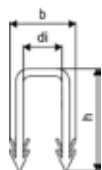

| Položka č. | Dimenzia | di mm | di1 mm | b mm | h mm | Bal. 2 | Bal. 1 | Jedn. | Cena |
|----------------|----------|----------|-----------|---------|---------|--------|--------|-------|-------------|
| 1005291 | 25mm | 18 | 18 | 29 | 49 | 5000 | 500 | ks | 0,21 |

Uponor Multi káblový viazač PA

- káblové viazače pre fixáciu rúr



| Položka č. | Dimenzia | l mm | b mm | Bal. 2 | Bal. 1 | Jedn. | Cena |
|----------------|----------|---------|---------|--------|--------|-------|-------------|
| 1005372 | 300mm | 300 | 7 | 6000 | 100 | ks | 0,28 |



Uponor Classic káblový viazač

- oceľová spona na upevnenie potrubia na kari siete



| Položka č. | Dimenzia | l mm | Bal. 2 | Bal. 1 | Jedn. | Cena |
|----------------|------------|---------|--------|--------|-------|--------------|
| 1009222 | 150x1,25mm | 250pcs | | 250 | ks | 15,68 |

Uponor Comfort Pipe PLUS

- UFH potrubie vyrobené z PEX-a
- Vyhovuje ISO 22391 a spĺňa odolnosť voči difúzii kyslíka podľa DIN 4726
- Trieda použitia 4 a 5
- Návrhový tlak 6 Bar pri 70°C

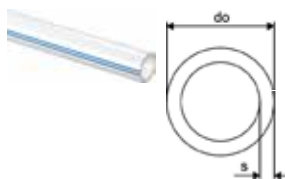

| Položka č. | Dimenzia | do mm | s mm | farba - | p bar | Bal. 2 | Bal. 1 | Jedn. | Cena | |
|----------------|----------|----------|---------|------------|----------|--------|--------|-------|------|-------------|
| 1009230 | 20x2,0 | 240m | 20 | 2 | biela | 6 | 960 | 240 | m | 2,92 |
| 1009231 | 20x2,0 | 480m | 20 | 2 | biela | 6 | 960 | 480 | m | 2,92 |

Uponor Comfort Pipe PLUS

- 6 bar at 90°C

- - Trieda použitia 4 a 5

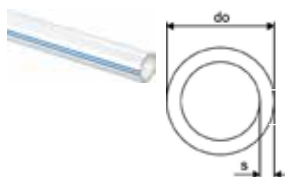

| Položka č. | Dimenzia | do mm | s mm | farba - | p bar | Bal. 2 | Bal. 1 | Jedn. | Cena | |
|----------------|----------|----------|---------|------------|----------|--------|--------|-------|------|-------------|
| 1062888 | 25x2,3 | 220m | 25 | 2,3 | biela | 6 | 440 | 220 | m | 4,31 |
| 1062889 | 25x2,3 | 300m | 25 | 2,3 | biela | 6 | 600 | 300 | m | 4,31 |
| 1063907 | 25x2,3 | 640m | 25 | 2,3 | biela | 6 | | 640 | m | 4,26 |

Magna

Uponor Radi Pipe rúrka, natural PN6

- Prevádzkový tlak 6 bar
- kotúč

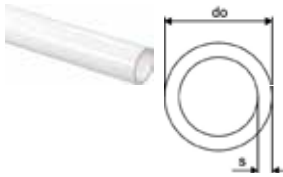

| Položka č. | Dimenzia | do mm | s mm | farba - | p bar | Bal. 2 | Bal. 1 | Jedn. | Cena |
|----------------|------------|----------|---------|------------|----------|--------|--------|-------|--------------|
| 1001220 | 32x2,9 50m | 32 | 2,9 | natural | 6 | 550 | 50 | m | 8,46 |
| 1008979 | 40x3,7 50m | 40 | 3,7 | natural | 6 | 350 | 50 | m | 11,70 |

Uponor Radi Pipe tyč, natural PN6 S

- Prevádzkový tlak 6 bar
- tyč 6 m

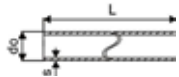

| Položka č. | Dimenzia | do mm | s mm | farba - | p bar | Bal. 2 | Bal. 1 | Jedn. | Cena |
|----------------|-----------|----------|---------|------------|----------|--------|--------|-------|--------------|
| 1001222 | 32x2,9 6m | 32 | 2,9 | natural | 6 | 12 | 6 | m | 7,50 |
| 1008939 | 40x3,7 6m | 40 | 3,7 | natural | 6 | 840 | 6 | m | 13,67 |

Uponor Q&E koleno PPSU

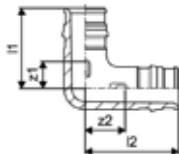

| Položka č. | Dimenzia | l1 mm | l2 mm | z1 mm | z2 mm | p bar | Bal. 2 | Bal. 1 | Jedn. | Cena |
|----------------|----------|----------|----------|----------|----------|----------|--------|--------|-------|--------------|
| 1008680 | 20-20 | 34 | 39 | 12 | 16 | 6+10 | 40 | 5 | ks | 4,50 |
| 1008681 | 25-25 | 42 | 47 | 14 | 19 | 6+10 | 25 | 5 | ks | 6,88 |
| 1001245 | 32-32 | 53 | 59 | 18 | 23 | 6+10 | 10 | 1 | ks | 12,30 |
| 1008683 | 40-40 | 65 | 74 | 21 | 29 | 6+10 | 10 | 1 | ks | 24,10 |

Uponor Q&E spojka PPSU

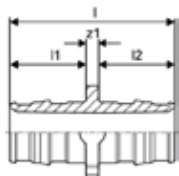

| Položka č. | Dimenzia | l mm | l1 mm | l2 mm | z1 mm | p bar | Bal. 2 | Bal. 1 | Jedn. | Cena |
|----------------|----------|---------|----------|----------|----------|----------|--------|--------|-------|--------------|
| 1008932 | 20-20 | 47 | 22 | 22 | 3 | 6+10 | 80 | 5 | ks | 3,81 |
| 1008671 | 25-25 | 58 | 28 | 28 | 3 | 6+10 | 50 | 5 | ks | 5,47 |
| 1001235 | 32-32 | 73 | 35 | 35 | 3 | 6+10 | 15 | 1 | ks | 9,79 |
| 1008673 | 40-40 | 90 | 44 | 44 | 3 | 6+10 | 10 | 1 | ks | 18,00 |

Magna

Uponor Q&E redukovaná spojka PPSU

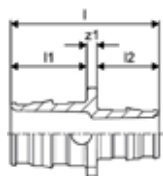

| Položka č. | Dimenzia | l mm | l1 mm | l2 mm | z1 mm | p bar | Bal. 2 | Bal. 1 | Jedn. | Cena |
|----------------|----------|---------|----------|----------|----------|----------|--------|--------|-------|--------------|
| 1008676 | 25-20 | 53 | 22 | 28 | 3 | 6+10 | 40 | 5 | ks | 5,23 |
| 1001240 | 32-25 | 66 | 28 | 35 | 3 | 6+10 | 20 | 1 | ks | 10,01 |
| 1008678 | 40-32 | 82 | 35 | 44 | 3 | 6+10 | 10 | 1 | ks | 16,12 |
| 1042867 | 50-40 | 103 | 54 | 44 | 5 | 6+10 | 10 | 1 | ks | 43,79 |

Uponor Q&E T-kus PPSU

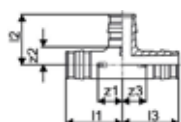

| Položka č. | Dimenzia | l1 mm | l2 mm | l3 mm | z1 mm | z2 mm | z3 mm | p bar | Bal. 2 | Bal. 1 | Jedn. | Cena |
|----------------|----------|----------|----------|----------|----------|----------|----------|----------|--------|--------|-------|--------------|
| 1008685 | 20-20-20 | 39 | 34 | 39 | 17 | 12 | 17 | 6+10 | 30 | 5 | ks | 5,71 |
| 1008686 | 25-25-25 | 47 | 42 | 47 | 20 | 15 | 20 | 6+10 | 20 | 5 | ks | 9,02 |
| 1001250 | 32-32-32 | 59 | 53 | 59 | 24 | 18 | 24 | 6+10 | 10 | 1 | ks | 15,51 |
| 1008688 | 40-40-40 | 74 | 65 | 74 | 30 | 22 | 30 | 6+10 | 5 | 1 | ks | 31,72 |

Uponor Q&E redukovaný T-kus PPSU

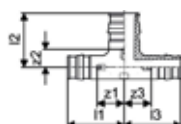

| Položka č. | Dimenzia | l1 mm | l2 mm | l3 mm | z1 mm | z2 mm | z3 mm | p bar | Bal. 2 | Bal. 1 | Jedn. | Cena |
|----------------|----------|----------|----------|----------|----------|----------|----------|----------|--------|--------|-------|--------------|
| 1008711 | 20-25-20 | 42 | 40 | 42 | 20 | 12 | 20 | 6+10 | 25 | 5 | ks | 8,21 |
| 1008703 | 25-20-20 | 44 | 37 | 39 | 17 | 15 | 17 | 6+10 | 25 | 5 | ks | 8,21 |
| 1008691 | 25-20-25 | 44 | 37 | 44 | 17 | 15 | 17 | 6+10 | 20 | 5 | ks | 8,21 |
| 1001420 | 25-25-20 | 47 | 42 | 42 | 20 | 15 | 20 | 6+10 | 20 | 5 | ks | 8,21 |
| 1008712 | 25-32-25 | 52 | 50 | 52 | 24 | 15 | 24 | 6+10 | 15 | 1 | ks | 15,06 |
| 1001422 | 32-20-25 | 52 | 40 | 44 | 17 | 18 | 17 | 6+10 | 15 | 1 | ks | 15,51 |
| 1001424 | 32-20-32 | 52 | 40 | 52 | 17 | 18 | 17 | 6+10 | 15 | 1 | ks | 15,91 |
| 1008704 | 32-25-20 | 55 | 45 | 42 | 20 | 18 | 20 | 6+10 | 15 | 1 | ks | 15,91 |
| 1001426 | 32-25-25 | 55 | 45 | 47 | 20 | 18 | 20 | 6+10 | 15 | 1 | ks | 15,91 |
| 1001428 | 32-25-32 | 55 | 45 | 55 | 20 | 18 | 20 | 6+10 | 15 | 1 | ks | 15,91 |
| 1008713 | 32-40-32 | 65 | 61 | 65 | 30 | 18 | 30 | 6+10 | 10 | 1 | ks | 27,36 |
| 1008707 | 40-20-32 | 60 | 44 | 52 | 17 | 22 | 17 | 6+10 | 5 | 1 | ks | 27,36 |
| 1008694 | 40-20-40 | 60 | 44 | 60 | 17 | 22 | 17 | 6+10 | 5 | 1 | ks | 27,36 |
| 1008708 | 40-25-32 | 63 | 49 | 55 | 20 | 22 | 20 | 6+10 | 5 | 1 | ks | 27,36 |
| 1008695 | 40-25-40 | 63 | 49 | 63 | 20 | 22 | 20 | 6+10 | 5 | 1 | ks | 25,04 |
| 1008709 | 40-32-32 | 68 | 57 | 59 | 24 | 22 | 24 | 6+10 | 5 | 1 | ks | 25,97 |
| 1008696 | 40-32-40 | 68 | 57 | 68 | 24 | 22 | 24 | 6+10 | 5 | 1 | ks | 27,25 |

Uponor Q&E krúžok white

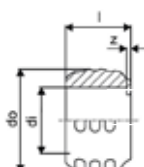

| Položka č. | Dimenzia | di mm | l mm | do mm | z mm | farba | p bar | Bal. 2 | Bal. 1 | Jedn. | Cena |
|----------------|----------|----------|---------|----------|---------|-------|----------|--------|--------|-------|-------------|
| 1057454 | 20 | 20,2 | 20 | 29,2 | 1 | biela | 6+10 | 520 | 20 | ks | 0,45 |
| 1057455 | 25 | 25,3 | 25 | 34,6 | 1 | biela | 6+10 | 300 | 20 | ks | 0,53 |
| 1057456 | 32 | 32,4 | 32 | 41,8 | 1 | biela | 6+10 | 150 | 10 | ks | 1,10 |

Magna

Uponor Q&E krúžok s dorazovou hranou natural

- S dorazovou hranou
- PE materiál

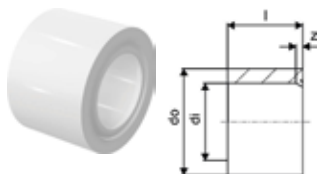

| Položka č. | Dimenzia | d1 mm | l mm | do mm | z mm | farba | p bar | Bal. 2 | Bal. 1 | Jedn. | Cena |
|----------------|----------|----------|---------|----------|---------|---------|----------|--------|--------|-------|-------------|
| 1045464 | 40 | 40,8 | 41 | 50,2 | 3 | natural | 6+10 | 80 | 5 | ks | 2,68 |

Uponor Magna zákl.sada k rozdeľovaču K1

- Uponor priemyselný rozdeľovač – základná sada pre montáž priemyselných rozdeľovačov, pozostáva z:

- 2 ks konzoly krátke
- 2 ks konzoly dlhé
- 2 ks mosadzný dopúšťací ventil
- 2 ks teplomer 0 – 60°C
- 1 ks manometer
- 2 ks koncové uzávery
- 2 ks ploché tesnenie pre skrutkový spoj s prevlečnou maticou
- 1 ks inštalačný materiál: 8 x skrutka 6 x 60 mm
- 8 x plastová hmoždinka 8 x 40 mm 2 x ploché tesnenie 44 x 32 x 2



| Položka č. | L mm | W mm | H mm | W kg | Bal. 2 | Bal. 1 | Jedn. | Cena |
|----------------|---------|---------|---------|---------|--------|--------|-------|---------------|
| 1045815 | 140 | 70 | 22 | 1,4 | 108 | 1 | ks | 213,06 |

Uponor Magna priemyselný rozdeľovač

- Na spojenie s prídavnými segmentmi a základnou súpravou
- Napájací segment s regulačnými ventilmi pre prednastavenie a pripojenie vykurovacej slučky pre eurokónus G3/4
- Spätný segment s hornou časťou termostatu vrátane uzáveru na uzamknutie
- Pohon Uponor je možné namontovať priamo na spiatočku
- Pripojenie vykurovacích okruhov na eurokónus G3/4



| Položka č. | Dimenzia | L mm | W mm | H mm | W kg | Bal. 2 | Bal. 1 | Jedn. | Cena |
|----------------|-----------|---------|---------|---------|---------|--------|--------|-------|---------------|
| 1121532 | 1x3/4Euro | 126 | 112 | 171 | 0,402 | 10 | 1 | ks | 116,97 |
| 1121533 | 2x3/4Euro | 226 | 112 | 171 | 0,744 | 90 | 1 | ks | 202,55 |
| 1121534 | 3x3/4Euro | 326 | 112 | 171 | 1,014 | 60 | 1 | ks | 285,48 |

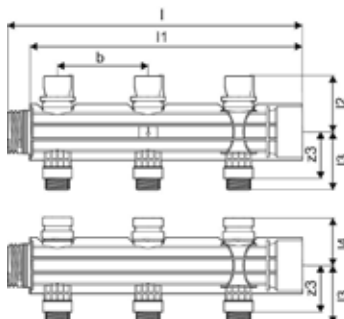

Magna

Uponor Magna priemyselný rozdeľovač

- Na spojenie s prídavnými segmentmi a základnou súpravou
- Napájací segment s regulačnými ventilmi pre prednastavenie
- Spätný segment s hornou časťou termostatu vrátane uzáveru na uzamknutie
- Pohon Uponor je možné namontovať priamo na spiatočku
- Pripojenie vykurovacích okruhov na potrubie PE-Xa 25x2,3 zverným adaptérom



| Položka č. | Dimenzia | L mm | W mm | H mm | W kg | Bal. 2 | Bal. 1 | Jedn. | Cena |
|----------------|----------|---------|---------|---------|---------|--------|--------|-------|---------------|
| 1121535 | 1x25 | 126 | 112 | 169 | 0,674 | 10 | 1 | ks | 163,32 |
| 1121536 | 2x25 | 226 | 112 | 169 | 1,322 | 90 | 1 | ks | 326,67 |
| 1121537 | 3x25 | 326 | 112 | 169 | 1,986 | 60 | 1 | ks | 490,00 |

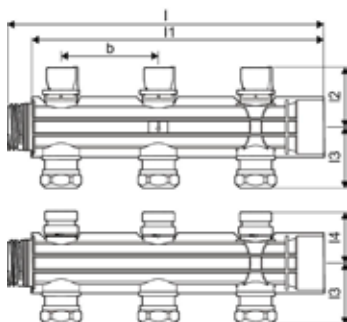

Uponor priemyselný rozdeľovač bajonetový 6/4"

- Prívod a spiatočka ako jeden segment
- Základná sada a bajonetový spoj sú nutnosťou



| Položka č. | Dimenzia | L mm | W mm | H mm | W kg | p bar | VN m ² /h | Bal. 2 | Bal. 1 | Jedn. | Cena |
|----------------|----------------|---------|---------|---------|---------|----------|-------------------------|--------|--------|-------|---------------|
| 1058340 | 1 1/2 14 m 3/h | 125 | 125 | 60 | 0,71 | 6 | 14,0 | 10 | 1 | set | 106,23 |

Uponor Vario PLUS pohon NC

- Vario PLUS, Magna pohony pre rozdeľovače
- funkcia prvého otvorenia
- výška: 61 mm + krúžok adaptéra
- výška zdvihu: 5 mm
- pripojovací kábel: 2x 0,75mm²x1m



| Položka č. | Dimenzia | do mm | h mm | Bal. 2 | Bal. 1 | Jedn. | Cena |
|----------------|-----------------|----------|---------|--------|--------|-------|--------------|
| 1141678 | MT 230V 1W IP54 | 50 | 83 | 100 | 1 | ks | 33,98 |
| 1141679 | MT 24V 1W IP54 | 50 | 83 | 100 | 1 | ks | 33,98 |

Magna

Uponor Vario svorné šróbenia PEX

- Eurokužel
- Mosadz

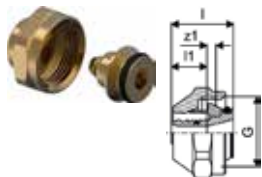

| Položka č. | Dimenzia | G | l | l1 | z1 | Bal. 2 | Bal. 1 | Jedn. | Cena |
|----------------|-------------------------|-----|----|----|----|--------|--------|-------|-------------|
| 1065290 | 20x1,9/2,0-G3/4"FT Euro | 3/4 | 24 | 14 | 3 | 25 | 1 | ks | 6,57 |

Uponor Magna guľový ventil, set

- Vyrobené z mosadze



| Položka č. | Dimenzia | L | W | H | W | Bal. 2 | Bal. 1 | Jedn. | Cena |
|----------------|------------|-----|-----|----|------|--------|--------|-------|---------------|
| 1030135 | 2x G 1 1/2 | 170 | 105 | 60 | 0,91 | 160 | 1 | ks | 109,10 |

Uponor Magna konzola rozdeľovača

- Obsahuje: 2x krátke konzoly, 2x dlhé konzoly, 1x inštalačný materiál: 8x skrutky 6x60mm, 8x plastová hmoždinka, 8x40mm



| Položka č. | L | W | H | W | Bal. 2 | Bal. 1 | Jedn. | Cena |
|----------------|-----|-----|----|-------|--------|--------|-------|--------------|
| 1045816 | 145 | 100 | 25 | 0,314 | 232 | 1 | ks | 26,03 |

Uponor Magna bajonetový spoj pre rozdeľovač

- Vyrobené z mosadze
- Pre PE-Xa
- Položka 1058341 nie je kompatibilná s položkou 1005403 a 1005420
- Položka 1058342 nie je kompatibilná s položkou 1005404 a 1005421



| Položka č. | Dimenzia | do | Bal. 2 | Bal. 1 | Jedn. | Cena |
|----------------|----------|----|--------|--------|-------|--------------|
| 1058341 | 32 | 32 | 10 | 1 | set | 85,21 |

Uponor Magna prietokomer pre rozdeľovač

- S uzatváracou funkciou
- Vyrobený zo sklolaminátu vystuženého Polyamidom



| Položka č. | L | W | H | W | Bal. 2 | Bal. 1 | Jedn. | Cena |
|----------------|-----|----|----|-------|--------|--------|-------|--------------|
| 1030134 | 125 | 35 | 35 | 0,048 | 20 | 1 | ks | 17,35 |

Magna

Uponor Vario PLUS kľúč na ventily

- Nástroj pre montáž a demontáž ventilov plastového rozdeľovača



| Položka č. | L mm | W mm | H mm | W kg | Bal. 2 | Bal. 1 | Jedn. | Cena |
|----------------|---------|---------|---------|---------|--------|--------|-------|-------------|
| 1009216 | 75 | 30 | 30 | 0,03 | 10 | 1 | ks | 5,52 |

Uponor Multi plastový vodiaci oblúk

- Plast odolný voči nárazu
- Vodiaci oblúk 90°

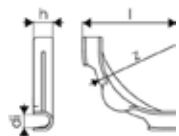

| Položka č. | Dimenzia | di mm | l mm | z mm | h mm | Bal. 2 | Bal. 1 | Jedn. | Cena |
|----------------|----------|----------|---------|---------|---------|--------|--------|-------|-------------|
| 1135492 | 20-22 | 20 | 144 | 100 | 28 | 140 | 35 | ks | 2,46 |

Uponor Multi podporný vodiaci oblúk

- Plast odolný voči nárazu
- Vodiaci oblúk 90°

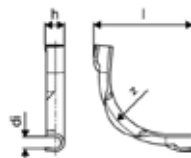

| Položka č. | Dimenzia | di mm | l mm | z mm | h mm | r mm | Bal. 2 | Bal. 1 | Jedn. | Cena |
|----------------|----------|----------|---------|---------|---------|---------|--------|--------|-------|-------------|
| 1001230 | 28 | 27 | 175 | 145 | 40 | 145 | 900 | 50 | ks | 3,95 |

Meltaway

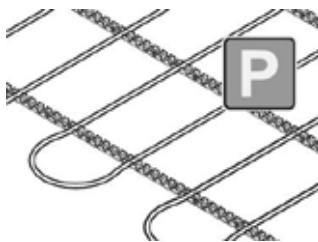

Systém Uponor roztápania snehu a ľadu je vhodný pre mnoho druhov vonkajších povrchov, ako sú napr. cesty, nájazdové rampy, prístupové cesty do nemocníc alebo hasičských staníc, heliportov, chodníkov a futbalových ihrísk, atď.

Výhody pre vás

- Bezpečný, suchý vonkajší povrch počas celej zimy
- Automatické rozmrazovanie, bez ručného odhadzovania snehu
- Zabraňuje škodám a ekologickým problémom kvôli posýpaniu soľou
- Možnosť využitia odpadového tepla
- Rýchla a jednoduchá montáž vďaka robustnej Uponor PE-X rúrke
- Komplexný systém vrátane všetkých komponentov
- Obmedzenie možnosti skĺznutia a následného pádu



Popis

- systém pre rozmrazovanie snehu a ľadu
- Vyrobené z polyetylénových rúr s vysokou hustotou (HDPE)
- Vybavené kompaktnými zváranými spojkami otočenými do dvoch smerov, ktoré zvierajú vzájomný uhol 120 °

Použitie

- ohrev vonkajšieho povrchu
- rozmrazovanie snehu a ľadu

Skladba prírodného vyhrievaného trávniku

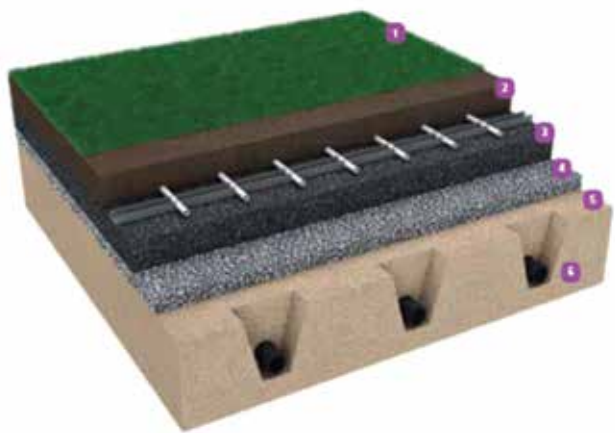

- 1) Prírodný trávnik
- 2) Vrchná pôda, podkladná
- 3) Štrkové lôžko, vulcanic
- 4) Bežné štrkové lôžko
- 5) Spodná podkladná vrstva pôdy
- 6) Podzemná drenážna vrstva

Skladba umelého vyhrievaného trávniku

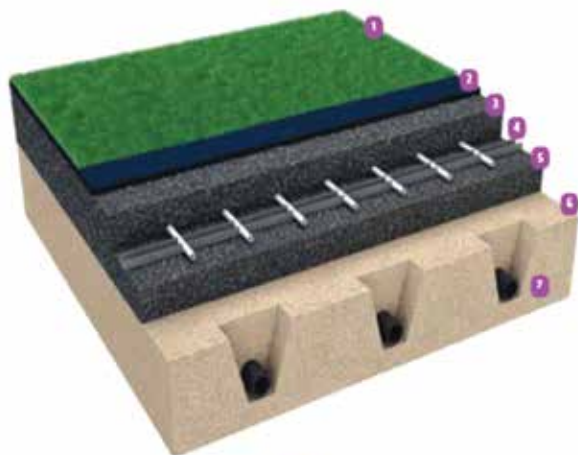

- 1) Umelý trávnik
- 2) Granulátz gummy a piesok
- 3) Elastická vrstva
- 4) Absorpčná piesková vrstva
- 5) Elastická vrstva
- 6) Spodná podkladná vrstva pôdy
- 7) Podzemná drenážna vrstva

Meltaway

Uponor Magna fixačná lišta, U profil

- fixačná lišta pre rúrky 20 / 25 mm
- c-c 50mm



| Položka č. | Dimenzia | c/c1 mm | l mm | do mm | b mm | Bal. 2 | Bal. 1 | Jedn. | Cena | | |
|----------------|----------|------------|---------|----------|---------|--------|--------|-------|------|---|-------------|
| 1005290 | 25mm | c/c50mm | 3m | 50 | 3000 | 25 | 60 | 1320 | 30 | m | 8,11 |

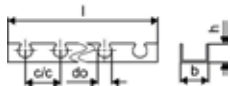

Uponor Magna príchytká pre fix.lištu

- upevňovacia príchytká
- pre potrubia s dimenziou 25 mm

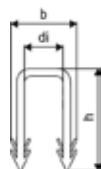

| Položka č. | Dimenzia | di mm | di1 mm | b mm | h mm | Bal. 2 | Bal. 1 | Jedn. | Cena |
|----------------|----------|----------|-----------|---------|---------|--------|--------|-------|-------------|
| 1005291 | 25mm | 18 | 18 | 29 | 49 | 5000 | 500 | ks | 0,21 |

Uponor Classic káblový viazač

- oceľová spona na upevnenie potrubia na kari siete



| Položka č. | Dimenzia | l mm | Bal. 2 | Bal. 1 | Jedn. | Cena |
|----------------|------------|---------|--------|--------|-------|--------------|
| 1009222 | 150x1,25mm | 250pcs | 150 | 250 | ks | 15,68 |

Uponor Meltaway PLUS PE-Xa orange

- PE-Xa
- Oranžová
- Topenie snehu a ohrev povrchu.
- Maximálna konštrukčná teplota: 50°C
- Konštrukčný tlak: 4,5 bar pri 50°C

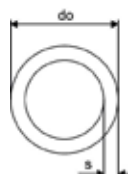

| Položka č. | Dimenzia | L m | do mm | s mm | Bal. 2 | Bal. 1 | Jedn. | Cena | |
|----------------|----------|--------|----------|---------|--------|--------|-------|------|-------------|
| 1087526 | 25x2,3 | 640m | 640 | 25 | 2,3 | 640 | 640 | m | 6,55 |

Uponor Meltaway PEX rúrka

- PE-Xb
- Tavenie snehu a vyhrievanie vonkajších plôch
- Max. teplota prívodu: 50°C
- Prevádzkový tlak: 4,5 Bar pri 50°C

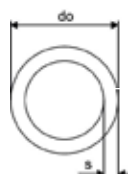

| Položka č. | Dimenzia | do mm | s mm | farba | p bar | Bal. 2 | Bal. 1 | Jedn. | Cena |
|----------------|----------|-------------|---------|-------|----------|--------|--------|-------|-------------|
| 1033625 | 25x2,3 | 1020m | 25 | 2,3 | orange | 4,5 | 1020 | m | 5,78 |
| 1033626 | 25x2,3 | custom made | 25 | 2,3 | orange | 4,5 | 1020 | m | 5,78 |

Meltaway

Uponor Meltaway rozdeľovač, 1 výstup

- Jednoduchý rozdeľovač



| Položka č. | Dimenzia | d mm | c/c mm | výstupy - | Bal. 2 | Bal. 1 | Jedn. | Cena |
|----------------|---------------------|---------|-----------|--------------|--------|--------|-------|----------------|
| 1033639 | 160 1x10 c/c600 6m | 160 | 600 | 10 | | 1 | ks | 1277,19 |
| 1033640 | 75 1x40 c/c150 6m | 75 | 150 | 40 | | 1 | ks | 1717,71 |
| 1033645 | 110 1x40 c/c150 6m | 110 | 150 | 40 | | 1 | ks | 1891,90 |
| 1033631 | 75mm 1x12 c/c500 6m | 75 | 500 | 12 | | 1 | ks | 665,38 |
| 1033632 | 110 1x12 c/c500 6m | 110 | 500 | 12 | | 1 | ks | 767,84 |
| 1033633 | 160 1x12 c/c500 6m | 160 | 500 | 12 | | 1 | ks | 1380,10 |

Uponor Meltaway rozdeľovač, 2 výstupy

- Dvojitý rozdeľovač



| Položka č. | Dimenzia | d mm | c/c mm | výstupy - | Bal. 2 | Bal. 1 | Jedn. | Cena |
|----------------|-------------------|---------|-----------|--------------|--------|--------|-------|----------------|
| 1033634 | 75 2x12 c/c500 6m | 75 | 500 | 24 | | 1 | ks | 1124,61 |

Uponor Meltaway spojka



| Položka č. | Dimenzia | l mm | Bal. 2 | Bal. 1 | Jedn. | Cena |
|----------------|--------------|---------|--------|--------|-------|--------------|
| 1033672 | 25x2,3 156mm | 146 | | 1 | ks | 36,05 |
| 1033678 | 25x2,3 290mm | 290 | | 1 | ks | 50,30 |

Uponor Multi podporný vodiaci oblúk

- Plast odolný voči nárazu
- Vodiaci oblúk 90°

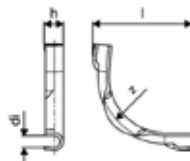

| Položka č. | Dimenzia | di mm | l mm | z mm | h mm | r mm | Bal. 2 | Bal. 1 | Jedn. | Cena |
|----------------|----------|----------|---------|---------|---------|---------|--------|--------|-------|-------------|
| 1001230 | 28 | 27 | 175 | 145 | 40 | 145 | 900 | 50 | ks | 3,95 |

Uponor Teck chránička čierna

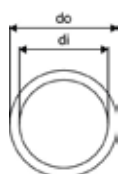

| Položka č. | Dimenzia | di mm | do mm | farba - | Bal. 2 | Bal. 1 | Jedn. | Cena |
|----------------|-----------|----------|----------|------------|--------|--------|-------|-------------|
| 1012869 | 35/29 50m | 29 | 35 | čierna | 1400 | 50 | m | 1,40 |

Multi

Popis

- Inštalácia príslušenstva a komponentov pre viacero systémov podlahového vykurovania

Použitie

- systémy sálavého vykurovania a chladenia

Uponor Multi káblový viazač PA

-káblové viazače pre fixáciu rúr



| Položka č. | Dimenzia | l mm | b mm | Bal. 2 | Bal. 1 | Jedn. | Cena |
|----------------|----------|---------|---------|--------|--------|-------|-------------|
| 1005372 | 300mm | 300 | 7 | 6000 | 100 | ks | 0,28 |
| 1086531 | 200mm | 200 | 5 | 10000 | 100 | ks | 0,21 |

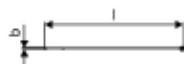

Uponor Multi fixačná lišta

- fixačná lišta pre rúrky 20 / 25 mm

- c-c 50mm



| Položka č. | Dimenzia | c/c1 mm | l mm | do mm | b mm | ND - | farba - | Bal. 2 | Bal. 1 | Jedn. | Cena | | |
|----------------|----------|------------|---------|----------|---------|---------|------------|--------|----------|-------|------|---|-------------|
| 1005358 | 20mm | c/c50mm | 3m | 50 | 3000 | 20 | 40 | 26 | RAL 7042 | 30 | 3 | m | 4,62 |

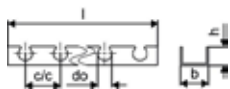

Uponor Multi fólia PE

- PE fólia pre inštaláciu na existujúcu tepelnú izoláciu

- transparentná



| Položka č. | Dimenzia | s mm | b mm | ND - | A m ² | farba - | Bal. 2 | Bal. 1 | Jedn. | Cena | |
|----------------|----------|----------|---------|---------|---------------------|------------|-------------|--------|-------|----------------|-------------|
| 1005049 | 0,2mm | 60x1,25m | 0,2 | 1250 | 0,2 | 75 | transparent | 3375 | 75 | m ² | 1,52 |

Multi

Uponor Multi fóliová príchytka

- pripevnenie fólie k izolačným panelom

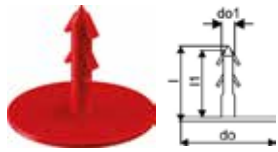

| Položka č. | Dimenzia | l mm | l1 mm | do mm | do1 mm | farba | Bal. 2 | Bal. 1 | Jedn. | Cena |
|----------------|----------|---------|----------|----------|-----------|---------|--------|--------|-------|-------------|
| 1000016 | l=25mm | 28 | 25 | 35 | 4,8 | červená | 5000 | 100 | ks | 0,32 |

Uponor Multi obvodový dilatačný pás



| Položka č. | Dimenzia | L m | s mm | b mm | farba | Bal. 2 | Bal. 1 | Jedn. | Cena |
|----------------|----------|--------|---------|---------|-------|--------|--------|-------|-------------|
| 1000080 | 150x10mm | 50 | 10 | 150 | modrá | | 200 | m | 1,43 |

Uponor Multi škárový profil



| Položka č. | Dimenzia | h mm | L m | s mm | Bal. 2 | Bal. 1 | Jedn. | Cena |
|----------------|---------------|---------|--------|---------|--------|--------|-------|--------------|
| 1090229 | 1800x100x10mm | 100 | 1,8 | 10,0 | 720 | 18 | m | 11,58 |

Uponor Multi páska

- samolepiaca páska pre pripevnenie panelov Tacker a Klett
- výsledok tesnosti podľa DIN 18560



| Položka č. | Dimenzia | L m | b mm | Bal. 2 | Bal. 1 | Jedn. | Cena |
|----------------|----------|--------|---------|--------|--------|-------|-------------|
| 1000012 | 66m 50mm | 66 | 50 | 36 | 1 | ks | 6,94 |

Uponor Multi chránička pre rúrky

- Materiál PE-LD so štrbinou pre ochranu potrubia UFH až do 20 mm v priestore dilatačných škár.



| Položka č. | Dimenzia | l mm | s mm | b mm | Bal. 2 | Bal. 1 | Jedn. | Cena |
|----------------|--------------|---------|---------|---------|--------|--------|-------|-------------|
| 1000082 | 20mm 300x5mm | 300 | 5,0 | 80 | 1800 | 30 | ks | 0,64 |

Vario

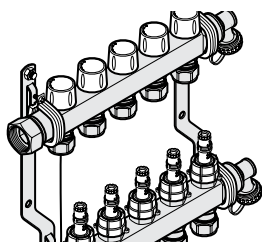

Uponor Vario rozdeľovače sú z nehrdzavejúcej ocele pre podlahové vykurovanie v rezidenčných budovách s jednoduchou montážou a vysokou spoľahlivosťou. Sekundárne pripojenie G 3/4 Eurokónus umožňuje

pripojenie všetkých rozmerov rúrok Uponor, čo robí rozdeľovače univerzálnymi pre systémy nízko teplotného vykurovania a vysokoteplotného chladenia.

Výhody pre vás

- Pripravené na montáž - predmontované R/Z s 2-16 vykurovacími okruhmi
- Vhodné takisto pre veľké vykurované / chladené oblasti v rezidenčných a komerčných priestoroch
- Kompaktná montáž kombinovaná so skupinami čerpadiel, reguláciou Uponor a zostavami na pripojenie meračov tepla v skrinách Uponor
- Dostupné vo verzii s prietokomerom alebo bez



Popis

- Dodáva sa s automatickým alebo mechanickým odvzdušňovacím a vypúšťacím ventilom

- Vyrobené z nehrdzavejúcej ocele
- S integrovanými ventilmi
- Pripojenie zľava alebo zprava, G1" závit s plochým tesnením
- Integrované odvzdušnenie a plniaci/vypúšťací ventil na prívode a späťočke
- Pripojenie okruhov: G3/4" Eurokónus
- Rozostup okruhov: 50 mm
- Vzdialenosť medzi rozdeľovačom a zberačom 215 mm
- Možnosť osadenia termostátov č. 1141677 (24 V) a č. 1141678 (230 V)

Použitie

- Pre podlahové vykurovanie a chladenie, napojenie vykurovacích telies
- Max. tlak: 6 bar pri 60 °C

Uponor Vario rozdeľovač FM

- Rozdeľovač s prietokomerom pre reguláciu a uzavretie okruhu
- Zberač s ventilmi a plastovými koncovkami
- Pre podlahové vykurovanie a chladenie

S mechanickým odvzdušňovacím a vypúšťacím ventilom 1135299

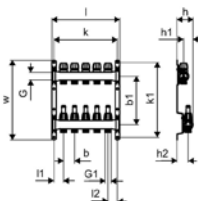

| Položka č. | Dimenzia | l mm | l1 mm | b mm | b1 mm | h mm | h1 mm | h2 mm | k mm | k1 mm | w mm | Bal. 2 | Bal. 1 | Jedn. | Cena |
|----------------|-------------------|---------|----------|---------|----------|---------|----------|----------|---------|----------|---------|--------|--------|-------|--------|
| 11408781135299 | 2xG3/4 Euro – G1 | 155 | 50 | 50 | 217 | 73 | 30 | 50 | 135 | 336 | 357 | 108 | 1 | ks | 130,24 |
| 11408791135299 | 3xG3/4 Euro – G1 | 205 | 50 | 50 | 217 | 73 | 30 | 50 | 185 | 336 | 357 | 108 | 1 | ks | 147,59 |
| 11408801135299 | 4xG3/4 Euro – G1 | 255 | 50 | 50 | 217 | 73 | 30 | 50 | 235 | 336 | 357 | 90 | 1 | ks | 165,86 |
| 11408811135299 | 5xG3/4 Euro – G1 | 305 | 50 | 50 | 217 | 73 | 30 | 50 | 285 | 336 | 357 | 90 | 1 | ks | 183,32 |
| 11408821135299 | 6xG3/4 Euro – G1 | 355 | 50 | 50 | 217 | 73 | 30 | 50 | 335 | 336 | 357 | 90 | 1 | ks | 200,89 |
| 11408831135299 | 7xG3/4 Euro – G1 | 405 | 50 | 50 | 217 | 73 | 30 | 50 | 385 | 336 | 357 | 54 | 1 | ks | 221,20 |
| 11408841135299 | 8xG3/4 Euro – G1 | 455 | 50 | 50 | 217 | 73 | 30 | 50 | 435 | 336 | 357 | 54 | 1 | ks | 236,62 |
| 11408851135299 | 9xG3/4 Euro – G1 | 505 | 50 | 50 | 217 | 73 | 30 | 50 | 485 | 336 | 357 | 54 | 1 | ks | 254,20 |
| 11408861135299 | 10xG3/4 Euro – G1 | 555 | 50 | 50 | 217 | 73 | 30 | 50 | 535 | 336 | 357 | 54 | 1 | ks | 272,75 |
| 11408871135299 | 11xG3/4 Euro – G1 | 605 | 50 | 50 | 217 | 73 | 30 | 50 | 585 | 336 | 357 | 54 | 1 | ks | 290,30 |
| 11408881135299 | 12xG3/4 Euro – G1 | 655 | 50 | 50 | 217 | 73 | 30 | 50 | 635 | 336 | 357 | 54 | 1 | ks | 307,45 |
| 11408891135299 | 13xG3/4 Euro – G1 | 705 | 50 | 50 | 217 | 73 | 30 | 50 | 685 | 336 | 357 | 36 | 1 | ks | 375,85 |
| 11408901135299 | 14xG3/4 Euro – G1 | 755 | 50 | 50 | 217 | 73 | 30 | 50 | 735 | 336 | 357 | 36 | 1 | ks | 403,69 |
| 11408911135299 | 15xG3/4 Euro – G1 | 805 | 50 | 50 | 217 | 73 | 30 | 50 | 785 | 336 | 357 | 36 | 1 | ks | 434,31 |
| 11408921135299 | 16xG3/4 Euro – G1 | 855 | 50 | 50 | 217 | 73 | 30 | 50 | 835 | 336 | 357 | 36 | 1 | ks | 460,74 |

Vario

S automatickým odvzdušňovacím a vypúšťacím ventilom 1135297

| Položka č. | Dimenzia | l mm | l1 mm | b mm | b1 mm | h mm | h1 mm | h2 mm | k mm | k1 mm | w mm | Bal. 2 | Bal. 1 | Jedn. | Cena |
|----------------|-------------------|---------|----------|---------|----------|---------|----------|----------|---------|----------|---------|--------|--------|-------|--------|
| 11408781135297 | 2xG3/4 Euro – G1 | 155 | 50 | 50 | 217 | 73 | 30 | 50 | 135 | 336 | 357 | 108 | 1 | ks | 150,34 |
| 11408791135297 | 3xG3/4 Euro – G1 | 205 | 50 | 50 | 217 | 73 | 30 | 50 | 185 | 336 | 357 | 108 | 1 | ks | 167,69 |
| 11408801135297 | 4xG3/4 Euro – G1 | 255 | 50 | 50 | 217 | 73 | 30 | 50 | 235 | 336 | 357 | 90 | 1 | ks | 185,96 |
| 11408811135297 | 5xG3/4 Euro – G1 | 305 | 50 | 50 | 217 | 73 | 30 | 50 | 285 | 336 | 357 | 90 | 1 | ks | 203,41 |
| 11408821135297 | 6xG3/4 Euro – G1 | 355 | 50 | 50 | 217 | 73 | 30 | 50 | 335 | 336 | 357 | 90 | 1 | ks | 220,99 |
| 11408831135297 | 7xG3/4 Euro – G1 | 405 | 50 | 50 | 217 | 73 | 30 | 50 | 385 | 336 | 357 | 54 | 1 | ks | 241,30 |
| 11408841135297 | 8xG3/4 Euro – G1 | 455 | 50 | 50 | 217 | 73 | 30 | 50 | 435 | 336 | 357 | 54 | 1 | ks | 256,72 |
| 11408851135297 | 9xG3/4 Euro – G1 | 505 | 50 | 50 | 217 | 73 | 30 | 50 | 485 | 336 | 357 | 54 | 1 | ks | 274,31 |
| 11408861135297 | 10xG3/4 Euro – G1 | 555 | 50 | 50 | 217 | 73 | 30 | 50 | 535 | 336 | 357 | 54 | 1 | ks | 292,86 |
| 11408871135297 | 11xG3/4 Euro – G1 | 605 | 50 | 50 | 217 | 73 | 30 | 50 | 585 | 336 | 357 | 54 | 1 | ks | 310,41 |
| 11408881135297 | 12xG3/4 Euro – G1 | 655 | 50 | 50 | 217 | 73 | 30 | 50 | 635 | 336 | 357 | 54 | 1 | ks | 327,55 |
| 11408891135297 | 13xG3/4 Euro – G1 | 705 | 50 | 50 | 217 | 73 | 30 | 50 | 685 | 336 | 357 | 36 | 1 | ks | 395,95 |
| 11408901135297 | 14xG3/4 Euro – G1 | 755 | 50 | 50 | 217 | 73 | 30 | 50 | 735 | 336 | 357 | 36 | 1 | ks | 423,79 |
| 11408911135297 | 15xG3/4 Euro – G1 | 805 | 50 | 50 | 217 | 73 | 30 | 50 | 785 | 336 | 357 | 36 | 1 | ks | 454,42 |
| 11408921135297 | 16xG3/4 Euro – G1 | 855 | 50 | 50 | 217 | 73 | 30 | 50 | 835 | 336 | 357 | 36 | 1 | ks | 480,84 |

Uponor Vario mechanický odvzdušňovací a vypúšťací ventil NP

- T-kusy s výstupným ventilom a manuálnym odvzdušňovaním
- Pre nerezový rozdeľovač Vario bez primárneho pripojenia



| Položka č. | Dimenzia | l mm | l1 mm | Bal. 2 | Bal. 1 | Jedn. | Cena |
|------------|----------|---------|----------|--------|--------|-------|-------|
| 1135299 | G1 | 95 | 71 | 15 | 1 | set | 44,18 |

Uponor Vario automatický odvzdušňovací a vypúšťací ventil NP

- T-kusy s výstupným ventilom a automatickým odvzdušňovaním
- Pre nerezový rozdeľovač Vario bez primárneho pripojenia



| Položka č. | Dimenzia | G palec | Bal. 2 | Bal. 1 | Jedn. | Cena |
|------------|----------|------------|--------|--------|-------|-------|
| 1135297 | G1 | 1 | 15 | 1 | set | 71,59 |

Uponor Vario guľový kohút

- S plochým tesnením pre vertikálne pripojenie G1
- Dĺžka, ktorá sa má zohľadniť v požadovanom priestore: 70 mm + dĺžka rozdeľovača



| Položka č. | Dimenzia | l mm | l1 mm | l2 mm | Bal. 2 | Bal. 1 | Jedn. | Cena |
|------------|----------|---------|----------|----------|--------|--------|-------|-------|
| 1135295 | NP G1-G1 | 82 | 14 | 10 | 15 | 1 | set | 36,92 |

Vario

Uponor Vario rozdeľovač LS

- Rozdeľovač s regulačnou skrutkou pre reguláciu a uzavretie okruhu
- Zberač s ventilmi a plastovými koncovkami
- Pre pripojenie vykrovacích telies

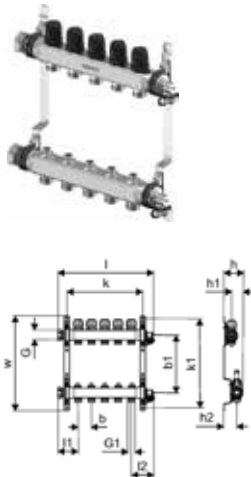

| Položka č. | Dimenzia | l1 mm | l2 mm | b mm | b1 mm | h mm | h1 mm | h2 mm | k mm | k1 mm | w mm | Bal. 2 | Bal. 1 | Jedn. | Cena |
|----------------|-------------------|----------|----------|---------|----------|---------|----------|----------|---------|----------|---------|--------|--------|-------|---------------|
| 1140863 | 2xG3/4 Euro – G1 | 214 | 87 | 50 | 217 | 73 | 30 | 50 | 135 | 336 | 357 | 108 | 1 | ks | 129,61 |
| 1140864 | 3xG3/4 Euro – G1 | 264 | 87 | 50 | 217 | 73 | 30 | 50 | 185 | 336 | 357 | 108 | 1 | ks | 146,87 |
| 1140865 | 4xG3/4 Euro – G1 | 314 | 87 | 50 | 217 | 73 | 30 | 50 | 235 | 336 | 357 | 90 | 1 | ks | 165,05 |
| 1140866 | 5xG3/4 Euro – G1 | 364 | 87 | 50 | 217 | 73 | 30 | 50 | 285 | 336 | 357 | 90 | 1 | ks | 182,43 |
| 1140867 | 6xG3/4 Euro – G1 | 414 | 87 | 50 | 217 | 73 | 30 | 50 | 335 | 336 | 357 | 90 | 1 | ks | 199,92 |
| 1140868 | 7xG3/4 Euro – G1 | 464 | 87 | 50 | 217 | 73 | 30 | 50 | 385 | 336 | 357 | 54 | 1 | ks | 220,13 |
| 1140869 | 8xG3/4 Euro – G1 | 514 | 87 | 50 | 217 | 73 | 30 | 50 | 435 | 336 | 357 | 54 | 1 | ks | 235,48 |
| 1140870 | 9xG3/4 Euro – G1 | 564 | 87 | 50 | 217 | 73 | 30 | 50 | 485 | 336 | 357 | 54 | 1 | ks | 252,97 |
| 1140871 | 10xG3/4 Euro – G1 | 614 | 87 | 50 | 217 | 73 | 30 | 50 | 535 | 336 | 357 | 54 | 1 | ks | 271,43 |
| 1140872 | 11xG3/4 Euro – G1 | 664 | 87 | 50 | 217 | 73 | 30 | 50 | 585 | 336 | 357 | 54 | 1 | ks | 288,89 |
| 1140873 | 12xG3/4 Euro – G1 | 714 | 87 | 50 | 217 | 73 | 30 | 50 | 635 | 336 | 357 | 54 | 1 | ks | 305,96 |
| 1140874 | 13xG3/4 Euro – G1 | 764 | 87 | 50 | 217 | 73 | 30 | 50 | 685 | 336 | 357 | 36 | 1 | ks | 374,03 |
| 1140875 | 14xG3/4 Euro – G1 | 814 | 87 | 50 | 217 | 73 | 30 | 50 | 735 | 336 | 357 | 36 | 1 | ks | 401,73 |
| 1140876 | 15xG3/4 Euro – G1 | 864 | 87 | 50 | 217 | 73 | 30 | 50 | 785 | 336 | 357 | 36 | 1 | ks | 432,22 |
| 1140877 | 16xG3/4 Euro – G1 | 914 | 87 | 50 | 217 | 73 | 30 | 50 | 835 | 336 | 357 | 36 | 1 | ks | 458,50 |

Uponor Vario pohon NC

- pre rozdeľovače Vario a Vario M
- funkcia prvého otvorenia,
- výška: 61 mm + krúžok adaptéra
- dĺžka zdvihu: 5 mm
- pripojovací kábel: 2x 0,75mm²x1m



| Položka č. | Dimenzia | do mm | h mm | Bal. 2 | Bal. 1 | Jedn. | Cena |
|----------------|-----------------|----------|---------|--------|--------|-------|--------------|
| 1141676 | FT 230V 1W IP54 | 50 | 83 | 100 | 1 | ks | 38,17 |
| 1141677 | FT 24V 1W IP54 | 50 | 83 | 100 | 1 | ks | 38,17 |

Uponor Vario guľový kohút

- Vyrobené z poniklovanej mosadze
- Pre ploché tesnenie, vertikálne pripojenie G1
- dĺžka 60 mm + dĺžka rozdeľovača



| Položka č. | Dimenzia | l mm | l1 mm | l2 mm | Bal. 2 | Bal. 1 | Jedn. | Cena |
|----------------|----------|---------|----------|----------|--------|--------|-------|--------------|
| 1059132 | NP G1-G1 | 82 | 14 | 10 | 15 | 1 | seť | 36,92 |

Vario

Uponor Vario compact - regulátor tlakovej diferencie

- Na udržanie nastaviteľnej hodnoty diferenčného tlaku
- možno inštalovať priamo na Uponor rozdeľovače s 1" pripojením
- sada sa skladá z tlakového regulačného ventilu, pripojovacieho nátrubku a kapiláry
- Riadený ΔP : 5-50 kPaD; možno vybrať manuálne

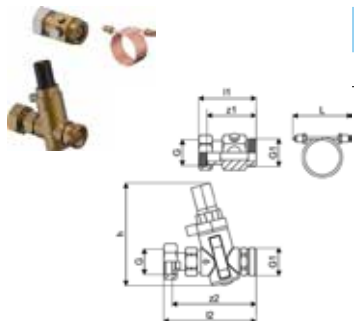

| Položka č. | Dimenzia | l1 mm | l2 mm | h mm | z1 mm | z2 mm | Bal. 2 | Bal. 1 | Jedn. | Cena |
|----------------|----------|----------|----------|---------|----------|----------|--------|--------|-------|---------------|
| 1137437 | G1 - G1 | 68 | | | | | 192 | 1 | set | 379,63 |

Uponor Vario



| Položka č. | Dimenzia | G palec | l mm | l1 mm | do mm | Bal. 2 | Bal. 1 | Jedn. | Cena |
|----------------|----------|------------|---------|----------|----------|--------|--------|-------|-------------|
| 1140963 | 0-5l/min | 1/2 | 101 | 68 | 36 | 20 | 1 | ks | 9,31 |

Uponor Vario sada adaptérov

- Sada náhradných adaptérov (2 ks) pre pohony vhodné s rozdeľovačmi Vario
- pre Vario a Vario M
- pre Vario PLUS, rozdeľovač MAGNA - 1 ks.



| Položka č. | Dimenzia | L mm | W mm | H mm | W kg | Bal. 2 | Bal. 1 | Jedn. | Cena |
|----------------|-------------------|---------|---------|---------|---------|--------|--------|-------|--------------|
| 1141758 | M, MAGNA, PLUS, S | 80 | 80 | 25 | 0,03 | 50 | 1 | set | 13,91 |

Uponor Vario náhradný ventil pre rozdeľovač

- pre rozdeľovač Vario
- pripojenie k servopohonu: M30x1,5

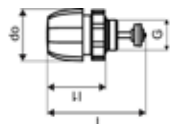

| Položka č. | Dimenzia | G mm | l mm | l1 mm | do mm | Bal. 2 | Bal. 1 | Jedn. | Cena |
|----------------|----------|---------|---------|----------|----------|--------|--------|-------|--------------|
| 1140964 | M30x1,5 | 1/2 | 69 | 41 | 35,8 | 20 | 1 | ks | 20,75 |

Uponor Vario regulačná skrutka

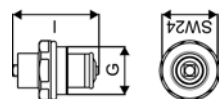

| Položka č. | Dimenzia | G mm | l mm | Bal. 2 | Bal. 1 | Jedn. | Cena |
|----------------|----------|---------|---------|--------|--------|-------|--------------|
| 1088056 | | 1/2 | 38 | | 10 | ks | 11,79 |

Vario PLUS

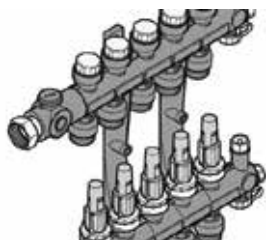

Uponor Vario PLUS je vysokokvalitný rozdeľovač vyrobený z polyamidu vystuženého sklenenými vláknami. Je navrhnutý pre aplikácie podlahového vykurovania a chladenia s jednoduchou inštaláciou a

najvyššiou spoľahlivosťou.

Dodáva sa vo flexibilných moduloch 1, 3, 4 a 6 okruhov a príslušných plniacich / vypúšťacích / ovzdušňovacích súprav a základnej súpravy.

Sekundárne pripojenia umožňujú pripojenie všetkých rozmerov potrubia Uponor, čím robí tento rozdeľovač univerzálny.



Popis

- Modulárny rozdeľovač z polyamidu vystužený skleneným vláknom s 1, 3, 4, 6 okruhmi, pripojenie pomocou základnej súpravy
- pravé alebo ľavé pripojenie s plochým tesnením alebo pripojením zospodu setom pripojovacích kolien,
- prívod s regulačným ventilom (LS) alebo s prietokomerom (FM),
- zobrazenie prietoku
- regulačný ventil na vyregulovanie bez použitia náradia
- štítky s názvami miestností
- spätočka s ventilmi a zátkami, možnosť namontovanie termopohonov
- pripojenie okruhov G3/4" Eurokónus
- rozostup okruhov 50 mm
- vzdialenosť medzi rozdeľovačom a zberačom 225 mm
- Možnosť osadenia termopohonov č. 1141677 (24 V) a č. 1141678 (230 V)

Termopohon:

- NC (normally closed - bez prúdu zatvorený)

Použitie

- Pre podlahové vykurovanie a chladenie
- Možnosť osadenia termopohonov 1000138 (24 V, vonkajší závit), 1005605 (230 V, vonkajší závit)

Certifikácia

- CE

Uponor Vario PLUS rozdeľovač s regulačnou skrútkou



| Položka č. | Dimenzia | l mm | výstupy | p bar | Bal. 2 | Bal. 1 | Jedn. | Cena |
|----------------|---------------|------|---------|-------|--------|--------|-------|---------------|
| 1042420 | LS 1x3/4 Euro | 50 | 1 | 6 | 10 | 1 | set | 66,10 |
| 1030580 | LS 3x3/4 Euro | 150 | 3 | 6 | 290 | 1 | set | 155,34 |
| 1030581 | LS 4x3/4 Euro | 200 | 4 | 6 | 225 | 1 | set | 197,15 |
| 1030582 | LS 6x3/4 Euro | 300 | 6 | 6 | 155 | 1 | set | 278,82 |

Výhody pre vás

Modulárne rozdeľovače zložené zo segmentov 1, 3, 4 a 6, ktoré sú k dispozícii pre zostavovanie flexibilného počtu okruhov rozdeľovača

Tiež je vhodný pre veľké vykurovacie / chladiace plochy v obytných a komerčných priestoroch

Kompaktná inštalácia kombinovaná s čerpadlovými skupinami, Uponor reguláciou a súpravami s pripojením merača tepla

Voliteľné s/bez prietokomeru

Vario PLUS

Uponor Vario PLUS rozdeľovač s prietokomerom



| Položka č. | Dimenzia | G | I | I1 | I2 | I3 | b | z3 | výstupy p | Bar | Bal. 2 | Bal. 1 | Jedn. | Cena |
|------------|---------------|-----|-----|-----|-----|----|----|----|-----------|-----|--------|--------|-------|--------|
| 1042471 | FM 1x3/4 Euro | 3/4 | 74 | 50 | 119 | 63 | 50 | 50 | 1 | 6 | 10 | 1 | set | 77,24 |
| 1030583 | FM 3x3/4 Euro | 3/4 | 174 | 150 | 119 | 63 | 50 | 50 | 3 | 6 | 174 | 1 | set | 187,61 |
| 1030584 | FM 4x3/4 Euro | 3/4 | 224 | 200 | 119 | 63 | 50 | 50 | 4 | 6 | 135 | 1 | set | 238,96 |
| 1030585 | FM 6x3/4 Euro | 3/4 | 324 | 300 | 119 | 63 | 50 | 50 | 6 | 6 | 93 | 1 | set | 350,51 |

Uponor Vario PLUS súprava rozdeľovača

- Pre Uponor plastový modulárny rozdeľovač vrátane konzol, spojovacích súčastí plochých tesniacich skrutiek s otočnou maticou, teplomerov a koncovými súčiastkami s odvzdušňovacím ventilom, uzáverom na napĺňanie a vypúšťanie a bypassom.



| Položka č. | Dimenzia | mm | Bal. 2 | Bal. 1 | Jedn. | Cena |
|------------|----------|-----|--------|--------|-------|--------|
| 1009209 | K1 | 150 | 248 | 1 | ks | 136,99 |

Uponor Vario PLUS pohon NC

- Vario PLUS, Magna pohony pre rozdeľovače
- funkcia prvého otvorenia
- výška: 61 mm + krúžok adaptéra
- výška zdvihu: 5 mm
- pripojovací kábel: 2x 0,75mm²x1m



| Položka č. | Dimenzia | do | h | Bal. 2 | Bal. 1 | Jedn. | Cena |
|------------|-----------------|----|----|--------|--------|-------|-------|
| 1141678 | MT 230V 1W IP54 | 50 | 83 | 100 | 1 | ks | 33,98 |
| 1141679 | MT 24V 1W IP54 | 50 | 83 | 100 | 1 | ks | 33,98 |

Uponor Vario compact – regulátor tlakovej diferencie

- Na udržanie nastaviteľnej hodnoty diferenčného tlaku
- možno inštalovať priamo na Uponor rozdeľovače s 1" pripojením
- sada sa skladá z tlakového regulačného ventilu, pripojovacieho nátrubku a kapiláry
- Riadený ΔP: 5-50 kPaD; možno vybrať manuálne



| Položka č. | Dimenzia | I1 | I2 | h | z1 | z2 | Bal. 2 | Bal. 1 | Jedn. | Cena |
|------------|----------|----|----|---|----|----|--------|--------|-------|--------|
| 1137437 | G1 - G1 | 68 | | | | | 192 | 1 | set | 379,63 |

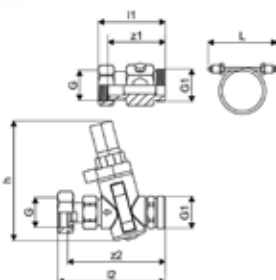

Vario PLUS

Uponor Vario svorné šróbenia PEX

- Eurokužel
- Mosadz



| Položka č. | Dimenzia | G | l | l1 | z1 | Bal. 2 | Bal. 1 | Jedn. | Cena |
|----------------|-------------------------|-------|----|----|----|--------|--------|-------|-------------|
| | | palec | mm | mm | mm | | | | |
| 1065283 | 14x2,0-G3/4"FT Euro | 3/4 | 23 | 13 | 3 | 25 | 1 | ks | 6,43 |
| 1065284 | 16x1,8/2,0-G3/4"FT Euro | 3/4 | 23 | 13 | 3 | 25 | 1 | ks | 6,43 |
| 1065286 | 17x2,0-G3/4"FT Euro | 3/4 | 23 | 13 | 3 | 25 | 1 | ks | 6,43 |
| 1065290 | 20x1,9/2,0-G3/4"FT Euro | 3/4 | 24 | 14 | 3 | 25 | 1 | ks | 6,57 |

Uponor Vario PLUS pripoj.koleno



| Položka č. | Dimenzia | l1 | l2 | l3 | Bal. 2 | Bal. 1 | Jedn. | Cena |
|----------------|----------|-----|----|----|--------|--------|-------|--------------|
| | | mm | mm | mm | | | | |
| 1032702 | 122/42 | 122 | 44 | 40 | 5 | 1 | set | 29,05 |

Uponor Vario PLUS hrdlo na hadicu



| Položka č. | Dimenzia | l | l1 | l2 | z1 | Bal. 2 | Bal. 1 | Jedn. | Cena |
|----------------|------------|----|----|----|----|--------|--------|-------|-------------|
| | | mm | mm | mm | mm | | | | |
| 1009214 | G3/4 x 1/2 | 35 | 9 | 23 | 3 | 10 | 1 | ks | 3,05 |

Uponor Vario PLUS prepúšťací ventil

- Nastaviteľný rozdiel diferenčného tlaku



| Položka č. | Dimenzia | L | W | H | W | Bal. 2 | Bal. 1 | Jedn. | Cena |
|----------------|----------|-----|----|----|-------|--------|--------|-------|---------------|
| | | mm | mm | mm | mm | | | | |
| 1046884 | 225mm | 120 | 70 | 30 | 0,177 | 640 | 1 | ks | 102,45 |

Uponor Vario PLUS set upev.krúžkov

- Pre pripojenie segmentu (modulu) Uponor plastového rozdeľovača. Je potrebný len v prípade, ak potrebujete z rozdeľovača použiť jeden okruh napojený zhora – vymedzuje sa ním vzniknutá dištancia.



| Položka č. | l | h | w1 | DN | Bal. 2 | Bal. 1 | Jedn. | Cena |
|----------------|-----|-----|----|-------|--------|--------|-------|-------------|
| | mm | mm | mm | palec | | | | |
| 1009215 | 220 | 104 | 25 | 1 | 40 | 4 | ks | 8,56 |

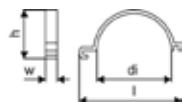

Uponor Vario PLUS kľúč na ventily

- Nástroj pre montáž a demontáž ventilov plastového rozdeľovača



| Položka č. | L | W | H | W | Bal. 2 | Bal. 1 | Jedn. | Cena |
|----------------|----|----|----|------|--------|--------|-------|-------------|
| | mm | mm | mm | kg | | | | |
| 1009216 | 75 | 30 | 30 | 0,03 | 10 | 1 | ks | 5,52 |

Vario PLUS

Uponor Vario vyvažovací ventil

- Vyregulovanie a uzavretie rozdeľovačov
- Pre zónovú reguláciu s Uponor pohonom M30x1,5mm MT
- Telo - mosadz
- Ručné kolieska - polyamid
- Max. skúšobný tlak 10 bar

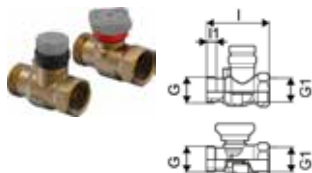

| Položka č. | Dimenzia | l | l1 | l2 | h | h1 | z1 | Bal. 2 | Bal. 1 | Jedn. | Cena |
|----------------|----------|----|----|----|----|----|----|--------|--------|-------|--------------|
| | | mm | mm | mm | mm | mm | mm | | | set | |
| 1137413 | G1-Rp1 | 80 | 12 | 15 | 56 | 46 | 53 | 10 | 1 | set | 74,95 |

Uponor Vario guľový kohút

- Vyrobené z poniklovanej mosadze
- Pre ploché tesnenie, vertikálne pripojenie G1
- dĺžka 60 mm + dĺžka rozdeľovača



| Položka č. | Dimenzia | l | l1 | l2 | Bal. 2 | Bal. 1 | Jedn. | Cena |
|----------------|----------|----|----|----|--------|--------|-------|--------------|
| | | mm | mm | mm | | | set | |
| 1059132 | NP G1-G1 | 82 | 14 | 10 | 15 | 1 | set | 36,92 |

Uponor Vario guľový kohút

- Vyrobené z poniklovanej mosadze

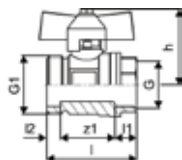

| Položka č. | Dimenzia | G | G1 | l | l1 | l2 | l3 | z1 | Bal. 2 | Bal. 1 | Jedn. | Cena |
|----------------|----------|-------|-------|----|----|----|----|----|--------|--------|-------|--------------|
| | | palec | palec | mm | mm | mm | mm | mm | | | set | |
| 1086558 | 3/4-G1 | 3/4 | 1 | 51 | 12 | 8 | 43 | 31 | 10 | 1 | set | 24,61 |

Uponor Vario rohový guľový kohút

- Poniklovaná mosadz

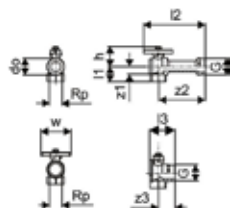

| Položka č. | Dimenzia | G | Rp | l1 | l2 | l3 | do | h | w | z1 | z2 | z3 | Bal. 2 | Bal. 1 | Jedn. | Cena |
|----------------|---------------|-------|-------|----|----|----|----|----|----|----|----|----|--------|--------|-------|--------------|
| | | palec | palec | mm | mm | mm | mm | mm | mm | mm | mm | mm | | | set | |
| 1086559 | Rp 3/4" - G1" | 1 | 3/4 | 31 | 95 | 94 | 33 | 43 | 60 | 22 | 88 | 27 | | 1 | set | 72,58 |

Vario PLUS

Uponor Vario rohový guľový kohút



| Položka č. | Dimenzia | G palec | Rp palec | I1 mm | I2 mm | I3 mm | do mm | h mm | w mm | z1 mm | z2 mm | z3 mm | Bal. 2 | Bal. 1 | Jedn. | Cena |
|----------------|----------|---------|----------|-------|-------|-------|-------|------|------|-------|-------|-------|--------|--------|-------|--------------|
| 1090732 | G1-Rp1 | 1 | 1 | 31 | 95 | 94 | 33 | 43 | 60 | 22 | 88 | 27 | 260 | 1 | set | 42,63 |

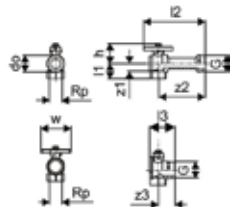

Uponor Vario horiz. sada pre merač tepla

- Medzikus pre merač tepla
- Priame pripojenie snímačov so závitom M10x1 na prívodej a vratnej vetve
- Vyrobené z mosadze, poniklované



| Položka č. | Dimenzia | h mm | h1 mm | I1 mm | I2 mm | z1 mm | z2 mm | G palec | G1 palec | Bal. 2 | Bal. 1 | Jedn. | Cena |
|----------------|-------------|------|-------|-------|-------|-------|-------|---------|----------|--------|--------|-------|---------------|
| 1090730 | G3/4" 110mm | 42 | 36 | 265 | 70 | 250 | 55 | 1 | 3/4 | 250 | 1 | set | 55,92 |
| 1090728 | G1" 130mm | 42 | 36 | 315 | 80 | 300 | 65 | 1 | 1 | | 1 | set | 117,10 |

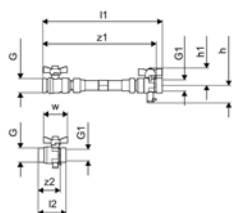

Uponor Vario vert. sada pre merač tepla

- Medzikus pre merač tepla
- Priame pripojenie snímačov so závitom M10x1 na prívodej a vratnej vetve
- Vyrobené z mosadze, poniklované



| Položka č. | Dimenzia | G palec | G1 palec | I mm | I1 mm | I2 mm | h1 mm | z1 mm | G palec | G1 palec | Bal. 2 | Bal. 1 | Jedn. | Cena |
|----------------|-------------|---------|----------|------|-------|-------|-------|-------|---------|----------|--------|--------|-------|---------------|
| 1090731 | G3/4" 110mm | 1 | 3/4 | 285 | 150 | 110 | 240 | 225 | 1 | 3/4 | 250 | 1 | set | 90,02 |
| 1090729 | G1" 130mm | 1 | 1 | | | | | | 1 | 1 | 250 | 1 | set | 134,67 |

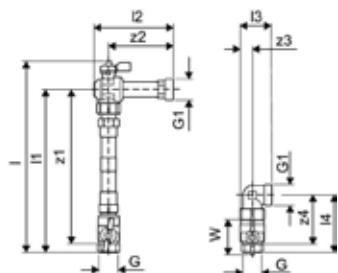

Vario PLUS

Uponor Aqua PLUS koncová zátka s plochým tesnením

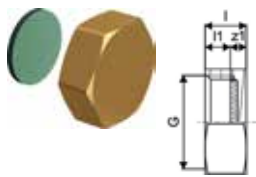

| Položka č. | Dimenzia | G | l | l1 | z1 | Bal. 2 | Bal. 1 | Jedn. | Cena |
|----------------|----------|-------|----|----|----|--------|--------|-------|-------------|
| | | palec | mm | mm | mm | | | ks | |
| 1001337 | 3/4"FT | 3/4 | 12 | 7 | 5 | 250 | 10 | ks | 2,98 |

Uponor Vario PLUS teplomer

- Vyrobené z polykarbonátu
- Pre montáž na pripájaciu sadu
- Vrátae teplomeru



| Položka č. | Dimenzia | L | W | H | W | Bal. 2 | Bal. 1 | Jedn. | Cena |
|----------------|----------|----|----|----|-------|--------|--------|-------|--------------|
| | | mm | mm | mm | kg | | | set | |
| 1034524 | D=40mm | 40 | 40 | 15 | 0,019 | 20 | 1 | set | 11,84 |

Uponor Vario PLUS prietokomer

- S funkciou uzatvárania



| Položka č. | Dimenzia | l | l1 | do | Bal. 2 | Bal. 1 | Jedn. | Cena |
|----------------|----------|-----|----|----|--------|--------|-------|--------------|
| | | mm | mm | mm | | | ks | |
| 1009217 | 4 l/min | 146 | 74 | 38 | 20 | 1 | ks | 16,99 |

Uponor Vario sada adaptérov

- Sada náhradných adaptérov (2 ks) pre pohony vhodné s rozdeľovačmi Vario
- pre Vario M, S rozdeľovač - 1 ks.
- pre Vario PLUS, rozdeľovač MAGNA - 1 ks.



| Položka č. | Dimenzia | L | W | H | W | Bal. 2 | Bal. 1 | Jedn. | Cena |
|----------------|-------------------|----|----|----|------|--------|--------|-------|--------------|
| | | mm | mm | mm | kg | | | set | |
| 1141758 | M, MAGNA, PLUS, S | 80 | 80 | 25 | 0,03 | 50 | 1 | set | 13,91 |

Vario M

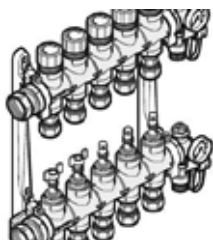

Uponor Vario M je vysokokvalitný rozdeľovač z polyamidu vystuženého sklenenými vláknami. Vďaka svojej jednoduchej inštalácii a maximálnej spoľahlivosti je určený pre podlahové vykurovacie a chladiace

systemy.

Sekundárne pripojenie G 3/4 Eurokónus umožňuje pripojenie všetkých rozmerov rúrok Uponor, čo robí rozdeľovač univerzálnym pre systémy nízkoteplotného vykurovania a vysokoteplotného chladenia.

Výhody pre vás

Pripravené na montáž - predmontovaný R/Z s 2-15 vykurovacími okruhmi

Jednoduchá montáž - prívod a späťočka sú polovične vzdialené od seba

Prietokomery odolné voči znečisteniu s vymeniteľnými sklíčkami

Vhodné takisto pre veľké vykurované / chladené oblasti v rezidenčných a komerčných priestoroch

Kompaktná montáž kombinovaná so skupinami

čerpadiel, reguláciou Uponor a zostavami na pripojenie meračov tepla v skrinách Uponor



Popis

- Vyrobený z polyamidu vystuženého skleneným vláknom
- S integrovanými ventilmi
- Pripojenie vpravo alebo vľavo G1 s plochým tesnením
- Rozdeľovač s prietokomerom na vyvažovanie a uzatvorenie
- Zberač so spätnými ventilmi a uzávermi
- Integrované odzdušňovacie ventily a vypúšťacie a napúšťacie ventily
- Pripojenie okruhov: G3 / 4 „eurokonus
- Rozstup okruhov: 50 mm

Použitie

- Pre podlahové vykurovanie a chladenie
- Max. tlak: 6 bar pri 60 °C
- Možnosť osadenia termopohonov č. 1141677 (24 V)
- č. 1141678 (230 V)

Uponor Vario M rozdeľovač s prietokomerom FM

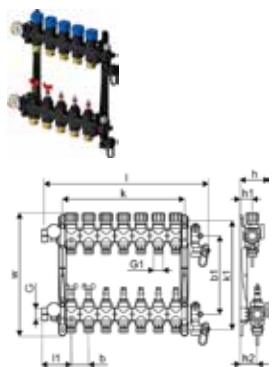

| Položka č. | Dimenzia | G | G1 | l | l1 | b | b1 | h | h1 | h2 | k | k1 | w | výstupy p | bar | Bal. 2 | Bal. 1 | Jedn. | Cena |
|------------|--------------|-----|----|-----|----|----|-----|----|----|----|-----|-----|-----|-----------|-----|--------|--------|-------|--------|
| 1085944 | 2xG3/4 Euro | 3/4 | 1 | 220 | 85 | 50 | 225 | 83 | 34 | 49 | 62 | 312 | 353 | 2 | 6 | 80 | 1 | ks | 187,36 |
| 1085945 | 3xG3/4 Euro | 3/4 | 1 | 270 | 85 | 50 | 225 | 83 | 34 | 49 | 62 | 312 | 353 | 3 | 6 | 80 | 1 | ks | 197,40 |
| 1085946 | 4xG3/4 Euro | 3/4 | 1 | 320 | 85 | 50 | 225 | 83 | 34 | 49 | 162 | 312 | 353 | 4 | 6 | 80 | 1 | ks | 239,43 |
| 1085947 | 5xG3/4 Euro | 3/4 | 1 | 370 | 85 | 50 | 225 | 83 | 34 | 49 | 212 | 312 | 353 | 5 | 6 | 80 | 1 | ks | 283,50 |
| 1085948 | 6xG3/4 Euro | 3/4 | 1 | 420 | 85 | 50 | 225 | 83 | 34 | 49 | 262 | 312 | 353 | 6 | 6 | 80 | 1 | ks | 327,63 |
| 1085949 | 7xG3/4 Euro | 3/4 | 1 | 470 | 85 | 50 | 225 | 83 | 34 | 49 | 312 | 312 | 356 | 7 | 6 | 80 | 1 | ks | 367,12 |
| 1085950 | 8xG3/4 Euro | 3/4 | 1 | 520 | 85 | 50 | 225 | 83 | 34 | 49 | 362 | 312 | 353 | 8 | 6 | 80 | 1 | ks | 415,91 |
| 1085951 | 9xG3/4 Euro | 3/4 | 1 | 570 | 85 | 50 | 225 | 83 | 34 | 49 | 362 | 312 | 353 | 9 | 6 | 80 | 1 | ks | 450,01 |
| 1085952 | 10xG3/4 Euro | 3/4 | 1 | 620 | 85 | 50 | 225 | 83 | 34 | 49 | 412 | 312 | 353 | 10 | 6 | 80 | 1 | ks | 468,40 |
| 1086250 | 11xG3/4 Euro | 3/4 | 1 | 710 | 85 | 50 | 225 | 83 | 34 | 49 | 512 | 312 | 353 | 11 | 6 | 108 | 1 | ks | 500,15 |
| 1086251 | 12xG3/4 Euro | 3/4 | 1 | 760 | 85 | 50 | 225 | 83 | 34 | 49 | 562 | 312 | 353 | 12 | 6 | 108 | 1 | ks | 535,31 |
| 1087129 | 13xG3/4 Euro | 3/4 | 1 | 810 | 85 | 50 | 225 | 83 | 34 | 49 | 612 | 312 | 353 | 13 | 6 | 30 | 1 | ks | 596,23 |
| 1087130 | 14xG3/4 Euro | 3/4 | 1 | 860 | 85 | 50 | 225 | 83 | 34 | 49 | 662 | 312 | 353 | 14 | 6 | 30 | 1 | ks | 625,30 |
| 1087131 | 15xG3/4 Euro | 3/4 | 1 | 910 | 85 | 50 | 225 | 83 | 34 | 49 | 712 | 312 | 353 | 15 | 6 | 30 | 1 | ks | 654,42 |

Vario M

Uponor Vario pohon NC

- Vario M, S pohon rozdeľovača
- funkcia prvého otvorenia,
- výška: 61 mm + krúžok adaptéra
- dĺžka zdvihu: 5 mm
- pripojovací kábel: 2x 0,75mm²x1m



| Položka č. | Dimenzia | do | h | Bal. 2 | Bal. 1 | Jedn. | Cena |
|----------------|-----------------|----|----|--------|--------|-------|--------------|
| | | mm | mm | | | | |
| 1141676 | FT 230V 1W IP54 | 50 | 83 | 100 | 1 | ks | 38,17 |
| 1141677 | FT 24V 1W IP54 | 50 | 83 | 100 | 1 | ks | 38,17 |

Uponor Vario sada adaptérov

- Sada náhradných adaptérov (2 ks) pre pohony vhodné s rozdeľovačmi Vario
- pre Vario M, S rozdeľovač - 1 ks.
- pre Vario PLUS, rozdeľovač MAGNA - 1 ks.



| Položka č. | Dimenzia | L | W | H | W | Bal. 2 | Bal. 1 | Jedn. | Cena |
|----------------|-------------------|----|----|----|------|--------|--------|-------|--------------|
| | | mm | mm | mm | kg | | | | |
| 1141758 | M, MAGNA, PLUS, S | 80 | 80 | 25 | 0,03 | 50 | 1 | set | 13,91 |

Uponor Vario compact - regulátor tlakovej diferencie

- Na udržanie nastaviteľnej hodnoty diferenčného tlaku
- možno inštalovať priamo na Uponor rozdeľovače s 1" pripojením
- sada sa skladá z tlakového regulačného ventilu, pripojovacieho nátrubku a kapiláry
- Riadený ΔP: 5-50 kPaD; možno vybrať manuálne



| Položka č. | Dimenzia | l1 | l2 | h | z1 | z2 | Bal. 2 | Bal. 1 | Jedn. | Cena |
|----------------|----------|----|----|----|----|----|--------|--------|-------|---------------|
| | | mm | mm | mm | mm | mm | | | | |
| 1137437 | G1 - G1 | 68 | | | | | 192 | 1 | set | 379,63 |

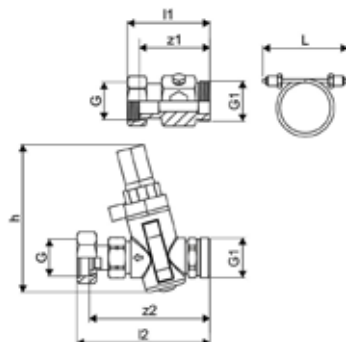

Uponor Vario M automatický odvzdušňovací ventil

- pozostáva z dvoch kusov



| Položka č. | Dimenzia | L | W | H | W | Bal. 2 | Bal. 1 | Jedn. | Cena |
|----------------|------------|-----|-----|----|-----|--------|--------|-------|--------------|
| | | mm | mm | mm | kg | | | | |
| 1089591 | set = 2 ks | 100 | 120 | 50 | 0,4 | | 1 | set | 29,90 |

Vario M

Uponor Vario M prietokomer

- Prietokomer pre rozdeľovač Vario M
- 0-5 l/min



| Položka č. | Dimenzia | L mm | W mm | H mm | W kg | Bal. 2 | Bal. 1 | Jedn. | Cena |
|----------------|----------|---------|---------|---------|---------|--------|--------|-------|--------------|
| 1121531 | 0-5l/min | 26 | 28 | 93 | 0,025 | 10 | 1 | ks | 18,67 |

Uponor Vario M súprava držiaka



| Položka č. | L mm | W mm | H mm | W kg | Bal. 2 | Bal. 1 | Jedn. | Cena |
|----------------|---------|---------|---------|---------|--------|--------|-------|--------------|
| 1087531 | 235 | 100 | 80 | 0,4 | | 1 | set | 17,37 |

Uponor Vario M napúšťací/vypúšťací ventil

- pre napúšťanie a vypúšťanie rozdeľovača

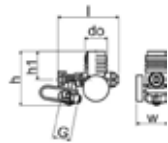

| Položka č. | G palec | l mm | do mm | h mm | h1 mm | w mm | Bal. 2 | Bal. 1 | Jedn. | Cena |
|----------------|------------|---------|----------|---------|----------|---------|--------|--------|-------|--------------|
| 1120810 | 3/4 | 96 | 35,3 | 86 | 45 | 49 | 10 | 1 | ks | 43,57 |

Uponor Vario vyvažovací ventil

- Vyregulovanie a uzavretie rozdeľovačov
- Pre zónovú reguláciu s Uponor pohonom M30x1,5mm MT
- Telo - mosadz
- Ručné kolieska - polyamid
- Max. skúšobný tlak 10 bar

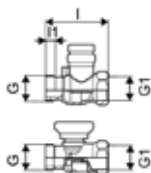

| Položka č. | Dimenzia | l mm | l1 mm | l2 mm | h mm | h1 mm | z1 mm | Bal. 2 | Bal. 1 | Jedn. | Cena |
|----------------|----------|---------|----------|----------|---------|----------|----------|--------|--------|-------|--------------|
| 1137413 | G1-Rp1 | 80 | 12 | 15 | 56 | 46 | 53 | 10 | 1 | set | 74,95 |

Vario M

Uponor Vario guľový kohút

- Vyrobené z poniklovanej mosadze
- Pre ploché tesnenie, vertikálne pripojenie G1
- dĺžka 60 mm + dĺžka rozdeľovača



| Položka č. | Dimenzia | l | l1 | l2 | Bal. 2 | Bal. 1 | Jedn. | Cena |
|----------------|----------|----|----|----|--------|--------|-------|--------------|
| | | mm | mm | mm | | | | |
| 1059132 | NP G1-G1 | 82 | 14 | 10 | 15 | 1 | set | 36,92 |

Uponor Vario guľový kohút

- Vyrobené z poniklovanej mosadze



| Položka č. | Dimenzia | G | G1 | l | l1 | l2 | l3 | z1 | Bal. 2 | Bal. 1 | Jedn. | Cena |
|----------------|----------|-------|-------|----|----|----|----|----|--------|--------|-------|--------------|
| | | palec | palec | mm | mm | mm | mm | mm | | | | |
| 1086558 | 3/4-G1 | 3/4 | 1 | 51 | 12 | 8 | 43 | 31 | 15 | 1 | set | 24,61 |

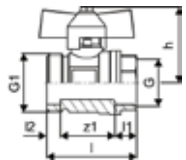

Uponor Vario rohový guľový kohút

- Poniklovaná mosadz



| Položka č. | Dimenzia | G | Rp | l1 | l2 | l3 | do | h | w | z1 | z2 | z3 | Bal. 2 | Bal. 1 | Jedn. | Cena |
|----------------|---------------|-------|-------|----|----|----|----|----|----|----|----|----|--------|--------|-------|--------------|
| | | palec | palec | mm | mm | mm | mm | mm | mm | mm | mm | mm | | | | |
| 1086559 | Rp 3/4" - G1" | 1 | 3/4 | 31 | 95 | 94 | 33 | 43 | 60 | 22 | 88 | 27 | | 1 | set | 72,58 |

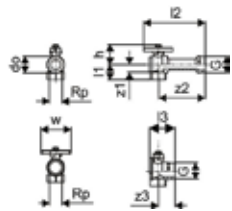

Uponor Vario rohový guľový kohút



| Položka č. | Dimenzia | G | Rp | l1 | l2 | l3 | do | h | w | z1 | z2 | z3 | Bal. 2 | Bal. 1 | Jedn. | Cena |
|----------------|----------|-------|-------|----|----|----|----|----|----|----|----|----|--------|--------|-------|--------------|
| | | palec | palec | mm | mm | mm | mm | mm | mm | mm | mm | mm | | | | |
| 1090732 | G1-Rp1 | 1 | 1 | 31 | 95 | 94 | 33 | 43 | 60 | 22 | 88 | 27 | 260 | 1 | set | 42,63 |

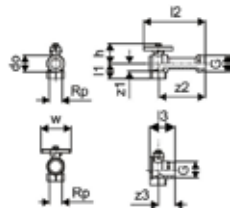

Vario M

Uponor Vario horiz. sada pre merač tepla

- Medzikus pre merač tepla
- Priame pripojenie snímačov so závitom M10x1 na prívodej a vratnej vetve
- Vyrobené z mosadze, poniklované



| Položka č. | Dimenzia | h mm | h1 mm | l1 mm | l2 mm | z1 mm | z2 mm | G palec | G1 palec | Bal. 2 | Bal. 1 | Jedn. | Cena |
|----------------|-------------|---------|----------|----------|----------|----------|----------|------------|-------------|--------|--------|-------|---------------|
| 1090730 | G3/4" 110mm | 42 | 36 | 265 | 70 | 250 | 55 | 1 | 3/4 | 250 | 1 | set | 55,92 |
| 1090728 | G1" 130mm | 42 | 36 | 315 | 80 | 300 | 65 | 1 | 1 | | 1 | set | 117,10 |

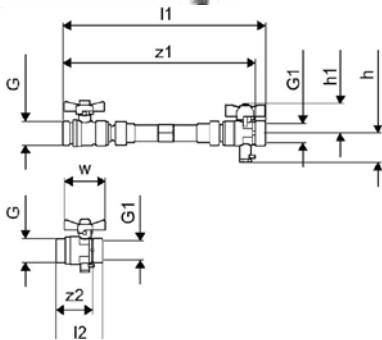

Uponor Vario vert. sada pre merač tepla

- Medzikus pre merač tepla
- Priame pripojenie snímačov so závitom M10x1 na prívodej a vratnej vetve
- Vyrobené z mosadze, poniklované



| Položka č. | Dimenzia | G palec | G1 palec | l mm | l1 mm | l2 mm | h1 mm | z1 mm | G palec | G1 palec | Bal. 2 | Bal. 1 | Jedn. | Cena |
|----------------|-------------|------------|-------------|---------|----------|----------|----------|----------|------------|-------------|--------|--------|-------|---------------|
| 1090731 | G3/4" 110mm | 1 | 3/4 | 285 | 150 | 110 | 240 | 225 | 1 | 3/4 | 250 | 1 | set | 90,02 |
| 1090729 | G1" 130mm | | | | | | | | 1 | 1 | 250 | 1 | set | 134,67 |

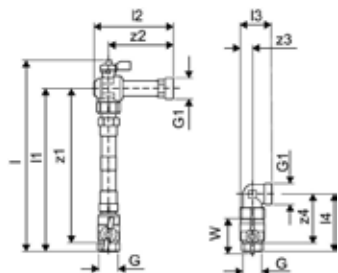

Vario M

Uponor Aqua PLUS koncová zátka s plochým tesnením

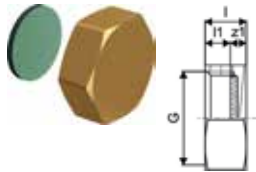

| Položka č. | Dimenzia | G palec | I mm | I1 mm | z1 mm | Bal. 2 | Bal. 1 | Jedn. | Cena |
|----------------|----------|------------|---------|----------|----------|--------|--------|-------|-------------|
| 1001337 | 3/4"FT | 3/4 | 12 | 7 | 5 | 250 | 10 | ks | 2,98 |

Uponor Vario M spätný ventil

- S funkciou uzatvárania



| Položka č. | L mm | W mm | H mm | W kg | Bal. 2 | Bal. 1 | Jedn. | Cena |
|----------------|---------|---------|---------|---------|--------|--------|-------|--------------|
| 1085957 | 75 | 30 | 30 | 0,08 | | 1 | ks | 13,55 |

Uponor Vario M teplomer

- Zobrazenie teploty 0-60°C
- Obsahuje 2 teplomery



| Položka č. | L mm | W mm | H mm | W kg | Bal. 2 | Bal. 1 | Jedn. | Cena |
|----------------|---------|---------|---------|---------|--------|--------|-------|--------------|
| 1085958 | 40 | 40 | 40 | 0,07 | | 1 | set | 18,31 |

Uponor Vario M bezp. spony set

- 2x malé bezpečnostné spony
- 2x stredné bezpečnostné spony
- 2x veľké bezpečnostné spony



| Položka č. | Dimenzia | L mm | W mm | H mm | W kg | Bal. 2 | Bal. 1 | Jedn. | Cena |
|----------------|----------|---------|---------|---------|---------|--------|--------|-------|-------------|
| 1085959 | 3x2 | 50 | 40 | 30 | 0,04 | | 1 | set | 6,70 |

Vario skrine rozdeľovačov

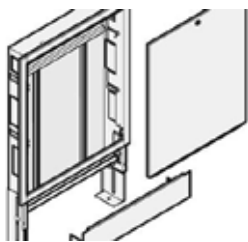

Skrine Uponor Vario sú určené na inštalácie podlahového vykurovania v rezidenčných a komerčných budovách. Vďaka ich flexibilitě je možné integrovať všetky potrebné systémové komponenty, ako:

- rozdeľovače
- skupiny čerpadiel
- reguláciu
- zostavy meračov tepla
- ventily a pripojovacie zostavy

Podľa situácie je možné skrine vhodne prispôbiť podľa hĺbky, výšky a šírky.

Výhody pre vás

Integrácia všetkých rozdeľovačov Uponor a okolitých komponentov, ako sú zostavy čerpadiel, pripojovacie zostavy

Jednoduchá montáž - nastaviteľná výška, hĺbka a šírka skriní

Dvierka a rámy balené zvlášť, ochrana pred znečistením pred montážou dvierok alebo rámu

Jednoduchá montáž rozdeľovačov na lišty, ktoré je možné vertikálne a horizontálne nastaviť

Pripojenie rozdeľovačov vo vertikálnom alebo horizontálnom smere

Miesto montáže regulácie Uponor (nad rozdeľovačom)

Nastaviteľné nožičky na prispôbenie nerovností podlahy



Uponor Vario skriňa IW

- Skriňa do steny obsahuje rám a dvierka
- Hĺbka: 110 mm, rozšíriteľná až do 150 mm
- Nastaviteľná výška: 730-930 mm
- Konštrukčná výška podlahy: max. 200 mm
- Materiál: pozinkovaná oceľ
- Rám a dvie s bielym práškovým nástrekom (RAL 9010)
- Uzamykateľné dvie

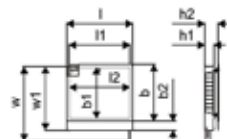

| Položka č. | Dimenzia | l mm | l1 mm | l2 mm | b mm | b1 mm | b2 mm | h1 mm | h2 mm | w mm | w1 mm | Bal. 2 | Bal. 1 | Jedn. | Cena |
|----------------|----------------|------|-------|-------|------|-------|-------|-------|-------|------|-------|--------|--------|-------|---------------|
| 1093473 | 550x730x110mm | 605 | 550 | 539 | 650 | 572 | 108 | 110 | 150 | 930 | 730 | 18 | 1 | ks | 139,70 |
| 1093474 | 700x730x110mm | 755 | 700 | 689 | 650 | 572 | 108 | 110 | 150 | 930 | 730 | 16 | 1 | ks | 160,10 |
| 1093475 | 850x730x110mm | 905 | 850 | 839 | 650 | 572 | 108 | 110 | 150 | 930 | 730 | 13 | 1 | ks | 182,10 |
| 1093476 | 1000x730x110mm | 1055 | 1000 | 989 | 650 | 572 | 108 | 110 | 150 | 930 | 730 | 12 | 1 | ks | 208,77 |
| 1093477 | 1150x730x110mm | 1205 | 1150 | 1139 | 650 | 572 | 108 | 110 | 150 | 930 | 730 | 8 | 1 | ks | 222,91 |
| 1093478 | 1300x730x110mm | 1355 | 1300 | 1289 | 650 | 572 | 108 | 110 | 150 | 930 | 730 | 8 | 1 | ks | 254,28 |

Vario skrine rozdeľovačov

Uponor Vario skriňa OW

- Skrinka s dvierkami na montáž na stenu
- Pozinkovaná oceľ, biela prášková farba (RAL 9016)
- Bez zadnej dosky
- uzamykateľné dvere so zámkom

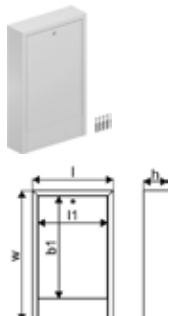

| Položka č. | Dimenzia | l mm | l1 mm | b1 mm | h mm | w mm | Bal. 2 | Bal. 1 | Jedn. | Cena |
|----------------|--------------|---------|----------|----------|---------|---------|--------|--------|-------|---------------|
| 1136215 | 450x730x135 | 450 | 389 | 572 | 135 | 730 | 25 | 1 | ks | 129,82 |
| 1136216 | 600x730x135 | 600 | 539 | 572 | 135 | 730 | 17 | 1 | ks | 148,26 |
| 1136217 | 750x730x135 | 750 | 689 | 572 | 135 | 730 | 15 | 1 | ks | 175,28 |
| 1136218 | 900x730x135 | 900 | 839 | 572 | 135 | 730 | 12 | 1 | ks | 201,06 |
| 1136219 | 1050x730x135 | 1050 | 989 | 572 | 135 | 730 | 11 | 1 | ks | 215,60 |
| 1136220 | 1200x730x135 | 1200 | 1139 | 572 | 135 | 730 | 7 | 1 | ks | 233,84 |
| 1136221 | 1350x730x135 | 1350 | 1289 | 572 | 135 | 730 | 7 | 1 | ks | 251,68 |
| 1136222 | 1550x730x135 | 1550 | 1489 | 572 | 135 | 730 | 7 | 1 | ks | 284,90 |

Uponor Vario zadná stena OW

- Zadná doska pre nástenné skrinky
- Pozinkovaná oceľ, biela prášková farba (RAL 9016)

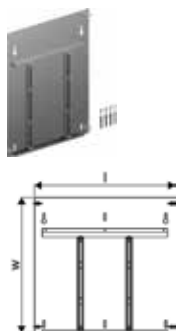

| Položka č. | Dimenzia | l mm | w mm | Bal. 2 | Bal. 1 | Jedn. | Cena |
|----------------|----------|---------|---------|--------|--------|-------|--------------|
| 1136223 | 450x730 | 430 | 560 | 5 | 1 | ks | 51,26 |
| 1136224 | 600x730 | 580 | 560 | 5 | 1 | ks | 55,82 |
| 1136225 | 750x730 | 730 | 560 | 5 | 1 | ks | 63,81 |
| 1136226 | 900x730 | 880 | 560 | 5 | 1 | ks | 66,09 |
| 1136227 | 1050x730 | 1030 | 560 | 5 | 1 | ks | 74,08 |
| 1136228 | 1200x730 | 1180 | 560 | 5 | 1 | ks | 76,37 |
| 1136229 | 1350x730 | 1330 | 560 | 5 | 1 | ks | 78,65 |
| 1136230 | 1550x730 | 1530 | 560 | 5 | 1 | ks | 91,21 |

Uponor Magna skriňa rozdeľovača nástenná

- Pozinkovaná
- Bez zadnej steny
- Na objednávku, dodávka bez možnosti vrátenia
- Pre rozdeľovače Uponor Magna



| Položka č. | Dimenzia | d mm | h mm | l mm | Bal. 2 | Bal. 1 | Jedn. | Cena |
|----------------|----------------|---------|---------|---------|--------|--------|-------|---------------|
| 1060553 | 1010x835x200mm | 200 | 835 | 1010 | | 1 | ks | 301,74 |
| 1060554 | 1910x835x200mm | 200 | 835 | 1910 | | 1 | ks | 403,85 |
| 1060555 | 2310x835x200mm | 200 | 835 | 2310 | | 1 | ks | 454,16 |

Vario skrine rozdeľovačov

Montážne rozmery zápusťnej skrine rozdeľovačov

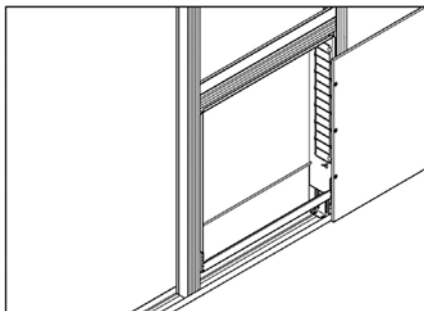
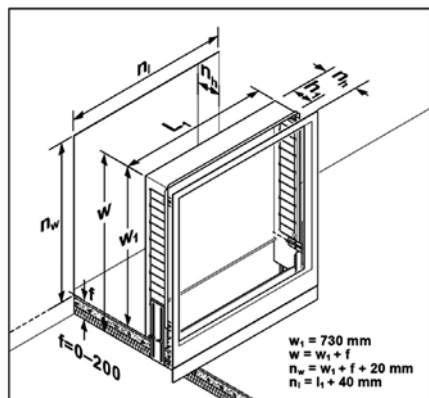

| Uponor Vario PLUS | Varianta | Inštalácia | Šírka zápusťnej skrine rozdeľovača L1 (mm) | | | | | | h1 (mm) | nh (mm) |
|-------------------|----------|--|--|-----|------|-------|-------|-------|---------|---------|
| | | | 550 | 700 | 850 | 1000 | 1150 | 1300 | | |
| | | | Vhodné pre počet okruhov | | | | | | | |
| | 1 | S guľovým kohútom vo vertikálnom smere | 2-4 | 5-7 | 8-10 | 11-13 | 14-15 | - | 80 | 80 |
| | 2 | S guľovým kohútom v horizontálnom smere | 2-5 | 6-8 | 9-11 | 12-14 | 15 | - | 80 | 80 |
| | 3 | S vertikálnou sadou pre merač tepla | 2-4 | 5-7 | 8-10 | 11-13 | 14-15 | - | 80 | 95 |
| | 4 | S horizontálnou sadou pre merač tepla | - | 2-3 | 4-6 | 7-9 | 10-12 | 13-15 | 80 | 95 |
| | 5 | S regulačnou stanicou PUSH 23 B | 2-3 | 4-6 | 7-9 | 10-12 | 13-15 | - | 110 | 110 |
| | 6 | S regulačnou stanicou MPG 10 / PUSH 23 A | - | 2-4 | 5-7 | 8-10 | 11-13 | 14-15 | 110 | 110 |

| Uponor Vario M | Varianta | Inštalácia | Šírka zápusťnej skrine rozdeľovača L1 (mm) | | | | | | h1 (mm) | nh (mm) |
|----------------|----------|--|--|-----|-------|-------|-------|-------|---------|---------|
| | | | 550 | 700 | 850 | 1000 | 1150 | 1300 | | |
| | | | Vhodné pre počet okruhov | | | | | | | |
| | 1 | S guľovým kohútom vo vertikálnom smere | 2-5 | 6-8 | 9-10 | 11-13 | 14-15 | - | 110-150 | 80 |
| | 2 | S guľovým kohútom v horizontálnom smere | 2-6 | 7-9 | 10-11 | 12-14 | 15 | - | 110-150 | 80 |
| | 3 | S vertikálnou sadou pre merač tepla | 2-5 | 6-8 | 9-10 | 11-13 | 14-15 | - | 110-150 | 95 |
| | 4 | S horizontálnou sadou pre merač tepla | - | 2-4 | 5-7 | 8-10 | 11-12 | 13-15 | 110-150 | 95 |
| | 5 | S regulačnou stanicou PUSH 23 B | 2-4 | 5-7 | 8-10 | 11-12 | 13-15 | - | 110-150 | 110 |
| | 6 | S regulačnou stanicou MPG 10 / PUSH 23 A | - | 2-4 | 5-7 | 8-10 | 11-13 | 14-15 | 110-150 | 110 |

| Uponor Vario | Varianta | Inštalácia | Šírka zápusťnej skrine rozdeľovača L1 (mm) | | | | | | h1 (mm) | nh (mm) |
|--------------|----------|--|--|-----|-------|-------|-------|-------|---------|---------|
| | | | 550 | 700 | 850 | 1000 | 1150 | 1300 | | |
| | | | Vhodné pre počet okruhov | | | | | | | |
| | 1 | S guľovým kohútom vo vertikálnom smere | 2-5 | 6-8 | 9-11 | 12-14 | 15-16 | - | 110-150 | 80 |
| | 2 | S guľovým kohútom v horizontálnom smere | 2-6 | 7-9 | 10-12 | 13-15 | 16 | - | 110-150 | 80 |
| | 3 | S vertikálnou sadou pre merač tepla | 2-5 | 6-8 | 9-11 | 12-14 | 15-16 | - | 110-150 | 95 |
| | 4 | S horizontálnou sadou pre merač tepla | - | 2-4 | 5-7 | 8-10 | 11-13 | 14-16 | 110-150 | 95 |
| | 5 | S regulačnou stanicou PUSH 23 B | 2-4 | 5-7 | 8-10 | 11-13 | 14-16 | - | 110-150 | 110 |
| | 6 | S regulačnou stanicou MPG 10 / PUSH 23 A | - | 2-4 | 5-7 | 8-10 | 11-13 | 14-16 | 110-150 | 110 |

Sáľavé vykurovanie a chladenie zónová regulácia teploty

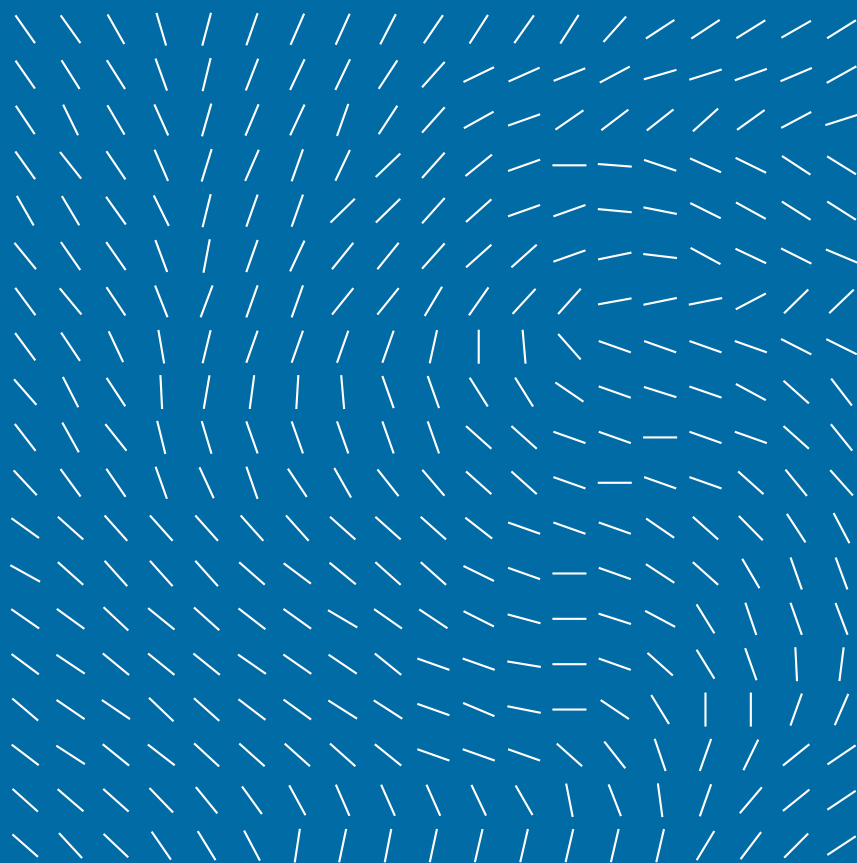

Uponor sáľavé
vykurovanie a chladenie

Uponor Smatrix Pulse – plne inteligentná regulácia priestorovej teploty

S novým systémom regulácie priestorovej teploty Uponor Smatrix Pulse môžete dosiahnuť svoj komfort na maximum! Vychádza z dlhoročných skúseností spoločnosti Uponor v oblasti vykurovania a chladenia.

Hľadáte optimalizáciu vášho existujúceho systému podlahového vykurovania alebo ho plánujete prvýkrát nainštalovať? Objavte Uponor Smatrix Pulse, nový ľahko ovládateľný systém regulácie priestorovej teploty, ktorý ponúka jedinečný komfort miestnosti a kompatibilitu s rôznymi inteligentnými systémami regulácie. Použite svoj hlas na ovládanie svojho inteligentného systému regulácie

na nastavenie príjemnej teploty v miestnosti pomocou regulátorov podlahového vykurovania a chladenia Uponor Smatrix Pulse.

Celkovo získate úsporu energie, nákladov a času a zároveň zlepšíte atmosféru Vášho domova. Prostredníctvom integrácie ekosystému využívajúceho inteligentný domov Alexa alebo domovskú aplikáciu Google z Vášho inteligentného systému regulácie nastavíte pohodlnú teplotu v miestnosti pomocou regulátorov podlahového vykurovania Uponor.

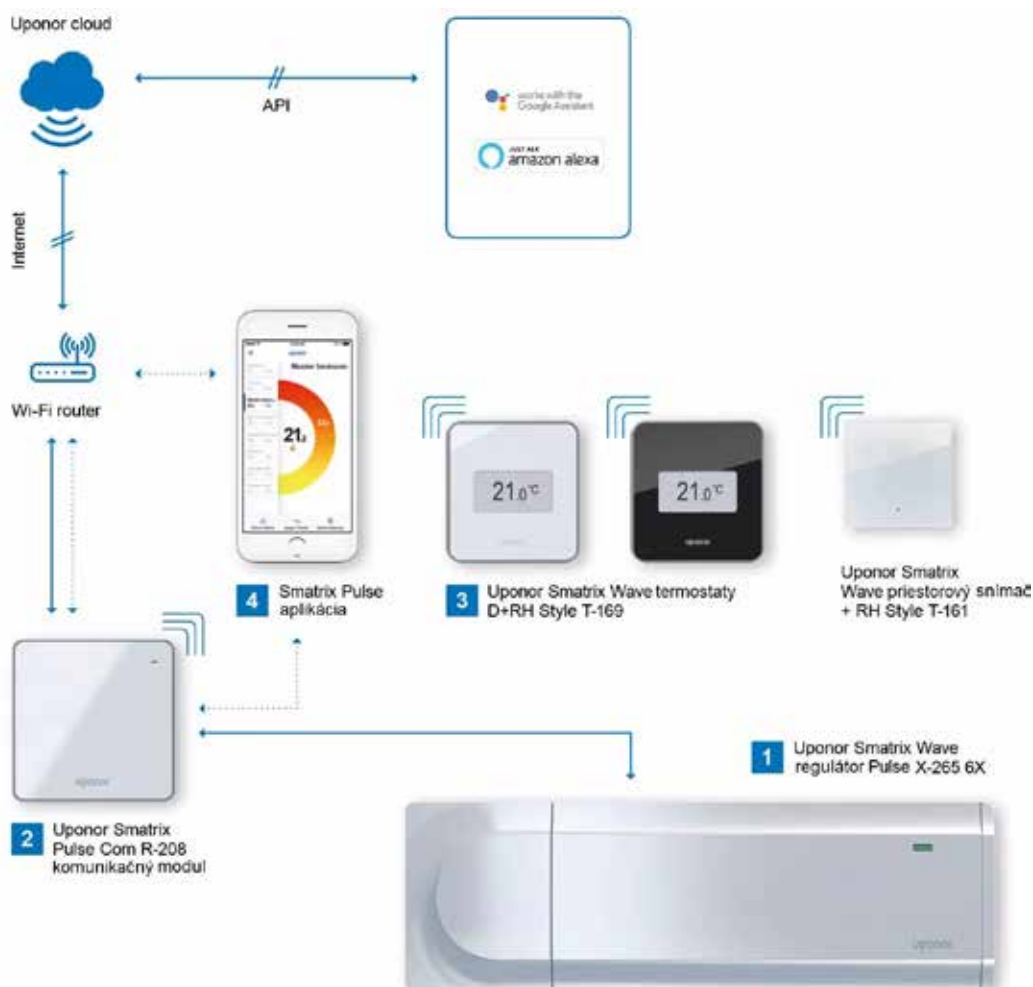

Podrobnosti o produkte - zoznámte sa s funkciami jednotlivých komponentov

1: Regulátor Uponor Smatrix Pulse

Regulátor sálavého vykurovania/chladenia s funkciou automatického vyváženia až pre 6 izbových termostatov a 8 termopohonov. Pomocou prídavného modulu regulátora je možné pridať ďalšie termostaty a termopohony. Vybrať si môžete medzi drôtovou a bezdrôtovou variantou.

2: Komunikačný modul Uponor Smatrix Pulse

Pre spojenie medzi systémom Uponor Smatrix Pulse, mobilnou aplikáciou Uponor Smatrix Pulse a Uponor Cloud.











3: Termostat Uponor Smatrix Style

Elegantný, tenký izbový termostat s funkciou monitorovania teploty a vlhkosti pre maximálny komfort a energetickú účinnosť.



4: Aplikácia Uponor Smatrix Pulse

Intuitívna aplikácia s interaktívnym sprievodcom inštalácie, ktorá tvorí rozhranie na nastavenie a ovládanie systému doma aj mimo neho.

Prehľad regulácií Uponor Smatrix

| Uponor Smatrix | | | | | | | | | |
|---|--------------------|--|--|----------------------------------|---|---|----------------------------------|---|----------------------------------|
| Bytové objekty | | | | | Nebytové (administratívne) objekty | | | Priemysel | |
| Zónová regulácia | | | | Ekvitermická regulácia | | Zónová regulácia | Regulácia teploty prírodnej vody | Kontrola kvality pitnej vody | Regulácia teploty prírodnej vody |
| Viaczónová regulácia | | | 1-zónová regulácia | Regulácia teploty prírodnej vody | | Viaczónová regulácia | Regulácia teploty prírodnej vody | Monitorovanie viacerých odberných miest | Regulácia teploty prírodnej vody |
| Kábelová regulácia | | Bezdrôtová regulácia | Bezdrôtová regulácia | Kábelová regulácia | Bezdrôtová regulácia | Kábelová regulácia | Kábelová regulácia | Bezdrôtová regulácia | Kábelová regulácia |
| 24 V (BUS) | 230 V | 868 Mhz | 868 Mhz | 230 V | 868 Mhz | 24 V (BUS) | 24 V | 169 Mhz | 24 V |
| Smatrix Base PRO   | Base ⁴⁾ | Smatrix Wave Pulse ³⁾   | Smatrix Space PLUS ¹⁾  | Smatrix Move | Smatrix Move PLUS  | Smatrix Base PRO ²⁾   | Smatrix Move PRO | Smatrix Aqua PLUS | Smatrix Move PRO |
| Smatrix Base Puls ⁶⁾   | | | | | | | | | |



-  KNX (BMS/Home Automation)
-  Vykurovanie aj chladenie
-  Smart Home prístup (pomocou aplikácie)

x) Termostaty

Špecifikácie káblov

| Káble | Max. dĺžka kábla | Prierez kábla |
|---|-----------------------------------|--|
| Kábel medzi zónovým regulátorom a komunikačným modulom | 5 m | Konektor CAT.5e alebo CAT.6, RJ 45 (Ethernet)" |
| Kábel medzi zónovým regulátorom a termopohonom | 20 m | 2 x od 0,2 mm ² do 1,5 mm ² |
| Kábel medzi zónovým regulátorom a termostatmi T-143, T-145, T-146 a T-148 | - | 4 x od 0,25 mm ² do 2,5 mm ² (tienený) |
| Kábel medzi zónovým regulátorom a termostatmi T-141, T-149 | - | 4 x od 0,25 mm ² do 0,75 mm ² (tienený) |
| Kábel vonkajšieho snímača k termostatu | 5 m | 2x 0,6 mm ² |
| Kábel podlahového snímača k termostatu | 5 m | 2x 0,75 mm ² |
| Kábel pre napájanie, čerpadlo, GPI a ohrievač | - | 2x od 1,0 mm ² do 4,0 mm ² |
| Kábel pre zbernicovú komunikáciu | - | 3x Od 0,5 mm ² do 2,5 mm ² |
| Kábel medzi Interfacom I-147 a zónovým regulátorom | - | 3x Od 0,5 mm ² do 2,5 mm ² (len verzia Base PRO) |
| Kábel medzi snímačom rosného bodu a konvertorom rosného bodu | 50 m (pri dĺžke nad 10 m tienený) | 2x od 0,14 mm ² |

Smatrix Wave Pulse

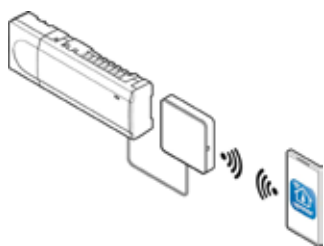

Systém bezkáblovej regulácie Smatrix Wave obsahuje technológiu automatického vyváženia a ďalšie funkcie na úsporu energie určené pre systémy sálavého vykurovania a chladenia. Wave takisto

umožňuje diaľkové ovládanie pomocou aplikácie Smatrix. Užívateľ teda môže vykonávať zmeny na diaľku.

Výhody pre vás

Možnosť vzdialeného prístupu pomocou aplikácie Smatrix
Nie je potrebné žiadne ručné vyregulovanie
Rýchla montáž, minimálna kábeláž
Jednoduché intuitívne ovládanie užívateľom
Množstvo úsporných funkcií



Popis

- až 4 regulátory v jednom systéme
- prevádzkové napätie: 230 V
- automatické vyváženie optimalizuje spotrebu energie a komfort
- elektrické ovládanie
- podporuje až 6 izbových termostatov a 8 termopohonov (24 V) na jeden regulátor
- relé čerpadla a kotla
- test ventilov a čerpadiel
- regulácia relatívnej vlhkosti
- kombinuje reguláciu podlahového vykurovania/chladenia a stropného chladenia
- max. príkon na termopohon: 24 V AC / 0,2 A (0,4 A špičkový)
- integrovaný modul tepelného čerpadla (iba X-165)
- kopírovanie, záznam, zálohovanie a aktualizovanie dát pomocou karty micro SD (len X-165)

Smatrix Wave Pulse:

- miestny (Wi-Fi) alebo vzdialený prístup (potrebné pripojenie k internetu) pomocou aplikácie Uponor Smatrix Pulse App (s R-208)
- dočasný prístupový bod wi-fi pre priamy prístup (ak nebude dostupná miesta wi-fi) (s R-208)
- integrácia inteligentného domáceho ekosystému (Amazon Alexa, Google Home) (s R-208)
- ovládanie viacerých objektov (s R-208)
- prístup tretích strán na účely vzdialenej podpory (potrebné povolenie užívateľom) (s R-208)
- analýza historických trendov v aplikácii Uponor Smatrix Pulse App (s R-208)
- programovanie časovača (s R-208)
- nastavenie Comfort (s R-208)
- diagnostika prívodu (s R-208)

Smatrix Wave:

- zobrazuje informácie a nastavenia regulátora (s I-167)
- teplotné úsporné programy pre každý kanál (s I-167)
- obmedzenie max./min. teploty (s I-167)
- prázdninový režim (s I-167)
- automatická zmena času leto/zima (s I-167)
- bypass miestnosti (s I-167)
- diagnostika systému (s I-167)
- vizualizácia trendov (nastavená teplota porovnávaná s teplotou v miestnosti atď.) (s I-167)
- nastavenie príslušenstva (s I-167)
- miestna (Wi-Fi) alebo vzdialený prístup (potrebné pripojenie na internet) pomocou aplikácie Uponor Smatrix App (s R-167)
- informácie o stave a úrovni energetickej účinnosti (s R-167)
- záznam dát na energetickú optimalizáciu alebo údržbu systému (s R-167)

Použitie

- bezdrôtová regulácia izbovej teploty pre sálavé vykurovanie a chladenie
- rozsah nastavenia: + 5 °C ... + 35 °C

Certifikácia

- CE / EAC

Smatrix Wave Pulse

Uponor Smatrix Wave regulačná súprava Pulse X-265+R-208 6X

- sada ovládacích prvkov pripravená na použitie
- rozšíriteľné na požiadanie
- kompatibilný s Uponor Smatrix Wave ovládačom Pulse X-265 6X
- trieda ochrany: Trieda II IP20
- farba: biela

Skladá sa z:

- 1x Uponor Smatrix Pulse com R-208
- 1x Uponor Smatrix Wave ovládač Pulse X-265 6X
- stručný návod, bezpečnostné pokyny
- montážny materiál



| Položka č. | l mm | h mm | w mm | Frequency MHz | OV V | Bal. 2 | Bal. 1 | Jedn. | Cena |
|----------------|---------|---------|---------|------------------|---------|--------|--------|-------|---------------|
| 1093024 | 450 | 50 | 110 | 868 | 230 | 3 | 1 | set | 958,26 |

Uponor Smatrix Pulse com R-208

- vytvára spojenie medzi systémom Uponor Smatrix Pulse, aplikáciou Uponor Smatrix Pulse a Uponor cloud

kompatibilné s:

- regulátorom Uponor Smatrix Base Pulse X-245 Bus 6X
- regulátorom Uponor Smatrix Wave Pulse X-265 6X
- napájanie: kábel RJ45 do reguláora Uponor Wave alebo Base Pulse
- rozhranie LAN: 10/100 Mbps (RJ45)
- protokoly LAN: Ethernet II
- trieda ochrany: Class II IP20
- farba: biela

Zložené z:

- Uponor Smatrix Pulse com R-208
- adaptéra pre montáž DIN lišty
- pripojovací kábel RJ45 (2 m)
- stručný návod, bezpečnostné pokyny
- montážny materiál



| Položka č. | l mm | h mm | w mm | Frequency MHz | Bal. 2 | Bal. 1 | Jedn. | Cena |
|----------------|---------|---------|---------|------------------|--------|--------|-------|---------------|
| 1093030 | 110 | 20 | 110 | 868 | 16 | 1 | ks | 526,93 |

Smatrix Wave Pulse

Uponor Smatrix Wave regulátor Pulse X-265 6X

- kompatibilné s regulátorom Uponor Smatrix Wave Pulse X-265 6X
- trieda ochrany: Class II IP20
- farba: biela

Zložené z:

- regulátor Uponor Smatrix Wave Pulse X-265 6X
- anténa Uponor Smatrix Wave Pulse A-265
- stručný návod, bezpečnostné pokyny
- montážny materiál



| Položka č. | l mm | h mm | w mm | Frequency MHz | OV V | Bal. 2 | Bal. 1 | Jedn. | Cena |
|----------------|---------|---------|---------|------------------|---------|--------|--------|-------|---------------|
| 1093021 | 370 | 50 | 110 | 868 | 230 | 4 | 1 | ks | 330,43 |

Uponor Smatrix Wave prídavný modul Pulse M-262 6X

- 6-kanálový prídavný modul pre ovládač Uponor Smatrix Wave Pulse X-265 6X
- možnosť pripojenia až 6 termostatov a 6 termopohonov
- click-in inštalácia
- trieda ochrany: IP20
- farba: biela



| Položka č. | l mm | h mm | w mm | Bal. 2 | Bal. 1 | Jedn. | Cena |
|----------------|---------|---------|---------|--------|--------|-------|--------------|
| 1093133 | 140 | 50 | 110 | 16 | 1 | ks | 82,63 |

Uponor Smatrix Wave anténa Pulse A-265

- náhradná anténa pre regulátor Uponor Smatrix Wave Pulse X-265 6X
- dĺžka káblu: 3 m
- konektor: RJ45
- farba: biela

Zložené z:

- anténa Uponor SPI Smatrix Wave Pulse A-265 (vrátane pevného prepojovacieho kábla)
- montážny materiál



| Položka č. | l mm | h mm | w mm | Frequency MHz | Bal. 2 | Bal. 1 | Jedn. | Cena |
|----------------|---------|---------|---------|------------------|--------|--------|-------|--------------|
| 1093028 | 110 | 9 | 30 | 868 | 16 | 1 | ks | 66,26 |

Smatrix Wave Pulse

Uponor Smatrix Wave reléový modul M-161

- prijímač s dvojitým výstupom pre regulátor Uponor Smatrix Wave alebo regulátor Uponor Smatrix Wave Pulse
- 2 beznapäťové alebo napäťové výstupy 230 V 5 A
- režim čerpadlo/odvlhčovač
- režim čerpadlo/spínač V/Ch
- režim ohrievač/chladič
- dosah: max. 30 m
- trieda ochrany: Class II IP30
- farba: biela

Zložené z:

- reléový modul Uponor Smatrix Wave M-161 2X
- napájanie
- montážny materiál



| Položka č. | Dimenzia | l mm | h mm | w mm | Frequency MHz | Bal. 2 | Bal. 1 | Jedn. | Cena |
|----------------|----------|---------|---------|---------|------------------|--------|--------|-------|---------------|
| 1071673 | 2x | 170 | 27 | 47 | 868 | 16 | 1 | ks | 147,58 |

Uponor Smatrix Wave izbový snímač +RH Style T-161

- snímač teploty v miestnosti a relatívnej vlhkosti (zapustená montáž)
- dosah: max. 30 m
- trieda ochrany: IP30
- farba: biela RAL9016

Obsah:

- izbový snímač Uponor Smatrix Wave+RH Style T-161
- 1x batéria CR2032
- montážny materiál



| Položka č. | l mm | b mm | h mm | w mm | Frequency MHz | Bal. 2 | Bal. 1 | Jedn. | Cena |
|----------------|---------|---------|---------|---------|------------------|--------|--------|-------|--------------|
| 1087815 | 55 | 10 | 9 | 55 | 868 | 180 | 1 | ks | 79,46 |

Smatrix Wave Pulse

Uponor Smatrix Wave termostat D+RH T-267

- Meria a zobrazuje izbovú teplotu a relatívnu vlhkosť
- Kompatibilné s ovládačmi Smatrix Wave Pulse (X-245) a Smatrix Wave (X-165)
- Farba: biela RAL9016

Funkcie:

- Kapacitné klávesy na prednej strane
- Indikácia potreby vykurovania alebo chladenia
- Nameraná hodnota RH
- Komfort / ECO indikácia
- ECO úprava poklesu
- Funkcia manuálneho prepínania H/C
- funkcia povoleného chladenia (miestnosť po miestnosti)
- Zobrazuje stupne Celzia alebo Fahrenheita
- Prevádzkové režimy: izbová teplota (RT), vnútorný s podlahou max/min (RFT), diaľkový snímač (RS), diaľkový vonkajší (RO)
- Indikácia slabej batérie
- Kalibrácia izbovej teploty
- Voliteľné: možno pripojiť podlahový, diaľkový alebo vonkajší senzor

Pozostáva z:

- Uponor Smatrix Wave termostat D+RH T-267
- 2x AAA batérie
- Stojan na teplomer
- montážny materiál



| Položka č. | L mm | W mm | H mm | W kg | Bal. 2 | Bal. 1 | Jedn. | Cena |
|----------------|---------|---------|---------|---------|--------|--------|-------|--------------|
| 1144106 | 86 | 86 | 21 | 0,087 | 75 | 1 | ks | 92,00 |

Uponor Smatrix rámik A-2XX

- Nástenný rám pre termostaty Uponor Smatrix T-247 a T-267
- Farba: biela RAL9016



| Položka č. | L mm | W mm | H mm | W kg | Bal. 2 | Bal. 1 | Jedn. | Cena |
|----------------|---------|---------|---------|---------|--------|--------|-------|-------------|
| 1144965 | 90 | 90 | 12 | 0,028 | 250 | 1 | ks | 3,74 |

Smatrix Wave Pulse

Uponor Smatrix Wave prog. termostat +RH T-168 P+RH

- meria a zobrazuje vnímanú teplotu v miestnosti a relatívnu vlhkosť
- farba: lesklá biela

Funkcie:

- ukazovateľ požadovaného vykurovania a chladenia
- ukazovateľ obmedzenia RH
- ukazovateľ nočného stlmenia
- sprievodca nastavenia času spustenia
- 6 preddefinovaných programov
- 1x vymeniteľný program
- funkcia ručného prepia V/Ch (k dispozícii len s Uponor Smatrix Move)
- funkcia povoleného chladenia (v jednotlivých miestnostiach)
- zobrazuje stupne Celsia alebo Fahrenheita
- prevádzkové režimy: izbový termostat (RT), podlahový snímač s nastavením max/min teploty (RFT), diaľkový snímač (RS), diaľkový vonkajší snímač (RO)
- podsvietenie (vypnutie 10 sekúnd po poslednom stlačení tlačidla)
- zobrazuje verziu softvéru (pri spustení)
- ukazovateľ slabej batérie
- kompatibilita s regulátorom Smatrix Move H/C Radio X-157
- voliteľné: je možné pripojiť podlahový alebo vonkajší snímač

Zložené z:

- programovateľný termostat Uponor Smatrix Wave +RH T-168
- 2x AAA batérie
- montážny materiál



| Položka č. | Dimenzia | l mm | h mm | w mm | Frequency MHz | Bal. 2 | Bal. 1 | Jedn. | Cena |
|----------------|----------|---------|---------|---------|------------------|--------|--------|-------|---------------|
| 1086984 | RAL9016 | 80 | 25 | 80 | 868 | 75 | 1 | ks | 266,84 |

Smatrix Wave Pulse

Uponor Smatrix Wave digitálny termostat T-166 D

- meria a zobrazuje pocitovú teplotu v miestnosti
- dosah: max. 30 m
- trieda ochrany: IP30
- farba: lesklá biela

Funkcie:

- ukazovateľ požadovaného vykurovania a chladenia
- funkcia ručného prepia V/Ch (k dispozícii len s Uponor Smatrix Move)
- funkcia povoleného chladenia (v jednotlivých miestnostiach)
- zobrazuje stupne Celsia alebo Fahrenheita
- prevádzkové režimy: izbový termostat (RT), podlahový snímač s nastvením max/min teploty(RFT), diaľkový snímač (RS), diaľkový vonkajší snímač (RO)
- podsvietenie (vypnutie 10 sekúnd po poslednom stlačení tlačidla)
- zobrazuje verziu softvéru (pri spustení)
- ukazovateľ slabej batérie
- režim príjmu z časovača
- nočné stlmenie
- displej s podsvietením (vypne sa po 10 sekundách od posledného stlačenia tlačidla)
- zobrazuje verziu softvéru (pri spustení)
- kompatibilita s regulátorom Uponor Smatrix Move H/C Radio C-157
- voliteľné: je možné pripojiť podlahový snímač

Zložené z:

- digitálny termostat Uponor Smatrix Wave T-166
- 2x AAA batérie
- montážny materiál



| Položka č. | Dimenzia | l mm | h mm | w mm | Frequency MHz | Bal. 2 | Bal. 1 | Jedn. | Cena |
|----------------|----------|---------|---------|---------|------------------|--------|--------|-------|---------------|
| 1086982 | RAL9016 | 80 | 25 | 80 | 868 | 75 | 1 | ks | 171,44 |

Uponor Smatrix Wave kolieskový termostat T-165 POD standard

- meria pocitovú teplotu v miestnosti
- trieda ochrany: IP30
- farba: lesklá biela

Funkcie:

- svetelná signalizácia po zmene bodu nastavenia teploty
- ukazovateľ požadovaného vykurovania/chladenia
- prepínač povolenia/zákazu funkcie časovača, ak je nainštalovaný
- možnosti: funkcia povolenie/zákazu časovača

Zložené z:

- kolieskový termostat Uponor Smatrix Wave T-165 POD
- 2x AAA batérie
- montážny materiál



| Položka č. | Dimenzia | l mm | h mm | w mm | Frequency MHz | Bal. 2 | Bal. 1 | Jedn. | Cena |
|----------------|----------|---------|---------|---------|------------------|--------|--------|-------|---------------|
| 1086981 | RAL9016 | 80 | 25 | 80 | 868 | 75 | 1 | ks | 141,63 |

Smatrix Wave Pulse

Uponor Smatrix Wave verejný termostat T-163 public

- meria pocitovú teplotu v miestnosti
- trieda ochrany: IP30
- farba: lesklá biela

Funkcie:

- svetelná signalizácia po zmene bodu nastavenia teploty
- ukazovateľ požadovaného vykurovania/chladenia
- prepínač povolenia/zákazu funkcie časovača, ak je nainštalovaný
- možnosti: funkcia povolenie/zákazu časovača

Zložené z:

- kolieskový termostat Uponor Smatrix Wave T-165 POD
- 2x AAA batérie
- montážny materiál



| Položka č. | Dimenzia | l mm | h mm | w mm | Frequency MHz | Bal. 2 | Bal. 1 | Jedn. | Cena |
|----------------|----------|---------|---------|---------|------------------|--------|--------|-------|---------------|
| 1086979 | RAL9016 | 80 | 25 | 80 | 868 | 75 | 1 | ks | 186,33 |

Uponor Smatrix rámik A-1XX

- nástenný rám pre termostaty Uponor Smatrix
- farba: biela lesklá (RAL9016)



| Položka č. | Dimenzia | l mm | h mm | w mm | Bal. 2 | Bal. 1 | Jedn. | Cena |
|----------------|----------|---------|---------|---------|--------|--------|-------|-------------|
| 1086986 | RAL9016 | 90 | 12 | 90 | 250 | 1 | ks | 8,20 |

Uponor Smatrix podlahový/diaľkový snímač S-1XX

- je možné kombinovať s termostatmi Uponor Smatrix Wave/Base(Pro)
- môže sa využiť ako podlahový alebo diaľkový snímač
- dĺžka: 3 m
- typ snímača: NTC 10 kOhm pri 25 °C



| Položka č. | l mm | h mm | w mm | Bal. 2 | Bal. 1 | Jedn. | Cena |
|----------------|---------|---------|---------|--------|--------|-------|--------------|
| 1071684 | 60 | 30 | 60 | 63 | 1 | ks | 43,24 |

Smatrix Wave Pulse

Uponor Smatrix relé modul H/C M-1XX

- rozhranie pre zdroj tepla / chladu
- prepíe H/C medzi Uponor Smatrix a H/C zdrojom
- vrát. zásuvka pre montáž na DIN lištu, manuál, montážny materiál
- kontakt: 2 prepínací (CO)
- cievka: 24V DC
- skúšobné napätie: 5kV
- trieda ochrany: IP40
- spínacie napätie: 380VAC, 125VDC
- spínací prúd: 5A@250VAC, 5A@30VDC
- materiál kontaktov: Ag+Au pokovované
- teplotný rozsah: -40°C...+70°C



| Položka č. | Dimenzia | l mm | h mm | w mm | OV V | Bal. 2 | Bal. 1 | Jedn. | Cena |
|----------------|----------|---------|---------|---------|---------|--------|--------|-------|---------------|
| 1083576 | 24V | 80 | 60 | 15 | 24 | 84 | 1 | ks | 163,98 |

Uponor Smatrix relé modul H/C M-1XX

- rozhranie pre zdroj tepla / chladu
- prepíe H/C medzi Uponor Smatrix a H/C zdrojom
- vrát. zásuvka pre montáž na DIN lištu, manuál, montážny materiál
- kontakt: 2 prepínací (CO)
- cievka: 230VAC
- skúšobné napätie: 5kV
- trieda ochrany: IP40
- spínacie napätie: 380VAC, 125VDC
- spínací prúd: 5A@250VAC, 5A@30VDC
- materiál kontaktov: Ag+Au pokovované
- teplotný rozsah: -40°C...+70°C



| Položka č. | Dimenzia | l mm | h mm | w mm | OV V | Bal. 2 | Bal. 1 | Jedn. | Cena |
|----------------|----------|---------|---------|---------|---------|--------|--------|-------|---------------|
| 1083577 | 230V | 160 | 85 | 55 | 230 | 16 | 1 | ks | 177,41 |

Uponor Vario pohon NC

- Vario M, S pohon rozdeľovača
- funkcia prvého otvorenia,
- výška: 61 mm + krúžok adaptéra
- dĺžka zdvihu: 5 mm
- pripojovací kábel: 2x 0,75mm²x1m

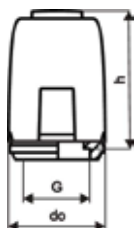

| Položka č. | Dimenzia | do mm | h mm | Bal. 2 | Bal. 1 | Jedn. | Cena |
|----------------|----------------|----------|---------|--------|--------|-------|--------------|
| 1141677 | FT 24V 1W IP54 | 50 | 83 | 100 | 1 | ks | 38,17 |

Smatrix Wave Pulse

Uponor Vario retrofit pohon NC

- vr. 4 bajonetové adaptérové krúžky ventilu rozdeľovača, montážny návod
- kompatibilné s Vario B WGF a 80 % existujúcich rozdeľovačov tretích strán
- funkcia prvého otvorenia,
- výška: 61 mm + krúžok adaptéra
- výška zdvihu: 5 mm
- pripojovací kábel: 2x 0,75mm²x1m



| Položka č. | Dimenzia | do | h | Bal. 2 | Bal. 1 | Jedn. | Cena |
|----------------|----------------|----|----|--------|--------|-------|--------------|
| 1141681 | FT 24V 1W IP54 | 50 | 83 | 100 | 1 | ks | 67,38 |

Uponor Vario PLUS pohon NC

- Vario PLUS, Magna pohony pre rozdeľovače
- funkcia prvého otvorenia
- výška: 61 mm + krúžok adaptéra
- výška zdvihu: 5 mm
- pripojovací kábel: 2x 0,75mm²x1m



| Položka č. | Dimenzia | do | h | Bal. 2 | Bal. 1 | Jedn. | Cena |
|----------------|----------------|----|----|--------|--------|-------|--------------|
| 1141679 | MT 24V 1W IP54 | 50 | 83 | 100 | 1 | ks | 33,98 |

Smatrix Base Pulse

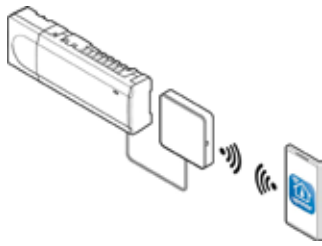

Popis

- až 4 regulátory v jednom systéme
- prevádzkové napätie: 230 V
- automatické vyváženie optimalizuje využitie energie a komfort
- elektrické ovládanie
- podporuje až 6 izbových termostatov a 8 termopohonov (24 V) na jeden regulátor
- relé čerpadiel a kotlov
- test ventilov a čerpadiel
- regulácia relatívnej vlhkosti
- rôzne možnosti zapojenia (do série/do vetvy)
- 4-káblová Bus inštalácia
- komunikačný protokol: sériová zbernica RS485
- max. príkon na termopohon: 24 V AC / 0,2 A (0,4 A špičkový)

Smatrix Wave Pulse:

- miestny (Wi-Fi) alebo vzdialený prístup (potrebné pripojenie k internetu) pomocou aplikácie Uponor Smatrix Pulse App(s R-208)
- dočasný prístupový bod wi-fi pre priamy prístup (ak nebude dostupná miesta wi-fi) (s R-208)
- integrácia inteligentného domáceho ekosystému (Amazon Alexa, Google Home) (s R-208)
- ovládanie viacerých objektov (s R-208)
- prístup tretích strán na účely vzdialenej podpory (potrebné povolenie užívateľom) (s R-208)
- analýza historických trendov v aplikácii Uponor Smatrix Pulse (s R-208)
- programovanie časovača (s R-208)
- nastavenie Comfort (s R-208)
- diagnostika prívodu (s R-208)

Smatrix Wave:

- nastavenie Comfort/ECO (s I-143)

Použitie

- káblová zónová regulácia teploty pre sáľavé vykurovanie a chladenie
- rozsah nastavenia: + 5 °C ... + 35 °C

Certifikácia

- CE / EAC

Smatrix Base Pulse

Uponor Smatrix Base regulačná súprava Pulse X-245+R-208 6X

- sada ovládacích prvkov pripravená na použitie
- rozšíriteľné na požiadanie
- kompatibilný s Uponor Smatrix Base radičom Pulse X-245 Bus 6X
- trieda ochrany: Trieda II IP20
- farba: biela

Zložené z:

- 1x Uponor Smatrix Pulse com R-208
- 1x Uponor Smatrix Base radič Pulse X-245 Bus 6X
- stručný návod, bezpečnostné pokyny
- montážny materiál



| Položka č. | l mm | h mm | w mm | OV V | Bal. 2 | Bal. 1 | Jedn. | Cena |
|----------------|---------|---------|---------|---------|--------|--------|-------|---------------|
| 1093019 | 450 | 50 | 110 | 230 | 3 | 1 | set | 877,27 |

Uponor Smatrix Pulse com R-208

- vytvára spojenie medzi systémom Uponor Smatrix Pulse, aplikáciou Uponor Smatrix Pulse a Uponor cloud

kompatibilné s:

- regulátorom Uponor Smatrix Base Pulse X-245 Bus 6X
- regulátorom Uponor Smatrix Wave Pulse X-265 6X
- napájanie: kábel RJ45 do reguláora Uponor Wave alebo Base Pulse
- rozhranie LAN: 10/100 Mbps (RJ45)
- protokoly LAN: Ethernet II
- trieda ochrany: Class II IP20
- farba: biela

Zložené z:

- Uponor Smatrix Pulse com R-208
- adaptéra pre montáž DIN lišty
- pripojovací kábel RJ45 (2 m)
- stručný návod, bezpečnostné pokyny
- montážny materiál



| Položka č. | l mm | h mm | w mm | Frequency MHz | Bal. 2 | Bal. 1 | Jedn. | Cena |
|----------------|---------|---------|---------|------------------|--------|--------|-------|---------------|
| 1093030 | 110 | 20 | 110 | 868 | 16 | 1 | ks | 526,93 |

Smatrix Base Pulse

Uponor Smatrix Base regulátor Pulse X-245 BUS 6X

- kompatibilné s regulátorom Uponor Smatrix Base Pulse X-245 Bus 6X
- trieda ochrany: Class II IP20
- farba: biela

Zložené z:

- regulátor Uponor Smatrix Base Pulse X-245 Bus 6X
- stručný návod, bezpečnostné pokyny
- montážny materiál



| Položka č. | l mm | h mm | w mm | OV V | Bal. 2 | Bal. 1 | Jedn. | Cena |
|----------------|---------|---------|---------|---------|--------|--------|-------|---------------|
| 1093017 | 340 | 55 | 110 | 230 | 4 | 1 | ks | 268,97 |

Uponor Smatrix Base prídavný modul Pulse M-242 BUS 6X

- 6-kanálový prídavný modul regulátora Uponor Smatrix Base Pulse X-245 Bus 6X
- možnosť pripojenia až 6 termostatov a 6 termopohonov
- click-in inštalácia
- trieda ochrany: IP20
- farba: biela



| Položka č. | l mm | h mm | w mm | Bal. 2 | Bal. 1 | Jedn. | Cena |
|----------------|---------|---------|---------|--------|--------|-------|--------------|
| 1093134 | 140 | 50 | 110 | 16 | 1 | ks | 87,95 |

Uponor Smatrix Base hviezdicový modul Pulse M-243 BUS 6X

- 6-kanálový hviezdicový modul regulátora Uponor Smatrix Base Pulse X-245 Bus 6X
- možné flexibilné zapojenie (hviezdicová topológia)
- podporuje až 6 termostatov
- trieda ochrany: IP20
- farba: biela



| Položka č. | l mm | h mm | w mm | Bal. 2 | Bal. 1 | Jedn. | Cena |
|----------------|---------|---------|---------|--------|--------|-------|--------------|
| 1093135 | 140 | 50 | 110 | 16 | 1 | ks | 70,32 |

Uponor Smatrix Base PRO izbový snímač+RH style T-141 Bus flush

- izbový snímač teploty a relatívnej vlhkosti (zapustená montáž)
- trieda ochrany: IP30
- farba: biela RAL9016

Zložené z:

- izbový snímač Uponor Smatrix Base PRO+RH Style T-141 Bus
- montážny materiál



| Položka č. | l mm | h mm | w mm | Bal. 2 | Bal. 1 | Jedn. | Cena |
|----------------|---------|---------|---------|--------|--------|-------|--------------|
| 1087812 | 55 | 9 | 55 | 180 | 1 | ks | 79,46 |

Smatrix Base Pulse

Uponor Smatrix Base termostat D+RH T-247 BUS

- Meria a zobrazuje izbovú teplotu a relatívnu vlhkosť
- Kompatibilné s ovládačmi Smatrix Base Pulse (X-245), Smatrix Base Pro (X-147, X-148) a Smatrix Base (X-145)
- Farba: biela RAL9016

Funkcie:

- Kapacitné klávesy na prednej strane
- Indikácia potreby vykurovania alebo chladenia
- Nameraná hodnota RH
- Komfort / ECO indikácia
- ECO úprava poklesu
- Funkcia manuálneho prepínania H/C
- funkcia povoleného chladenia (miestnosť po miestnosti)
- Zobrazuje stupne Celzia alebo Fahrenheita
- Prevádzkové režimy: izbová teplota (RT), vnútorný s podlahou max/min (RFT), diaľkový snímač (RS), diaľkový vonkajší (RO)
- Kalibrácia izbovej teploty
- Voliteľné: možno pripojiť podlahový, diaľkový alebo vonkajší senzor

Pozostáva z:

- Uponor Smatrix Base termostat D+RH T-247 Bus
- montážny materiál



| Položka č. | L mm | W mm | H mm | W kg | Bal. 2 | Bal. 1 | Jedn. | Cena |
|----------------|---------|---------|---------|---------|--------|--------|-------|--------------|
| 1144105 | 86 | 86 | 21 | 0,09 | 75 | 1 | ks | 88,87 |

Uponor Smatrix rámik A-2XX

- Nástenný rám pre termostaty Uponor Smatrix T-247 a T-267
- Farba: biela RAL9016



| Položka č. | L mm | W mm | H mm | W kg | Bal. 2 | Bal. 1 | Jedn. | Cena |
|----------------|---------|---------|---------|---------|--------|--------|-------|-------------|
| 1144965 | 90 | 90 | 12 | 0,028 | 250 | 1 | ks | 3,74 |

Smatrix Base Pulse

Uponor Smatrix Base rámik T-141

- Nástenný rám pre snímač RH Style T-141 (1087812)
- Nástenný rám pre termostat T-144 (1086973)
- Farba: biela RAL9016



| Položka č. | Dimenzia | l mm | h mm | w mm | Bal. 2 | Bal. 1 | Jedn. | Cena |
|----------------|----------|---------|---------|---------|--------|--------|-------|-------------|
| 1122237 | RAL9016 | 82 | 11 | 82 | 20 | 1 | ks | 4,51 |

Uponor Smatrix Base termostat prog.+RH T-148 Bus P+RH

- meria a zobrazuje vnímanú izbovú teplotu a relatívnu vlhkosť
- trieda ochrany: IP30
- farba: lesklá biela

Funkcie:

- ukazovateľ požadovaného vykurovania alebo chladenia
- nameraná hodnota RH
- individuálny nočný útlm
- sprievodca nastavením času a prvého spustenia
- 6 preddefinovaných programov
- 1x voľne programovateľný program
- funkcia povoleného chladenia (v jednotlivých miestnostiach)
- zobrazuje stupne Celsia alebo Fahrenheita
- prevádzkové režimy: izbový termostat (RT), podlahový snímač s nastavením max/min teploty (RFT), diaľkový snímač (RS), diaľkový vonkajší snímač (RO)
- displej s podsvietením (vypne sa 10 sekúnd po poslednom stlačení tlačidla)
- zobrazuje verziu softvéru (pri spustení)
- možnosti: je možné pripojiť podlahový snímač

Zložené z:

- termostat Uponor Smatrix Base Prog.+RH T-148 Bus
- montážny materiál



| Položka č. | Dimenzia | l mm | h mm | w mm | Bal. 2 | Bal. 1 | Jedn. | Cena |
|----------------|----------|---------|---------|---------|--------|--------|-------|---------------|
| 1086977 | RAL9016 | 80 | 25 | 80 | 75 | 1 | ks | 126,70 |

Smatrix Base Pulse

Uponor Smatrix Base digitálny termostat T-146 Bus D

- meria a zobrazuje vnímanú teplotu a relatívnu vlhkosť
- trieda ochrany: IP30
- farba: lesklá biela

Funkcie:

- ukazovateľ požadovaného vykurovania alebo chladenia
- funkcia povoleného chladenia (v jednotlivých miestnostiach)
- zobrazuje stupne Celsia alebo Fahrenheita
- prevádzkové režimy: izbový termostat (RT), podlahový snímač s nastavením max/min teploty (RFT), diaľkový snímač (RS), diaľkový vonkajší snímač (RO)
- režim od časovača
- nočný útlm
- displej s podsvietením (vypne sa 10 sekúnd po poslednom stlačení tlačidla)
- zobrazuje verziu softvéru (pri spustení)
- možnosti: je možné pripojiť podlahový snímač

Zložené z:

- digitálny termostat Uponor Smatrix Base T-146 Bus
- montážny materiál



| Položka č. | Dimenzia | l mm | h mm | w mm | Bal. 2 | Bal. 1 | Jedn. | Cena |
|----------------|----------|---------|---------|---------|--------|--------|-------|---------------|
| 1086976 | RAL9016 | 80 | 25 | 80 | 75 | 1 | ks | 117,66 |

Uponor Smatrix Base kolieskový termostat T-145 Bus POD standard

- meria pocitovú teplotu v miestnosti
- trieda ochrany: IP30
- farba: lesklá biela

Funkcie:

- svetelná signalizácia po zmene nastavenia teploty
- ukazovateľ požadovaného vykurovania/chladenia
- prepínač funkcie povolenia/zákazu funkcie časovača, ak je nainštalovaný
- možnosti: funkcia povolenie/zákazu časovača

Zložené z:

- kolieskový termostat Uponor Smatrix Base T-145 Bus POD
- montážny materiál



| Položka č. | Dimenzia | l mm | h mm | w mm | Bal. 2 | Bal. 1 | Jedn. | Cena |
|----------------|----------|---------|---------|---------|--------|--------|-------|--------------|
| 1086975 | RAL9016 | 80 | 25 | 80 | 75 | 1 | ks | 58,16 |

Smatrix Base Pulse

Uponor Smatrix Base podomietk. termostat T-144 Bus flush

- meria pocitovú teplotu v miestnosti
- určený na montáž do krabice v stene vrátane rámu
- trieda ochrany: IP30
- farba: lesklá biela

Funkcie:

- ukazovateľ požiadavky vykurovania/chladenia
- prepínač funkcie povoliť/zakázať funkciu časovača, ak je nainštalovaný

Zložené z:

- podomietkový termostat Uponor Smatrix Base T-144
- montážny materiál
- vnútorný rám



| Položka č. | Dimenzia | l mm | h mm | w mm | Bal. 2 | Bal. 1 | Jedn. | Cena |
|----------------|----------|---------|---------|---------|--------|--------|-------|--------------|
| 1086973 | RAL9016 | 85 | 40 | 90 | 60 | 1 | ks | 92,42 |

Uponor Smatrix Base verejný termostat T-143 Bus public

- meria pocitovú teplotu v miestnosti
- trieda ochrany: IP30
- farba: lesklá biela

Funkcie:

- ponteciometer na zadnej strane pre nastavenú teplotu
- detektor neoprávnenej manipulácie
- vstup so suchým kontaktom pre nútené ECO pomocou napr.: SMS modulu alebo BMS
- vstup so suchým kontaktom pre prepíanie vykurovania/chladenia
- prepínač výberu funkcie/snímača
- možnosť: je možné pripojiť podlahový, vonkajší alebo diaľkový snímač

Zložené z:

- verejný termostat Uponor Smatrix Base T-143 Bus
- montážny materiál



| Položka č. | Dimenzia | l mm | h mm | w mm | Bal. 2 | Bal. 1 | Jedn. | Cena |
|----------------|----------|---------|---------|---------|--------|--------|-------|--------------|
| 1086972 | RAL9016 | 80 | 25 | 80 | 75 | 1 | ks | 80,49 |

Uponor Smatrix podlahový/diaľkový snímač S-1XX

- je možné kombinovať s termostatmi Uponor Smatrix Wave/Base(Pro)
- môže sa využiť ako podlahový alebo diaľkový snímač
- dĺžka: 3 m
- typ snímača: NTC 10 kOhm pri 25 °C



| Položka č. | l mm | h mm | w mm | Bal. 2 | Bal. 1 | Jedn. | Cena |
|----------------|---------|---------|---------|--------|--------|-------|--------------|
| 1071684 | 60 | 30 | 60 | 63 | 1 | ks | 43,24 |

Smatrix Base Pulse

Uponor Smatrix Base rámik Style T-149 A-14X

- rámik T-149 pre nástennú montáž
- vrátane montážneho materiálu
- farba: biela RAL9016



| Položka č. | l mm | b mm | h mm | k mm | k1 mm | k2 mm | w mm | Bal. 2 | Bal. 1 | Jedn. | Cena |
|----------------|---------|---------|---------|---------|----------|----------|---------|--------|--------|-------|-------------|
| 1087821 | 77 | 14 | 11 | 65 | 60 | 60 | 77 | 90 | 1 | ks | 4,60 |

Uponor Smatrix Base rámik style T-149 A-14x black

- rámik T-149 pre nástennú montáž
- vrátane montážneho materiálu
- farba: čierna



| Položka č. | l mm | b mm | h mm | k mm | k1 mm | k2 mm | w mm | Bal. 2 | Bal. 1 | Jedn. | Cena |
|----------------|---------|---------|---------|---------|----------|----------|---------|--------|--------|-------|-------------|
| 1087822 | 77 | 14 | 11 | 65 | 60 | 60 | 77 | 90 | 1 | ks | 4,94 |

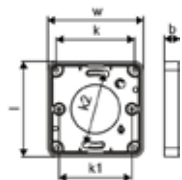

Uponor Smatrix rámik A-1XX

- nástenný rám pre termostaty Uponor Smatrix
- farba: biela lesklá (RAL9016)



| Položka č. | Dimenzia | l mm | h mm | w mm | Bal. 2 | Bal. 1 | Jedn. | Cena |
|----------------|----------|---------|---------|---------|--------|--------|-------|-------------|
| 1086986 | RAL9016 | 90 | 12 | 90 | 250 | 1 | ks | 8,20 |

Uponor Smatrix Base bus kábel A-145

- 4-žilový bus kábel umožňuje pripojiť zariadenie Uponor Smatrix Base / Base PRO
- 2 žily pre napájanie / 2 žily pre prenos dát
- tienenie: hliníková / polyesterová fólia s označenou páskou
- rozsah teplôt: - 20 °C ... + 80 °C
- prierez: AWG22
- púzdro: PVC
- menovité napätie: 400 V AC/DC



| Položka č. | Dimenzia | l mm | h mm | w mm | Bal. 2 | Bal. 1 | Jedn. | Cena |
|----------------|----------|---------|---------|---------|--------|--------|-------|---------------|
| 1071670 | 50m | 200 | 170 | 200 | 2 | 1 | ks | 132,70 |

Smatrix Base Pulse

Uponor Smatrix relé modul H/C M-1XX

- rozhranie pre zdroj tepla / chladu
- prepíe H/C medzi Uponor Smatrix a H/C zdrojom
- vrát. zásuvka pre montáž na DIN lištu, manuál, montážny materiál
- kontakt: 2 prepínací (CO)
- cievka: 24V DC
- skúšobné napätie: 5kV
- trieda ochrany: IP40
- spínacie napätie: 380VAC, 125VDC
- spínací prúd: 5A@250VAC, 5A@30VDC
- materiál kontaktov: Ag+Au pokovované
- teplotný rozsah: -40°C...+70°C



| Položka č. | Dimenzia | l mm | h mm | w mm | OV V | Bal. 2 | Bal. 1 | Jedn. | Cena |
|----------------|----------|---------|---------|---------|---------|--------|--------|-------|---------------|
| 1083576 | 24V | 80 | 60 | 15 | 24 | 84 | 1 | ks | 163,98 |

Uponor Smatrix relé modul H/C M-1XX

- rozhranie pre zdroj tepla / chladu
- prepíe H/C medzi Uponor Smatrix a H/C zdrojom
- vrát. zásuvka pre montáž na DIN lištu, manuál, montážny materiál
- kontakt: 2 prepínací (CO)
- cievka: 230VAC
- skúšobné napätie: 5kV
- trieda ochrany: IP40
- spínacie napätie: 380VAC, 125VDC
- spínací prúd: 5A@250VAC, 5A@30VDC
- materiál kontaktov: Ag+Au pokovované
- teplotný rozsah: -40°C...+70°C



| Položka č. | Dimenzia | l mm | h mm | w mm | OV V | Bal. 2 | Bal. 1 | Jedn. | Cena |
|----------------|----------|---------|---------|---------|---------|--------|--------|-------|---------------|
| 1083577 | 230V | 160 | 85 | 55 | 230 | 16 | 1 | ks | 177,41 |

Uponor Vario pohon NC

- Vario M, S pohon rozdeľovača
- funkcia prvého otvorenia,
- výška: 61 mm + krúžok adaptéra
- dĺžka zdvihu: 5 mm
- pripojovací kábel: 2x 0,75mm²x1m



| Položka č. | Dimenzia | do mm | h mm | Bal. 2 | Bal. 1 | Jedn. | Cena |
|----------------|----------------|----------|---------|--------|--------|-------|--------------|
| 1141677 | FT 24V 1W IP54 | 50 | 83 | 100 | 1 | ks | 38,17 |

Smatrix Base Pulse

Uponor Vario retrofit pohon NC

- vr. 4 bajonetové adaptérové krúžky ventilu rozdeľovača, montážny návod
- kompatibilné s Vario B WGF a 80 % existujúcich rozdeľovačov tretích strán
- funkcia prvého otvorenia,
- výška: 61 mm + krúžok adaptéra
- výška zdvihu: 5 mm
- pripojovací kábel: 2x 0,75mm²x1m



| Položka č. | Dimenzia | do mm | h mm | Bal. 2 | Bal. 1 | Jedn. | Cena |
|----------------|----------------|----------|---------|--------|--------|-------|--------------|
| 1141681 | FT 24V 1W IP54 | 50 | 83 | 100 | 1 | ks | 67,38 |

Uponor Vario PLUS pohon NC

- Vario PLUS, Magna pohony pre rozdeľovače
- funkcia prvého otvorenia
- výška: 61 mm + krúžok adaptéra
- výška zdvihu: 5 mm
- pripojovací kábel: 2x 0,75mm²x1m



| Položka č. | Dimenzia | do mm | h mm | Bal. 2 | Bal. 1 | Jedn. | Cena |
|----------------|----------------|----------|---------|--------|--------|-------|--------------|
| 1141679 | MT 24V 1W IP54 | 50 | 83 | 100 | 1 | ks | 33,98 |

Smatrix Base PRO

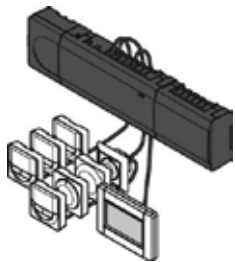

Uponor Smatrix BasePRO s technológiou automatického vyváženia je ľahko ovládateľný, inteligentný systém na reguláciu teploty v miestnostiach. Automatické vyváženie optimalizuje spotrebu energie a komfort

nepretržitým sledovaním a prispôbovaním systému meniacim sa požiadavkám. Užívateľsky prívetivá dotyková obrazovka umožňuje, aby všetci využívali pokročilú technológiu pomocou diaľkového ovládania



Popis

- až 16 regulátorov v jednom systéme
- prevádzkové napätie: 230 V
- automatické vyváženie optimalizuje využitie energie a komfort
- elektrické ovládanie
- podporuje až 6 izbových termostátov a 8 termopohonov (24 V) na jeden regulátor
- relé čerpadiel a kotlov
- test ventilov a čerpadiel
- regulácia relatívnej vlhkosti
- rôzne možnosti zapojenia (do série/do vetvy)
- 4-káblová Bus inštalácia
- komunikačný protokol: sériová zbernica RS485
- max. príkon na termopohon: 24 V AC / 0,2 A (0,4 A špičkový)
- zobrazuje informácie a nastavenie regulátora
- teplotné úsporné programy pre každý kanál
- obmedzenie max./min. teploty
- prázdninový režim
- automatická zmena času leto/zima
- bypass miestnosti
- funkcia kontroly miestnosti
- diagnostika systému
- pokročilé nastavenia chladenia
- vizualizácia trendov (nastavená teplota v poroví s teplotou v miestnosti atď.)
- nastavenie príslušenstva
- voliteľné: podpora BMS cez rozhranie KNX (s R-147)

Použitie

- káblová zónová regulácia teploty pre sáľavé vykurovanie a chladenie
- rozsah nastavenia: + 5 °C ... + 35 °C

Certifikácia

- CE / EAC

Výhody pre vás

- Je možné použiť pre sáľavé vykurovanie a chladenie
- Nie je potrebné žiadne ručné vyregulovanie
- Rýchla montáž
- Jednoduché ovládanie pre užívateľa
- Integrácia KNX

Smatrix Base PRO

Uponor Smatrix Base PRO regulátor X-147 Bus

- trieda ochrany: Class II IP20
- farba: šedá RAL7015

Zložené z:

- regulátora Uponor Smatrix Base PRO X-147 Bus 6X
- stručný návod, bezpečnostné pokyny
- karta micro SD (predmontovaná)
- DIN lišta (dĺžka: 37 cm)
- montážny materiál



| Položka č. | Dimenzia | l mm | h mm | w mm | OV V | Bal. 2 | Bal. 1 | Jedn. | Cena |
|----------------|----------|---------|---------|---------|---------|--------|--------|-------|---------------|
| 1087162 | 6x | 336 | 55 | 110 | 230 | 4 | 1 | ks | 436,13 |

Uponor Smatrix Base prídavný modul M-140 Bus

- 6-kanálový prídavný modul regulátora Uponor Smatrix Base Pulse X-145 Bus 6X
- možnosť pripojenia až 6 termostatov a 6 termopohonov
- click-in inštalácia
- trieda ochrany: IP20
- farba: šedá



| Položka č. | Dimenzia | l mm | h mm | w mm | | Bal. 2 | Bal. 1 | Jedn. | Cena |
|----------------|----------|---------|---------|---------|--|--------|--------|-------|--------------|
| 1071686 | 6x | 165 | 55 | 110 | | 16 | 1 | ks | 87,95 |

Uponor Smatrix Base hviezdicový modul M-141 Bus

- 6-kanálový hviezdicový modul regulátora Uponor Smatrix Base Pulse X-145 Bus 6X
- možné flexibilné zapojenie (hviezdicová topológia)
- podporuje až 6 termostatov
- trieda ochrany: IP20
- farba: šedá



| Položka č. | Dimenzia | l mm | h mm | w mm | | Bal. 2 | Bal. 1 | Jedn. | Cena |
|----------------|----------|---------|---------|---------|--|--------|--------|-------|---------------|
| 1071651 | 8X | 165 | 55 | 110 | | 16 | 1 | ks | 102,88 |

Uponor Smatrix Base PRO dotykové rozhranie I-147 Bus

- samostatné rozhranie pre regulátor Uponor Smatrix Wave X-147 Bus 6X
- trieda ochrany: Class II IP20
- farba: biela RAL9016

Zložené z:

- rozhranie Uponor Smatrix Base PRO I-147
- zdroj
- montážny materiál
- nástenný rám
- leták s návodom



| Položka č. | l mm | h mm | w mm | | Bal. 2 | Bal. 1 | Jedn. | Cena |
|----------------|---------|---------|---------|--|--------|--------|-------|---------------|
| 1087161 | 150 | 45 | 110 | | 7 | 1 | ks | 423,08 |

Smatrix Base PRO

Uponor Smatrix Base PRO izbový snímač+RH style T-141 Bus flush

- izbový snímač teploty a relativnej vlhkosti (zapustená montáž)
- trieda ochrany: IP30
- farba: biela RAL9016

Zložené z:

- izbový snímač Uponor Smatrix Base PRO+RH Style T-141 Bus
- montážny materiál



| Položka č. | l mm | h mm | w mm | Bal. 2 | Bal. 1 | Jedn. | Cena |
|----------------|---------|---------|---------|--------|--------|-------|--------------|
| 1087812 | 55 | 9 | 55 | 180 | 1 | ks | 79,46 |

Uponor Smatrix Base rámik T-141

- Nástenný rám pre snímač RH Style T-141 (1087812)
- Nástenný rám pre termostat T-144 (1086973)
- Farba: biela RAL9016



| Položka č. | Dimenzia | l mm | h mm | w mm | Bal. 2 | Bal. 1 | Jedn. | Cena |
|----------------|----------|---------|---------|---------|--------|--------|-------|-------------|
| 1122237 | RAL9016 | 82 | 11 | 82 | 20 | 1 | ks | 4,51 |

Uponor Smatrix Base termostat D+RH T-247 BUS

- Meria a zobrazuje izbovú teplotu a relatívnu vlhkosť
- Kompatibilné s ovládačmi Smatrix Base Pulse (X-245), Smatrix Base Pro (X-147, X-148) a Smatrix Base (X-145)
- Farba: biela RAL9016

Funkcie:

- Kapacitné klávesy na prednej strane
- Indikácia potreby vykurovania alebo chladenia
- Nameraná hodnota RH
- Komfort / ECO indikácia
- ECO úprava poklesu
- Funkcia manuálneho prepínania H/C
- funkcia povoleného chladenia (miestnosť po miestnosti)
- Zobrazuje stupne Celzia alebo Fahrenheita
- Prevádzkové režimy: izbová teplota (RT), vnútorný s podlahou max/min (RFT), diaľkový snímač (RS), diaľkový vonkajší (RO)
- Kalibrácia izbovej teploty
- Voliteľné: možno pripojiť podlahový, diaľkový alebo vonkajší senzor

Pozostáva z:

- Uponor Smatrix Base termostat D+RH T-247 Bus
- montážny materiál



| Položka č. | L mm | W mm | H mm | W kg | Bal. 2 | Bal. 1 | Jedn. | Cena |
|----------------|---------|---------|---------|---------|--------|--------|-------|--------------|
| 1144105 | 86 | 86 | 21 | 0,09 | 75 | 1 | ks | 88,87 |

Uponor Smatrix rámik A-2XX

- Nástenný rám pre termostaty Uponor Smatrix T-247 a T-267
- Farba: biela RAL9016



| Položka č. | L mm | W mm | H mm | W kg | Bal. 2 | Bal. 1 | Jedn. | Cena |
|----------------|---------|---------|---------|---------|--------|--------|-------|-------------|
| 1144965 | 90 | 90 | 12 | 0,028 | 250 | 1 | ks | 3,74 |

Smatrix Base PRO

Uponor Smatrix Base časovač I-143 Bus

- sprievodca nastavením času a prvého spustenia
- prázdninový režim
- ukazovateľ Comfort/ECO
- funkcia ručného prepína V/Ch
- 6 preddefinovaných programov
- 1 vymeniteľný program
- nastavenie hodnoty stlmenia ECO
- vynulovanie hodín
- funkcia časovača
- zapnutie/vypnutie automatického vyvažovania
- podsvietenie
- zobrazuje verziu softvéru
- trieda ochrany: IP30
- farba: lesklá biela

Zložené z:

- časovač Uponor Smatrix Base I-143 Bus
- montážny materiál



| Položka č. | Dimenzia | l | h | w | Bal. 2 | Bal. 1 | Jedn. | Cena |
|----------------|----------|----|----|----|--------|--------|-------|---------------|
| | | mm | mm | mm | | | | |
| 1086978 | RAL9016 | 80 | 25 | 80 | 75 | 1 | ks | 162,50 |

Uponor Smatrix Base PRO komunikačný modul R-147 KNX

- spája systém Uponor Smatrix Base PRO so zariadením BMS alebo s KNX
- napájanie: 230 V AC (+ 10 % / - 15 %) / 50/60 Hz
- vnútorná poisťka: T5 F3.15AL 250 V, 5 x 20 3,15 A rýchlo reagujúca
- prevádzková teplota: 0 °C ... + 45 °C
- skladovacia teplota: - 20 °C ... + 70 °C
- max. spotreba: 45 W
- pripojenie napájania: 1m kábel s euro vidlicou
- pripojovacie svorky pre systémovú zbernicu BUS: 0,2 mm² ... 1,5 mm²
- trieda ochrany: IP20 II

Funkcie:

- teplota v miestnosti z termostátov Uponor Base alebo KNX termostátov tretej strany
- nastavenie v miestnosti z termostátov Uponor Base alebo KNX termostátov tretej strany
- relatívna vlhkosť v miestnosti z termostátov Uponor Base alebo KNX termostátov tretej strany
- teplota podlahy v miestnosti z termostátov Uponor Base alebo KNX termostátov tretej strany
- stav termopohonu zo systémov Uponor Base alebo KNX systémov tretej strany
- nútený ECO zo systémov Uponor Base alebo KNX systémov tretej strany
- výkon čerpadla zo systémov Uponor Base alebo KNX systémov tretej strany
- výkon kotla zo systémov Uponor Base alebo KNX systémov tretej strany
- nastavenie/okruh krivky vykurovania/chladenia z Uponor Move PRO do BMS alebo naopak
- režimy vykurovania/chladenia z Uponor Base PRO do BMS alebo naopak

Zložené z:

- gateway modul R-147 KNX
- zdroj
- montážny materiál (2 skrutky a 2 hmoždinky)
- stručný návod



| Položka č. | l | h | w | OV | Bal. 2 | Bal. 1 | Jedn. | Cena |
|----------------|----|----|----|-----|--------|--------|-------|---------------|
| | mm | mm | mm | V | | | | |
| 1087164 | 18 | 60 | 90 | 230 | | 1 | ks | 543,87 |

Smatrix Base



Úsporný 230V systém zónovej regulácie pre sálavé vykurovanie, ktorý sa ľahko montuje a používa. Bežný postup zapojenia. Ovládacie prostriedky sú známe a ľahko sa s nimi pracuje.

Výhody pre vás

- Štandardné 230V elektrické vodiče
- Široký výber termostatov
- Jednoduchá montáž a použitie
- Spoločný spôsob zapojenia a ovládania
- Jednoduchá integrácia do štandardnej on/off regulácie



Popis

- štandardné zapojenie 230 V
- spoločný spôsob zapojenia a ovládania
- jednoduchá integrácia do štandardnej on/off regulácie
- voliteľné: ovládanie čerpadla

Použitie

- káblová zónová regulácia teploty pre sálavé vykurovanie

Certifikácia

- CE

Uponor Base regulátor X-60

- Regulátor s funkciou automatického vyváženia pre štandardnú elektroinštaláciu 230V
- podporuje až 6 termostatov (230V)
- podporuje až 12 pohonov (230V), s 2 pohonmi paralelne, ktoré ovláda 1 spoločný termostat (6x 2 pohony)
- bezhlučné spíie pohonu
- automatické vyváženie vykúr. okruhov optimalizuje spotrebu energie a komfort
- prepínač na zapnutie/vypnutie funkcie automatického vyváženia
- relé čerpadla
- premostenie časového limitu s automatickým vyvážením
- vstup: prepínač deň/noc
- 4 vodiče pre pripojenie termostatu
- pracuje s 3 vodičovým termostatom (2 vodiče pre napájanie 230 V, 1 výstup 230 V dopyt) a 4 vodičovým termostatom pre plnú funkčnosť (signál deň/noc)
- pripojovacie svorky pre termostat/pohon 0,13 ... 1,5 mm²
- ochrana proti preťaženiu
- trieda ochrany: IP20

- Skladajúci sa z:

- Uponor Base X-60 regulátor
- bez napájacieho kábla
- montážny materiál, vrátane DIN lišty



| Položka č. | Dimenzia | l mm | b mm | h mm | w mm | Bal. 2 | Bal. 1 | Jedn. | Cena |
|----------------|----------|---------|---------|---------|---------|--------|--------|-------|---------------|
| 1138349 | 6x 230V | 265 | 56 | 56 | 90 | 6 | 1 | ks | 142,19 |

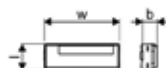

Smatrix Base

Uponor Base regulátor X-80

- Regulátor s funkciou automatického vyváženia pre štandardnú elektroinštaláciu 230V
- podporuje až 10 termostatov (230V)
- podporuje až 12 pohonov (230V), ktoré môžu byť plne flexibilne priradené
- bezhlučné spíie pohonu
- podporuje aplikáciu vykurovania a chladenia
- automatické vyváženie vykurovania optimalizuje spotrebu energie a komfort
- prepínač na zapnutie/vypnutie funkcie automatického vyváženia
- relé čerpadla a kotla
- premostenie časového limitu s automatickým vyvážením
- vstupy: spínač vykurovania/chladenia, kondenzácie, spínač deň/noc.
- 4 vodiče pre pripojenie termostatu
- pracuje s 3 vodičovým termostatom (2 vodiče pre napájanie 230 V, 1 výstup 230 V dopyt) a 4 vodičovým termostatom pre plnú funkčnosť (signál deň/noc)
- pripojovacie svorky pre termostat/pohon 0,13 ... 1,5 mm²
- ochrana proti preťaženiu
- trieda ochrany: IP20

- Poznámka: pre chladenie sa doporučuje kondenzačná sada S-80

- Skladajúci sa z:

- Uponor Base X-80 regulátor
- bez napájacieho kábla
- montážny materiál, vrátane DIN lišty



| Položka č. | Dimenzia | l mm | h mm | w mm | Bal. 2 | Bal. 1 | Jedn. | Cena |
|----------------|----------|---------|---------|---------|--------|--------|-------|---------------|
| 1138350 | 10x 230V | 365 | 56 | 90 | 6 | 1 | ks | 435,97 |

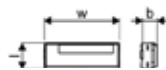

Uponor Base set - konvertor rosného bodu a snímač vlhkosti S-80

- Kondenzačná sada vhodná na reguláciu kondenzácie

- Funkcie:

- vyhodnotí prijaté informácie o rosnom bode a po dosiahnutí rosného bodu aktivuje integrovaný kontakt
- podporuje až 5 snímačov rosného bodu
- snímač vhodný na inštaláciu do zaomietaných stropných/stenových systémov alebo potrubí studenej vody
- odporúčaná kondenzačná sada X-80 pre chladiace aplikácie

- Možnosti:

- inštalácia DIN lištu
- prevádzkové napätie: 230V / 50-60 Hz

- Skladajúci sa z:

- 230V konvertor rosného bodu
- SSnímač rosného bodu



| Položka č. | Dimenzia | l mm | h mm | w mm | Bal. 2 | Bal. 1 | Jedn. | Cena |
|----------------|----------|---------|---------|---------|--------|--------|-------|---------------|
| 1140221 | 230V | 135 | 51 | 100 | 20 | 1 | ks | 287,51 |

Smatrix Base

Uponor Base displej termostatu T-27

- LCD displej zobrazuje teplotu veľkými číslicami
- Bezhlúčná prevádzka
- Kapacitné tlačidlá na prednej strane a s veľkým displejom
- Režim Comfort / Eco
- Skúška ventilov
- Možnosť pripojenia diaľkového senzora (objednáva sa samostatne (1071684))
- Režimy podlahového snímača: interný, externý, interný + externý
- Montáž: na stenu a na štandardnú európsku krabicu pod omietku
- Úhľadná a jednoduchá kabeláž s Uponor Base X-23 a Uponor Base flexiboard X-24, X-25, X-26, X-27
- Trieda ochrany: IP30



| Položka č. | Dimenzia | l mm | h mm | w mm | OV V | farba - | Bal. 2 | Bal. 1 | Jedn. | Cena |
|----------------|--------------|---------|---------|---------|---------|------------|--------|--------|-------|---------------|
| 1120075 | 230V RAL9016 | 85 | 85 | 23 | 230V | RAL 9016 | 75 | 1 | ks | 143,17 |

Uponor Smatrix podlahový/diaľkový snímač S-1XX

- je možné kombinovať s termostatmi Uponor Smatrix Wave/Base(Pro)
- môže sa využiť ako podlahový alebo diaľkový snímač
- dĺžka: 3 m
- typ snímača: NTC 10 kOhm pri 25 °C



| Položka č. | l mm | h mm | w mm | Bal. 2 | Bal. 1 | Jedn. | Cena |
|----------------|---------|---------|---------|--------|--------|-------|--------------|
| 1071684 | 60 | 30 | 60 | 63 | 1 | ks | 43,24 |

Uponor Vario PLUS pohon NC

- Vario PLUS, Magna pohony pre rozdeľovače
- funkcia prvého otvorenia
- výška: 61 mm + krúžok adaptéra
- výška zdvihu: 5 mm
- pripojovací kábel: 2x 0,75mm²x1m



| Položka č. | Dimenzia | do mm | h mm | Bal. 2 | Bal. 1 | Jedn. | Cena |
|----------------|-----------------|----------|---------|--------|--------|-------|--------------|
| 1141678 | MT 230V 1W IP54 | 50 | 83 | 100 | 1 | ks | 33,98 |

Smatrix Base

Uponor Vario pohon NC

- Vario M, S pohon rozdeľovača
- funkcia prvého otvorenia,
- výška: 61 mm + krúžok adaptéra
- dĺžka zdvihu: 5 mm
- pripojovací kábel: 2x 0,75mm²x1m



| Položka č. | Dimenzia | do | h | Bal. 2 | Bal. 1 | Jedn. | Cena |
|----------------|-----------------|----|----|--------|--------|-------|--------------|
| | | mm | mm | | | | |
| 1141676 | FT 230V 1W IP54 | 50 | 83 | 100 | 1 | ks | 38,17 |

Uponor Vario retrofit pohon NC

- vr. 4 bajonetové adaptérové krúžky ventilu rozdeľovača, montážny návod
- kompatibilné s Vario B WGF a 80 % existujúcich rozdeľovačov tretích strán
- funkcia prvého otvorenia,
- výška: 61 mm + krúžok adaptéra
- výška zdvihu: 5 mm
- pripojovací kábel: 2x 0,75mm²x1m



| Položka č. | Dimenzia | do | h | Bal. 2 | Bal. 1 | Jedn. | Cena |
|----------------|-----------------|----|----|--------|--------|-------|--------------|
| | | mm | mm | | | | |
| 1141680 | FT 230V 1W IP54 | 50 | 83 | 100 | 1 | ks | 67,38 |

Space

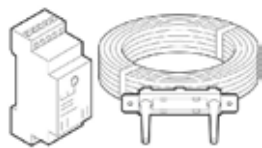

chladení.

Uponor Space je špeciálne upravený systém regulácie pre stropné panely sálavého vykurovania a chladenia s jednoduchou montážou a prevádzkou. Obsahuje detekciu kondenzácie pre maximálnu bezpečnosť pri

Výhody pre vás

Ochrana voči kondenzácii

Jednoduchá inštalácia a použitie

hydraulické ovládanie prietoku

Systém regulácie vykurovania a chladenia s rýchlou odozvou

Prípojenie až 5 snímačov rosného bodu pre maximálnu bezpečnosť



Popis

- systém regulácie sálavého vykurovania a chladenia s rýchlou odozvou
- jednoduchá inštalácia a použitie
- ochrana voči kondenzácii
- hydraulické ovládanie prietoku
- prípojenie až 5 snímačov rosného bodu pre maximálnu bezpečnosť

Použitie

- sálavé vykurovanie a chladenie

Uponor Space konvertor rosného bodu TK 1PF

- konvertor rosného bodu pre až 1-5 snímačov rosného bodu

Funkcia:

- vyhodnocuje informácie o rosnom bode
- aktivácia integrovaného kontaktu pri dosiahnutí rosného bodu
- podporuje až 5 snímačov rosného bodu
- výstup signálom suchého kontaktu (max. zaťaženie 48 V~ / 60 V DC)

Možnosti:

- montáž na externú DIN lištu
- montáž do externého plastového puzdra
- vzdialená komunikácia s externým BAS

- zhoda: CE

- prevádzkové napätie: 24 V / AC/DC



| Položka č. | Dimenzia | l mm | h mm | w mm | OV V | farba - | Bal. 2 | Bal. 1 | Jedn. | Cena |
|------------|----------|---------|---------|---------|---------|------------|--------|--------|-------|--------|
| 1000314 | 24V | 85 | 60 | 35 | 24 | RAL 9010 | | 1 | ks | 160,67 |

Uponor Space snímač rosného bodu TF 3 PR

- 24V snímač rosného bodu TR 2/3 a TK 1 PF
- detekcia kondenzácie
- montáž do omietnutých stropov/stien alebo na potrubie prívodnej vody



| Položka č. | Dimenzia | l mm | h mm | w mm | OV V | Bal. 2 | Bal. 1 | Jedn. | Cena |
|------------|----------|---------|---------|---------|---------|--------|--------|-------|--------|
| 1000312 | 24V | 120 | 27 | 95 | 230 | 10 | 1 | ks | 127,96 |

Space

Uponor Space snímač rosného bodu TF 3 GM

- 24V snímač rosného bodu TR 2/3 a TK 1 PF
- detekcia kondenzácie
- montáž do sadrokartónových stropov/stien pre Uponor Renovis panely



| Položka č. | Dimenzia | l mm | h mm | w mm | OV V | Bal. 2 | Bal. 1 | Jedn. | Cena |
|----------------|----------|---------|---------|---------|---------|--------|--------|-------|---------------|
| 1000313 | 24V | 130 | 25 | 90 | 230 | 25 | 1 | ks | 127,96 |

Uponor Vario vyvažovací ventil

- Vyregulovanie a uzavretie rozdeľovačov
- Pre zónovú reguláciu s Uponor pohonom M30x1,5mm MT
- Telo - mosadz
- Ručné kolieska - polyamid
- Max. skúšobný tlak 10 bar

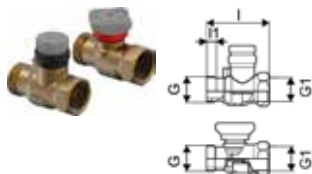

| Položka č. | Dimenzia | l mm | l1 mm | l2 mm | h mm | h1 mm | z1 mm | Bal. 2 | Bal. 1 | Jedn. | Cena |
|----------------|----------|---------|----------|----------|---------|----------|----------|--------|--------|-------|--------------|
| 1137413 | G1-Rp1 | 80 | 12 | 15 | 56 | 46 | 53 | 10 | 1 | set | 74,95 |

Uponor Vario PLUS pohon NC

- Vario PLUS, Magna pohony pre rozdeľovače
- funkcia prvého otvorenia
- výška: 61 mm + krúžok adaptéra
- výška zdvihu: 5 mm
- pripojovací kábel: 2x 0,75mm²x1m



| Položka č. | Dimenzia | do mm | h mm | Bal. 2 | Bal. 1 | Jedn. | Cena |
|----------------|-----------------|----------|---------|--------|--------|-------|--------------|
| 1141678 | MT 230V 1W IP54 | 50 | 83 | 100 | 1 | ks | 33,98 |
| 1141679 | MT 24V 1W IP54 | 50 | 83 | 100 | 1 | ks | 33,98 |

Uponor Vario retrofit pohon NC

- vr. 4 bajonetové adaptérové krúžky ventilu rozdeľovača, montážny návod
- kompatibilné s Vario B WGF a 80 % existujúcich rozdeľovačov tretích strán
- funkcia prvého otvorenia,
- výška: 61 mm + krúžok adaptéra
- výška zdvihu: 5 mm
- pripojovací kábel: 2x 0,75mm²x1m



| Položka č. | Dimenzia | do mm | h mm | Bal. 2 | Bal. 1 | Jedn. | Cena |
|----------------|-----------------|----------|---------|--------|--------|-------|--------------|
| 1141680 | FT 230V 1W IP54 | 50 | 83 | 100 | 1 | ks | 67,38 |
| 1141681 | FT 24V 1W IP54 | 50 | 83 | 100 | 1 | ks | 67,38 |

Smatrix Move

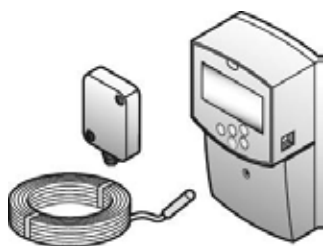

Uponor Smatrix Move je inteligentný ekvitermický regulátor pre vykurovacie systémy. Úpravou nastavenia podľa nameraných vonkajších a vnútorných teplôt optimalizuje teplotu privádzanej vody. Optimálny

výkon a úspora energie sú zabezpečené kompenzačnými režimami.

Výhody pre vás

Harmonogram programov Comfort a Eco

Informácie o stave v reálnom čase

Ovládanie pre samostatné čerpadlá i kombinácie s izbovými termostatmi Uponor

Voliteľné: sekundárne riadenie okruhu vykurovania / teplej vody



Uponor Smatrix Move regulátor prívodu X-157 Wired

- regulátor teploty privodnej vody
- riadiaci režim: len pre vykurovanie
- princíp riadenia: kompenzácia vonkajšej teploty

Funkcie:

- aktivácia zmiešavacieho ventilu
- týždenný program s 9 predprogramovanými harmonogramami
- 4 voľne programovateľné harmonogramy
- režim čerpadlo Stand Alone
- čerpadlo v kombinácii s regulátorom Uponor Smatrix Base alebo Wave
- informácie o privodnej teplote, vonkajšej teplote a teplote v miestnosti v reálnom čase
- informácie o stave zmiešavacieho ventilu v reálnom čase
- informácie v reálnom čase o aktuálnom dni zobrazené v grafe (komfortná a znížená teplota)

Možnosti:

- výroba TUV a riadenie kotla
- vykurovací okruh
- regulovanie privodnej vody s teplotou až 100 °C
- 2 univerzálne výstupy
- 2 univerzálne vstupy
- bezpečnostný kontakt termostatu
- 230 V servopohon

Obsah:

- regulátor Uponor Smatrix Move H
- snímač prívodu/spiatočky
- vonkajší snímač

- trieda ochrany: IP30 II

- farma: tmavo šedá



| Položka č. | l mm | h mm | w mm | Bal. 2 | Bal. 1 | Jedn. | Cena |
|----------------|---------|---------|---------|--------|--------|-------|---------------|
| 1071693 | 160 | 45 | 85 | 4 | 1 | set | 327,96 |

Smatrix Move

Uponor Smatrix Move anténa A-155 Radio

- náhradná anténa pre regulátor Uponor Smatrix Move
- umožňuje bezdrôtové pripojenie k termostatom Uponor Smatrix Wave

Obsah:

- anténa Uponor Smatrix Move
- pripojovací kábel
- montážny materiál

- doplnujúca zhoda: EAC



| Položka č. | l mm | h mm | w mm | Frequency MHz | Bal. 2 | Bal. 1 | Jedn. | Cena |
|----------------|---------|---------|---------|------------------|--------|--------|-------|---------------|
| 1071676 | 220 | 6 | 20 | 868 | 21 | 1 | ks | 201,27 |

Uponor Smatrix Move senzor prívodu/odvodu S-152

- snímač prívodu/spiatiočky
- meria teplotu prívodu alebo spiatiočky

- typ snímača: NTC 10 kΩ pri 25 °C
- dĺžka: 3m
- trieda ochrany: IP68 II



| Položka č. | Dimenzia | l mm | h mm | w mm | Bal. 2 | Bal. 1 | Jedn. | Cena |
|----------------|----------|---------|---------|---------|--------|--------|-------|---------------|
| 1071661 | 3m | 60 | 30 | 60 | 63 | 1 | ks | 102,88 |

Uponor Smatrix Move vonkajší snímač S-1XX

- meria vonkajšiu teplotu
- vrátane montážneho materiálu
- je možné kombinovať s reguláciou Uponor Smatrix Wave/Move
- voliteľné bezdrôtové pripojenie pri kombinácii s Uponor Smatrix Wave verejný termostat
- trieda ochrany: IP55
- typ snímača: NTC 10 kΩ pri 25 °C
- farba: svetlo šedá



| Položka č. | l mm | h mm | w mm | Bal. 2 | Bal. 1 | Jedn. | Cena |
|----------------|---------|---------|---------|--------|--------|-------|---------------|
| 1071671 | 62 | 35 | 55 | 45 | 1 | ks | 132,70 |

Smatrix Move

Uponor Smatrix relé modul H/C M-1XX

- rozhranie pre zdroj tepla / chladu
- prepíne H/C medzi Uponor Smatrix a H/C zdrojom
- vrát. zásuvka pre montáž na DIN lištu, manuál, montážny materiál
- kontakt: 2 prepínací (CO)
- cievka: 24V DC
- skúšobné napätie: 5kV
- trieda ochrany: IP40
- spínacie napätie: 380VAC, 125VDC
- spínací prúd: 5A@250VAC, 5A@30VDC
- materiál kontaktov: Ag+Au pokovované
- teplotný rozsah: -40°C...+70°C



| Položka č. | Dimenzia | l mm | h mm | w mm | OV V | Bal. 2 | Bal. 1 | Jedn. | Cena |
|----------------|----------|---------|---------|---------|---------|--------|--------|-------|---------------|
| 1083576 | 24V | 80 | 60 | 15 | 24 | 84 | 1 | ks | 163,98 |

Uponor Smatrix relé modul H/C M-1XX

- rozhranie pre zdroj tepla / chladu
- prepíne H/C medzi Uponor Smatrix a H/C zdrojom
- vrát. zásuvka pre montáž na DIN lištu, manuál, montážny materiál
- kontakt: 2 prepínací (CO)
- cievka: 230VAC
- skúšobné napätie: 5kV
- trieda ochrany: IP40
- spínacie napätie: 380VAC, 125VDC
- spínací prúd: 5A@250VAC, 5A@30VDC
- materiál kontaktov: Ag+Au pokovované
- teplotný rozsah: -40°C...+70°C



| Položka č. | Dimenzia | l mm | h mm | w mm | OV V | Bal. 2 | Bal. 1 | Jedn. | Cena |
|----------------|----------|---------|---------|---------|---------|--------|--------|-------|---------------|
| 1083577 | 230V | 160 | 85 | 55 | 230 | 16 | 1 | ks | 177,41 |

Uponor Fluvia Move PLUS servopohon 230V

- pre čerpadlovú skupinu MPG a CPG



| Položka č. | L mm | W mm | H mm | W kg | OV V | Bal. 2 | Bal. 1 | Jedn. | Cena |
|----------------|---------|---------|---------|---------|---------|--------|--------|-------|---------------|
| 1119812 | 100 | 80 | 75 | 0,49 | 230 | 10 | 1 | ks | 205,84 |

Uponor Smatrix Move 3-bodový servopohon 230V

- 230V servopohon
- 3-bodové ovládanie
- pre regulátor Uponor Smatrix Move



| Položka č. | l mm | h mm | w mm | OV V | Bal. 2 | Bal. 1 | Jedn. | Cena |
|----------------|---------|---------|---------|---------|--------|--------|-------|---------------|
| 1002357 | 120 | 83 | 85 | 230 | | 1 | ks | 237,32 |

Fluvia

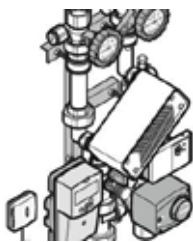

Popis

- Predmontované
- Skupiny čerpadiel Fluvia Move s regulátorom teploty prívodu Uponor Smatrix Move
- Fluvia T môže byť inštalovaná pomocou konzol vľavo alebo vpravo na inštalácii

Použitie

- Max. primárna teplota: 90°C
- Max. sekundárna teplota: 55 - 60°C

Uponor Fluvia T regulačná stanica Push-12 TH-G

- Regulačná stanica s termostatom 12-28 °C
- Maximálna teplota sekundárneho okruhu je 50°C

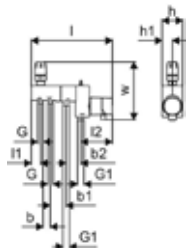

| Položka č. | G palec | G1 palec | l mm | l1 mm | l2 mm | b mm | b1 mm | b2 mm | h mm | h1 mm | w mm | Bal. 2 | Bal. 1 | Jedn. | Cena |
|----------------|------------|-------------|---------|----------|----------|---------|----------|----------|---------|----------|---------|--------|--------|-------|---------------|
| 1095127 | CU15 3/4 | 3/4 | 332 | 38 | 129 | 40 | 65 | 65 | 84 | 42 | 240 | 60 | 1 | ks | 743,14 |

Uponor Fluvia T regulačná stanica Push-12 AC-G

- Regulačná stanica s 230 V pohonom
- Maximálna teplota sekundárneho okruhu je 50°C

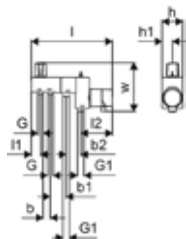

| Položka č. | G palec | G1 palec | l mm | l1 mm | l2 mm | b mm | b1 mm | b2 mm | h mm | h1 mm | w mm | Bal. 2 | Bal. 1 | Jedn. | Cena |
|----------------|------------|-------------|---------|----------|----------|---------|----------|----------|---------|----------|---------|--------|--------|-------|---------------|
| 1095128 | 5/8 | 3/4 | 332 | 38 | 129 | 40 | 65 | 60 | 84 | 42 | 202 | 60 | 1 | ks | 655,30 |

Fluvia

Uponor Fluvia T regulačná stanica Push-12 WL-G

- Regulačná stanica s 230 V termostonom, bezkáblovým termostatom a réleovým modulom
- Maximálna teplota sekundárneho okruhu je 60°C



| Položka č. | G | G1 | l | l1 | l2 | b | b1 | b2 | h | h1 | w | Bal. 2 | Bal. 1 | Jedn. | Cena |
|----------------|-------|-------|-----|----|-----|----|----|----|----|----|-----|--------|--------|-------|---------------|
| | palec | palec | mm | mm | mm | mm | mm | mm | mm | mm | mm | | | ks | |
| 1095130 | 5/8 | 3/4 | 332 | 38 | 129 | 40 | 65 | 60 | 84 | 42 | 240 | 60 | 1 | ks | 917,56 |

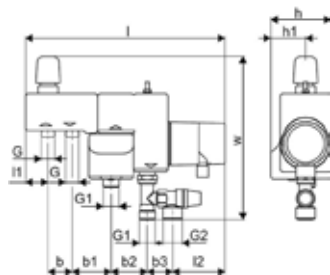

Uponor Fluvia rozdvojka svor. šroubenia

- Vyrobené z mosadze
- Pre rozšírenie okruhov



| Položka č. | Dimenzia | c/c | l | Bal. 2 | Bal. 1 | Jedn. | Cena |
|----------------|------------------|-----|----|--------|--------|-------|--------------|
| | | mm | mm | | | set | |
| 1005675 | 2xG3/4-3/4" Euro | 40 | 50 | 50 | 1 | set | 43,40 |

Uponor Vario napúšťací a vypúšťací ventil

- Pre čerpadlovú skupinu Push 12
- S otočnou hadicovou prípojkou



| Položka č. | Dimenzia | L | W | H | W | IG | AG | Bal. 2 | Bal. 1 | Jedn. | Cena |
|----------------|-------------|-----|----|----|-------|-------|-------|--------|--------|-------|--------------|
| | | mm | mm | mm | kg | palec | palec | | | set | |
| 1061802 | 3/4" - 3/4" | 105 | 73 | 47 | 0,596 | 3/4 | 3/4 | 10 | 1 | set | 67,54 |

Uponor Fluvia koncová zátka s vypúšťaním

- Vyrobené z mosadze

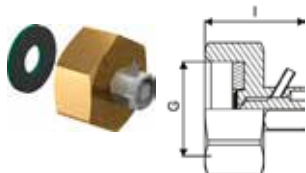

| Položka č. | Dimenzia | G | l | p | Bal. 2 | Bal. 1 | Jedn. | Cena |
|----------------|----------|-------|----|------|--------|--------|-------|--------------|
| | | palec | mm | bar | | | ks | |
| 1008497 | G3/4 | 3/4 | 26 | 6+10 | | 200 | ks | 14,76 |

Uponor Aqua PLUS koncová zátka s plochým tesnením

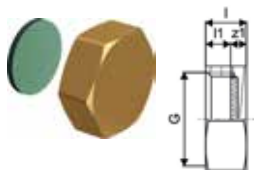

| Položka č. | Dimenzia | G | l | l1 | z1 | Bal. 2 | Bal. 1 | Jedn. | Cena |
|----------------|----------|-------|----|----|----|--------|--------|-------|-------------|
| | | palec | mm | mm | mm | | | ks | |
| 1001337 | 3/4" FT | 3/4 | 12 | 7 | 5 | 250 | 10 | ks | 2,98 |

Fluvia

Uponor Fluvia Move regulačná stanica Push-23-A-AC

- Čerpadlo (Wilo Yonos Para 15/6): Q: 0,1-2,5 m³/h, H: 6-2,4 m EEI 0,17
- Guľový kohút + regulačný ventil na primárnej strane
- Pripojenie na sekundárnej strane G1 (MT)
- Možnosť pripojenia rozdeľovača z ľavej alebo pravej strany
- Ekvitermická regulácia výstupnej vykurovacej a chladiacej vody
- Vstrekovacie zapojenie



| Položka č. | G | G1 | I | I1 | I2 | I3 | b | b1 | h | h1 | w | P | OV | Flow Rate | kvs | p | Bal. 2 | Bal. 1 | Jedn. | Cena |
|----------------|-------|-------|-----|-----|----|-----|----|-----|----|----|-----|----|-----|-----------|-------------------|------|--------|--------|----------------|------|
| | palec | palec | mm | mm | mm | mm | mm | mm | mm | mm | mm | W | V | l/h | m ³ /h | bar | | | | |
| 1085008 | 3/4 | 1 | 337 | 198 | 69 | 120 | 70 | 232 | 93 | 49 | 372 | 52 | 230 | 0,1-2,5 | S 1,2/ R 2,7 | 6 30 | 1 | ks | 1796,48 | |

Uponor Fluvia T regulačná stanica Push-23-B-W

- Maximálny výkon: 10 kW
- kvs ventilu: 1,2 m³/h
- Teplota a prietok vody riadený termostatom s kapilárnym snímačom
- Konštantná teplota výstupnej vykurovacej vody
- Vstrekovacie zapojenie



| Položka č. | G | G1 | I | I1 | I2 | I3 | b | b1 | h | h1 | w | P | OV | Q | Flow Rate | kvs | p | Bal. 2 | Bal. 1 | Jedn. | Cena |
|----------------|-------|-------|-----|-----|-----|----|----|-----|----|----|-----|----|-----|----|-----------|-------------------|------|--------|--------|---------------|------|
| | palec | palec | mm | mm | mm | mm | mm | mm | mm | mm | mm | W | V | kW | l/h | m ³ /h | bar | | | | |
| 1078304 | 3/4 | 1 | 256 | 247 | 117 | 96 | 70 | 226 | 91 | 50 | 343 | 52 | 230 | 10 | 0,1-2,5 | S 1,2/ R 2,7 | 6 55 | 1 | ks | 991,95 | |

Uponor Fluvia Move 3-bodový pohon Push-23-A-AC



| Položka č. | Dimenzia | L | W | H | W | OV | Bal. 2 | Bal. 1 | Jedn. | Cena |
|----------------|----------|-----|-----|----|------|-----|--------|--------|-------|---------------|
| | | mm | mm | mm | kg | V | | | | |
| 1086665 | 230V | 172 | 120 | 65 | 0,38 | 230 | 16 | 1 | ks | 332,44 |

Uponor Fluvia T termostat Push-23, KRS-6



| Položka č. | L | W | H | W | Bal. 2 | Bal. 1 | Jedn. | Cena |
|----------------|----|----|----|-------|--------|--------|-------|---------------|
| | mm | mm | mm | kg | | | | |
| 1063461 | 80 | 55 | 55 | 0,221 | | 1 | ks | 159,16 |

Uponor Fluvia Move regulačná stanica MPG-10-A-W

- Čerpadlo (WILLO Yonos Para 15/6): Q: 0,1-2,5 m³/h, H: 6-2,4 m, EEI 0,17
- Guľový kohút + vyvažovací ventil na primárnej strane
- Sekundárne pripojenie G1 (MT)
- Pripojenie rozdeľovača z ľavej alebo pravej strany
- Ekvitermická regulácia výstupnej vykurovacej a chladiacej vody
- Zmiešavacie zapojenie s 3-cestným ventilom



| Položka č. | b | b1 | P | OV | Flow Rate | kvs | p | Bal. 2 | Bal. 1 | Jedn. | Cena |
|----------------|----|---------|----|-----|-----------|-------------------|-----|--------|--------|-------|----------------|
| | mm | mm | W | V | l/h | m ³ /h | bar | | | | |
| 1078306 | 70 | 225/215 | 52 | 230 | 0,1-2,5 | 4,3 | 6 | 30 | 1 | ks | 1812,01 |

Fluvia

Uponor Fluvia regulačná stanica MPG-10-B-W

- Čerpadlo (WILO Yonos Para 15/6): Q: 0,1-2,5 m³/h, H: 6-2,4 m, EEI 0,17
- Guľový kohút + vyvažovací ventil na primárnej strane
- Sekundárne pripojenie G1 (MT)
- Pripojenie rozdeľovača z ľavej alebo pravej strany
- Zmiešavacie zapojenie s 3-cestným ventilom bez pohonu



| Položka č. | b mm | b1 mm | P W | OV V | Flow Rate l/h | kvs m ³ /h | p bar | Bal. 2 | Bal. 1 | Jedn. | Cena |
|----------------|---------|----------|--------|---------|------------------|--------------------------|----------|--------|--------|-------|----------------|
| 1078307 | 70 | 225/215 | 52 | 230 | 0,1-2,5 | 4,3 | 6 | 30 | 1 | ks | 1066,34 |

Uponor Fluvia čerpadlo Wilo Para SC

- Wilo čerpadlo 130mm pre čerpadlovú skupinu MPG UK
- 180mm pre čerpadlovú skupinu CPG



| Položka č. | Dimenzia | G palec | l mm | l1 mm | b1 mm | b2 mm | h1 mm | h2 mm | Bal. 2 | Bal. 1 | Jedn. | Cena |
|----------------|-----------|------------|---------|----------|----------|----------|----------|----------|--------|--------|-------|---------------|
| 1095309 | 6m, 180mm | 1 1/2 | 180 | 74 | 47 | 32 | 96 | | | 1 | ks | 401,77 |

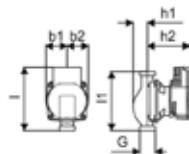

Uponor Fluvia T regulačná stanica KRS-6

- Na inštaláciu na rozdeľovače Uponor
- Sekundárne pripojenie G1 (MT)
- Guľový ventil + vyvažovací ventil Rp 3/4 (FT)
- termostatické ovládanie prívodu vody (20 - 55°C)
- Havarijný termostat max. teploty pre povrchovú montáž
- Konštantná teplota výstupnej vykurovacej vody
- Vstrekovacie zapojenie



| Položka č. | G palec | G1 palec | l mm | l1 mm | l2 mm | l3 mm | b mm | b1 mm | h mm | h1 mm | w mm | kvs m ³ /h | p bar | Bal. 2 | Bal. 1 | Jedn. | Cena |
|----------------|------------|-------------|---------|----------|----------|----------|---------|----------|---------|----------|---------|--------------------------|----------|--------|--------|-------|---------------|
| 1119443 | 3/4 | 1 | 251 | 218 | 116 | 98 | 70 | 225 | 104 | 50 | 347 | S 1,2 / R 2,7 | 6 55 | | 1 | ks | 962,56 |

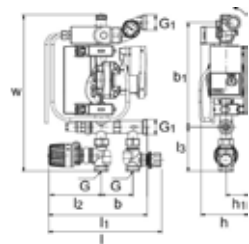

Fluvia

Uponor Fluvia Move regulačná stanica CPG-15-C-W

- Na inštaláciu v technickej miestnosti
- Menovitý tepelný výkon: 15 kW
- Smatrix Move, variabilná hodnota kvs a pohon 230V
- Čerpadlo Wilo Para: Q: 0,1-2,5 m³/h, H: 6-2,4 m, EEI 0,17
- Primárne pripojenie Rp1 (FT)
- Sekundárne guľové ventily s teplomerom, pripojenie Rp1 (FT)
- Ekvitermická regulácia výstupnej vykurovacej a chladiacej vody
- Zmiešavacie zapojenie s 3-cestným ventilom



| Položka č. | G | G1 | l | b | h | h1 | w | w1 | kvs | p | Bal. 2 | Bal. 1 | Jedn. | Cena |
|----------------|-------|-------|-----|-----|-----|-----|-----|-----|-------------------|-----|--------|--------|-------|----------------|
| | palec | palec | mm | mm | mm | mm | mm | mm | m ³ /h | bar | | | ks | |
| 1119445 | 1 | 1 | 248 | 125 | 232 | 154 | 365 | 400 | 2,5 - 12 | 6 | 18 | 1 | ks | 2415,44 |

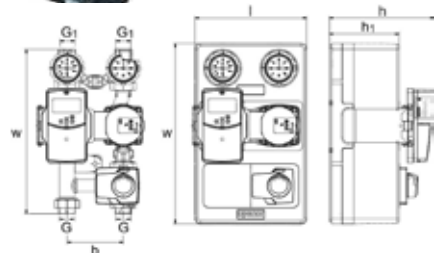

Uponor Fluvia regulačná stanica CPG-15-D-W

- Na inštaláciu v technickej miestnosti
- Menovitý tepelný výkon: 15 kW
- Čerpadlo Wilo Para: Q: 0,1-2,5 m³/h, H: 6-2,4 m, EEI 0,17
- Primárne pripojenie Rp1 (FT)
- Sekundárne guľové ventily s teplomerom, pripojenie Rp1 (FT)
- Variabilnú hodnotu kvs a regulátor Uponor Smatrix možno doplniť
- Zmiešavacie zapojenie s 3-cestným ventilom bez pohonu



| Položka č. | G | G1 | l | b | h | w | w1 | kvs | p | Bal. 2 | Bal. 1 | Jedn. | Cena |
|----------------|-------|-------|-----|-----|-----|-----|-----|-------------------|-----|--------|--------|-------|----------------|
| | palec | palec | mm | mm | mm | mm | mm | m ³ /h | bar | | | ks | |
| 1119448 | 1 | 1 | 248 | 125 | 154 | 365 | 400 | 2,5 - 12 | 6 | 18 | 1 | ks | 1323,03 |

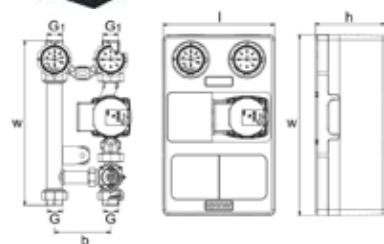

Uponor Fluvia 3-cestný zmiešavací ventil CPG, EPG

- Pre čerpadlové skupiny CPG od 21.3
- S variabilným kvs: 2,5 až 12 m³/h



| Položka č. | L | W | H | W | Bal. 2 | Bal. 1 | Jedn. | Cena |
|----------------|----|----|----|-----|--------|--------|-------|---------------|
| | mm | mm | mm | kg | | | ks | |
| 1119813 | 95 | 75 | 82 | 0,6 | 10 | 1 | ks | 114,78 |

Uponor Fluvia Move PLUS servopohon 230V

- pre čerpadlovú skupinu MPG a CPG



| Položka č. | L | W | H | W | OV | Bal. 2 | Bal. 1 | Jedn. | Cena |
|----------------|-----|----|----|------|-----|--------|--------|-------|---------------|
| | mm | mm | mm | kg | V | | | ks | |
| 1119812 | 100 | 80 | 75 | 0,49 | 230 | 10 | 1 | ks | 205,84 |

Fluvia

Uponor Fluvia havarijný termostat

Uponor havarijný termostat 5-60°C PUMP stop



| Položka č. | Dimenzia | h mm | l mm | b mm | Bal. 2 | Bal. 1 | Jedn. | Cena |
|----------------|----------|---------|---------|---------|--------|--------|-------|--------------|
| 1005504 | 5-60deg | 55 | 105 | 38 | 10 | 1 | ks | 72,46 |

Uponor Fluvia Move čerpadlová skupina PPG-30-A-W

- Čerpadlo Wilo Para 1-8, Q: 0,1-8,3 m³/h, H: 8-2 m EEI
- Primárne pripojenie Rp1 (FT)
- Sekundárna prípojka G1 ½ A, (FT)
- Určené pre použitie v systémoch plošného vykurovania do cca. 30 KW
- S teplotou prívodu ovládanou reguláciou Smatrix Move
- Možno pripojiť k rozdeľovaču Magna
- ekvitermická regulácia výstupnej vykurovacej a chladiacej vody
- vstrekovacie zapojenie



| Položka č. | L mm | W mm | H mm | W kg | P W | OV V | Flow Rate l/h | Q kW | kvs m ³ /h | p bar | Bal. 2 | Bal. 1 | Jedn. | Cena |
|----------------|---------|---------|---------|---------|--------|---------|------------------|---------|--------------------------|----------|--------|--------|-------|----------------|
| 1084143 | 350 | 300 | 215 | 9,2 | 45 | 230 | 0,1-8,3 | 8 | 6 | | 22 | 1 | ks | 2206,63 |

Uponor Fluvia Move regul. stanica EPG-6-A-W

- Potrebne ovládacie príslušenstvo:
- termostat Uponor Smatrix T-168 (1071689)
- anténa Uponor Smatrix (1071676)
- ekvitermická regulácia výstupnej vykurovacej a chladiacej vody
- zapojenie s oddeľovacím doským výmenníkom



| Položka č. | L mm | W mm | H mm | W kg | P W | OV V | Q kW | Flow Rate l/h | kvs m ³ /h | p bar | Bal. 2 | Bal. 1 | Jedn. | Cena |
|----------------|---------|---------|---------|---------|--------|---------|---------|------------------|--------------------------|----------|--------|--------|-------|----------------|
| 1078310 | 580 | 345 | 220 | 16 | 45 | 230 | 1-6 | 0,1-2,5 | 7 | 6 | 8 | 1 | ks | 3360,60 |

Uponor Smatrix Move 3-bodový servopohon 230V

- 230V servopohon
- 3-bodové ovládanie
- pre regulátor Uponor Smatrix Move



| Položka č. | l mm | h mm | w mm | OV V | Bal. 2 | Bal. 1 | Jedn. | Cena |
|----------------|---------|---------|---------|---------|--------|--------|-------|---------------|
| 1002357 | 120 | 83 | 85 | 230 | | 1 | ks | 237,32 |

Fluvia

Uponor Fluvia bezpečnostná súprava INOX

- s manometrom, poistným ventilom a automatickým odvzdušňovačom
- pre montáž na stenu
- materiál: nehrdzavejúca oceľ

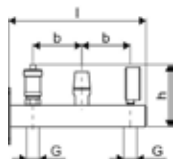

| Položka č. | Dimenzia | G palec | l mm | b mm | h mm | Bal. 2 | Bal. 1 | Jedn. | Cena |
|----------------|----------|------------|---------|---------|---------|--------|--------|-------|--------------|
| 1136374 | 3bar | 3/4 | 156 | 90 | 110 | 315 | 1 | ks | 93,05 |
| 1136375 | 6bar | 3/4 | 254 | 90 | 112 | 315 | 1 | ks | 93,05 |

Uponor Fluvia bezpečnostná súprava

- s manometrom, poistným ventilom a automatickým odvzdušňovačom
- s pevnou spojkou G3/4 do expanznej nádoby
- pre montáž na stenu
- materiál: oceľ s práškovým nástrekom, červená farba

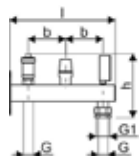

| Položka č. | Dimenzia | G palec | G1 palec | l mm | b mm | h mm | Bal. 2 | Bal. 1 | Jedn. | Cena |
|----------------|----------|------------|-------------|---------|---------|---------|--------|--------|-------|--------------|
| 1136376 | 3bar | 3/4 | 1 | 255 | 90 | 150 | 315 | 1 | ks | 66,10 |

Uponor Fluvia bezpečnostná súprava

- s manometrom, poistným ventilom a automatickým odvzdušňovačom
- pre montáž na stenu
- materiál: oceľ s práškovým nástrekom, červená farba

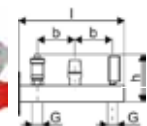
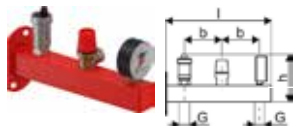

| Položka č. | Dimenzia | G palec | l mm | b mm | h mm | Bal. 2 | Bal. 1 | Jedn. | Cena |
|----------------|----------|------------|---------|---------|---------|--------|--------|-------|--------------|
| 1136377 | 3bar | 3/4 | 157 | 90 | 115 | 315 | 1 | ks | 50,40 |
| 1136378 | 6bar | 3/4 | 254 | 90 | 155 | 315 | 1 | ks | 50,60 |

Fluvia

Uponor Fluvia Čerpadlo IMP NMT mini

- pre čerpadlové skupiny: Push 23, MPG a KRS 6



| Položka č. | Dimenzia | L mm | W mm | H mm | W kg | Bal. 2 | Bal. 1 | Jedn. | Cena |
|----------------|-----------|---------|---------|---------|---------|--------|--------|-------|---------------|
| 1134170 | 15/70-130 | 130 | 90 | 128 | 1,8 | | 1 | ks | 434,31 |

Uponor Fluvia bezpečnostná súprava

- s manometrom, poistným ventilom a automatickým odvzdušňovačom
- pre montáž na kotol: G1 (FT)
- materiál: oceľ s práškovým nástrekom, červená farba

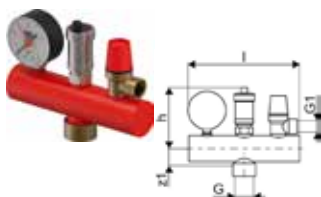

| Položka č. | Dimenzia | G palec | G1 palec | l mm | h mm | z1 mm | Bal. 2 | Bal. 1 | Jedn. | Cena |
|----------------|----------|------------|-------------|---------|---------|----------|--------|--------|-------|--------------|
| 1136379 | 3bar | 1 | 1/2 | 180 | 98 | 27 | 336 | 1 | ks | 59,00 |

Bytové výmenníkové stanice prefabrikované řešení pre efektívnu distribúciu tepla a vody



Uponor bytové stanice

Bytové výmenníkové stanice

Výhody pre Vás

- Vysoký komfort užívania vďaka "neobmedzenému" množstvu ohriatej pitnej vody
- Žiadne odoberanie vzoriek vďaka malému objemu vody v sústave
- Menšie náklady vďaka efektívnemu výmenníku
- Jednoduché a funkčné zabudovanie vodomerov a meračov
- Jednoduchá náhrada za plynové a prietokové ohrievače

Bytové výmenníkové stanice Uponor Aqua Port a Uponor Combi Port prinášajú výhody decentralizovanej prípravy ohriatej pitnej vody, vykurovacej a chladiacej vody v jednom zariadení. Súčasťou vybavenia stanice môžu byť merače a vodomery pre odčítanie spotreby po jednotlivých bytových jednotkách, či zónová regulácia Uponor Smatrix pre dosiahnutie dokonalej tepelnej pohody.

Stanice navyše šetria náklady na potrubia, armatúry, akumulčné nádrže a predchádzajú stagnácii vody v potrubí, čím je možné dosiahnuť zlepšenie hygieny a kvality vody, skracujú dĺžky potrubí a tým eliminujú straty a dokonale nahrádzajú jestvujúce plynové alebo elektrické prietokové ohrievače vody.

Výhody pre projektantov a inštalatérov

- Nízka teplota na prívode vďaka vysokovýkonnému výmenníku
- Keďže nie sú potrebné rozvody teplej vody a cirkulácie, potrubie studenej vody sa preplachuje častejšie čo zabraňuje stagnácii vody v potrubí
- Šetrenie na potrubíach teplej vody a cirkulácie a k nim prislúchajúcich armatúr
- Rýchla a jednoduchá inštalácia vďaka prefabrikácii
- Pripravovaná voda má teplotu nižšiu ako 60°C a zároveň je v systéme menej ako 3l - norma DVGW článok 551

- 1 **Studená voda** (voliteľné)
- 2 **Ohriata pitná voda**
- 3 **Prívod studenej vody**
- 4 **Prívod vykurovacej vody** – z centrálného vykurovacieho systému
- 5 **Spiatočka vykurovacej vody** – do centrálného vykurovacieho systému
- 6 **Prívod podlahového vykurovania** - byt
- 7 **Spiatočka podlahového vykurovania** - byt
- 8 **Rozdeľovač podlahového vykurovania** (voliteľné)



Uponor Combi Port B1000 UFH/RC

Príklad plnej zostavy s podlahovým vykurovaním a čerpadlovou skupinou, okruh pre vykurovacie telesá a regulácia Uponor Smatrix Move a Uponor Smatrix Wave PLUS

Prehľad portfólia staníc Uponor

Bytové výmenníkové stanice

Centrálne stanice pre prípravu teplej vody

Uponor Combi Port
(vykurovanie + ohrev teplej vody)

Uponor Aqua Port
(ohrev teplej vody)

Uponor Aqua Port
(ohrev teplej vody)

Uponor Combi Port RC (vykurovacie telesá)

Uponor Combi Port UFH (vykurovacie telesá a podlahové vykurovanie)

Uponor Combi Port UFH (s integrovaným rozdeľovačom podlahového vykurovania)

Uponor Aqua Port M

Uponor Aqua Port Central



KaMo CAD - program určený na návrh staníc Uponor

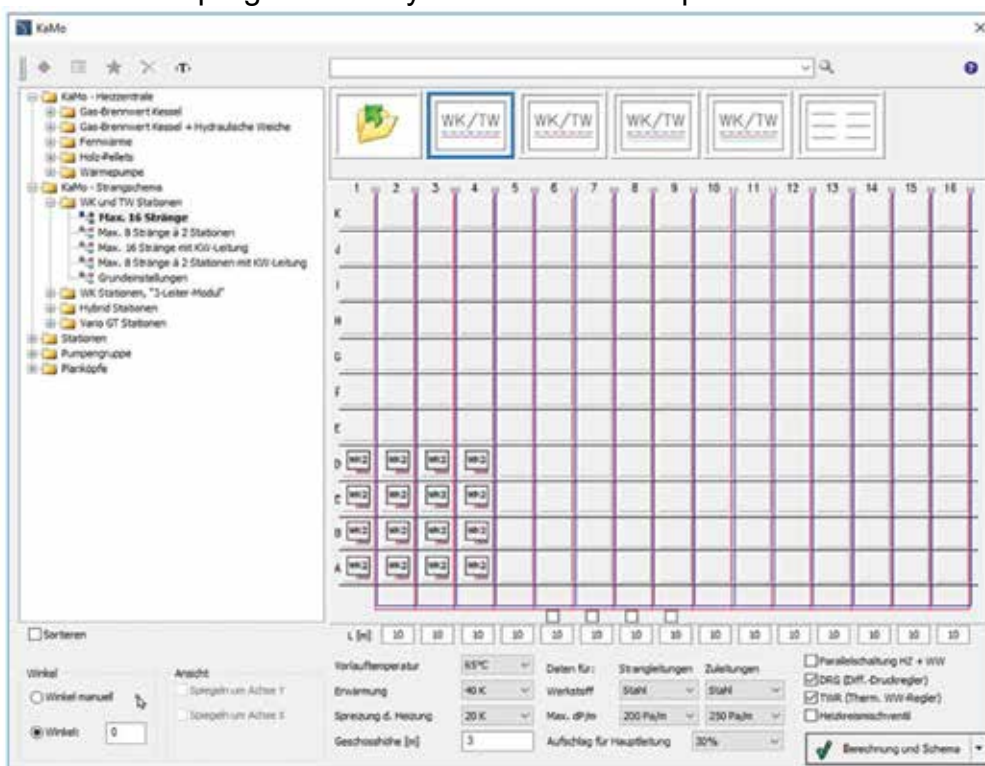

Combi Port M-XS

Uponor Combi Port M-XS rozhranie RC

Kompaktná RC verzia pre teplú úžitkovú vodu a priame vykurovanie s pripojením na radiátor (bez zmiešavacieho okruhu).

Kódy kótovania:

12, 15, 17 – indikácia výkonu teplej úžitkovej vody (l/min)

CB – medený spájkovaný nerezový výmenník tepla na prípravu teplej úžitkovej vody

BP – funkcia predohrevu prívodných potrubí

TL – termostatický obmedzovač teploty teplej úžitkovej vody s ponorným snímačom

ZV – zónový ventil vo vratnom potrubí vykurovacieho okruhu bytov bez pohonu

ZM - cirkulačný modul pre teplú úžitkovú vodu s poistným ventilom, obehovým čerpadlom a regulátorom diferenčného tlaku



| Položka č. | Dimenzia | l mm | l1 mm | h mm | w mm | w1 mm | Bal. 2 | Bal. 1 | Jedn. | Cena |
|----------------|----------------------|---------|----------|---------|---------|--------------|--------|--------|-------|------|
| 1121005 | 12 CB TL ZV | 495 | 200 | 159 | 445 | 350 | 16 | 1 | ks | |
| 1121007 | 12 CB BP TL ZV ZM | 505 | 200 | 159 | 445 | 350 | 16 | 1 | ks | |
| 1121006 | 15 CB TL ZV | 495 | 200 | 159 | 445 | 350 | 16 | 1 | ks | |
| 1121008 | 15 CB BP TL ZV ZM | 505 | 200 | 159 | 445 | 350 | 16 | 1 | ks | |
| 1121009 | 15 CB BP DI TL ZV ZM | 505 | 200 | 198 | 445 | 350 | 16 | 1 | ks | |
| 1137643 | 12 EX CB TL ZV | | | | 445 | 495 159 1010 | 1 | | ks | |
| 1137644 | 12 EX CB TL ZV ZM | | | | 445 | 495 159 1210 | 1 | | ks | |
| 1137645 | 17 EX CB TL ZV | | | | 445 | 495 159 1010 | 1 | | ks | |
| 1137646 | 17 EX CB TL ZV ZM | | | | 445 | 495 159 1210 | 1 | | ks | |

na vyžiadanie

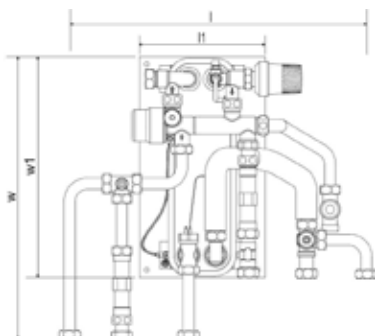

Uponor Combi Port M-XS

| Položka č. | Dimenzia | L mm | W mm | H mm | W kg | Bal. 2 | Bal. 1 | Jedn. | Cena |
|----------------|----------|---------|---------|---------|---------|--------|--------|-------|------|
| 1137647 | DI | 178 | 137 | 104 | 0,5 | | 1 | ks | |

na vyžiadanie

Combi Port M-Base

Uponor Combi Port M-Base rozhranie RC



| Položka č. | Dimenzia | l mm | l1 mm | b mm | h mm | h1 mm | w mm | w1 mm | Bal. 2 | Bal. 1 | Jedn. | Cena |
|----------------|----------------|---------|----------|---------|---------|----------|---------|----------|--------|--------|-------|------|
| 1093802 | 15 CB TL ZV NI | 556 | 83 | 65 | 107 | 35 | 618 | 600 | 16 | 1 | ks | |
| 1093806 | 19 CB TL ZV NI | 556 | 83 | 65 | 107 | 35 | 618 | 600 | 16 | 1 | ks | |

na vyžiadanie

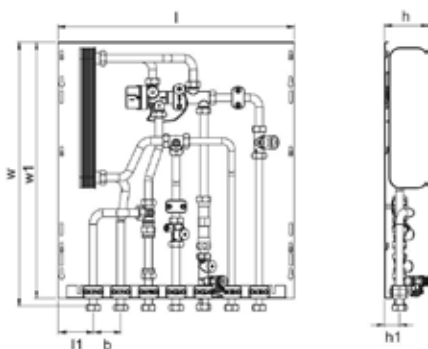

na vyžiadanie

Uponor Combi Port M-Base skriňa s rozdeľovačom IW-UFH



| Položka č. | Dimenzia | l mm | l1 mm | b mm | b1 mm | h mm | h1 mm | w mm | w1 mm | Bal. 2 | Bal. 1 | Jedn. | Cena |
|----------------|---------------------------|---------|----------|---------|----------|---------|----------|---------|----------|--------|--------|-------|------|
| 1093823 | 1200x750X110mm 4HM+7BV MS | 795 | 750 | 1190 | 23 | 110 | 135 | 1440 | 11908 | 1 | | ks | |
| 1093824 | 1200x750X110mm 6HM+7BV MS | 795 | 750 | 1190 | 23 | 110 | 135 | 1440 | 11908 | 1 | | ks | |
| 1093825 | 1200x750X110mm 8HM+7BV MS | 795 | 750 | 1190 | 23 | 110 | 135 | 1440 | 11908 | 1 | | ks | |

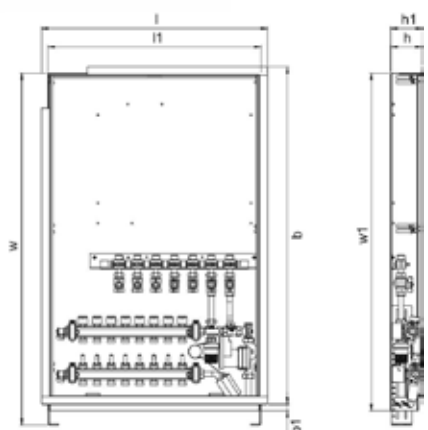

Combi Port M-Pro

Uponor Combi Port M-Pro rozhranie UFH

- Verzia UFH pre teplú úžitkovú vodu a priame vykurovanie s pripojením na podlahové kúrenie (vrátane zmiešavacieho okruhu s obehovým čerpadlom).

Kódy kótovania:

- 15, 19 – indikácia výkonu teplej úžitkovej vody (l/min)
- CB – medený spájkovaný nerezový výmenník tepla na prípravu teplej úžitkovej vody
- St – bez neželezných kovov spájkovaný nerezový výmenník tepla na prípravu teplej úžitkovej vody
- BP – funkcia predohrevu prívodných potrubí
- DT – regulátor diferenčného tlaku na tepelnom okruhu jednotky tepelného rozhrania na prípravu teplej úžitkovej vody
- ZM - cirkulačný modul na teplú úžitkovú vodu s poistným ventilom, obehovým čerpadlom a regulátorom diferenčného tlaku
- MS – zmiešavacia súprava s obehovým čerpadlom, termostatom a spätnou klapkou pre vykurovací okruh bytu
- TL – termostatický obmedzovač teploty pre teplú úžitkovú vodu s ponorným snímačom
- UL – termostatický obmedzovač teploty pre okruh podlahového vykurovania
- SS – bezpečnostný termostatický spínač pre vykurovací okruh bytu
- ZA - zónový ventil vo vratnom potrubí vykurovacieho okruhu obytných budov vrátane 2-bodového pohonu
- 2C – pripojenie druhého priameho vykurovacieho okruhu s extra zónovým ventilom (bez pohonu, bez zmiešavacieho okruhu)

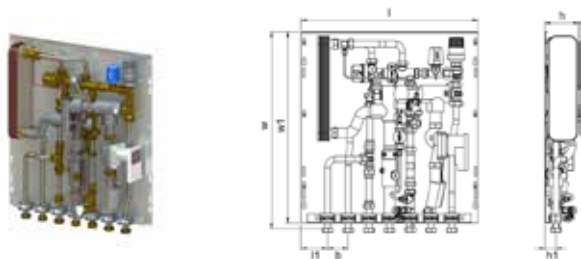

| Položka č. | Dimenzia | G palec | l mm | l1 mm | b mm | b1 mm | b2 mm | h mm | h1 mm | h2 mm | k mm | w mm | w1 mm | Bal. 2 | Bal. 1 | Jedn. | Cena | |
|------------|-------------------------------|------------|---------|----------|---------|----------|----------|---------|----------|----------|---------|---------|----------|--------|--------|-------|---------|--|
| 1093787 | 15 CB BP MS UL TL SS ZA | | 556 | 83 | 65 | | | 107 | 35 | | | 618 | 600 | 16 | 1 | ks | na vyž. | |
| 1093788 | 15 CB BP MS UL TL SS ZA 2C | | 556 | 33 | 65 | 50 | | 107 | 35 | | | 618 | 600 | 16 | 1 | ks | na vyž. | |
| 1128852 | 15 St BP DT ZM MS UL SS ZA 2C | 3/4 | 556 | 33 | 50 | 65 | 123 | 35 | 75 | 538 | 628 | | | 10 | 1 | ks | | |
| 1093791 | 19 CB BP MS UL TL SS ZA | | 556 | 83 | 65 | | | 107 | 35 | | | 618 | 600 | 16 | 1 | ks | na vyž. | |
| 1093792 | 19 CB BP MS UL TL SS ZA 2C | | 556 | 33 | 65 | 50 | | 107 | 35 | | | 618 | 600 | 16 | 1 | ks | na vyž. | |
| 1128853 | 19 St BP DT ZM MS UL SS ZA 2C | | | | | | | | | | | 618 | 556 | 107 | 2010 | 1 | ks | |

na vyžiadanie

Combi Port M-Pro

Uponor Combi Port M-Pro rozhranie RC

- RC verzia pre teplú úžitkovú vodu a priame vykurovanie s pripojením na radiátor (bez zmiešavacieho okruhu).

Kódy kótovania:

- 15, 19 – indikácia výkonu teplej úžitkovej vody (l/min)
- CB – medený spájkovaný nerezový výmenník tepla na prípravu teplej úžitkovej vody
- St – bez nežeľzných kovov spájkovaný nerezový výmenník tepla na prípravu teplej úžitkovej vody
- BP – funkcia predohrevu prívodných potrubí
- DI – primárny regulátor diferenčného tlaku na vstupe jednotky tepelného rozhrania
- DT – regulátor diferenčného tlaku na tepelnom okruhu jednotky tepelného rozhrania na prípravu teplej úžitkovej vody
- TL – termostatický obmedzovač teploty pre teplú úžitkovú vodu s ponorným snímačom
- RL – obmedzovač teploty spiatocky pre vykurovací okruh bytu
- ZM – cirkulačný modul na teplú úžitkovú vodu s poistným ventilom, obehovým čerpadlom a regulátorom diferenčného tlaku
- ZV – zónový ventil vo vratnom potrubí vykurovacieho okruhu bytov bez pohonu

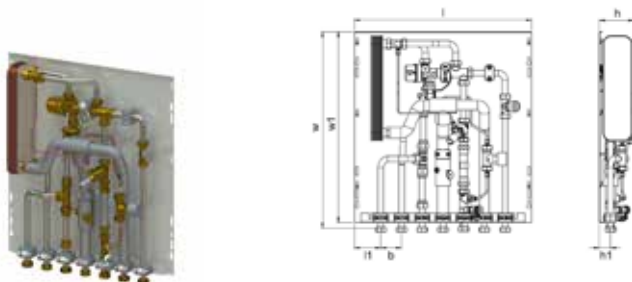

| Položka č. | Dimenzia | G palec | l mm | l1 mm | l2 mm | b mm | b1 mm | b2 mm | h mm | h1 mm | h2 mm | k mm | w mm | w1 mm | Bal. 2 | Bal. 1 | Jedn. | Cena |
|----------------|-------------------|------------|---------|----------|----------|---------|----------|----------|---------|----------|----------|---------|---------|----------|--------|--------|-------|----------------|
| 1093770 | 15 CB BP DT TL | | 556 | 83 | | 65 | | | 108 | 35 | | | 618 | 60016 | 1 | ks | | na vyž. |
| 1093772 | 15 CB BP DT TL RL | | 556 | 83 | | 65 | | | 108 | 35 | | | 618 | 60016 | 1 | ks | | na vyž. |
| 1128854 | 15 St BP DI ZM ZV | 3/4 | 556 | 33 | 83 | | 50 | 65 | 110 | 35 | 75 | 538 | 627 | 10 | 1 | ks | | |
| 1093774 | 19 CB BP DT TL | | 556 | 83 | | 65 | | | 108 | 35 | | | 618 | 60016 | 1 | ks | | na vyž. |
| 1093776 | 19 CB BP DT TL RL | | 556 | 83 | | 65 | | | 108 | 35 | | | 618 | 60016 | 1 | ks | | na vyž. |
| 1128855 | 19 St BP DI ZM ZV | | | | | | | | | | | | | 10 | 1 | ks | | |

na vyžiadanie

Uponor Combi Port M-Pro skriňa s rozdeľovačom IW



| Položka č. | Dimenzia | l mm | l1 mm | b mm | b1 mm | h mm | h1 mm | w mm | w1 mm | Bal. 2 | Bal. 1 | Jedn. | Cena |
|----------------|-------------------------|---------|----------|---------|----------|---------|----------|---------|----------|--------|--------|-------|------|
| 1093815 | 1200x750X110mm 4HM+9BV | 795 | 750 | 1190 | 23 | 110 | 135 | 1440 | 11908 | 1 | ks | | |
| 1093816 | 1200x750X110mm 6HM+9BV | 795 | 750 | 1190 | 23 | 110 | 135 | 1440 | 11908 | 1 | ks | | |
| 1093817 | 1200x750X110mm 8HM+9BV | 795 | 750 | 1190 | 23 | 110 | 135 | 1440 | 11908 | 1 | ks | | |
| 1093818 | 1200x750X110mm 10HM+9BV | 795 | 750 | 1190 | 23 | 110 | 135 | 1440 | 11908 | 1 | ks | | |

na vyžiadanie

Combi Port M-Pro

Uponor Combi Port M-Pro podomietková skriňa IW

- Kryt namontovaný v stene vrátane nožičiek



| Položka č. | Dimenzia | l mm | l1 mm | l2 mm | b mm | b1 mm | b2 mm | h mm | h1 mm | h2 mm | w mm | w1 mm | Bal. 2 | Bal. 1 | Jedn. | Cena |
|----------------|---------------|---------|----------|----------|---------|----------|----------|---------|----------|----------|---------|----------|--------|--------|-------|----------------|
| 1093809 | 840x610x110mm | 655 | 610 | | 839 | 23 | | 110 | 135 | | 1090 | 8408 | | 1 | ks | na vyž. |

na vyžiadanie

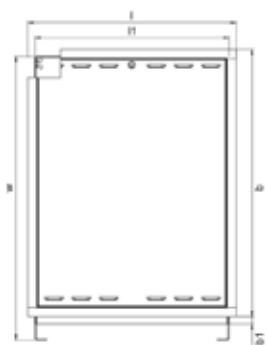

Uponor Combi Port M-Pro nástenná skriňa OW

- Kryt namontovaný na stene vrátane nožičiek



| Položka č. | Dimenzia | l mm | h mm | w mm | Bal. 2 | Bal. 1 | Jedn. | Cena |
|----------------|---------------|---------|---------|---------|--------|--------|-------|----------------|
| 1093810 | 800x600x165mm | 600 | 165 | 800 | 1 | 1 | ks | na vyž. |

na vyžiadanie

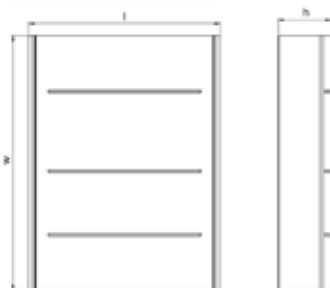

Uponor Combi Port M-Pro obmedzovač max. teploty 2HC

| Položka č. | L mm | W mm | H mm | W kg | Bal. 2 | Bal. 1 | Jedn. | Cena |
|----------------|---------|---------|---------|---------|--------|--------|-------|------|
| 1094561 | 200 | 150 | 100 | 1,4 | 30 | 1 | ks | |

na vyžiadanie

Combi Port M-INS

Uponor Combi Port M-INS rozhranie UFH

Verzia UFH pre teplú úžitkovú vodu a priame vykurovanie s pripojením na podlahové kúrenie (vrátane zmiešavacieho okruhu s obehovým čerpadlom).

Kódy kótovania:

19 – indikácia výkonu teplej úžitkovej vody (l/min)

CB – medený spájkovaný nerezový výmenník tepla na prípravu teplej úžitkovej vody

BP – funkcia predohrevu prívodných potrubí

DI – primárny regulátor diferenčného tlaku na vstupe jednotky tepelného rozhrania

TL – termostatický obmedzovač teploty teplej úžitkovej vody s ponorným snímačom

HA – tlmič vodného rázu na strane teplej úžitkovej vody

MS – zmiešavacia súprava s obehovým čerpadlom, termostatom a spätnou klapkou pre vykurovací okruh bytu

ZA – zónový ventil v spiatocke bytového vykurovacieho okruhu vrátane 2-bodového pohonu

ZS – súprava na pripojenie cirkulácie teplej úžitkovej vody vrátane izolácie výmenníka a termostatického teplotného predohrevu bez obehového čerpadla

ZV – zónový ventil vo vratnom potrubí vykurovacieho okruhu bytov bez pohonu

NC – žiadny výstup studenej vody z jednotky tepelného rozhrania

IB – komplet zateplené telo



| Položka č. | Dimenzia | l | l1 | b | h | h1 | w | w1 | Bal. 2 | Bal. 1 | Jedn. | Cena |
|------------|----------------------------|-----|----|----|-----|----|-----|-----|--------|--------|-------|------|
| | | mm | mm | mm | mm | mm | mm | mm | | | ks | |
| 1121434 | 19 CB DI TL HA MS ZV NC IB | 390 | 70 | 50 | 280 | 67 | 578 | 560 | 16 | 1 | | |

na vyžiadanie

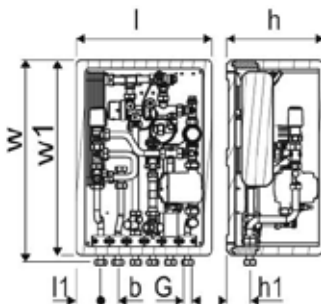

Combi Port M-INS

Uponor Combi Port M-INS rozhranie RC

Verzia RC pre teplú úžitkovú vodu a priame vykurovanie s pripojením na radiátor (bez zmiešavacieho okruhu).

Kódy kótovania:

19 – indikácia výkonu teplej úžitkovej vody (l/min)

CB – medený spájkovaný nerezový výmenník tepla na prípravu teplej úžitkovej vody

BP – funkcia predohrevu privodných potrubí

DI – primárny regulátor diferenčného tlaku na vstupe jednotky tepelného rozhrania

TL – termostatický obmedzovač teploty teplej úžitkovej vody s ponorným snímačom

HA – tlmič vodného rázu na strane teplej úžitkovej vody

MS – zmiešavacia súprava s obehovým čerpadlom, termostatom a spätnou klapkou pre vykurovací okruh bytu

ZA – zónový ventil v spätočke bytového vykurovacieho okruhu vrátane 2-bodového pohonu

ZS – súprava na pripojenie cirkulácie teplej úžitkovej vody vrátane izolácie výmenníka a termostatického teplotného predohrevu bez obehového čerpadla

ZV – zónový ventil vo vratnom potrubí vykurovacieho okruhu bytov bez pohonu

NC – žiadny výstup studenej vody z jednotky tepelného rozhrania

IB – komplet zateplené telo



| Položka č. | Dimenzia | l | l1 | b | h | h1 | w | w1 | Bal. 2 | Bal. 1 | Jedn. | Cena |
|------------|----------------------------|-----|----|----|-----|----|-----|-----|--------|--------|-------|------|
| | | mm | mm | mm | mm | mm | mm | mm | | | | |
| 1121436 | 19 CB DI TL ZA NC IB | 390 | 70 | 50 | 280 | 67 | 578 | 560 | 16 | 1 | ks | |
| 1121437 | 19 CB BP DI TL ZS ZA NC IB | 390 | 70 | 50 | 280 | 67 | 578 | 560 | 16 | 1 | ks | |
| 1121438 | 19 CB BP DI TL HA ZV NC IB | 390 | 70 | 50 | 290 | 67 | 578 | 560 | 16 | 1 | ks | |

na vyžiadanie

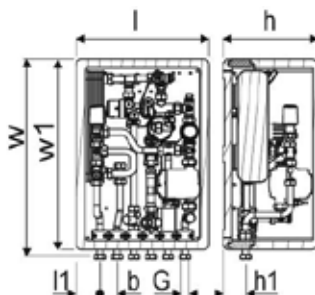

Combi Port Gen

Uponor Combi Port Gen

- Sada guľových kohútov
- Kódy kótovania:
- x_ – počet guľových ventilov zahrnutých v súpave (_ ks)
- DN20 – guľový ventil veľ
- MT – pripojenie s vonkajším závitom
- FT – pripojenie s vnútorným závitom

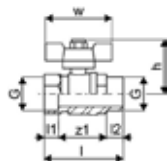

| Položka č. | Dimenzia | Bal. 2 | Bal. 1 | Jedn. | Cena |
|----------------|-----------------|------------------|--------|-------|------|
| 1103009 | x2, DN20, MT/FT | 110 110 80 1 | 180 | 1 | ks |
| 1121010 | x4, DN20, MT/FT | 200 150 120 1,01 | 20 | 1 | set |
| 1103010 | x6, DN20, MT/FT | 555 110 100 3 | 100 | 1 | ks |
| 1121011 | x7, DN20, MT/FT | 250 150 120 1,83 | 20 | 1 | set |

na vyžiadanie

Uponor Combi Port Gen bypass vykurovania Riser



| Položka č. | Dimenzia | L mm | W mm | H mm | W kg | Bal. 2 | Bal. 1 | Jedn. | Cena |
|----------------|----------|---------|---------|---------|---------|--------|--------|-------|------|
| 1093827 | 3/4" | 100 | 200 | 80 | 1,1 | 30 | 1 | ks | |

na vyžiadanie

Aqua Port M-INS

Uponor Aqua Port M-INS bytová stanica DHW

Základná verzia stanice na prípravu teplej úžitkovej vody

Kódy kótovania:

19 – indikácia výkonu teplej úžitkovej vody (l/min)

CB – medený spájkovaný nerezový výmenník tepla na prípravu teplej úžitkovej vody

TL – termostatický obmedzovač teploty teplej úžitkovej vody s ponorným snímačom

HA – tlmič vodného rázu na strane teplej úžitkovej vody

NC – žiadny výstup studenej vody z jednotky tepelného rozhrania

IB – komplet zateplené telo



| Položka č. | Dimenzia | l | l1 | b | h | h1 | w | w1 | Bal. 2 | Bal. 1 | Jedn. | Cena |
|----------------|-------------------|-----|----|----|-----|----|-----|-----|--------|--------|-------|------|
| | | mm | mm | mm | mm | mm | mm | mm | | | ks | |
| 1121439 | 19 CB TL HA NC IB | 390 | 70 | 50 | 280 | 67 | 578 | 560 | 16 | 1 | ks | |

na vyžiadanie

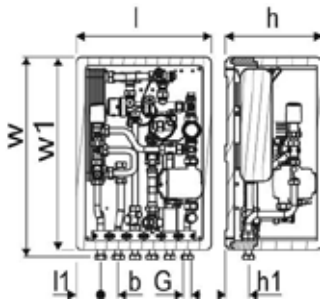

Ecoflex

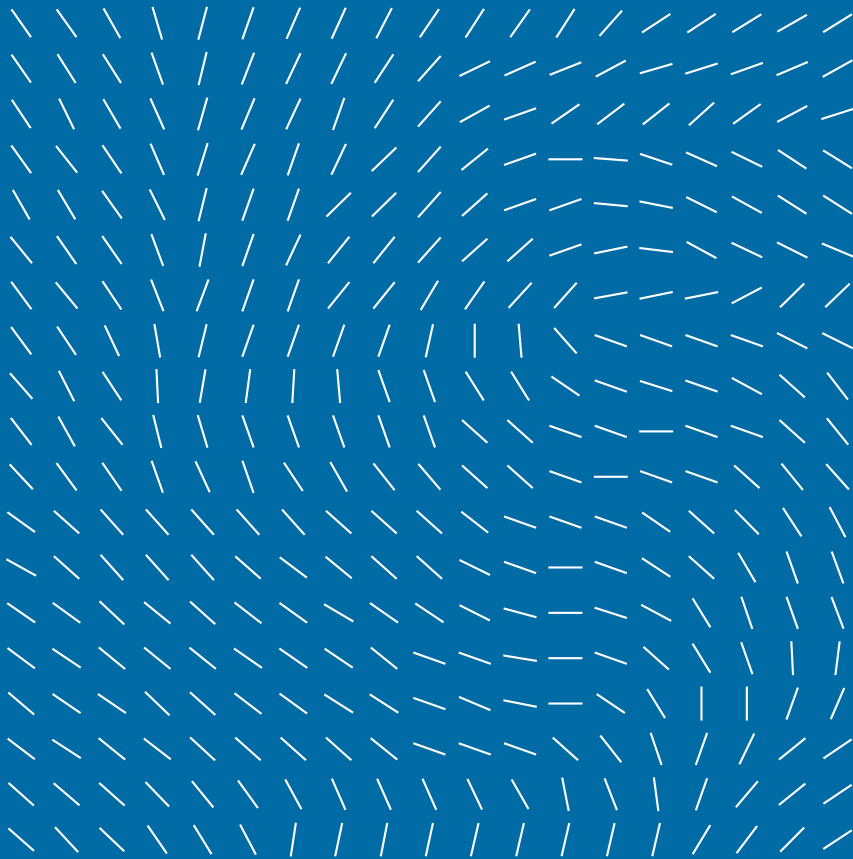

Vynikajúce izolačné vlastnosti. Neuveriteľná flexibilita.

**Nové potrubie Uponor Ecoflex VIP:
budúca generácia predizolovaného potrubia**

Kľúčové fakty

- Ecoflex VIP ponúka revolučne nízku hodnotu lambda izolačného materiálu $<0,004 \text{ W/mK}$
- Ecoflex VIP má až o 30 % menší priemer v porovnaní s bežným izolovaným potrubím z mäkkej peny
- Zníženie tepelných strát až o 60 % vďaka VIP technológii
- Nižší teplotný pokles vykurovacieho média aj na veľké vzdialenosti
- Rýchlejšia inštalácia a menšie obmedzenia v mieste stavby
- Úspora času inštalácie až o 60 % v porovnaní s oceľovým potrubím a až o 20 % v porovnaní s predizolovaným flexibilným potrubím z PUR peny
- Jednoduchšia manipulácia, dokonca aj v stiesnených priestoroch
- Nižšie náklady na inštaláciu - skrátenie doby a rýchlejšia práca
- Osvedčená konštrukcia profilu vonkajšieho plášťa vydrží dopravné zaťaženie až 60 ton
- Ecoflex VIP je kompatibilný so všetkými doplnkami a tvarovkami Ecoflex

Potrubný plášť

Extrémne flexibilný a odolný

Mäkká izolácia

Flexibilná a zjednodušuje inštaláciu

PE-Xa potrubie

Najrobustnejšie dostupné potrubie

Farebný stredový profil

Jasná identifikácia privodného a vratného potrubia

VIP izolácia

Vynikajúce izolačné vlastnosti

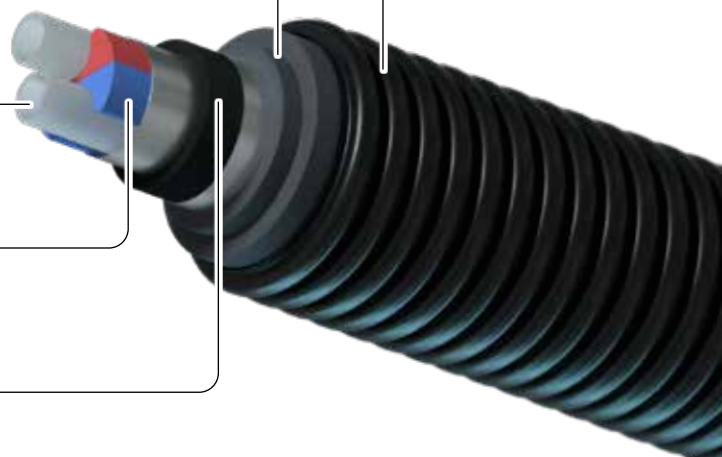

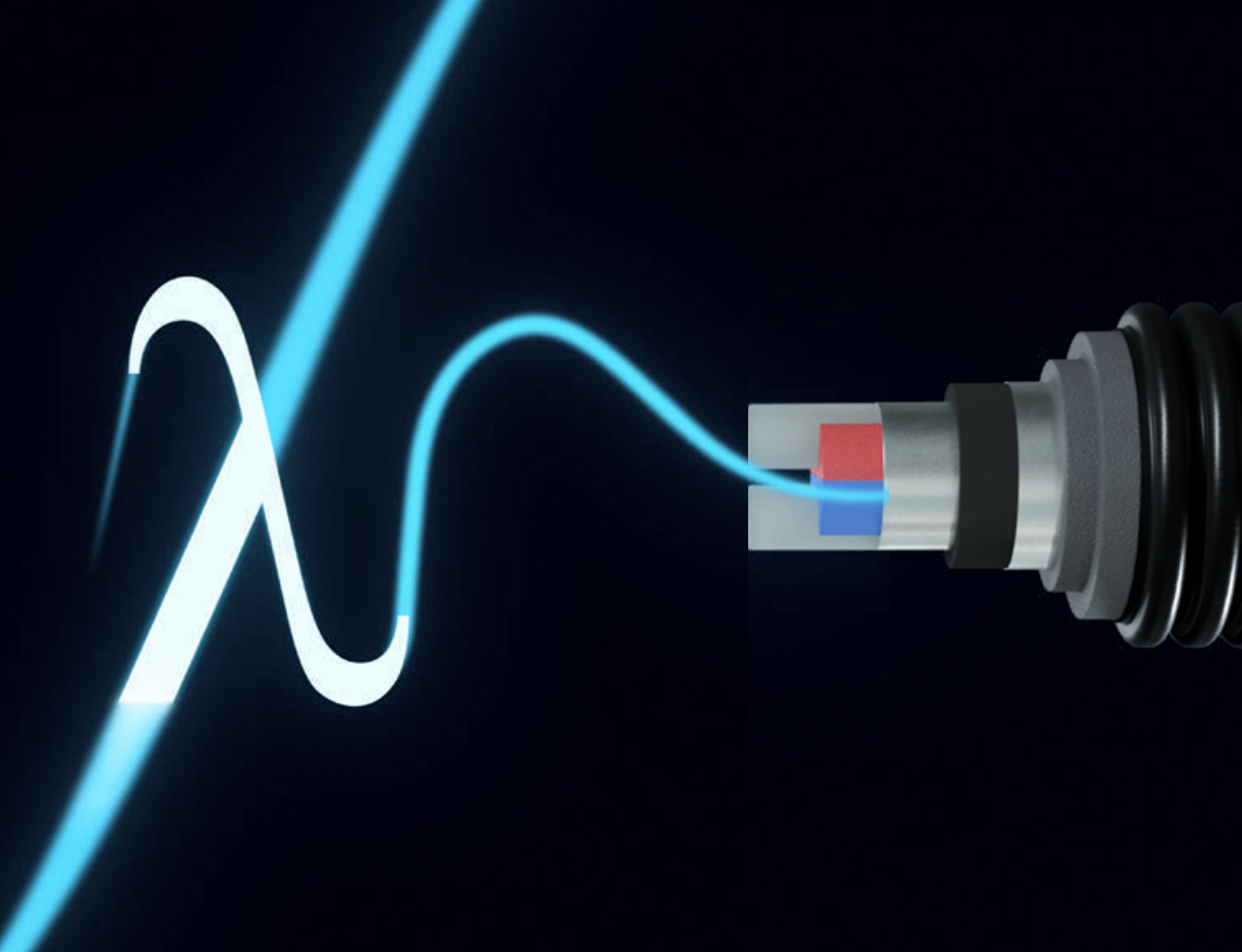

Ecoflex VIP izolácia – maximálna úspora energie! Až 10× lepšia ako PE pena a 5× výkonnejšia ako PUR pena.

Bez VIP

Vizualizácia tepelných strát potrubia bez VIP materiálu.

S VIP

Hybridné izolácie z materiálov VIP a PEX znižujú tepelné straty až o 60 %.

Teplota (°C)

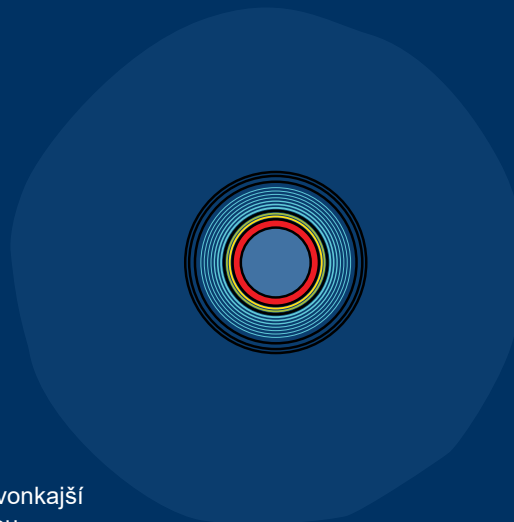
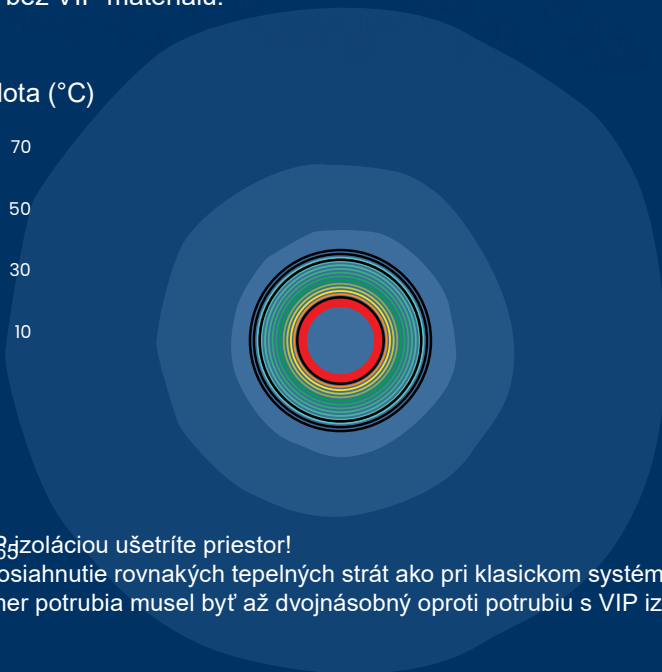

S VIP izoláciou ušetríte priestor!

Na dosiahnutie rovnakých tepelných strát ako pri klasickom systéme by vonkajší priemer potrubia musel byť až dvojnásobný oproti potrubiu s VIP izoláciou.

Ecoflex VIP Thermo

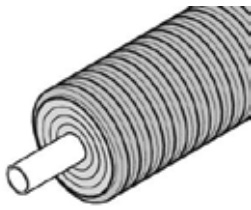

Potrubie Uponor Ecoflex Thermo VIP vyrobené podľa európskej normy EN 15632 sú určené na vykurovanie a chladenie. Jednotlivé potrubia sú určené pre projekty s veľkými požiadavkami na prietok.

Thermo Twin ponúka prírodné a vratné potrubie v jednom plášti. Potrubia majú mimoriadne dobrý izolačný výkon a flexibilitu.



Popis

- Flexibilný, predizolovaný, samokompenzačný plastový potrubný systém vyrobený podľa EN 15632
- Vnútorne potrubie: potrubie zo zosieťovaného polyetylénu (PE-Xa) podľa EN ISO 15875, farba natural, PN 6 (SDR 11), kyslíková bariéra podľa EN 15632
- Izolačný materiál: Revolučný izolačný materiál s extrémne nízkou hodnotou lambda v kombinácii s trvalo elastickou penou s uzavretými bunkami PE-X
- Plášťové potrubie: vlnitý polyetylén (HDPE)

Použitie

- Preprava vykurovacej a chladiacej vody pre podzemné inštalácie.
- Prevádzková teplota vykurovania 80 ° C podľa EN 15632
- Porucha teploty 95 ° C
- Statické overenie pre veľké dopravné zaťaženie 60 ton

Certifikácia

- Schválenia by mala kontrolovať zodpovedná osoba

Výhody pre vás

- Vynikajúca flexibilita
- Revolučná energetická účinnosť
- Osvedčený výkon izolačného materiálu
- Potrubie je možné objednať v špecifických dĺžkach
- Kompletný sortiment príslušenstva a príslušenstva

Ecoflex VIP Thermo

Uponor Ecoflex VIP Thermo Single

- Vykurovanie a chladenie
- Jednoduchá rúrka z PE-Xa s kyslíkovou bariérou, SDR 11
- Max. prevádzkový tlak 6 bar / 95 °C
- VIP + PEX pena, vonkajší obal z HDPE



| Položka č. | Dimenzia | R m | do mm | do1 mm | s1 mm | hmotnosť kg | Bal. 2 | Bal. 1 | Jedn. | Cena |
|----------------|--------------|--------|----------|-----------|----------|----------------|--------|--------|-------|---------------|
| 1095714 | 40x3,7/140 | 0,35 | 140 | 40 | 3,7 | 1,67 | | 200 | m | 109,58 |
| 1095715 | 50x4,6/140 | 0,4 | 140 | 50 | 4,6 | 1,93 | | 200 | m | 145,85 |
| 1095716 | 63x5,8/140 | 0,5 | 140 | 63 | 5,8 | 2,35 | | 200 | m | 162,67 |
| 1095717 | 75x6,8/140 | 0,6 | 140 | 75 | 6,8 | 2,73 | | 200 | m | 170,01 |
| 1095718 | 90x8,2/175 | 0,7 | 175 | 90 | 8,2 | 4,00 | | 150 | m | 190,26 |
| 1095719 | 110x10,0/175 | 0,9 | 175 | 110 | 10 | 5,08 | | 150 | m | 208,14 |
| 1095720 | 125x11,4/200 | 1,4 | 200 | 125 | 11,4 | 6,65 | | 120 | m | 277,02 |
| 1121643 | 140x12,7/200 | 1,7 | 200 | 140 | 12,7 | | | 95 | m | 411,79 |
| 1121644 | 160x14,6/250 | 2,1 | 250 | 160 | 14,6 | | | 80 | m | 580,02 |

Uponor Ecoflex VIP Thermo Twin

- Vykurovanie a chladenie
- Zdvojené rúrky z PE-Xa s kyslíkovou bariérou, SDR 11
- Max. prevádzkový tlak 6 bar / 95 °C
- Farebný stredový profil na zabránenie zámene prívodného a spätného potrubia
- VIP + PEX pena, vonkajší obal z HDPE

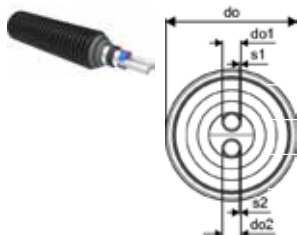

| Položka č. | Dimenzia | R m | do mm | do1 mm | do2 mm | s1 mm | s2 mm | hmotnosť kg | Bal. 2 | Bal. 1 | Jedn. | Cena |
|----------------|---------------|--------|----------|-----------|-----------|----------|----------|----------------|--------|--------|-------|---------------|
| 1118580 | 2x25x2,3/140 | 0,4 | 140 | 25 | 25 | 2,3 | 2,3 | 1,70 | | 200 | m | 113,59 |
| 1118581 | 2x32x2,9/140 | 0,5 | 140 | 32 | 32 | 2,9 | 2,9 | 1,91 | | 200 | m | 143,64 |
| 1118582 | 2x40x3,7 /175 | 0,8 | 175 | 40 | 40 | 3,7 | 3,7 | 2,90 | | 200 | m | 198,45 |
| 1118583 | 2x50x4,6/175 | 0,9 | 175 | 50 | 50 | 4,6 | 4,6 | 3,44 | | 200 | m | 233,05 |
| 1118584 | 2x63x5,8/200 | 1,2 | 200 | 63 | 63 | 5,8 | 5,8 | 4,88 | | 100 | m | 277,02 |
| 1118585 | 2x75x6,8/250 | 1,4 | 250 | 75 | 75 | 6,8 | 6,8 | 6,77 | | 100 | m | 359,10 |

Ecoflex Thermo



Potrubie Uponor Ecoflex Thermo certifikované podľa európskej normy EN 15632 je určené pre vykurovanie a chladenie. Jednoduché potrubia sú určené pre projekty s vysokými požiadavkami na prietok.

Thermo Twin je zložené z prívodného a vratného potrubia v jednom plášti. Potrubia sú navinuté do kotúčov s vysokou flexibilitou montáže a úsporou energie.

Výhody pre vás

Vynikajúca flexibilita
Dobrá energetická účinnosť
Spoľahlivosť: 30 rokov odskúšaných výsledkov
Je možné objednať v špecifických dĺžkach
Kompletný sortiment tvaroviek a príslušenstva
Certifikovaný systém



Popis

- Systém pružného, predizolovaného, samovyrovnávacieho plastového potrubia vyrábaný podľa EN 15632
- Vnútorné potrubie: sieťovaný polyetylén (PE-Xa) podľa EN ISO 15875, prirodzená farba, PN 6 (SDR 11) alebo PN 10 (SDR 7,4), kyslíková bariéra podľa EN 15632
- Izolačný materiál: pena z PE-X s uzatvorenou štruktúrou, trvale elastická, odolná proti stárnutiu
- Plášťové potrubie: korugovaný polyetylén (HDPE)

Použitie

- Preprava vykurovania a chladenia pre podzemné inštalácie.
- Prevádzková teplota vykurovania 80 °C podľa EN ISO 15632
- Maximálna teplota 95 °C
- Statické overenie pre veľké dopravné zaťaženie 60 ton

Certifikácia

- Schválenia by mala kontrolovať zodpovedná osoba

Uponor Ecoflex Thermo Single

- Vykurovanie a chladenie
- Jednoduchá rúrka z PE-Xa s kyslíkovou bariérou, SDR 11
- Max. prevádzkový tlak 6 bar / 95 °C
- PEX pena, vonkajší obal z HDPE

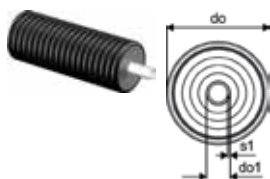

| Položka č. | Dimenzia | R m | do mm | do1 mm | s1 mm | hmotnosť kg | Bal. 2 | Bal. 1 | Jedn. | Cena |
|------------|--------------|--------|----------|-----------|----------|----------------|--------|--------|-------|--------|
| 1018109 | 25x2,3/140 | 0,25 | 140 | 25 | 2,3 | 1,18 | | 200 | m | 46,43 |
| 1018110 | 32x2,9/140 | 0,3 | 140 | 32 | 2,9 | 1,31 | | 200 | m | 58,31 |
| 1018111 | 40x3,7/175 | 0,35 | 175 | 40 | 3,7 | 2,20 | | 200 | m | 71,99 |
| 1018112 | 50x4,6/175 | 0,45 | 175 | 50 | 4,6 | 2,40 | | 200 | m | 96,01 |
| 1018113 | 63x5,8/175 | 0,55 | 175 | 63 | 5,8 | 2,80 | | 200 | m | 113,13 |
| 1018114 | 75x6,8/200 | 0,8 | 200 | 75 | 6,8 | 3,74 | | 100 | m | 123,44 |
| 1018115 | 90x8,2/200 | 1,1 | 200 | 90 | 8,2 | 4,20 | | 100 | m | 137,13 |
| 1018116 | 110x10,0/200 | 1,2 | 200 | 110 | 10 | 5,24 | | 100 | m | 154,29 |

Ecoflex Thermo

Uponor Ecoflex Thermo Twin

- Vykurovanie a chladenie
- Zdvojené rúrky z PE-Xa s kyslíkovou bariérou, SDR 11
- Max. prevádzkový tlak 6 bar / 95 °C
- Farebný stredový profil na zabránenie zámene prírodného a spätného potrubia
- PEX pena, vonkajší obal z HDPE

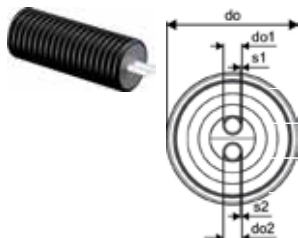

| Položka č. | Dimenzia | R m | do mm | do1 mm | do2 mm | s1 mm | s2 mm | hmotnosť kg | Bal. 2 | Bal. 1 | Jedn. | Cena |
|----------------|---------------|--------|----------|-----------|-----------|----------|----------|----------------|--------|--------|-------|---------------|
| 1018134 | 2x25x2,3/175 | 0,5 | 175 | 25 | 25 | 2,3 | 2,3 | 2,20 | | 200 | m | 71,99 |
| 1018135 | 2x32x2,9/175 | 0,6 | 175 | 32 | 32 | 2,9 | 2,9 | 2,40 | | 200 | m | 85,71 |
| 1018136 | 2x40x3,7 /175 | 0,8 | 175 | 40 | 40 | 3,7 | 3,7 | 2,60 | | 200 | m | 113,13 |
| 1018137 | 2x50x4,6/200 | 1 | 200 | 50 | 50 | 4,6 | 4,6 | 3,50 | | 100 | m | 150,87 |
| 1018138 | 2x63x5,8/200 | 1,2 | 200 | 63 | 63 | 5,8 | 5,8 | 4,55 | | 100 | m | 168,00 |

Uponor Ecoflex Thermo mini

- Vykurovanie a chladenie
- Jednoduchá rúrka z PE-Xa s kyslíkovou bariérou, SDR 11
- Max. prevádzkový tlak 6 bar / 95 °C
- PEX pena, vonkajší obal z HDPE

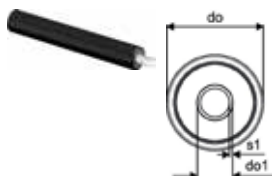

| Položka č. | Dimenzia | R m | do mm | do1 mm | s1 mm | hmotnosť kg | Bal. 2 | Bal. 1 | Jedn. | Cena |
|----------------|-----------|--------|----------|-----------|----------|----------------|--------|--------|-------|--------------|
| 1018132 | 25x2,3/68 | 0,2 | 68 | 25 | 2,3 | 0,50 | | 200 | m | 34,28 |
| 1018133 | 32x2,9/68 | 0,25 | 68 | 32 | 2,9 | 0,55 | | 200 | m | 51,43 |

Uponor Ecoflex Thermo Twin HP

- A až B alebo spojovacie potrubie tepelného čerpadla, vykurovanie a chladenie
- Dve potrubia PE-Xa s kyslíkovou bariérou, SDR 11
- Dve káblové vedenia pre napájacie a dátové káble
- Max. tlak 6 bar / 95°C
- Farebný stredový profil, aby sa zabránilo zámene prírodného a spätného potrubia
- PEX pena, HDPE vonkajšia ochrana



| Položka č. | Dimenzia | R m | L m | do mm | do1 mm | do2 mm | s1 mm | s2 mm | hmotnosť kg | Bal. 2 | Bal. 1 | Jedn. | Cena |
|----------------|-----------------------|--------|--------|----------|-----------|-----------|----------|----------|----------------|--------|--------|-------|--------------|
| 1093894 | 2x32x2,9-2x32x3,5/140 | 0,5 | 200 | 140 | 32 | 32 | 2,9 | 3,5 | 1,66 | | 200 | m | 76,99 |
| 1093895 | 2x40x3,7-2x32x3,5/175 | 0,8 | | 175 | 40 | 32 | 3,7 | 3,5 | 2,61 | | 200 | m | 99,82 |

Ecoflex VIP Aqua

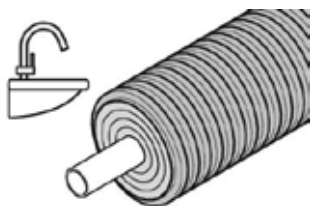

Potrúbia Uponor Ecoflex Aqua sú spoľahlivou voľbou pre hygienické a energeticky efektívne rozvody teplej vody v podzemných inštaláciách. Potrubia sa dodávajú v dvoch verziách: Single a Twin. Potrubia majú

mimoriadne dobrý izolačný výkon a flexibilitu. Dodávané v kotúči s možnosťou objednať na mieru.

Výhody pre vás
 isté a hygienické
 Vynikajúca flexibilita
 Jednoduchá inštalácia
 Revolučná energetická účinnosť
 Osvedčený výkon izolačného materiálu
 Komplexný sortiment príslušenstva a príslušenstva



Popis

- Flexibilný, predizolovaný, samokompensačný plastový potrubný systém.
- Vnútorne potrubie: potrubie zo zosieťovaného polyetylénu (PE-Xa) podľa EN ISO 15875, farba natural, PN 10 (SDR 7,4)
- Izolačný materiál: Revolučný izolačný materiál s extrémne nízkou hodnotou lambda v kombinácii s trvalo elastickou penou s uzavretými bunkami PE-X
- Plášťové potrubie: vlnitý polyetylén (HDPE)

Použitie

- Preprava teplej vody pre podzemné inštalácie.
- Prevádzková teplota vodovodnej vody 70 ° C podľa EN 15875
- Maximálna teplota 95 ° C
- Statické overenie pre veľké dopravné zaťaženie 60 ton

Certifikácia

- Schválenia by mala kontrolovať zodpovedná osoba

Uponor Ecoflex VIP Aqua Single

- Teplá úžitková voda
- Jednoduchá rúrka z PE-Xa, SDR 7,4
- Max. prevádzkový tlak 10 bar / 95°C
- VIP + PEX pena, vonkajší obal z HDPE



| Položka č. | Dimenzia | R m | do mm | do1 mm | s1 mm | hmotnosť kg | Bal. 2 | Bal. 1 | Jedn. | Cena |
|------------|--------------|--------|----------|-----------|----------|----------------|--------|--------|-------|--------|
| 1119047 | 40x5,5/140 | 0,45 | 140 | 40 | 5,5 | 1,84 | | 200 | m | 147,25 |
| 1119048 | 50x6,9/140 | 0,55 | 140 | 50 | 6,9 | 2,19 | | 200 | m | 158,18 |
| 1119049 | 63x8,6/140 | 0,65 | 140 | 63 | 8,6 | 2,76 | | 200 | m | 187,62 |
| 1119050 | 75x10,3/140 | 0,9 | 140 | 75 | 10,3 | 3,33 | | 100 | m | 194,36 |
| 1119051 | 90x12,3/175 | 1,2 | 175 | 90 | 12,3 | 4,88 | | 100 | m | 201,84 |
| 1119052 | 110x15,1/175 | 1,3 | 175 | 110 | 15,1 | 6,33 | | 100 | m | 246,67 |

Uponor Ecoflex VIP Aqua Twin

- Teplá úžitková voda
- Zdvojené rúrky z PE-Xa, SDR 7,4
- Max. prevádzkový tlak 10 bar / 95°C
- VIP + PEX pena, vonkajší obal z HDPE
- Farebný stredový profil, aby sa zabránilo zámene prírodného a cirkulačného potrubia

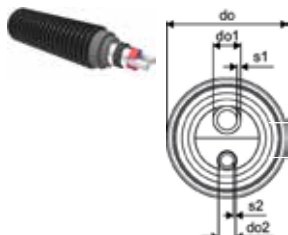

| Položka č. | Dimenzia | R m | do mm | do1 mm | do2 mm | s1 mm | s2 mm | hmotnosť kg | Bal. 2 | Bal. 1 | Jedn. | Cena |
|------------|-------------------|--------|----------|-----------|-----------|----------|----------|----------------|--------|--------|-------|--------|
| 1119053 | 25x3,5-20x2,8/140 | 0,65 | 140 | 25 | 20 | 3,5 | 2,8 | 1,74 | | 200 | m | 122,39 |
| 1119054 | 32x4,4-20x2,8/140 | 0,7 | 140 | 32 | 20 | 4,4 | 2,8 | 1,88 | | 200 | m | 160,93 |
| 1119055 | 40x5,5-25x3,5/140 | 0,9 | 140 | 40 | 25 | 5,5 | 3,5 | 2,18 | | 200 | m | 174,43 |
| 1119056 | 50x6,9-32x4,4/175 | 1 | 175 | 50 | 32 | 6,9 | 4,4 | 3,36 | | 200 | m | 227,19 |
| 1132671 | 63x8,6-40x5,5/200 | 1,1 | 200 | 63 | 40 | 8,6 | 5,5 | | | 100 | m | 347,75 |

Ecoflex Aqua

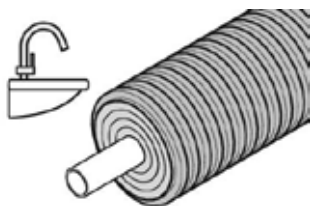

Potrubie Uponor Ecoflex Aqua je spoľahlivou voľbou pre hygienický a energeticky úsporný rozvod teplej vody v podzemných inštaláciách. Potrubie Aqua je dodávané v dvoch verziách: samostatné potrubie pre

veľký prietok alebo zdvojené potrubie s prírodnou a cirkulačnou rúrou v jednej plášťovej rúre.

Výhody pre vás

- Čistota a hygiena
- Vynikajúca flexibilita
- Jednoduchá montáž
- Dobrá účinnosť proti tepelným stratám
- Spoľahlivosť: 30 rokov skúseností
- Kompletný sortiment príslušenstva a tvaroviek



Popis

- Systém pružného, predizolovaného, samokompenzačného plastového potrubia.
- Vnútročné potrubie: sieťovaný polyetylén (PE-Xa) podľa EN ISO 15875, farba natural, PN 10 (SDR 7,4)
- Izolačný materiál: pena z PE-X s uzatvorenou štruktúrou, trvale elastická, odolná proti stárnutiu
- Plášťové potrubie: korugovaný polyetylén (HDPE)

Použitie

- Bezkanálové vedenie teplej úžitkovej vody.
- Prevádzková teplota teplej úžitkovej vody 70 °C podľa ISO 15875
- Maximálna teplota 95 °C
- Statické overenie pre veľké dopravné zaťaženie 60 ton

Certifikácia

- Schválenia by mala kontrolovať zodpovedná osoba

Uponor Ecoflex Aqua Single

- Teplá úžitková voda
- Jednoduchá rúrka z PE-Xa, SDR 7,4
- Max. prevádzkový tlak 10 bar / 95°C
- PEX pena, vonkajší obal z HDPE

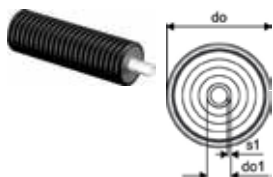

| Položka č. | Dimenzia | R m | do mm | do1 mm | s1 mm | hmotnosť kg | Bal. 2 | Bal. 1 | Jedn. | Cena |
|------------|------------|--------|----------|-----------|----------|----------------|--------|--------|-------|--------|
| 1018117 | 25x3,5/140 | 0,35 | 140 | 25 | 3,5 | 1,24 | | 200 | m | 51,43 |
| 1018118 | 32x4,4/140 | 0,4 | 140 | 32 | 4,4 | 1,42 | | 200 | m | 71,99 |
| 1018119 | 40x5,5/175 | 0,45 | 175 | 40 | 5,5 | 2,40 | | 200 | m | 96,01 |
| 1018120 | 50x6,9/175 | 0,55 | 175 | 50 | 6,9 | 2,70 | | 200 | m | 113,13 |
| 1018121 | 63x8,6/175 | 0,65 | 175 | 63 | 8,6 | 3,20 | | 200 | m | 130,27 |

Uponor Ecoflex Aqua Twin

- Teplá úžitková voda
- Zdvojené rúrky z PE-Xa, SDR 7,4
- Max. prevádzkový tlak 10 bar / 95°C
- PEX pena, vonkajší obal z HDPE
- Farebný stredový profil, aby sa zabránilo zámene prírodného a cirkulačného potrubia

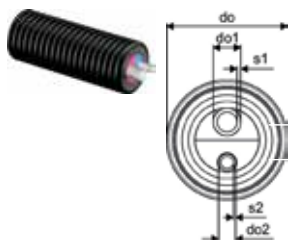

| Položka č. | Dimenzia | R m | do mm | do1 mm | do2 mm | s1 mm | s2 mm | hmotnosť kg | Bal. 2 | Bal. 1 | Jedn. | Cena |
|------------|-------------------|--------|----------|-----------|-----------|----------|----------|----------------|--------|--------|-------|--------|
| 1018139 | 25x3,5-25x3,5/175 | 0,65 | 175 | 25 | 25 | 3,5 | 3,5 | 2,05 | | 200 | m | 75,43 |
| 1018140 | 32x4,4-25x3,5/175 | 0,7 | 175 | 32 | 25 | 4,4 | 3,5 | 2,20 | | 200 | m | 89,14 |
| 1018141 | 40x5,5-25x3,5/175 | 0,9 | 175 | 40 | 25 | 5,5 | 3,5 | 2,45 | | 200 | m | 120,02 |
| 1044015 | 40x5,5-32x4,4/175 | 0,9 | 175 | 40 | 32 | 5,5 | 4,4 | 2,80 | | 200 | m | 110,80 |
| 1018142 | 50x6,9-25x3,5/175 | 1 | 175 | 50 | 25 | 6,9 | 3,5 | 2,73 | | 200 | m | 133,75 |
| 1034188 | 50x6,9-32x4,4/175 | 1 | 175 | 50 | 32 | 6,9 | 4,4 | 3,1 | | 200 | m | 154,01 |

Ecoflex Quattro

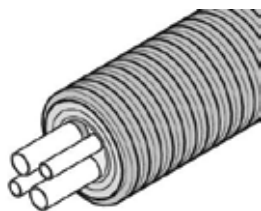

Uponor Ecoflex Quattro je riešením „všetko v jednom potrubí“ pre všetky požiadavky: rozsiahle dodávateľské siete alebo samostatné pripojenie jednej budovy. Obsahuje rúry pre vykurovanie, dodávku teplej

vody a cirkulačnej rúry v jednej plášťovej rúre: dve prietokové rúry sú určené pre teplú úžitkovú vodu a ďalšie dve pre vykurovanie.

Výhody pre vás

Úspora nákladov, montáž všetko v jednom
Energetická účinnosť
Jednoduchá montáž: veľká flexibilita
Odolnosť proti korózii
Spoľahlivosť: 30 rokov skúseností
Kompletný sortiment tvaroviek a príslušenstva



Popis

- Systém pružného, predizolovaného, samokompznačného plastového potrubia
- Vnútorne potrubie: Sieťovaný polyetylén (PE-Xa) podľa EN ISO 15875, farba natural, PN 6 (SDR 11) a PN 7,4 (SDR 15632), kyslíková baréra podľa EN 15632
- Izolačný materiál: pena z PE-X s uzatvorenou štruktúrou, trvale elastická, odolná proti stárnutiu
- Plášťové potrubie: korugovaný polyetylén (HDPE)

Použitie

- Bezkanálové vedenie vykurovania a teplej úžitkovej vody.
- Prevádzková teplota vykurovania 80 °C podľa EN ISO 15632
- Prevádzková teplota teplej úžitkovej vody 70 °C podľa ISO 15875
- Maximálna teplota 95 °C
- Statické overenie pre veľké dopravné zaťaženie 60 ton

Certifikácia

- Schválenia by mala kontrolovať zodpovedná osoba

Uponor Ecoflex Quattro

- Vykurovanie + teplá úžitková voda s cirkuláciou
- Štyri rúry z PE-Xa, SDR 11 a 7,4
- Max. prevádzkový tlak 6 bar vykurovanie / 10 bar teplá úžitková voda / 95 °C
- PEX pena, vonkajší obal z HDPE
- Farebný stredový profil na zabránenie zámene prírodného a vratného potrubia

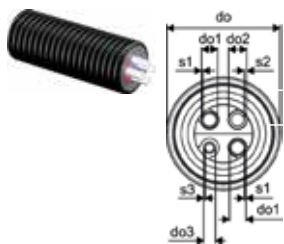

| Položka č. | Dimenzia | R m | do mm | do1 mm | do2 mm | do3 mm | s1 mm | s2 mm | s3 mm | hmotnosť kg | Cena | | |
|------------|----------------------------|--------|----------|-----------|-----------|-----------|----------|----------|----------|----------------|--------|--------|--------|
| | | | | | | | | | | | Bal. 2 | Bal. 1 | Jedn. |
| 1018147 | 2x25x2,3-2x25x3,5/175 | 0,8 | 175 | 25 | 25 | 25 | 2,3 | 3,5 | 3,5 | 2,41 | 200 | m | 137,13 |
| 1018148 | 2x32x2,9-2x25x3,5/175 | 0,8 | 175 | 32 | 25 | 25 | 2,9 | 3,5 | 3,5 | 2,64 | 200 | m | 144,01 |
| 1018149 | 2x32x2,9-32x4,4-25x3,5/175 | 0,8 | 175 | 32 | 32 | 25 | 2,9 | 4,4 | 3,5 | 2,78 | 200 | m | 168,00 |

Ecoflex Supra



Uponor Ecoflex Supra je určený pre aplikácie studenej pitnej vody a rozvody studenej vody pre chladiace systémy. Potrubie Uponor Ecoflex Supra je ideálne na dodávku studenej vody do dovolenkových rezortov,

hotelových komplexov alebo priemyselných zariadení.

Výhody pre vás

Čistota, hygiena
 Jednoduchá montáž a veľká flexibilita
 Odolnosť proti korózii
 Spoľahlivosť: 30 rokov skúseností
 Kompletný sortiment tvaroviek a príslušenstva



Popis

- Systém pružného, predizolovaného plastového potrubia
- Vnútorne potrubie: Čierny polyetylén PE 100 s modrou vrstvou, PN 16 (SDR 11)
- Izolačný materiál: pena z PE-X s uzatvorenou štruktúrou, trvale elastická, odolná proti stárnutiu
- Plášťové potrubie: korugovaný polyetylén (HDPE)

Použitie

- Preprava chladnej pitnej a chladiacej vody pre podzemné inštalácie.
- Prevádzková teplota + 20 °C
- Statické overenie pre veľké dopravné zaťaženie 60 ton

Certifikácia

- Schválenia by mala kontrolovať zodpovedná osoba

Uponor Ecoflex Supra

- Studená pitná voda
- Jednoduchá rúrka z PE 100 RC čierna, SDR 11
- Max. prevádzkový tlak 16 bar / 20°C
- PEX pena, vonkajší obal z HDPE



| Položka č. | Dimenzia | R m | do mm | do1 mm | s1 mm | hmotnosť kg | Bal. 2 | Bal. 1 | Jedn. | Cena |
|----------------|--------------|--------|----------|-----------|----------|----------------|--------|--------|-------|---------------|
| 1095722 | 25x2,3/68 | 0,3 | 68 | 25 | 2,3 | 0,52 | | 200 | m | 33,30 |
| 1095723 | 32x2,9/68 | 0,4 | 68 | 32 | 2,9 | 1,47 | | 200 | m | 39,94 |
| 1095724 | 40x3,7/140 | 0,5 | 140 | 40 | 3,7 | 1,47 | | 200 | m | 49,93 |
| 1095725 | 50x4,6/140 | 0,6 | 140 | 50 | 4,6 | 1,67 | | 200 | m | 53,28 |
| 1095726 | 63x5,8/140 | 0,7 | 140 | 63 | 5,8 | 1,97 | | 200 | m | 69,93 |
| 1095727 | 75x6,8/175 | 0,9 | 175 | 75 | 6,8 | 2,72 | | 150 | m | 83,22 |
| 1095728 | 90x8,2/175 | 1 | 175 | 90 | 8,2 | 3,14 | | 100 | m | 109,86 |
| 1095729 | 110x10,0/200 | 1,2 | 200 | 110 | 10 | 5,24 | | 100 | m | 129,85 |

Ecoflex Supra PLUS



Uponor Ecoflex Supra PLUS je určený pre prívody studenej pitnej vody so samoregulačným ochranným káblom, ktorý je riadený špeciálne navrhnutou radiacou jednotkou so snímačom. Systém umožňuje

prepravu pitnej vody aj pri najnižších okolitých teplotách.

Výhody pre vás

- Spôľahlivá prevádzka bez servisných zásahov
- Jednoduché elektrické zapojenie
- Čistota, hygiena
- Odolnosť proti korózii
- Energeticky účinná ochrana proti mrazu



Popis

- Systém pružného, predizolovaného plastového potrubia
- Vnútorne potrubie: Polyetylén PE80, PN 12,5 (SDR 11) alebo PE100, PN 16 (SDR 11) čierny s modrými pruhmi alebo PE 100, PN 16 (SDR 11) čierny s modrou vrstvou
- Kábel: samoregulačný rozmrazovací kábel, menovitý výkon 10 W/m pri 5 °C, Elektrické napájanie z jedného miesta max. 150 m
- Ochranná rúrka: PE rúra na vloženie snímača teploty.
- Izolačný materiál: pena z PE-X s uzatvorenou štruktúrou, trvale elastická, odolná proti stárnutiu
- Plášťové potrubie: korugovaný polyetylén (HDPE)

Použitie

- Bezkanálové vedenie pitnej a chladiacej vody, kde hrozí riziko zamrznutia.
- Prevádzková teplota + 20 °C
- Statické overenie pre veľké dopravné zaťaženie 60 ton

Certifikácia

- Schválenia by mala kontrolovať zodpovedná osoba

Uponor Ecoflex Supra PLUS cable

- Výchrevný kábel ako ochrana proti zamrznutiu

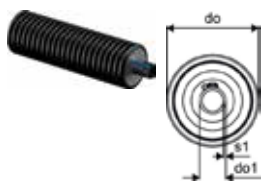

| Položka č. | Dimenzia | R m | do mm | do1 mm | s1 mm | hmotnosť kg | Bal. 2 | Bal. 1 | Jedn. | Cena |
|----------------|----------------------|--------|----------|-----------|----------|----------------|--------|--------|-------|---------------|
| 1095730 | 25x2,3/68 1x10W/m | 0,3 | 68 | 25 | 2,3 | 0,58 | | 150 | m | 61,87 |
| 1095731 | 32x2,9/68 1x10W/m | 0,4 | 68 | 32 | 2,9 | 0,67 | | 150 | m | 64,57 |
| 1095734 | 40x3,7/140 1x10W/m | 0,5 | 140 | 40 | 3,7 | 1,50 | | 150 | m | 83,34 |
| 1095736 | 50x4,6/140 1x10W/m | 0,6 | 140 | 50 | 4,6 | 1,70 | | 150 | m | 87,15 |
| 1095737 | 63x5,8/140 1x10W/m | 0,7 | 140 | 63 | 5,8 | 2,10 | | 150 | m | 94,10 |
| 1095738 | 75x6,8/175 1x10W/m | 0,9 | 175 | 75 | 6,8 | 2,90 | | 150 | m | 123,91 |
| 1095739 | 90x8,2/200 1x10W/m | 1,1 | 200 | 90 | 8,2 | 4,40 | | 100 | m | 130,70 |
| 1095740 | 110x10,0/200 1x10W/m | 1,2 | 200 | 110 | 10 | 5,30 | | 100 | m | 170,67 |

Uponor Ecoflex Supra PLUS set pripojenia

- Pripojovacia a koncová sada pre potrubie Supra PLUS
- Jednotka ovláda max. 150m dlhý protimrazový kábel
- Ovládač s 10m káblom snímača
- Sada elektrických dielov pre prívodný kábel - protimrazový spoj kábla a koncovka kábla
- Dve gumené koncovky



| Položka č. | Dimenzia | L mm | W mm | H mm | W kg | Bal. 2 | Bal. 1 | Jedn. | Cena |
|----------------|--------------|---------|---------|---------|---------|--------|--------|-------|---------------|
| 1120124 | 25+32/68 | 280 | 180 | 140 | 0,8590 | | 1 | set | 452,16 |
| 1120125 | 40+50/90 | 280 | 180 | 140 | 1,09 | | 1 | set | 485,27 |
| 1120126 | 40+50+63/140 | 380 | 280 | 140 | 1,197 | | 1 | set | 523,32 |
| 1120127 | 75/175 | 380 | 280 | 140 | 1,39 | | 1 | set | 592,84 |
| 1120128 | 90+110/200 | 380 | 280 | 140 | 1,555 | | 1 | set | 614,95 |

Ecoflex Supra PLUS

Uponor Ecoflex Supra PLUS regulácia

- Riadiaca jednotka pre potrubie Supra PLUS
- Jednotka ovláda max. 150m dlhý protimrazový kábel
- 10 m kábel snímača je súčasťou balenia

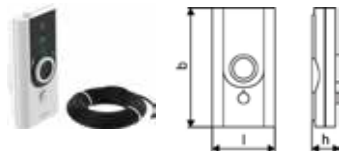

| Položka č. | l mm | b mm | h mm | Bal. 2 | Bal. 1 | Jedn. | Cena |
|----------------|---------|---------|---------|--------|--------|-------|---------------|
| 1120123 | 165 | 165 | 39 | 50 | 1 | ks | 253,81 |

Uponor Ecoflex Supra PLUS snímač

- 10m kábel snímača



| Položka č. | Dimenzia | d mm | L m | hmotnosť kg | Bal. 2 | Bal. 1 | Jedn. | Cena |
|----------------|----------|---------|--------|----------------|--------|--------|-------|---------------|
| 1044127 | 10m | 5 | 10 | 0,20 | | 1 | ks | 105,11 |

Uponor Ecoflex Supra PLUS spojka

- Rovná sada na pripojenie plášt'ovej rúry
- Potrubie s dvoma návlekmi
- Súprava elektrických dielov pre kábl'ový spoj protimrazovej ochrany
- dopravné zaťaženie 60 ton

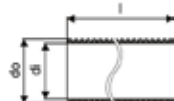

| Položka č. | Dimenzia | d1 mm | l mm | do mm | hmotnosť kg | Bal. 2 | Bal. 1 | Jedn. | Cena |
|----------------|----------|----------|---------|----------|----------------|--------|--------|-------|---------------|
| 1092257 | 68+90 | 95 | 550 | 110 | 1,70 | | 1 | ks | 325,49 |

Uponor Ecoflex Supra PLUS T-izol. súpr.

- T-izolačná súprava pre spájanie plášt'ových rúr
- ABS polobľúky s izoláciou a redukciou
- Sada 2 elektrických častí pre protimrazovú ochranu kábla a ukončenie kábla
- Dopravné zaťaženie 60 ton

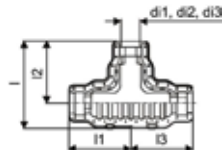

| Položka č. | Dimenzia | d1 mm | d2 mm | d3 mm | l mm | l1 mm | l2 mm | l3 mm | hmotnosť kg | Bal. 2 | Bal. 1 | Jedn. | Cena |
|----------------|-------------|----------|----------|----------|---------|----------|----------|----------|----------------|--------|--------|-------|---------------|
| 1061641 | 140/90/68 | 140 | 90 | 68 | 666 | 470 | 470 | 470 | 9,88 | 5 | 1 | ks | 873,38 |
| 1061642 | 200/175/140 | 200 | 175 | 140 | 786 | 562 | 562 | 562 | 13,63 | 3 | 1 | ks | 978,58 |

Uponor Ecoflex redukčný prstenec

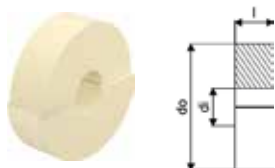

| Položka č. | Dimenzia | d1 mm | l mm | do mm | do1 mm | hmotnosť kg | Bal. 2 | Bal. 1 | Jedn. | Cena |
|----------------|----------|----------|---------|----------|-----------|----------------|--------|--------|-------|--------------|
| 1060991 | 200/68 | 68 | 70 | 229 | 0,09 | | 8 | 1 | ks | 16,84 |
| 1060990 | 200/90 | 90 | 70 | 229 | 0,08 | | 8 | 1 | ks | 16,84 |
| 1060989 | 200/140 | 140 | 70 | 229 | 0,07 | | 12 | 1 | ks | 28,18 |
| 1121807 | 250/250 | 250 | 70 | 279 | 0,06 | | | 1 | ks | 15,42 |
| 1121808 | 250/200 | 200 | 70 | 279 | 0,07 | | | 1 | ks | 15,42 |
| 1121809 | 250/175 | 175 | 70 | 279 | 0,08 | | | 1 | ks | 15,42 |
| 1122070 | 250/140 | 140 | 70 | 279 | 0,09 | | | 1 | ks | 15,42 |

Wipex

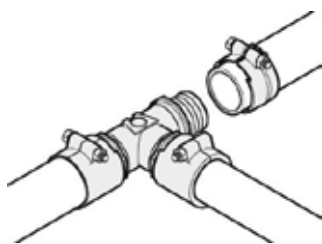

Táto technológia spája potrubia zo sieťovaného polyetylénu pre teplú a studenú vodu v domácich a diaľkových inštaláciách. Spojka je k dispozícii pre potrubia s rozmermi 25-125 mm v dvoch radoch: PN 6

a PN 10. Spojka slúži na rýchlu a spoľahlivú inštaláciu, tesnenie je riešené O-kružkom pri dimenziách 25-110 mm a konope pri dimenzií 125 mm.

Výhody pre vás

- Jednoduchá montáž bez konope
- Odolnosť proti korózii
- Čistota, hygiena
- Spoľahlivosť
- Vyrobené z vysokokvalitnej DR mosadze



Popis

- Tvarovky Wipex s mosadze odolné proti korózii, odzinkovaniu podľa DIN EN ISO 6509 s nehrdzavejúcimi oceľovými skrutkami.
- O-kružkové tesnenie medzi spojkou Wipex a základnými pripojovacími tvarovkami
- Súprava skrutiek pre spojky zahŕňa skrutku so šesťhrannou hlavou z nehrdzavejúcej ocele a maticou a takisto mosadznú podložku
- Dizajn s dopredu otvoreným puzdrom a namontovanou podpernou časťou pre rozmery 63-100 mm.

Použitie

- Tvarovky pre potrubné systémy Thermo, Aqua, Quattro, Supra, Supra PLUS a Supra Standard
- Pripojenie vnútorného potrubia z PE-Xa so spojkami s cylindrickým vonkajším závitom
- Max. prevádzková teplota 95 °C

Certifikácia

- Schválenia by mala kontrolovať zodpovedná osoba

Uponor Wipex prechod PN6

- Spoj pre PE-Xa alebo PE potrubie
- Cylindrický závit G" pre tesniaci O-kružok
- 6 barov, SDR 11
- DR = mosadz odolná proti odzinkovaniu

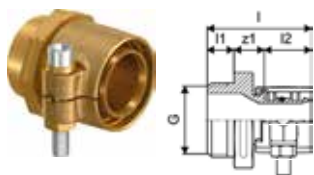

| Položka č. | Dimenzia | G palec | di1 mm | di2 mm | l mm | l1 mm | l2 mm | z1 mm | p bar | hmotnosť kg | Bal. 2 | Bal. 1 | Jedn. | Cena |
|------------|---------------|---------|--------|--------|------|-------|-------|-------|-------|-------------|--------|--------|-------|--------|
| 1018328 | 25x2,3-G1 | 1 | | 47 | 12 | 21 | 14 | 6 | 0,20 | | 40 | 1 | ks | 37,35 |
| 1018329 | 32x2,9-G1 | 1 | | 52 | 12 | 26 | 14 | 6 | 0,30 | | 20 | 1 | ks | 40,76 |
| 1018330 | 40x3,7-G1 1/4 | 1 1/4 | | 61 | 16 | 30 | 15 | 6 | 0,50 | | 10 | 1 | ks | 50,91 |
| 1018331 | 50x4,6-G1 1/4 | 1-1/4 | 90 | 63 | 68 | 16 | 37 | 16 | 0,70 | | 10 | 1 | ks | 67,89 |
| 1018332 | 63x5,8-G2 | 2 | | 84 | 20 | 47 | 18 | 6 | 1,20 | | 8 | 1 | ks | 112,03 |
| 1018333 | 75x6,8-G2 | 2 | | 92 | 20 | 51 | 21 | 6 | 1,50 | | 6 | 1 | ks | 152,74 |
| 1018334 | 90x8,2-G3 | 3 | | 105 | 24 | 60 | 22 | 6 | 2,40 | | 4 | 1 | ks | 237,60 |
| 1018335 | 110x10,0-G3 | 3 | | 118 | 24 | 72 | 22 | 6 | 3,50 | | 3 | 1 | ks | 305,52 |

Wipex

Uponor Ecoflex spojka PN6

- Spojka pre PE-Xa alebo PE potrubie
- 6 barov, SDR 11
- Cylindrický závit R", tesnenie pomocou konope
- Nie je možné použiť s tvarovkami Wipex!
- DR = mosadz odolná proti odzinkovaniu

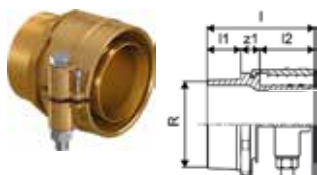

| Položka č. | Dimenzia | l mm | l1 mm | l2 mm | R palec | z1 mm | p bar | hmotnosť kg | Bal. 2 | Bal. 1 | Jedn. | Cena |
|----------------|-------------|---------|----------|----------|------------|----------|----------|----------------|--------|--------|-------|----------------|
| 1078368 | 125x11,4-R4 | 137 | 43 | 70 | 4 | 24 | 6 | 5,24 | | 1 | ks | 471,51 |
| 1121647 | 140x12,7-R4 | 137 | 43 | 70 | 4 | 24 | 6 | 6,75 | | 1 | ks | 906,64 |
| 1121648 | 160x14,6-R5 | 141 | 45 | 70 | 5 | 26 | 6 | 7,87 | | 1 | ks | 1017,96 |

Uponor Wipex prechod PN10

- Spoj pre PE-Xa alebo PE potrubie
- Cylindrický závit G" pre tesniaci O-krúžok
- 10 barov, SDR 7,4
- DR = mosadz odolná proti odzinkovaniu

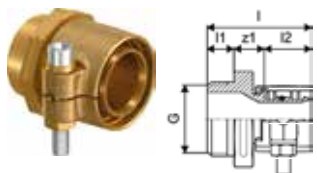

| Položka č. | Dimenzia | G palec | l mm | l1 mm | l2 mm | z1 mm | p bar | hmotnosť kg | Bal. 2 | Bal. 1 | Jedn. | Cena |
|----------------|---------------|------------|---------|----------|----------|----------|----------|----------------|--------|--------|-------|---------------|
| 1018336 | 25x3,5-G1 | 1 | 47 | 12 | 21 | 14 | 10 | 0,20 | 40 | 1 | ks | 35,67 |
| 1018338 | 32x4,4-G1 | 1 | 52 | 12 | 26 | 14 | 10 | 0,30 | 20 | 1 | ks | 42,46 |
| 1018339 | 40x5,5-G1 1/4 | 1 1/4 | 61 | 16 | 30 | 16 | 10 | 0,50 | 10 | 1 | ks | 50,91 |
| 1018340 | 50x6,9-G1 1/4 | 1 1/4 | 68 | 16 | 37 | 16 | 10 | 0,70 | 10 | 1 | ks | 74,70 |
| 1018341 | 63x8,6-G2 | 2 | 84 | 20 | 46 | 18 | 10 | 1,20 | 8 | 1 | ks | 118,82 |
| 1018342 | 75x10,3-G2 | 2 | 92 | 20 | 51 | 21 | 10 | 1,50 | 6 | 1 | ks | 221,03 |
| 1018343 | 90x12,3-G3 | 3 | 105 | 24 | 59 | 22 | 10 | 2,40 | 4 | 1 | ks | 277,74 |
| 1023170 | 110x15,1-G3 | 3 | 118 | 24 | 72 | 22 | 10 | 3,20 | 3 | 1 | ks | 315,78 |

Uponor Wipex spojka PN6

- Spojka pre PE-Xa alebo PE potrubie
- 6 barov, SDR 11
- DR = mosadz odolná proti odzinkovaniu

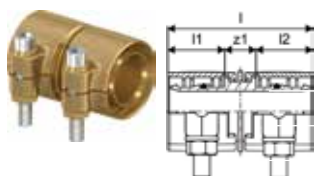

| Položka č. | Dimenzia | l mm | l1 mm | l2 mm | z1 mm | p bar | hmotnosť kg | Bal. 2 | Bal. 1 | Jedn. | Cena |
|----------------|---------------|---------|----------|----------|----------|----------|----------------|--------|--------|-------|---------------|
| 1042972 | 25x2,3-25x2,3 | 54 | 21 | 21 | 12 | 6 | 0,18 | 30 | 1 | ks | 59,21 |
| 1042973 | 32x2,9-32x2,9 | 63 | 26 | 26 | 12 | 6 | 0,34 | 25 | 1 | ks | 63,67 |
| 1042980 | 40x3,7-40x3,7 | 71 | 29 | 29 | 13 | 6 | 0,54 | 15 | 1 | ks | 90,96 |
| 1042984 | 50x4,6-50x4,6 | 85 | 36 | 36 | 13 | 6 | 0,99 | 10 | 1 | ks | 141,67 |
| 1042981 | 63x5,8-63x5,8 | 105 | 46 | 46 | 13 | 6 | 1,53 | 5 | 1 | ks | 193,57 |
| 1042985 | 75x6,8-75x6,8 | 123 | 51 | 51 | 22 | 6 | 2,27 | 3 | 1 | ks | 419,66 |
| 1042986 | 90x8,2-90x8,2 | 142 | 59 | 59 | 24 | 6 | 3,50 | 4 | 1 | ks | 486,67 |
| 1042987 | 110x10-110x10 | 166 | 71 | 71 | 24 | 6 | 4,82 | 2 | 1 | ks | 674,94 |

Uponor Ecoflex spojka PN6

- Spojka pre PE-Xa alebo PE potrubie
- 6 barov, SDR 11
- DR = mosadz odolná proti dezinfekciám

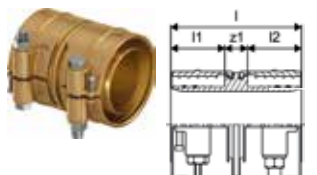

| Položka č. | Dimenzia | l mm | l1 mm | l2 mm | z1 mm | p bar | hmotnosť kg | Bal. 2 | Bal. 1 | Jedn. | Cena |
|----------------|-------------------|---------|----------|----------|----------|----------|----------------|--------|--------|-------|----------------|
| 1078365 | 125x11,4-125x11,4 | 169 | 70 | 70 | 29 | 6 | 8,15 | | 1 | ks | 781,06 |
| 1121635 | 140x12,7-140x12,7 | 169 | 70 | 70 | 29 | 6 | 10,17 | | 1 | ks | 1049,80 |
| 1121636 | 160x14,6-160x14,6 | 169 | 70 | 70 | 29 | 6 | 11,82 | | 1 | ks | 1269,49 |

Wipex

Uponor Wipex spojka PN10

- Spojka pre PE-Xa alebo PE potrubie
- 10 barov, SDR 7,4
- DR = mosadz odolná proti odzinkovaniu

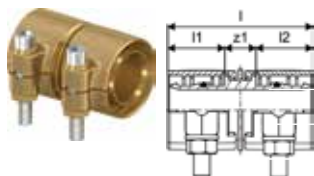

| Položka č. | Dimenzia | l mm | l1 mm | l2 mm | z1 mm | p bar | hmotnosť kg | Bal. 2 | Bal. 1 | Jedn. | Cena |
|----------------|---------------|------|-------|-------|-------|-------|-------------|--------|--------|-------|---------------|
| 1042970 | 25x3,5-25x3,5 | 54 | 21 | 21 | 12 | 10 | 0,18 | 40 | 1 | ks | 58,07 |
| 1042974 | 32x4,4-32x4,4 | 64 | 26 | 26 | 12 | 10 | 0,34 | 25 | 1 | ks | 60,32 |
| 1042979 | 40x5,5-40x5,5 | 72 | 30 | 29 | 13 | 10 | 0,54 | 15 | 1 | ks | 87,26 |
| 1042983 | 50x6,9-50x6,9 | 86 | 37 | 36 | 13 | 10 | 0,96 | 10 | 1 | ks | 118,07 |
| 1042982 | 63x8,6-63x8,6 | 106 | 47 | 46 | 13 | 10 | 0,16 | 4 | 1 | ks | 169,62 |

Uponor Wipex T-kus

- Cylindrický závit G" s tesniacim O-krúžkom
- 6 barov, SDR 11/10 barov, SDR 7,4
- DR = mosadz odolná proti odzinkovaniu

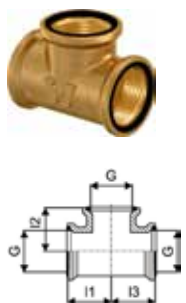

| Položka č. | Dimenzia | G palec | l1 mm | l2 mm | l3 mm | p bar | hmotnosť kg | Bal. 2 | Bal. 1 | Jedn. | Cena |
|----------------|----------------------|---------|-------|-------|-------|-------|-------------|--------|--------|-------|---------------|
| 1018345 | G1-G1-G1 | 1 | 35 | 35 | 35 | 6+10 | 0,31 | 20 | 1 | ks | 39,20 |
| 1018346 | G1 1/4-G1 1/4-G1 1/4 | 1 1/4 | 42 | 42 | 42 | 6+10 | 0,48 | 10 | 1 | ks | 42,50 |
| 1018347 | G2-G2-G2 | 2 | 55 | 55 | 55 | 6+10 | 1,01 | 4 | 1 | ks | 88,21 |
| 1018348 | G3-G3-G3 | 3 | 75 | 75 | 75 | 6+10 | 2,64 | 3 | 1 | ks | 196,02 |

Uponor Ecoflex T-kus

- Závit Rp", tesnenie pomocou konope
- 6 barov, SDR 11/10 barov, SDR 7,4
- DR = mosadz odolná proti odzinkovaniu

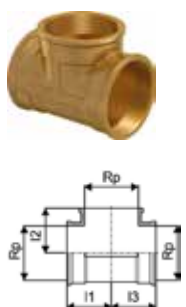

| Položka č. | Dimenzia | Rp palec | l1 mm | l2 mm | l3 mm | p bar | hmotnosť kg | Bal. 2 | Bal. 1 | Jedn. | Cena |
|----------------|-------------|----------|-------|-------|-------|-------|-------------|--------|--------|-------|---------------|
| 1078367 | Rp4-Rp4-Rp4 | 4 | 91 | 91 | 91 | 6 | 3,96 | | 1 | ks | 270,77 |
| 1121637 | Rp5-Rp5-Rp5 | 5 | 119 | 119 | 119 | 6 | 7 | | 1 | ks | 698,71 |

Uponor Wipex koleno

- Cylindrický závit G" s tesniacim O-krúžkom
- 6 barov, SDR 11/10 barov, SDR 7,4
- DR = mosadz odolná proti odzinkovaniu

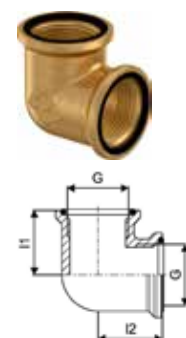

| Položka č. | Dimenzia | G palec | l1 mm | l2 mm | p bar | hmotnosť kg | Bal. 2 | Bal. 1 | Jedn. | Cena |
|----------------|---------------|---------|-------|-------|-------|-------------|--------|--------|-------|---------------|
| 1018350 | G1-G1 | 1 | 35 | 35 | 6+10 | 0,27 | 20 | 1 | ks | 31,04 |
| 1018351 | G1 1/4-G1 1/4 | 1 1/4 | 42 | 42 | 6+10 | 0,45 | 15 | 1 | ks | 40,85 |
| 1018352 | G2-G2 | 2 | 55 | 55 | 6+10 | 0,94 | 5 | 1 | ks | 93,12 |
| 1018353 | G3-G3 | 3 | 75 | 75 | 6+10 | 2,20 | 2 | 1 | ks | 163,36 |

Wipex

Uponor Ecoflex koleno

- Závit Rp⁴, tesnenie pomocou konope
- 6 barov, SDR 11/10 barov, SDR 7,4
- DR = mosadz odolná proti odzinkovaniu

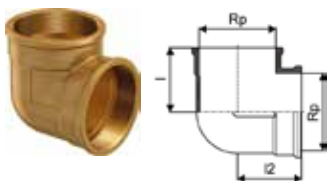

| Položka č. | Dimenzia | Rp palec | l1 mm | l2 mm | p bar | hmotnosť kg | Bal. 2 | Bal. 1 | Jedn. | Cena |
|----------------|----------|----------|-------|-------|-------|-------------|--------|--------|-------|---------------|
| 1078366 | Rp4-Rp4 | 4 | 92 | 92 | 6 | 3,28 | | 1 | ks | 266,30 |
| 1121638 | Rp5-Rp5 | 5 | 119 | 119 | 6 | 5,29 | | 1 | ks | 541,26 |

Uponor Wipex závitový nátrubok

- Cylindrický závit G¹ s tesniacim O-krúžkom
- 6 barov, SDR 11/10 barov, SDR 7,4
- DR = mosadz odolná proti odzinkovaniu

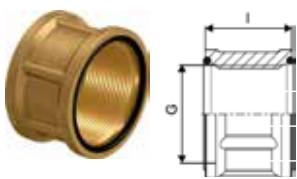

| Položka č. | Dimenzia | G palec | l mm | p bar | hmotnosť kg | Bal. 2 | Bal. 1 | Jedn. | Cena |
|----------------|---------------|---------|------|-------|-------------|--------|--------|-------|--------------|
| 1018355 | G1-G1 | 1 | 30 | 6+10 | 0,19 | 40 | 1 | ks | 21,23 |
| 1018356 | G1 1/4-G1 1/4 | 1 1/4 | 37 | 6+10 | 0,21 | 25 | 1 | ks | 29,42 |
| 1018357 | G2-G2 | 2 | 45 | 6+10 | 0,42 | 15 | 1 | ks | 55,53 |
| 1018358 | G3-G3 | 3 | 55 | 6+10 | 0,88 | 10 | 1 | ks | 78,42 |

Uponor Wipex redukcia vonk. / vnút.závit

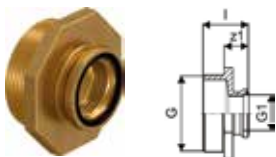

| Položka č. | Dimenzia | G palec | G1 palec | l mm | z1 mm | p bar | hmotnosť kg | Bal. 2 | Bal. 1 | Jedn. | Cena |
|----------------|---------------|---------|----------|------|-------|-------|-------------|--------|--------|-------|---------------|
| 1018368 | G1 1/4-G1 | 1 1/4 | 1 | 36 | 20 | 6+10 | 0,23 | 25 | 1 | ks | 24,50 |
| 1018369 | G1 1/2-G1 1/4 | 1 1/2 | 1 1/4 | 39 | 21 | 6+10 | 0,24 | 25 | 1 | ks | 40,85 |
| 1018371 | G2-G1 | 2 | 1 | 41 | 21 | 6+10 | 0,39 | 15 | 1 | ks | 63,71 |
| 1018372 | G2-G1 1/4 | 2 | 1 1/4 | 45 | 25 | 6+10 | 0,40 | 15 | 1 | ks | 50,67 |
| 1018374 | G3-G1 | 3 | 1 | 47 | 23 | 6+10 | 0,87 | 6 | 1 | ks | 124,16 |
| 1018375 | G3-G1 1/4 | 3 | 1 1/4 | 51 | 27 | 6+10 | 0,88 | 10 | 1 | ks | 96,36 |
| 1018376 | G3-G2 | 3 | 2 | 55 | 31 | 6+10 | 0,89 | 10 | 1 | ks | 198,34 |
| 1009052 | G4-G3 | 4 | 3 | 58 | 30 | 6+10 | 1,46 | 6 | 1 | ks | 284,19 |

Uponor Ecoflex reduk. vonk. / vnút.závit

- Vonkajší kužeľový závit R⁵, konopné tesnenie
- Vnútorný závit Rp⁴, konopné tesnenie
- 6 bar, SDR 11/10 bar, SDR 7,4
- DR = mosadz odolná proti odzinkovaniu

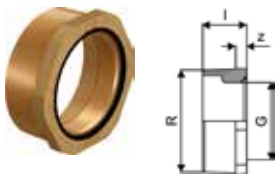

| Položka č. | Dimenzia | Rp palec | l mm | R palec | z mm | L mm | W mm | H mm | W kg | p bar | hmotnosť kg | Bal. 2 | Bal. 1 | Jedn. | Cena |
|----------------|----------|----------|------|---------|------|------|------|------|--------|-------|-------------|--------|--------|-------|---------------|
| 1121639 | R5-4 | 4 | 57 | 5 | NaN | 57 | 127 | 127 | 2,0360 | 6 | 1,6 | | 1 | ks | 354,27 |

Uponor Wipex príruha

- Cylindrický závit G¹ s tesniacim O-krúžkom
- 6 barov, SDR 11/10 barov, SDR 7,4
- DR = mosadz odolná proti odzinkovaniu

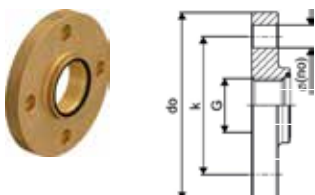

| Položka č. | Dimenzia | G palec | do mm | k mm | počet ks | p bar | hmotnosť kg | Bal. 2 | Bal. 1 | Jedn. | Cena |
|----------------|------------------|---------|-------|------|----------|-------|-------------|--------|--------|-------|---------------|
| 1018359 | F25/4-85/G1 | 1 | 115 | 85 | 4 | 6+10 | 1,30 | 10 | 1 | ks | 84,96 |
| 1018360 | F32/4-100/G1 1/4 | 1 1/4 | 140 | 100 | 4 | 6+10 | 2,00 | 5 | 1 | ks | 117,60 |
| 1018362 | F50/4-125/G2 | 2 | 165 | 125 | 4 | 6+10 | 3,04 | 4 | 1 | ks | 225,42 |
| 1018364 | F80/8-160/G3 | 3 | 200 | 160 | 8 | 6+10 | 4,21 | 3 | 1 | ks | 258,08 |
| 1018365 | F100/8-180/G4 | 4 | 220 | 180 | 8 | 6+10 | 4,55 | 3 | 1 | ks | 768,52 |

Wipex

Uponor Ecoflex príruha

- Závit Rp⁴, tesnenie pomocou konope
- 6 barov, SDR 11/10 barov, SDR 7,4
- Nehrdzavejúca oceľ

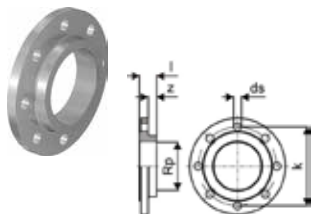

| Položka č. | Dimenzia | Rp palec | l mm | z mm | k mm | počet pce | p bar | hmotnosť kg | Bal. 2 | Bal. 1 | Jedn. | Cena |
|----------------|-----------------|-------------|---------|---------|---------|--------------|----------|----------------|--------|--------|-------|----------------|
| 1121640 | F125/8-200/ Rp5 | 5 | 44 | 22 | 210 | 8 | 6 | 5 | | 1 | ks | 1138,69 |

Uponor Wipex nátrubok na pevný bod

- Cylindrický závit G⁴ s tesniacim O-krúžkom
- 6 barov, SDR 11/10 barov, SDR 7,4
- DR = mosadz odolná proti odzinkovaniu

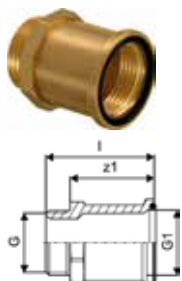

| Položka č. | Dimenzia | G palec | G1 palec | l mm | z1 mm | p bar | hmotnosť kg | Bal. 2 | Bal. 1 | Jedn. | Cena |
|----------------|----------|------------|-------------|---------|----------|----------|----------------|--------|--------|-------|---------------|
| 1018302 | G1 | 1 | 1 | 54 | 42 | 6+10 | 0,23 | 30 | 1 | ks | 52,29 |
| 1018303 | G1 1/4 | 1 1/4 | 1 1/4 | 84 | 68 | 6+10 | 0,45 | 10 | 1 | ks | 75,14 |
| 1018304 | G2 | 2 | 2 | 93 | 73 | 6+10 | 0,78 | 5 | 1 | ks | 98,04 |
| 1018305 | G3 | 3 | 3 | 135 | 111 | 6+10 | 2,15 | 5 | 1 | ks | 218,91 |

Uponor Ecoflex zvärateľná spojka ST PN6

- Pripojenie rúrok PE-Xa
- 6 barov, 11 SDR
- Oceľový adaptér na zváranie

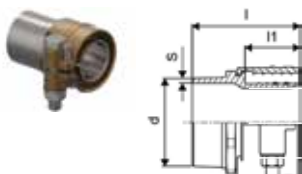

| Položka č. | Dimenzia | l mm | l1 mm | s mm | d mm | hmotnosť kg | Bal. 2 | Bal. 1 | Jedn. | Cena |
|----------------|------------------------|---------|----------|---------|---------|----------------|--------|--------|-------|---------------|
| 1094014 | EU 32x2,9-33,7 | 63 | 29 | 3 | | 0,28 | | 1 | ks | 148,08 |
| 1094015 | EU 40x3,7-42,4 | 75 | 36 | 3,5 | | 0,50 | | 1 | ks | 148,08 |
| 1094016 | EU 50x4,6-48,3 | 84 | 36 | 4,15 | | 60,3 | | 1 | ks | 170,17 |
| 1094017 | EU 63x5,8-60,3 | 88 | 46 | 4 | | 60,3 | | 1 | ks | 214,36 |
| 1094018 | EU+GOST 75x6,8-76,1 | 101 | 53 | 5,55 | | 1,57 | | 1 | ks | 305,30 |
| 1094019 | EU+GOST 90x8,2-88,9 | 108 | 58 | 5 | | 2,29 | | 1 | ks | 418,35 |
| 1094020 | EU 110x10,0-114,3 | 114 | 70 | 5 | | 3,52 | | 1 | ks | 505,33 |
| 1094021 | EU+GOST 125x11,4-114,3 | 119 | 69 | 5 | | 4,34 | | 1 | ks | 770,43 |
| 1121641 | EU 140x12,7-139 | 120 | 70 | 6,15 | NaN | | | 1 | ks | 736,98 |
| 1121642 | EU 160x14,6-159 | 145 | 70 | 6 | NaN | | | 1 | ks | 747,91 |

Uponor Wipex RS2 adaptér PN6

- RS = jedinečné modulárne pripojenie
- 6 barov, SDR 11
- DR = mosadz odolná proti odzinkovaniu

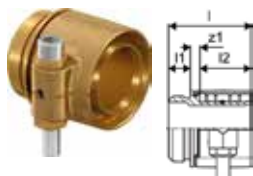

| Položka č. | Dimenzia | l mm | l1 mm | l2 mm | z1 mm | Typ | p bar | hmotnosť kg | Bal. 2 | Bal. 1 | Jedn. | Cena |
|----------------|---------------|---------|----------|----------|----------|------|----------|----------------|--------|--------|-------|---------------|
| 1047013 | DR 63x5,8 RS2 | 75 | 46 | 20 | 9 | RS 2 | 6 | 0,94 | 240 | 1 | ks | 108,09 |

Q&E

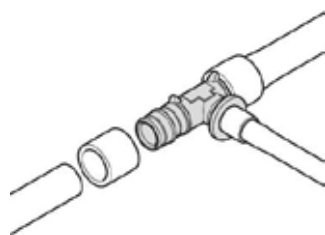

Uponor Q&E je jedinečný a inovatívny systém spojov, ktorý využíva pamäťový efekt zosietovaných polyetylénových rúrok PE-Xa a zabezpečuje rýchlu a jednoduchú inštaláciu. Široká škála tvaroviek a

príslušenstva robia systém Q&E komplexným a bezpečným systémom pre nákladovo efektívnu inštaláciu. Systém je vodotesný odolný voči korózií.

Výhody pre vás

Elasticita a bezpečnosť rúrok PE-Xa
 Odolné proti korózii
 Nízka tlaková strata
 Ergonomický dizajn krúžkov
 Jednoduchá identifikácia rozmerov krúžkov



Popis

- Q&E tvarovky a krúžky pre potrubie Uponor Pex
- Kovové tvarovky sú vyrobené z vysokokvalitnej mosadze
- Plastové tvarovky sú vyrobené z polyfenylsulfónu
- Q&E krúžky je nutné objednať samostatne, ak to nie je uvedené

Použitie

- ak nie je uvedené inak:
- Vonkajšie a vnútorné závitky podľa EN 10226-1.

Uponor Q&E krúžok white

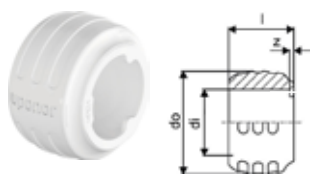

| Položka č. | Dimenzia | di mm | l mm | do mm | z mm | farba | p bar | Bal. 2 | Bal. 1 | Jedn. | Cena |
|----------------|----------|-------|------|-------|------|-------|-------|--------|--------|-------|-------------|
| 1057455 | 25 | 25,3 | 25 | 34,6 | 1 | biela | 6+10 | 300 | 20 | ks | 0,53 |
| 1057456 | 32 | 32,4 | 32 | 41,8 | 1 | biela | 6+10 | 150 | 10 | ks | 1,10 |

Uponor Q&E krúžok s dorazovou hranou natural

- S dorazovou hranou
- PE materiál

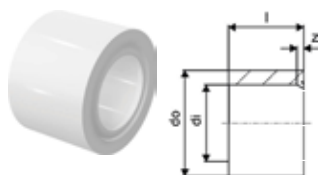

| Položka č. | Dimenzia | di mm | l mm | do mm | z mm | farba | p bar | Bal. 2 | Bal. 1 | Jedn. | Cena |
|----------------|----------|-------|------|-------|------|---------|-------|--------|--------|-------|--------------|
| 1045464 | 40 | 40,8 | 41 | 50,2 | 3 | natural | 6+10 | 80 | 5 | ks | 2,68 |
| 1045489 | 50 | 51 | 50 | 63 | 4 | natural | 6+10 | 70 | 5 | ks | 4,65 |
| 1045490 | 63 | 64,3 | 63 | 75,7 | 4 | natural | 6+10 | 35 | 5 | ks | 8,00 |
| 1085087 | 75 | 76,3 | 76 | 88,3 | 4 | natural | 6+10 | 18 | 2 | ks | 26,41 |

Uponor Q&E koleno PPSU

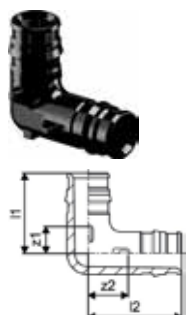

| Položka č. | Dimenzia | l1 mm | l2 mm | z1 mm | z2 mm | p bar | Bal. 2 | Bal. 1 | Jedn. | Cena |
|----------------|----------|-------|-------|-------|-------|-------|--------|--------|-------|---------------|
| 1008681 | 25-25 | 42 | 47 | 14 | 19 | 6+10 | 25 | 5 | ks | 6,88 |
| 1001245 | 32-32 | 53 | 59 | 18 | 23 | 6+10 | 10 | 1 | ks | 12,30 |
| 1008683 | 40-40 | 65 | 74 | 21 | 29 | 6+10 | 10 | 1 | ks | 24,10 |
| 1042859 | 50-50 | 83 | 98 | 29 | 44 | 6+10 | 5 | 1 | ks | 43,29 |
| 1042858 | 63-63 | 100 | 112 | 33 | 44 | 6+10 | 3 | 1 | ks | 73,16 |
| 1085080 | 75-75 | 149 | 149 | 64 | 65 | 6+10 | 2 | 1 | ks | 272,77 |

Uponor Q&E spojka PPSU

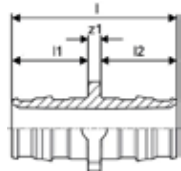

| Položka č. | Dimenzia | l mm | l1 mm | l2 mm | z1 mm | p bar | Bal. 2 | Bal. 1 | Jedn. | Cena |
|----------------|----------|---------|----------|----------|----------|----------|--------|--------|-------|---------------|
| 1008671 | 25-25 | 58 | 28 | 28 | 3 | 6+10 | 50 | 5 | ks | 5,47 |
| 1001235 | 32-32 | 73 | 35 | 35 | 3 | 6+10 | 15 | 1 | ks | 9,79 |
| 1008673 | 40-40 | 90 | 44 | 44 | 3 | 6+10 | 10 | 1 | ks | 18,00 |
| 1042866 | 50-50 | 113 | 54 | 54 | 5 | 6+10 | 10 | 1 | ks | 30,93 |
| 1042865 | 63-63 | 141 | 68 | 68 | 6 | 6+10 | 5 | 1 | ks | 46,31 |
| 1085084 | 75-75 | 179 | 86 | 86 | 7 | 6+10 | 10 | 1 | ks | 182,64 |

Uponor Q&E redukovaná spojka PPSU

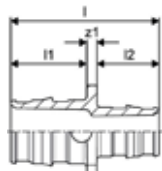

| Položka č. | Dimenzia | l mm | l1 mm | l2 mm | z1 mm | p bar | Bal. 2 | Bal. 1 | Jedn. | Cena |
|----------------|----------|---------|----------|----------|----------|----------|--------|--------|-------|---------------|
| 1001240 | 32-25 | 66 | 28 | 35 | 3 | 6+10 | 20 | 1 | ks | 10,01 |
| 1008678 | 40-32 | 82 | 35 | 44 | 3 | 6+10 | 10 | 1 | ks | 16,12 |
| 1042879 | 50-32 | 94 | 54 | 35 | 5 | 6+10 | 10 | 1 | ks | 38,84 |
| 1042867 | 50-40 | 103 | 54 | 44 | 5 | 6+10 | 10 | 1 | ks | 43,79 |
| 1042877 | 63-50 | 128 | 68 | 54 | 6 | 6+10 | 5 | 1 | ks | 45,51 |
| 1085085 | 75-63 | 160 | 86 | 68 | 7 | 6+10 | 10 | 1 | ks | 176,77 |

Uponor Q&E T-kus PPSU

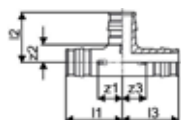

| Položka č. | Dimenzia | l1 mm | l2 mm | l3 mm | z1 mm | z2 mm | z3 mm | p bar | Bal. 2 | Bal. 1 | Jedn. | Cena |
|----------------|----------|----------|----------|----------|----------|----------|----------|----------|--------|--------|-------|---------------|
| 1008686 | 25-25-25 | 47 | 42 | 47 | 20 | 15 | 20 | 6+10 | 20 | 5 | ks | 9,02 |
| 1001250 | 32-32-32 | 59 | 53 | 59 | 24 | 18 | 24 | 6+10 | 10 | 1 | ks | 15,51 |
| 1008688 | 40-40-40 | 74 | 65 | 74 | 30 | 22 | 30 | 6+10 | 5 | 1 | ks | 31,72 |
| 1042861 | 50-50-50 | 92 | 83 | 92 | 38 | 29 | 38 | 6+10 | 3 | 1 | ks | 63,51 |
| 1042860 | 63-63-63 | 112 | 102 | 112 | 44 | 5 | 44 | 6+10 | 2 | 1 | ks | 103,60 |
| 1085081 | 75-75-75 | 156 | 123 | 156 | 70 | 37 | 70 | 6+10 | 2 | 1 | ks | 368,45 |

Uponor Q&E redukovaný T-kus PPSU

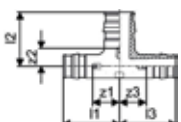

| Položka č. | Dimenzia | l1 mm | l2 mm | l3 mm | z1 mm | z2 mm | z3 mm | p bar | Bal. 2 | Bal. 1 | Jedn. | Cena |
|----------------|----------|----------|----------|----------|----------|----------|----------|----------|--------|--------|-------|---------------|
| 1001420 | 25-25-20 | 47 | 42 | 42 | 20 | 15 | 20 | 6+10 | 20 | 5 | ks | 8,21 |
| 1001422 | 32-20-25 | 52 | 40 | 44 | 17 | 18 | 17 | 6+10 | 15 | 1 | ks | 15,51 |
| 1001424 | 32-20-32 | 52 | 40 | 52 | 17 | 18 | 17 | 6+10 | 15 | 1 | ks | 15,91 |
| 1008712 | 25-32-25 | 52 | 50 | 52 | 24 | 15 | 24 | 6+10 | 15 | 1 | ks | 15,06 |
| 1001426 | 32-25-25 | 55 | 45 | 47 | 20 | 18 | 20 | 6+10 | 15 | 1 | ks | 15,91 |
| 1001428 | 32-25-32 | 55 | 45 | 55 | 20 | 18 | 20 | 6+10 | 15 | 1 | ks | 15,91 |
| 1008713 | 32-40-32 | 65 | 61 | 65 | 30 | 18 | 30 | 6+10 | 10 | 1 | ks | 27,36 |
| 1008708 | 40-25-32 | 63 | 49 | 55 | 20 | 22 | 20 | 6+10 | 5 | 1 | ks | 27,36 |
| 1008695 | 40-25-40 | 63 | 49 | 63 | 20 | 22 | 20 | 6+10 | 5 | 1 | ks | 25,04 |
| 1008709 | 40-32-32 | 68 | 57 | 59 | 24 | 22 | 24 | 6+10 | 5 | 1 | ks | 25,97 |
| 1008696 | 40-32-40 | 68 | 57 | 68 | 24 | 22 | 24 | 6+10 | 5 | 1 | ks | 27,25 |
| 1042876 | 50-25-40 | 92 | 57 | 82 | 38 | 29 | 39 | 6+10 | 4 | 1 | ks | 54,86 |
| 1042864 | 50-25-50 | 92 | 57 | 92 | 38 | 29 | 38 | 6+10 | 4 | 1 | ks | 59,86 |
| 1042863 | 50-32-50 | 92 | 64 | 92 | 38 | 29 | 38 | 6+10 | 4 | 1 | ks | 60,93 |
| 1042871 | 63-25-50 | 112 | 62 | 99 | 44 | 35 | 45 | 6+10 | 2 | 1 | ks | 85,90 |
| 1042873 | 63-25-63 | 112 | 60 | 112 | 44 | 33 | 44 | 6+10 | 2 | 1 | ks | 84,13 |
| 1042870 | 63-32-63 | 112 | 70 | 112 | 44 | 35 | 44 | 6+10 | 2 | 1 | ks | 85,64 |
| 1085083 | 75-25-75 | 118 | 67 | 118 | 32 | 39 | 32 | 6+10 | 4 | 1 | ks | 232,00 |

Uponor Q&E prechod s vonkajším závitom PL



| Položka č. | Dimenzia | l | l1 | l2 | R | z1 | p | Bal. 2 | Bal. 1 | Jedn. | Cena |
|----------------|------------|----|----|----|-------|----|------|--------|--------|-------|--------------|
| | | mm | mm | mm | palec | mm | bar | | | ks | |
| 1023007 | 25-R3/4"MT | 55 | 17 | 27 | 1/2 | 11 | 6+10 | 70 | 5 | ks | 13,61 |
| 1047191 | 32-R1"MT | 65 | 21 | 34 | 3/4 | 10 | 6+10 | 10 | 1 | ks | 23,93 |

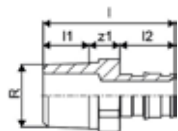

Uponor Q&E prechod s vonkajším závitom PL/DR



| Položka č. | Dimenzia | l | l1 | l2 | R | z1 | p | Bal. 2 | Bal. 1 | Jedn. | Cena |
|----------------|--------------|-----|----|----|-------|----|------|--------|--------|-------|---------------|
| | | mm | mm | mm | palec | mm | bar | | | ks | |
| 1085077 | 40-R1 1/4"MT | 73 | 19 | 42 | 1 1/4 | 12 | 6+10 | 16 | 1 | ks | 79,19 |
| 1085076 | 50-R1 1/2"MT | 89 | 20 | 52 | 1 1/2 | 17 | 6+10 | 8 | 1 | ks | 104,34 |
| 1085075 | 63-R2"MT | 100 | 24 | 65 | 2 | 11 | 6+10 | 6 | 1 | ks | 137,88 |
| 1085074 | 75-R2 1/2"MT | 126 | 27 | 86 | 2 1/2 | 13 | 6+10 | 6 | 1 | ks | 242,91 |

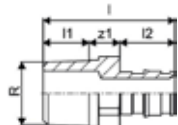

Uponor Q&E prechod s vnútorným závitom PL



| Položka č. | Dimenzia | Rp | l | l1 | l2 | z1 | p | Bal. 2 | Bal. 1 | Jedn. | Cena |
|----------------|-------------|-------|----|----|----|----|------|--------|--------|-------|--------------|
| | | palec | mm | mm | mm | mm | bar | | | ks | |
| 1023012 | 25-Rp3/4"FT | 3/4 | 51 | 18 | 27 | 6 | 6+10 | 40 | 5 | ks | 12,72 |
| 1023013 | 25-Rp1"FT | 1 | 55 | 22 | 27 | 6 | 6+10 | 35 | 5 | ks | 20,63 |

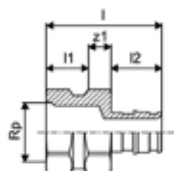

Uponor Q&E prechod s vnútorným závitom PL

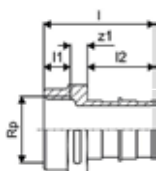

| Položka č. | Dimenzia | G | l | l1 | l2 | z1 | p | Bal. 2 | Bal. 1 | Jedn. | Cena |
|----------------|--------------|-------|----|----|----|----|------|--------|--------|-------|--------------|
| | | palec | mm | mm | mm | mm | bar | | | ks | |
| 1145690 | 32-G1"FT | 1 | 56 | 13 | 34 | 9 | 6+10 | 20 | 1 | ks | 25,46 |
| 1047867 | 40-G1 1/4"FT | 1 1/4 | 68 | 16 | 42 | 10 | 6+10 | 20 | 1 | ks | 60,70 |

Ecoflex

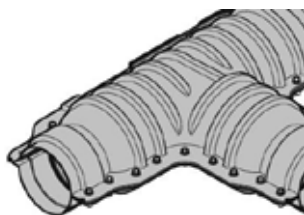

Systém Uponor Ecoflex obsahuje všetko príslušenstvo pre kompletne siete vykurovania, chladenia a dodávok pitnej studenej a teplej úžitkovej vody.

Príslušenstvo je navrhnuté ako doplnok

potrubia a tvaroviek Uponor Ecoflex.

Výhody pre vás

Praktická a jednoduchá montáž komponentov
Pevnosť, spoľahlivosť a bezpečnosť
Kompletný sortiment komponentov pre všetky požiadavky pri montáži



Popis

- Celé príslušenstvo je odolné proti korózii

Použitie

- Príslušenstvo Ecoflex je navrhnuté ako doplnok sortimentu pre podzemné inštalácie.

Certifikácia

- Schválenia by mala kontrolovať zodpovedná osoba

Uponor Ecoflex gumená zátka Single

- Pre jednoduchú rúrku
- Chráni koniec rúry pred vlhkosťou a nečistotami
- Vodotesnosť až 0,3 barov
- Obsahuje EPDM gumovú zátku, tesniaci krúžok z nehrdzavejúcej ocele



| Položka č. | Dimenzia | d1 mm | d1 mm | d2 mm | l mm | l1 mm | hmotnosť kg | Bal. 2 | Bal. 1 | Jedn. | Cena |
|----------------|---------------|----------|----------|----------|---------|----------|----------------|--------|--------|-------|---------------|
| 1018316 | 25+32+40/68 | 68 | 40 | 25 | 174 | 80 | 0,15 | | 1 | ks | 45,75 |
| 1018315 | 25+28+32/140 | 140 | 32 | 25 | 184 | 90 | 0,33 | | 1 | ks | 49,00 |
| 1018313 | 32+40+50/175 | 175 | 50 | 32 | 184 | 90 | 0,42 | | 1 | ks | 68,64 |
| 1018314 | 40+50+63/140 | 140 | 63 | 40 | 184 | 90 | 0,34 | | 1 | ks | 65,34 |
| 1095801 | 63+75+90/140 | 140 | 90 | 63 | 184 | 90 | 0,37 | | 1 | ks | 44,02 |
| 1018312 | 63+75/175 | 175 | 75 | 63 | 184 | 90 | 0,44 | | 1 | ks | 71,90 |
| 1018310 | 75+90+110/200 | 200 | 110 | 75 | 184 | 90 | 0,51 | | 1 | ks | 98,04 |
| 1018311 | 90+110/175 | 175 | 110 | 90 | 184 | 90 | 0,46 | | 1 | ks | 81,68 |
| 1067757 | 125/200 | 200 | 125 | | 142 | 90 | 0,55 | | 1 | ks | 130,99 |
| 1121645 | 140/200 | 200 | 140 | | 142 | 90 | 0,65 | | 1 | ks | 96,99 |

Ecoflex

Uponor Ecoflex rubber end cap Twin

- Pre zdvojené rúrky
- Chráni koniec rúry pred vlhkosťou a nečistotou
- Vodotesnosť až 0,3 barov
- Obsahuje EPDM gumovú zátku, tesniaci krúžok z nehrdzavejúcej ocele

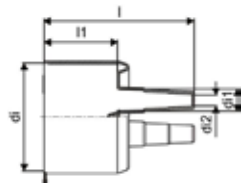

| Položka č. | Dimenzia | di mm | di1 mm | di2 mm | l mm | l1 mm | hmotnosť kg | Bal. 2 | Bal. 1 | Jedn. | Cena |
|----------------|--------------------|----------|-----------|-----------|---------|----------|----------------|--------|--------|-------|---------------|
| 1119374 | 18-22+25-28+32/140 | 140 | 32 | 18 | 184 | 90 | 0,35 | | 1 | ks | 26,40 |
| 1018245 | 25+32+40/140 | 140 | 40 | 25 | 184 | 90 | 0,36 | | 1 | ks | 37,45 |
| 1018309 | 25+32+40/175 | 175 | 40 | 25 | 184 | 90 | 0,44 | | 1 | ks | 89,84 |
| 1018308 | 25+32+50/175 | 175 | 50 | 25 | 184 | 90 | 0,45 | | 1 | ks | 89,84 |
| 1018307 | 40+50+63/200 | 200 | 63 | 40 | 184 | 90 | 0,52 | | 1 | ks | 98,04 |
| 1088979 | 75+90/250 | 250 | 90 | 75 | 194 | 90 | 0,80 | | 1 | ks | 104,79 |

Uponor Ecoflex rubber end cap quattro

- Pre štvoritú rúrku
- Chráni koniec rúry pred vlhkosťou a nečistotami
- Vodotesnosť až 0,3 barov
- Obsahuje EPDM gumovú zátku, tesniaci krúžok z nehrdzavejúcej ocele

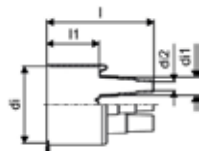

| Položka č. | Dimenzia | di mm | di1 mm | di2 mm | l mm | l1 mm | hmotnosť kg | Bal. 2 | Bal. 1 | Jedn. | Cena |
|----------------|--------------------|----------|-----------|-----------|---------|----------|----------------|--------|--------|-------|---------------|
| 1086838 | 20+25+32/140 | 140 | 32 | 20 | 184 | 90 | 0,45 | | 1 | ks | 99,47 |
| 1018306 | 18-22+25-28+32/175 | 175 | 32 | 18 | 184 | 90 | 0,49 | | 1 | ks | 111,08 |
| 1094252 | 25-28+32+40/175 | 175 | 40 | 25 | 184 | 90 | 0,55 | | 1 | ks | 108,78 |

Uponor Ecoflex T-kus - izolačný set

- T-izolačná súprava pre spájanie plášťových rúr
- ABS pološkropiny s izoláciou a redukciou
- Zaťaženie dopravou do 60 ton (pre dimenziu 250 = 40 ton)

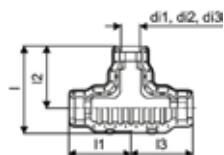

| Položka č. | Dimenzia | di1 mm | di2 mm | di3 mm | l mm | l1 mm | l2 mm | l3 mm | hmotnosť kg | Bal. 2 | Bal. 1 | Jedn. | Cena |
|----------------|-----------------|-----------|-----------|-----------|---------|----------|----------|----------|----------------|--------|--------|-------|---------------|
| 1060986 | 140/90/68 | 140 | 90 | 68 | 666 | 470 | 470 | 470 | 9,77 | 5 | 1 | ks | 677,38 |
| 1060982 | 200/175/140 | 200 | 175 | 140 | 786 | 562 | 562 | 562 | 13,53 | 4 | 1 | ks | 812,84 |
| 1121805 | 250/200/175/140 | 250 | 200 | 175/140 | 780 | 575 | 535 | 575 | 14 | 3 | 1 | ks | 838,22 |

Ecoflex

Uponor Ecoflex izolačná súprava kolena

- Izolačná súprava kolena pre spájanie pláštových rúr
- Pološkrupiny z ABS s izoláciou a redukciou
- Zaťaženie dopravou 60 ton

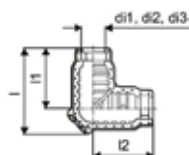

| Položka č. | Dimenzia | d1 mm | d2 mm | d3 mm | l mm | l1 mm | l2 mm | hmotnosť kg | Bal. 2 | Bal. 1 | Jedn. | Cena |
|----------------|-------------|----------|----------|----------|---------|----------|----------|----------------|--------|--------|-------|---------------|
| 1060985 | 200/175/140 | 200 | 175 | 140 | 806 | 563 | 563 | 10,55 | 3 | 1 | ks | 664,43 |

Uponor Ecoflex priama izolačná súprava

- Priama izolačná súprava pre spájanie pláštových rúr
- Pološkrupiny z ABS s izoláciou a redukciou
- Zaťaženie dopravou do 60 ton (pre dimenziu 250 = 40 ton)

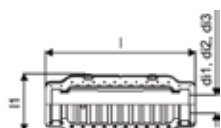

| Položka č. | Dimenzia | d1 mm | d2 mm | d3 mm | l mm | l1 mm | hmotnosť kg | Bal. 2 | Bal. 1 | Jedn. | Cena |
|----------------|-------------|----------|----------|----------|---------|----------|----------------|--------|--------|-------|---------------|
| 1060984 | 200/175/140 | 200 | 175 | 140 | 1125 | 426 | 9,66 | 6 | 1 | ks | 632,37 |
| 1121806 | 250 | 250 | 200 | 175/140 | 1150 | 491 | 12 | 4 | 1 | ks | 670,71 |

Uponor Ecoflex redukčný prstenec

- Prstenec na vyrovnanie rozdielov v dimenziách opláštenia v izolačnej sade.

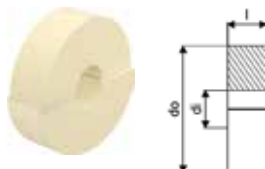

| Položka č. | Dimenzia | d1 mm | l mm | d0 mm | d01 mm | hmotnosť kg | Bal. 2 | Bal. 1 | Jedn. | Cena |
|----------------|----------|----------|---------|----------|-----------|----------------|--------|--------|-------|--------------|
| 1060991 | 200/68 | 68 | 70 | 229 | | 0,09 | 8 | 1 | ks | 16,87 |
| 1060990 | 200/90 | 90 | 70 | 229 | | 0,08 | 8 | 1 | ks | 16,87 |
| 1060989 | 200/140 | 140 | 70 | 229 | | 0,07 | 12 | 1 | ks | 28,18 |
| 1121807 | 250/250 | 250 | 70 | 279 | | 0,06 | | 1 | ks | 15,42 |
| 1121808 | 250/200 | 200 | 70 | 279 | | 0,07 | | 1 | ks | 15,42 |
| 1121809 | 250/175 | 175 | 70 | 279 | | 0,08 | | 1 | ks | 15,42 |
| 1122070 | 250/140 | 140 | 70 | 279 | | 0,09 | | 1 | ks | 15,42 |

Uponor Ecoflex H-izolačná súprava

- H-izolačná súprava pre spájanie pláštových rúr z jednoduchého na zdvojené prevedenie
- Pološkrupiny z ABS s izoláciou a redukciou 200/175/140
- Tesnenie vyžaduje ďalšie gumové koncové koncovky
- Zaťaženie dopravou je možné so špeciálnou betónovou konštrukciou



| Položka č. | Dimenzia | d mm | d1 mm | d2 mm | l mm | b mm | hmotnosť kg | Bal. 2 | Bal. 1 | Jedn. | Cena |
|----------------|-------------|---------|----------|----------|---------|---------|----------------|--------|--------|-------|----------------|
| 1007355 | 200/175/140 | 200 | 175 | 140 | 1290 | 1260 | 19,00 | | 1 | ks | 1060,45 |

Ecoflex

Uponor Ecoflex inšpekčná šachta

- Šachta na spájanie pláštových rúr
- PE telo s izoláciou a redukciou
- K dispozícii modely T a X
- Zaťaženie dopravou 500 kg, vyššie zaťaženie možné so špeciálnou betónovou konštrukciou



| Položka č. | Dimenzia | d _i mm | l mm | l ₁ mm | l ₂ mm | do mm | b mm | h mm | h ₁ mm | h ₂ mm | počet ks | hmotnosť kg | Bal. 2 | Bal. 1 | Jedn. | Cena |
|----------------|---------------------|----------------------|---------|----------------------|----------------------|----------|---------|---------|----------------------|----------------------|-------------|----------------|--------|--------|-------|----------------|
| 1018326 | 6x140/175/200 | 760 | 1652 | | 1316 | 940 | 300 | 725 | 420 | 200 | 6 | 52,00 | 3 | 1 | ks | 1279,49 |
| 1018327 | 8x140/175/200 | 760 | 1652 | 1632 | | 940 | 300 | 725 | 420 | 200 | 8 | 53,00 | 3 | 1 | ks | 1339,70 |
| 1084577 | 4x250-4x140/175/200 | 760 | 1652 | 1304 | | 940 | 300 | 725 | 420 | 165 | 8 | 53,00 | 1 | 1 | ks | 3451,90 |

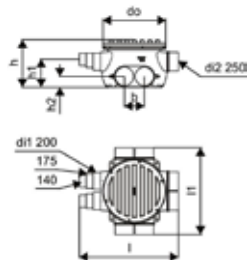

Uponor Ecoflex zmašťovacia manžeta

- Utesnenie pláštovej rúry so šachtou alebo s iným koncovými vývodmi

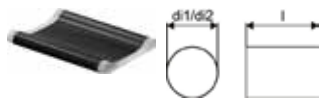

| Položka č. | Dimenzia | d _{i1} mm | d _{i2} mm | l mm | hmotnosť kg | Bal. 2 | Bal. 1 | Jedn. | Cena |
|----------------|----------|-----------------------|-----------------------|---------|----------------|--------|--------|-------|--------------|
| 1018379 | 140 | 220 | 135 | 300 | 0,30 | 1 | 1 | ks | 33,89 |
| 1018380 | 175/200 | 270 | 160 | 300 | 0,55 | 1 | 1 | ks | 44,40 |
| 1084575 | 250 | 335 | 222 | 300 | 0,72 | 15 | 1 | ks | 89,26 |

Uponor Ecoflex domové pripojovacie koleno Single

- Predizolované koleno PE-Xa
- Max. tlak 6bar / 95°C
- PUR pena, PE vonkajší obal

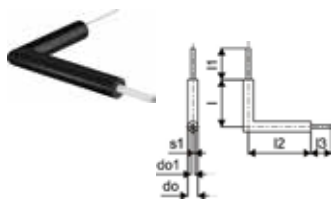

| Položka č. | Dimenzia | l mm | l ₁ mm | l ₂ mm | l ₃ mm | do mm | do ₁ mm | s ₁ mm | hmotnosť kg | Bal. 2 | Bal. 1 | Jedn. | Cena |
|----------------|------------|---------|----------------------|----------------------|----------------------|----------|-----------------------|----------------------|----------------|--------|--------|-------|----------------|
| 1118765 | 50x4,6/140 | 900 | 200 | 1200 | 200 | 140 | 50 | 4,6 | | | 1 | ks | 598,43 |
| 1118766 | 63x5,8/140 | 900 | 200 | 1200 | 200 | 140 | 63 | 5,8 | | | 1 | ks | 627,26 |
| 1118767 | 75x6,8/140 | 900 | 200 | 1200 | 200 | 140 | 75 | 6,8 | | | 1 | ks | 1052,65 |

Uponor Ecoflex domové pripojovacie koleno Twin

- Predizolované koleno PE-Xa
- Max. tlak 6bar / 95°C
- PUR pena, PE vonkajší obal

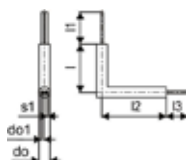

| Položka č. | Dimenzia | l mm | l ₁ mm | l ₂ mm | l ₃ mm | do mm | do ₁ mm | s ₁ mm | hmotnosť kg | Bal. 2 | Bal. 1 | Jedn. | Cena |
|----------------|--------------|---------|----------------------|----------------------|----------------------|----------|-----------------------|----------------------|----------------|--------|--------|-------|----------------|
| 1118771 | 2x25x2,3/140 | 900 | 200 | 1200 | 200 | 140 | 25 | 2,3 | 5,0 | | 1 | ks | 547,96 |
| 1118772 | 2x32x2,9/140 | 900 | 200 | 1200 | 200 | 140 | 32 | 2,9 | 5,25 | | 1 | ks | 576,80 |
| 1118773 | 2x40x3,7/160 | 900 | 200 | 1200 | 200 | 160 | 40 | 3,7 | 5,5 | | 1 | ks | 677,74 |
| 1118774 | 2x50x4,6/200 | 900 | 200 | 1200 | 200 | 200 | 50 | 4,6 | 6,15 | | 1 | ks | 831,16 |
| 1118775 | 2x63x5,8/200 | 900 | 200 | 1200 | 200 | 200 | 63 | 5,8 | 11,73 | | 1 | ks | 1052,65 |
| 1118776 | 2x75x6,8/250 | 900 | 200 | 1200 | 200 | 250 | 75 | 6,8 | 16,25 | | 1 | ks | 1413,15 |

Ecoflex

Uponor Ecoflex stenová prechodka PWP

- Pre otvor jadrového vrtu v betóne alebo vložky z vláknoconcentu
- Na utesnenie plášťových rúr
- Používa sa pre PWP (tlakovú vodu)
- Vodotesnosť až 0,3 barov



| Položka č. | Dimenzia | di mm | l mm | do mm | hmotnosť kg | Bal. 2 | Bal. 1 | Jedn. | Cena |
|----------------|----------|----------|---------|----------|----------------|--------|--------|-------|---------------|
| 1007358 | 68 | 68 | 110 | 125 | 1,21 | | 1 | ks | 246,59 |
| 1007360 | 140 | 145 | 110 | 200 | 2,42 | | 1 | ks | 413,15 |
| 1007361 | 175 | 175 | 110 | 250 | 3,70 | | 1 | ks | 523,99 |
| 1007362 | 200 | 200 | 110 | 300 | 4,90 | | 1 | ks | 662,68 |
| 1091429 | 250 | 250 | 110 | 350 | 7,05 | | 1 | ks | 825,54 |

Uponor Ecoflex prídavné tesnenie PWP

- Pre betónové jadrové otvory alebo vláknoconcent.chráničky
- Diel na elimináciu radiálneho napätia
- prechodku
- plášťovej rúrky

-Pre Uponor PWP stenových



| Položka č. | Dimenzia | di mm | l mm | do mm | hmotnosť kg | Bal. 2 | Bal. 1 | Jedn. | Cena |
|----------------|----------|----------|---------|----------|----------------|--------|--------|-------|---------------|
| 1007365 | 140 | 140 | 65 | 200 | 1,43 | | 1 | ks | 240,40 |
| 1007366 | 175 | 175 | 65 | 250 | 2,30 | | 1 | ks | 305,12 |
| 1007367 | 200 | 200 | 65 | 300 | 3,30 | | 1 | ks | 431,52 |
| 1091430 | 250 | 250 | 65 | 350 | 4,93 | | 1 | ks | 563,31 |

Uponor Ecoflex vložka z vláknoconcentu

- Vstavané do tehlovej alebo betónovej steny
- Alternatíva k vodotesnému otvoru jadrového vrtu
- Použitie so stenovým tesnením Uponor pre PWP (tlaková voda)
- „Rozmer“ = používa sa pre priemer plášťovej rúry



| Položka č. | Dimenzia | di mm | l mm | do mm | hmotnosť kg | Bal. 2 | Bal. 1 | Jedn. | Cena |
|----------------|----------|----------|---------|----------|----------------|--------|--------|-------|---------------|
| 1007370 | 140 | 200 | 400 | 250 | 15,20 | | 1 | ks | 215,77 |
| 1007371 | 175 | 250 | 400 | 300 | 18,80 | | 1 | ks | 261,99 |
| 1007372 | 200 | 300 | 400 | 350 | 22,00 | | 1 | ks | 360,64 |
| 1091431 | 250 | 350 | 400 | 400 | 25,35 | | 1 | ks | 424,89 |

Uponor Ecoflex epoxid. náter pre PWP

- Príprava povrchu otvoru v betóne
- Použitie so stenovým tesnením Uponor pre PWP (tlaková voda)



| Položka č. | Dimenzia | L mm | W mm | H mm | W mm | hmotnosť kg | Bal. 2 | Bal. 1 | Jedn. | Cena |
|----------------|--------------------------|---------|---------|---------|---------|----------------|--------|--------|-------|---------------|
| 1007373 | 1,1 kg/3,5m ² | 450 | 115 | 203 | 1,431 | 1,45 | | 1 | set | 169,53 |

Ecoflex

Uponor Ecoflex stenová prechodka NPW

- Pre steny z betónu a tehál
- Použiteľné pre NWP = oblasti bez odolnosti proti tlakovej vode
- Obsahuje PE potrubie a zmršťovací rukáv

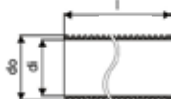

| Položka č. | Dimenzia | di mm | l mm | do mm | hmotnosť kg | Bal. 2 | Bal. 1 | Jedn. | Cena |
|----------------|----------|----------|---------|----------|----------------|--------|--------|-------|---------------|
| 1018269 | 140 | 175 | 550 | 200 | 1,30 | | 1 | ks | 62,17 |
| 1018268 | 175+200 | 218 | 550 | 250 | 1,90 | | 1 | ks | 72,41 |
| 1083871 | 250 | 275 | 550 | 315 | 2,90 | 16 | 1 | ks | 134,13 |

Uponor Ecoflex vodiaci uhol

- Potrubie Ecoflex vstupuje cez základovú dosku do budovy



| Položka č. | Dimenzia | di mm | do mm | s mm | r mm | hmotnosť kg | Bal. 2 | Bal. 1 | Jedn. | Cena |
|----------------|----------|----------|----------|---------|---------|----------------|--------|--------|-------|---------------|
| 1030269 | 175/140 | 237,8 | 250 | 6,1 | 1200 | 12,00 | | 9 | ks | 362,83 |
| 1030270 | 200 | 299,6 | 315 | 7,7 | 1000 | 17,00 | | 9 | ks | 502,28 |

Uponor Ecoflex shrink tape

- Použitie zmršťovacej pásky na utesnenie poškodených plášťového potrubia

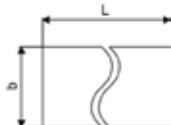

| Položka č. | Dimenzia | L m | hmotnosť kg | Bal. 2 | Bal. 1 | Jedn. | Cena |
|----------------|-------------|--------|----------------|--------|--------|-------|--------------|
| 1093120 | 160mm x 10m | 10 | 2,40 | 1 | 2 | ks | 27,95 |

Uponor Ecoflex výstražný trasový pás, červený

- Na vyznačenie polohy potrubia Ecoflex pod zemou
- Označovacia páska so symbolmi požadovaného použitia

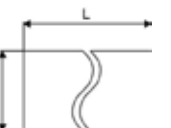

| Položka č. | Dimenzia | b mm | hmotnosť kg | Bal. 2 | Bal. 1 | Jedn. | Cena |
|----------------|-------------|---------|----------------|--------|--------|-------|--------------|
| 1018385 | 40mm x 250m | 40 | 2,00 | | 1 | ks | 36,98 |

Uponor Ecoflex výhrevná manžeta

- výhrevná manžeta na ohrev konca potrubia

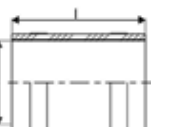

| Položka č. | Dimenzia | di mm | l mm | Bal. 2 | Bal. 1 | Jedn. | Cena |
|----------------|----------|----------|---------|--------|--------|-------|----------------|
| 1135550 | 125 | 125 | 200 | | 1 | ks | 2563,01 |
| 1135551 | 140 | 140 | 200 | | 1 | ks | 2612,93 |
| 1135552 | 160 | 160 | 200 | | 1 | ks | 2657,28 |

Rezanie a príprava

Uponor Multi rezač potrubia



| Položka č. | Dimenzia | L mm | W mm | H mm | W kg | Bal. 2 | Bal. 1 | Jedn. | Cena |
|----------------|----------|---------|---------|---------|---------|--------|--------|-------|--------------|
| 1089677 | 32-40 | 241 | 107 | 35 | 0,44 | 12 | 1 | ks | 56,01 |

Uponor Multi čepeľ pre rezač potrubia

- vonkajšie priemery 32-40 mm



| Položka č. | Dimenzia | L mm | W mm | H mm | W kg | Bal. 2 | Bal. 1 | Jedn. | Cena |
|----------------|----------|---------|---------|---------|---------|--------|--------|-------|--------------|
| 1089779 | 32-40 | 100 | 61 | 3 | 0,073 | 50 | 1 | ks | 23,86 |

Uponor Multi rezač potrubia



| Položka č. | Dimenzia | L mm | W mm | H mm | W kg | Bal. 2 | Bal. 1 | Jedn. | Cena |
|----------------|----------|---------|---------|---------|---------|--------|--------|-------|--------------|
| 1089675 | 25-63 | 246 | 102 | 41 | 0,9 | 12 | 1 | ks | 59,56 |

Uponor Multi čepeľ pre rezač potrubia

- vonkajšie priemery 25-63 mm



| Položka č. | Dimenzia | L mm | W mm | H mm | W kg | Bal. 2 | Bal. 1 | Jedn. | Cena |
|----------------|----------|---------|---------|---------|---------|--------|--------|-------|-------------|
| 1089777 | 25-63 | 34 | 6 | 34 | 0,009 | 50 | 1 | ks | 9,00 |

Uponor Multi rezač potrubia

- vonkajšie priemery 50-125 mm



| Položka č. | Dimenzia | L mm | W mm | H mm | W kg | Bal. 2 | Bal. 1 | Jedn. | Cena |
|----------------|----------|---------|---------|---------|---------|--------|--------|-------|---------------|
| 1089676 | 50-125 | 345 | 155 | 46 | 1,62 | 8 | 1 | ks | 115,12 |

Uponor Multi čepeľ pre rezač potrubia



| Položka č. | Dimenzia | L mm | W mm | H mm | W kg | Bal. 2 | Bal. 1 | Jedn. | Cena |
|----------------|----------|---------|---------|---------|---------|--------|--------|-------|--------------|
| 1089778 | 50-125 | 51 | 11 | 51 | 0,015 | 50 | 1 | ks | 12,75 |

Rezanie a príprava

Uponor MLC kotúč rezáča potrubia



| Položka č. | Dimenzia | L mm | W mm | H mm | W kg | Bal. 2 | Bal. 1 | Jedn. | Cena |
|----------------|----------|------|------|------|-------|--------|--------|-------|--------------|
| 1014320 | 63-110 | 41 | 41 | 6 | 0,014 | | 1 | ks | 29,88 |

Uponor Flex rezač rúr PEX

- Nástroj na rezanie rúrok pre flexibilné rúrky Uponor, vonkajší priemer 12 - 25 mm.
- Čepeľ nie je kompatibilná s rezačom rúr Uponor 1001369



| Položka č. | Dimenzia | L mm | W mm | H mm | W kg | Bal. 2 | Bal. 1 | Jedn. | Cena |
|----------------|----------|------|------|------|------|--------|--------|-------|--------------|
| 1089673 | 12-25 | 187 | 65 | 23 | 0,22 | 36 | 1 | ks | 41,69 |

Uponor Flex náhradná čepeľ PEX



| Položka č. | Dimenzia | L mm | W mm | H mm | W kg | Bal. 2 | Bal. 1 | Jedn. | Cena |
|----------------|----------|------|------|------|-------|--------|--------|-------|--------------|
| 1089780 | 12-25 | 40 | 36 | 1 | 0,009 | 150 | 1 | ks | 18,97 |

Uponor MLC rezač potrubia + kalibrátor



| Položka č. | Dimenzia | L mm | W mm | H mm | W kg | Bal. 2 | Bal. 1 | Jedn. | Cena |
|----------------|----------|------|------|------|------|--------|--------|-------|---------------|
| 1014334 | 63-110 | 205 | 330 | 135 | 3,6 | | 1 | ks | 611,53 |

Uponor MLC fazetovací nástroj

- Pre odhranenie potrubia Uponor Uni Pipe PLUS a MLC.
- Vybavený rúčkou. Bez rúčky používaný ako príslušenstvo k závrtnej skrutke so závitom do plechu.



| Položka č. | Dimenzia | L mm | W mm | H mm | W kg | Bal. 2 | Bal. 1 | Jedn. | Cena |
|----------------|----------|------|------|------|------|--------|--------|-------|--------------|
| 1015762 | 32 | 110 | 35 | 115 | 0,2 | 50 | 1 | ks | 47,46 |

Uponor MLC odhrotovací nástroj



| Položka č. | Dimenzia | L mm | W mm | H mm | W kg | Bal. 2 | Bal. 1 | Jedn. | Cena |
|----------------|----------|------|------|------|-------|--------|--------|-------|--------------|
| 1006638 | 40 | 110 | 40 | 70 | 0,183 | 50 | 1 | ks | 51,41 |
| 1015808 | 50 | 109 | 36 | 68 | 0,23 | 50 | 1 | ks | 58,32 |
| 1014339 | 63 | 110 | 65 | 70 | 0,24 | 50 | 1 | ks | 71,75 |
| 1014344 | 75 | 109 | 79 | 64 | 0,39 | 30 | 1 | ks | 94,60 |

Uponor Q&E expandér M18 VLD PEX



| Položka č. | Dimenzia | L mm | W mm | H mm | W kg | zdvih mm | Bal. 2 | Bal. 1 | Jedn. | Cena |
|----------------|----------|------|------|------|------|----------|--------|--------|-------|----------------|
| 1085099 | 40-75 | 700 | 195 | 535 | 15 | 56 | | 1 | ks | 3385,79 |

Rezanie a príprava

Uponor MLC 3-rozmer.odhrotovací nástroj

- Na kalibráciu potrubia Uponor Uni Pipe PLUS a MLC



| Položka č. | Dimenzia | L mm | W mm | H mm | W kg | Bal. 2 | Bal. 1 | Jedn. | Cena |
|----------------|----------|---------|---------|---------|---------|--------|--------|-------|--------------|
| 1015739 | 16/20/25 | 104 | 99 | 29 | 0,13 | 60 | 1 | ks | 31,27 |

Uponor MLC vnútorná ohýbacia pružina

- ohýbacia pružina pre potrubia Uponor Uni Pipe PLUS a MLC.



| Položka č. | Dimenzia | L mm | W mm | H mm | W kg | Bal. 2 | Bal. 1 | Jedn. | Cena |
|----------------|----------|---------|---------|---------|---------|--------|--------|-------|--------------|
| 1013729 | 16 | 600 | 10 | 10 | 0,21 | 100 | 100 | ks | 4,57 |
| 1013734 | 20 | 620 | 7 | 7 | 0,3304 | 75 | 75 | ks | 7,37 |
| 1013737 | 25 | 620 | 17 | 17 | 0,63 | 50 | 50 | ks | 7,37 |
| 1013739 | 32 | 620 | 25 | 25 | 0,63 | 40 | 40 | ks | 11,04 |

Uponor MLC vonkajšia ohýbacia pružina

- ohýbacia pružina pre potrubia Uponor Uni Pipe PLUS a MLC.



| Položka č. | Dimenzia | L mm | W mm | H mm | W kg | Bal. 2 | Bal. 1 | Jedn. | Cena |
|----------------|----------|---------|---------|---------|---------|--------|--------|-------|-------------|
| 1006640 | 16 | 500 | 20 | 20 | 0,428 | 55 | 55 | ks | 9,21 |
| 1013792 | 20 | 500 | 25 | 25 | 0,5163 | 45 | 45 | ks | 9,21 |
| 1013794 | 25 | 500 | 30 | 30 | 0,646 | 45 | 35 | ks | 9,21 |

Uponor Uni Pipe PLUS ohýbací nástroj

- Vytvára rovnomerné ohyby potrubia Uponor Uni Pipe PLUS s vonkajším priemerom do 32 mm.

- Súčasťou balenia je kufrík s nástrojmi a ohýbacími segmentmi.



| Položka č. | Dimenzia | L mm | W mm | H mm | W kg | Bal. 2 | Bal. 1 | Jedn. | Cena |
|----------------|----------|---------|---------|---------|---------|--------|--------|-------|---------------|
| 1071925 | 16-32 | 320 | 230 | 38 | 1,827 | 100 | 1 | ks | 356,04 |

Lisovanie

Uponor S-Press ručná lisovačka

- Na lisovanie Uponor lisovaných tvaroviek MLC 14-20 spolu s vymeniteľnými čeľuťami
- Dodávaná v puzdre bez vymeniteľných čeľuťí.



| Položka č. | Dimenzia | d mm | Bal. 2 | Bal. 1 | Jedn. | Cena |
|----------------|----------|---------|--------|--------|-------|---------------|
| 1015764 | 14-20 | 14-20 | 100 | 1 | ks | 358,89 |

Uponor S-Press čeľuť pre ručnú lisov.

- Čeľuste do ručnej lisovačky



| Položka č. | Dimenzia | d mm | Bal. 2 | Bal. 1 | Jedn. | Cena |
|----------------|----------|---------|--------|--------|-------|--------------|
| 1015777 | 16 | 16 | 100 | 1 | ks | 51,61 |
| 1015780 | 20 | 20 | 100 | 1 | ks | 51,61 |

Uponor S-Press lisovačka UP110 bez čeľuťí

- dodávané v prenosnom kufríku, kompletne s batériou a nabíjačkou
- bez lisovacích čeľuťí.
- Rozsah použitia do 110 mm.

Technické špecifikácie:

- Rýchle lisovanie vďaka krátkemu lisovaciemu cyklu
- Lisovacia sila: lineárny ťah cca. 32 kN
- Kapacita batérie: Vysokovýkonná Li-Ion batéria Makita 3,0 Ah
- Doba nabíjania: 22 min
- Hmotnosť vrát. batérie: bez čeľuste 3,5 kg
- Rozmery nástroja: 366 x 81 x 317 mm
- Otočný držiak čeľuste o 350°



| Položka č. | L mm | W mm | H mm | W kg | Bal. 2 | Bal. 1 | Jedn. | Cena |
|----------------|---------|---------|---------|---------|--------|--------|-------|----------------|
| 1083612 | 500 | 255 | 82 | 4,4 | 20 | 1 | set | 1563,36 |

Uponor S-Press batéria pre UP110

- Akku batéria 18 V / 3,0 Ah, Li-Ion (54 Wh)
- Napätie batérie: 18 V
- Kapacita batérie: 3,0 Ah
- Doba nabíjania: s nabíjačkou SPI S-PRESS: 22 min
- Technológia: Li-Ion
- Hmotnosť: 0,6 kg



| Položka č. | L mm | W mm | H mm | W kg | OV V | Bal. 2 | Bal. 1 | Jedn. | Cena |
|----------------|---------|---------|---------|---------|---------|--------|--------|-------|---------------|
| 1083608 | 110 | 75 | 62 | 0,602 | 18 | 10 | 1 | ks | 131,32 |

Lisovanie

Uponor S-Press nabíjačka batérie

- Rýchlonabíjačka pre 18V Li-Ion batérie, 230 V
- Čas nabíjania: 1,3 Ah 15 min,
3,0 Ah 22 min
- Napájanie: 230 V AC
- rozsah napätia: 18 V
- Hmotnosť: 1,0 kg



| Položka č. | Dimenzia | L mm | W mm | H mm | W kg | OV V | Bal. 2 | Bal. 1 | Jedn. | Cena |
|----------------|--------------|---------|---------|---------|---------|---------|--------|--------|-------|---------------|
| 1083610 | Mini2, UP110 | 155 | 180 | 110 | 0,829 | 230 | | 1 | ks | 154,78 |

Uponor S-Press lisovacia čeľusť UPP1

- lisovacie čeľuste pre lisovacie tvarovky Uponor MLC



| Položka č. | Dimenzia | d mm | Bal. 2 | Bal. 1 | Jedn. | Cena |
|----------------|----------|---------|--------|--------|-------|---------------|
| 1007084 | 16 | 16 | 216 | 1 | ks | 145,41 |
| 1007086 | 20 | 20 | | 1 | ks | 145,41 |
| 1007087 | 25 | 25 | | 1 | ks | 150,08 |
| 1007088 | 32 | 32 | | 1 | ks | 150,08 |
| 1015768 | 40 | 40 | 108 | 1 | ks | 257,96 |
| 1015792 | 50 | 50 | 108 | 1 | ks | 265,76 |

Uponor S-Press zákl.jednotka pre čeľuste

- Základná jednotka určená pre lisovacie čeľuste a tvarovky Uponor MLC 63-110 v kombinácii s lisovačkami UP 110, UP 75 a UP 75 EL



| Položka č. | Dimenzia | d mm | Bal. 2 | Bal. 1 | Jedn. | Cena |
|----------------|----------|---------|--------|--------|-------|---------------|
| 1046545 | 63-110 | 63-110 | | 1 | ks | 370,52 |

Uponor S-Press lisovacia čeľusť

- Lisovacie čeľuste určené pre základnú jednotku a tvarovky Uponor MLC 63-110 v kombinácii s lisovačkami UP 110, UP 75 a UP 75 EL



| Položka č. | Dimenzia | d mm | Bal. 2 | Bal. 1 | Jedn. | Cena |
|----------------|----------|---------|--------|--------|-------|----------------|
| 1046544 | 110 | 110 | 54 | 1 | ks | 1324,28 |
| 1046541 | 63 | 63 | 72 | 1 | ks | 920,85 |
| 1046542 | 75 | 75 | 72 | 1 | ks | 1031,83 |
| 1046543 | 90 | 90 | 72 | 1 | ks | 1235,05 |

Lisovanie

Uponor S-Press lis. Mini2 + KSP0 čeluste

- Uponor lisovačka S-Press Mini2 vrátane kufríku, batérie, nabíjačky a lisovacích čelustí.
- Rozsah použitia do 32 mm.

Technická dáta:

- Veľmi rýchle lisovanie vďaka krátkemu 3-4 sekundovému lisovaciemu cyklu
- Lisovacia sila: lineárny tlak približne 15 kN
- Kapacita batérie: vysokovýkonná batéria Makita 1,3 Ah Li-Ion (voliteľne 3,0 Ah)
- Doba nabíjania: 1,5 Ah 15 min. 3,0 Ah 22 min
- Hmotnosť vrátane batérie: bez čelustí 1,7 kg
- Rozmery lisovačky: 377 x 75 x 116 mm
- Otočné: držiak lisovacích čelustí otočný približne o 350 °



| Položka č. | Dimenzia | L mm | W mm | H mm | W kg | Bal. 2 | Bal. 1 | Jedn. | Cena |
|----------------|-------------|---------|---------|---------|---------|--------|--------|-------|----------------|
| 1083586 | 16/20/25/32 | 380 | 460 | 85 | 6,6 | 30 | 1 | set | 2329,03 |

Uponor S-Press batéria Mini2

- Batéria 18 V / 1.5 Ah, Li-Ion (27 Wh)
- Napätie batérie: 18 V
- Kapacita batérie: 1.5 Ah
- Čas nabíjania: S nabíjačkou batérií SPI S-Press: 15 min
- Technológia článkov: Li-Ion
- Hmotnosť: 0,4 kg



| Položka č. | L mm | W mm | H mm | W kg | OV V | Bal. 2 | Bal. 1 | Jedn. | Cena |
|----------------|---------|---------|---------|---------|---------|--------|--------|-------|---------------|
| 1083605 | 114 | 72 | 43 | 0,352 | 18 | | 1 | ks | 140,69 |

Uponor S-Press lisovacia čelusť Mini KSP0

- Uponor lisovacia čelusť MLC Mini KSP0



| Položka č. | Dimenzia | d mm | Bal. 2 | Bal. 1 | Jedn. | Cena |
|----------------|----------|---------|--------|--------|-------|---------------|
| 1007091 | 16 | 16 | 5 | 1 | ks | 176,57 |
| 1007093 | 20 | 20 | 5 | 1 | ks | 176,57 |
| 1007094 | 25 | 25 | 5 | 1 | ks | 186,06 |
| 1007095 | 32 | 32 | 5 | 1 | ks | 186,06 |

Uponor Smart Aqua zátka pre skúšku tesnosti

- Pre montáž v nástenke počas skúšky tesnosti



| Položka č. | Dimenzia | G palec | I mm | Bal. 2 | Bal. 1 | Jedn. | Cena |
|----------------|----------|------------|---------|--------|--------|-------|-------------|
| 1135501 | 1/2"MT | 1/2 | 85 | 360 | 20 | ks | 1,62 |

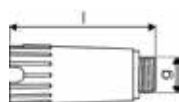

Lisovanie

Uponor Smart Aqua zátka pre skúšku tesnosti WW

- Pre montáž v nástenke počas skúšky tesnosti



| Položka č. | Dimenzia | G | I | Bal. 2 | Bal. 1 | Jedn. | Cena |
|----------------|----------|-----|----|--------|--------|-------|-------------|
| 1135499 | 1/2"MT | 1/2 | 85 | 360 | 20 | ks | 1,62 |

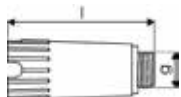

Uponor S-Press PLUS zátka na tlakovú skúšku



| Položka č. | Dimenzia | G | I | I1 | I2 | z1 | Bal. 2 | Bal. 1 | Jedn. | Cena |
|----------------|----------|-----|----|----|----|----|--------|--------|-------|--------------|
| 1013756 | 16 | 1/2 | 52 | 14 | 30 | 8 | 7680 | 20 | ks | 7,67 |
| 1013760 | 20 | 1/2 | 52 | 14 | 30 | 8 | 3840 | 20 | ks | 8,00 |
| 1013762 | 25 | 1/2 | 57 | 14 | 35 | 8 | 3840 | 10 | ks | 8,97 |
| 1013764 | 32 | 1/2 | 64 | 14 | 42 | 8 | 3840 | 10 | ks | 13,40 |
| 1013765 | 40 | 1/2 | 67 | 14 | 45 | 8 | 960 | 5 | ks | 17,63 |

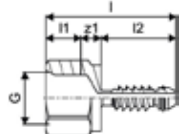

Expandovanie

Uponor Q&E expandér + hlavy S3,2 S5,0



| Položka č. | Dimenzia | L | W | H | W | P | Bal. 2 | Bal. 1 | Jedn. | Cena |
|----------------|----------|-----|-----|----|------|------|--------|--------|-------|---------------|
| 1004064 | 16/20/25 | 375 | 130 | 93 | 1,97 | 6+10 | | 1 | set | 382,20 |

Uponor Minitec expandér

- Ručný expandér
- expanzná hlavica pre PE-Xa rúrku 9,9 x 1,1 mm
- Tuba s mazivom
- kufrík



| Položka č. | Dimenzia | L | W | H | W | Bal. 2 | Bal. 1 | Jedn. | Cena |
|----------------|----------|-----|----|----|-----|--------|--------|-------|---------------|
| 1006247 | 9,9x1,1 | 384 | 99 | 48 | 0,6 | 11 | 1 | set | 294,29 |

Uponor Minitec expanzná hlavica

- Pre ručný expandér



| Položka č. | Dimenzia | d | s | P | Bal. 2 | Bal. 1 | Jedn. | Cena |
|----------------|----------|-----|-----|---|--------|--------|-------|---------------|
| 1006250 | 9,9x1,1 | 9,9 | 1,1 | 6 | | 1 | ks | 115,87 |

Expandovanie

Uponor Q&E Expandér s hlavami M12/

- Zariadenie s elektromechanickým pohonom, dodávané v plastovom kufríku vrátane dvoch 12V Li-Ion batérií a jednej rýchlonabíjačky 220-240V/50-60Hz a maziva (Mo).
- Kovová prevodovka a kovový kryt. Súčasťou LED pracovného svetla.
- Návod na použitie v kufríku. Automatické otáčanie s M12 expandovacími hlavami.
- Použitie pre 6 bar potrubie v dimenziách do 32 mm.
- Použitie pre 10 bar potrubie v dimenziách do 25 mm.

Technické údaje:

- Nabíjacie napätie: 12V
- Zobrazenie úrovne nabitia: Optické zobrazenie
- Doba nabíjania batérie: cca. 0,5 hod.
- Pre dimenzie: <= 32 mm (AK5/6 bar), <= 25 mm (AK2/10 bar)



| Položka č. | Dimenzia | L mm | W mm | H mm | W kg | Bal. 2 | Bal. 1 | Jedn. | Cena |
|----------------|------------------|---------|---------|---------|---------|--------|--------|-------|----------------|
| 1119379 | 16RS/20/25 10bar | 300 | 280 | 135 | 4,889 | | 1 | set | 1156,90 |
| 1119376 | 16RS/20/25 6bar | 270 | 215 | 110 | 4,889 | | 1 | set | 1156,90 |
| 1119375 | 6bar 9,9RS/20 | 300 | 200 | 110 | 4,4 | | 1 | set | 1066,68 |

Uponor Q&E Expandér M12 fuel

- Elektromechanický pohon
- Kovová prevodovka a kovový kryt. Vrátae LED svetla
- Návod na použitie v kufríku. Automatické otáčanie s expanznými hlavami M12/M12 FUEL.

Technické dáta:

- Nabíjacie napätie: 12V
- Zobrazenie úrovne nabitia: Optické zobrazenie
- Doba nabíjania batérie: cca. 0,5 hod.
- Pre rozmery: <= 32 mm (AK5/6 bar), <= 25 mm (AK2/10 bar)



| Položka č. | L mm | W mm | H mm | W kg | Bal. 2 | Bal. 1 | Jedn. | Cena |
|----------------|---------|---------|---------|---------|--------|--------|-------|---------------|
| 1121157 | 270 | 180 | 85 | 1,784 | | 1 | ks | 858,93 |

Uponor Q&E expanzná hlavica M12/Rapid Seal

- Vhodné pre Q&E expandér M12 / M12 FUEL



| Položka č. | Dimenzia | L mm | W mm | H mm | W kg | Bal. 2 | Bal. 1 | Jedn. | Cena |
|----------------|----------|---------|---------|---------|---------|--------|--------|-------|---------------|
| 1119380 | 9,9x1.1 | 50 | 50 | 67 | 0,223 | | 1 | ks | 105,10 |

Uponor Q&E hlava M12/M18

- Vhodné pre Q&E expandér M12 / M12 FUEL - M18/M18 FUEL



| Položka č. | Dimenzia | d mm | s mm | p bar | zdvih mm | Bal. 2 | Bal. 1 | Jedn. | Cena |
|----------------|-----------|---------|---------|----------|-------------|--------|--------|-------|--------------|
| 1057184 | 14/15x2,5 | 14/15 | 2,0/2,5 | 6+10 | 14/25 | | 1 | ks | 86,97 |
| 1057185 | 17/18x2,5 | 17/18 | 2,0/2,5 | 6+10 | 14/25 | | 1 | ks | 75,03 |

Expandovanie

Uponor Q&E hlava M12/M18/Rapid Seal

- Vhodné pre Q&E batériový expandér M12 / M12 FUEL a M18 / M18 Fuel

| Položka č. | Dimenzia | L mm | W mm | H mm | W kg | Bal. 2 | Bal. 1 | Jedn. | Cena |
|------------|----------------|---------|---------|---------|---------|--------|--------|-------|--------|
| 1119381 | 16x1,8/2,0/2,2 | 50 | 50 | 69 | 0,19 | | 1 | ks | 97,38 |
| 1119382 | 20x1,9/2,0 | 48 | 48 | 69 | 0,202 | | 1 | ks | 97,38 |
| 1119383 | 20x2,8 | 48 | 48 | 81 | 0,218 | | 1 | ks | 97,38 |
| 1119384 | 25x2,3 | 46 | 46 | 77 | 0,237 | | 1 | ks | 103,21 |
| 1119385 | 25x3,5 | 45 | 45 | 75 | 0,254 | | 1 | ks | 103,21 |
| 1119386 | 32x2,9 | 45 | 45 | 75 | 0,359 | | 1 | ks | 108,76 |

Uponor Q&E expandér s hlavicami M18 6bar



| Položka č. | Dimenzia | L mm | W mm | H mm | W kg | p bar | zdvih mm | Bal. 2 | Bal. 1 | Jedn. | Cena |
|------------|-------------|---------|---------|---------|---------|----------|-------------|--------|--------|-------|---------|
| 1063908 | 16/20/25/32 | 335 | 270 | 110 | 7,723 | 6 | 25 | | 1 | set | 1156,90 |

Uponor Q&E expandér s hlavicami M18 10bar



| Položka č. | Dimenzia | L mm | W mm | H mm | W kg | p bar | zdvih mm | Bal. 2 | Bal. 1 | Jedn. | Cena |
|------------|--------------|---------|---------|---------|---------|----------|-------------|--------|--------|-------|---------|
| 1063909 | 16/20/25/H32 | 285 | 230 | 175 | 7,723 | 10 | 25 | | 1 | set | 1156,90 |

Uponor Q&E expanzná hlavica M18 H



| Položka č. | Dimenzia | d mm | s mm | p bar | zdvih mm | Bal. 2 | Bal. 1 | Jedn. | Cena |
|------------|------------|---------|---------|----------|-------------|--------|--------|-------|-------|
| 1057182 | 32x2,9/4,4 | 32 | 2,9/4,4 | 6+10 | 25 | | 1 | ks | 84,36 |
| 1057183 | 40x3,7 | 40 | 3,7 | 6 | 25 | | 1 | ks | 87,50 |

Uponor Q&E expandér M18 VLD PEX



| Položka č. | Dimenzia | L mm | W mm | H mm | W kg | zdvih mm | Bal. 2 | Bal. 1 | Jedn. | Cena |
|------------|----------|---------|---------|---------|---------|-------------|--------|--------|-------|---------|
| 1085099 | 40-75 | 700 | 195 | 535 | 15 | 56 | | 1 | ks | 3385,79 |

Uponor Q&E batéria pre expandér M18 PEX



| Položka č. | Dimenzia | L mm | W mm | H mm | W kg | Bal. 2 | Bal. 1 | Jedn. | Cena |
|------------|----------|---------|---------|---------|---------|--------|--------|-------|--------|
| 1085100 | 5,0Ah | 200 | 160 | 110 | 0,903 | | 1 | ks | 371,86 |

Uponor Q&E hlava expandéra VLD



| Položka č. | Dimenzia | d mm | s mm | p bar | zdvih mm | Bal. 2 | Bal. 1 | Jedn. | Cena |
|------------|-------------|---------|----------|----------|-------------|--------|--------|-------|--------|
| 1085095 | 40x3,7/5,5 | 40 | 3,7/5,5 | 6+10 | 56 | | 1 | ks | 607,43 |
| 1085096 | 50x4,6/6,9 | 50 | 4,6/6,9 | 6+10 | 56 | | 1 | ks | 607,43 |
| 1085097 | 63x5,8/8,6 | 63 | 5,8/8,6 | 6+10 | 56 | | 1 | ks | 607,43 |
| 1085098 | 75x6,8/10,3 | 75 | 6,8/10,3 | 6+10 | 56 | | 1 | ks | 704,04 |

Uponor Q&E grafitová pasta



| Položka č. | Dimenzia | L mm | W mm | H mm | W kg | hmotnosť kg | Bal. 2 | Bal. 1 | Jedn. | Cena |
|------------|----------|---------|---------|---------|---------|----------------|--------|--------|-------|-------|
| 1005017 | 100g | 175 | 55 | 30 | 0,103 | 0,10 | | 1 | ks | 29,79 |

Upevňovanie

Uponor Siccus 14 rezací nástroj na polystyrén

- tepelný rezací nástroj pre EPS
- 230V, 50/60Hz
- s nadstavcom na rezanie drážok pre 14 mm rúrky



| Položka č. | Dimenzia | L mm | W mm | H mm | W kg | OV V | Bal. 2 | Bal. 1 | Jedn. | Cena |
|----------------|-----------|---------|---------|---------|---------|---------|--------|--------|-------|---------------|
| 1006290 | 14mm 230V | 235 | 60 | 70 | 1,01 | 230 | | 1 | ks | 220,71 |

Uponor MLC vyrovnávačka rúrok

- Vyrovnávač rúr nie je kompatibilný s odvíjačom Uponor
- Oprava musí byť riadená na mieste



| Položka č. | Dimenzia | h mm | l mm | b mm | Bal. 2 | Bal. 1 | Jedn. | Cena |
|----------------|----------|---------|---------|---------|--------|--------|-------|---------------|
| 1010512 | 14-25 | 77 | 230 | 195 | | 1 | ks | 367,86 |

Uponor Magna odvíjač rúr

- Na pokládku potrubia Uponor UFHC do 25 mm.
- S teleskopickým nastavením, bočne flexibilná protišmyková ochrana.
- Nosnosť: max. 100 kg pri plnom vysunutí
- Vyrobené z pozinkovanej ocele



| Položka č. | l mm | h mm | w mm | Bal. 2 | Bal. 1 | Jedn. | Cena |
|----------------|---------|---------|---------|--------|--------|-------|---------------|
| 1135500 | 700 | 150 | 300 | 18 | 1 | ks | 198,63 |

Register položiek

| Obj. číslo | Strany | Obj. číslo | Strany | Obj. číslo | Strany | Obj. číslo | Strany |
|------------|------------------------------|------------|---|------------|-----------------------------------|------------|---------|
| 1000012 | 123, 125, 186 | 1003501 | 91 | 1008671 | 65, 176, 282 | 1012872 | 16, 63 |
| 1000016 | 186 | 1003502 | 91 | 1008673 | 65, 176, 282 | 1013134 | 39 |
| 1000080 | 112, 117, 122, 125, 131, 186 | 1004064 | 75, 296 | 1008674 | 66 | 1013446 | 13 |
| 1000082 | 112, 117, 122, 125, 186 | 1005017 | 77, 298 | 1008675 | 66 | 1013448 | 13 |
| 1000193 | 87 | 1005049 | 133, 139, 185 | 1008676 | 66, 177 | 1013449 | 13 |
| 1000194 | 87 | 1005084 | 129 | 1008678 | 66, 177, 282 | 1013451 | 13 |
| 1000195 | 87 | 1005087 | 129 | 1008679 | 65 | 1013453 | 13 |
| 1000196 | 87 | 1005189 | 129 | 1008680 | 65, 147, 169, 176 | 1013455 | 13 |
| 1000197 | 87 | 1005261 | 105 | 1008681 | 65, 176, 281 | 1013457 | 13 |
| 1000198 | 87 | 1005263 | 107, 134, 146, 150, 162 | 1008683 | 65, 176, 281 | 1013729 | 54, 292 |
| 1000199 | 87 | 1005264 | 106, 134, 145, 150, 162 | 1008684 | 66 | 1013734 | 54, 292 |
| 1000200 | 87 | 1005265 | 106, 134, 145, 150, 163 | 1008685 | 66, 169, 177 | 1013737 | 54, 292 |
| 1000201 | 88 | 1005266 | 106, 134, 162 | 1008686 | 66, 177, 282 | 1013739 | 54, 292 |
| 1000202 | 88 | 1005267 | 105, 133 | 1008688 | 66, 177, 282 | 1013756 | 36, 296 |
| 1000203 | 87 | 1005269 | 106 | 1008689 | 67 | 1013760 | 36, 296 |
| 1000204 | 87 | 1005270 | 136 | 1008690 | 67 | 1013762 | 36, 296 |
| 1000205 | 88 | 1005271 | 136 | 1008691 | 67, 177 | 1013764 | 36, 296 |
| 1000206 | 88 | 1005272 | 136 | 1008694 | 67, 177 | 1013765 | 36, 296 |
| 1000209 | 88 | 1005274 | 105, 159 | 1008695 | 67, 177, 282 | 1013792 | 54, 292 |
| 1000210 | 88 | 1005290 | 174, 183 | 1008696 | 67, 177, 282 | 1013794 | 54, 292 |
| 1000211 | 88 | 1005291 | 175, 183 | 1008697 | 67 | 1013830 | 39, 78 |
| 1000212 | 88 | 1005358 | 185 | 1008699 | 67 | 1013894 | 52 |
| 1000213 | 88 | 1005372 | 175, 185 | 1008700 | 67 | 1013906 | 40, 78 |
| 1000214 | 88 | 1005376 | 167, 170 | 1008701 | 67 | 1013970 | 40 |
| 1000215 | 88 | 1005405 | 165 | 1008702 | 67 | 1013978 | 40 |
| 1000216 | 88 | 1005477 | 111 | 1008703 | 67, 177 | 1014107 | 51 |
| 1000217 | 88 | 1005478 | 111 | 1008704 | 67, 177 | 1014109 | 51 |
| 1000218 | 89 | 1005481 | 112 | 1008707 | 67, 177 | 1014111 | 51 |
| 1000219 | 89 | 1005482 | 112 | 1008708 | 67, 177, 282 | 1014117 | |
| 1000220 | 89 | 1005484 | 112 | 1008709 | 67, 177, 282 | 1014120 | 52 |
| 1000221 | 89 | 1005485 | 139 | 1008710 | 67 | 1014123 | 52 |
| 1000222 | 89 | 1005486 | 139 | 1008711 | 67, 177 | 1014320 | 53, 291 |
| 1000223 | 89 | 1005498 | 159 | 1008712 | 67, 177, 282 | 1014334 | 53, 291 |
| 1000224 | 89 | 1005504 | 248 | 1008713 | 67, 177, 282 | 1014339 | 54, 291 |
| 1000225 | 89 | 1005675 | 107, 118, 123, 126, 131, 135, 140, 160, 244 | 1008714 | 65 | 1014344 | 54, 291 |
| 1000226 | 90 | 1006247 | 296 | 1008715 | 65 | 1015425 | 39 |
| 1000229 | 90 | 1006250 | 296 | 1008864 | 61 | 1015739 | 54, 292 |
| 1000230 | 90 | 1006290 | 141, 299 | 1008932 | 65, 147, 169, 176 | 1015762 | 53, 291 |
| 1000232 | 89 | 1006330 | 167, 171 | 1008939 | 61, 176 | 1015764 | 55, 293 |
| 1000233 | 89 | 1006343 | 167, 171 | 1008940 | 61 | 1015768 | 56, 294 |
| 1000234 | 89 | 1006638 | 54, 291 | 1008941 | 61 | 1015777 | 55, 293 |
| 1000235 | 89 | 1006640 | 54, 292 | 1008963 | 60 | 1015780 | 55, 293 |
| 1000237 | 89 | 1006641 | 48 | 1008964 | 60 | 1015792 | 56, 294 |
| 1000312 | 238 | 1007049 | 165 | 1008979 | 61, 176 | 1015808 | 54, 291 |
| 1000313 | 239 | 1007077 | 39 | 1008980 | 61 | 1016703 | 116 |
| 1000314 | 238 | 1007084 | 56, 294 | 1009008 | 84 | 1018109 | 268 |
| 1001201 | 60 | 1007086 | 56, 294 | 1009052 | 279 | 1018110 | 268 |
| 1001202 | 60 | 1007087 | 56, 294 | 1009209 | 192 | 1018111 | 268 |
| 1001203 | 60 | 1007088 | 56, 294 | 1009214 | 193 | 1018112 | 268 |
| 1001206 | 60 | 1007091 | 295 | 1009215 | 193 | 1018113 | 268 |
| 1001220 | 61, 176 | 1007093 | 295 | 1009216 | 181, 193 | 1018114 | 268 |
| 1001221 | 61, 166, 168 | 1007094 | 295 | 1009217 | 196 | 1018115 | 268 |
| 1001222 | 61, 176 | 1007095 | 295 | 1009222 | 175, 183 | 1018116 | 268 |
| 1001230 | 82, 181, 184 | 1007178 | 123 | 1009226 | 113, 126, 130, 160 | 1018117 | 271 |
| 1001231 | 83 | 1007251 | 136 | 1009227 | 113, 126, 130, 160 | 1018118 | 271 |
| 1001235 | 65, 176, 282 | 1007355 | 286 | 1009228 | 126, 146, 150, 160, 165, 168 | 1018119 | 271 |
| 1001240 | 66, 177, 282 | 1007358 | 288 | 1009230 | 126, 146, 150, 160, 165, 168, 175 | 1018120 | 271 |
| 1001245 | 65, 176, 281 | 1007360 | 288 | 1009231 | 126, 146, 150, 160, 165, 168, 175 | 1018132 | 269 |
| 1001250 | 66, 177, 282 | 1007361 | 288 | 1010512 | 299 | 1018133 | 269 |
| 1001337 | 196, 202, 244 | 1007362 | 288 | 1011370 | 41 | 1018134 | 269 |
| 1001420 | 67, 177, 282 | 1007365 | 288 | 1011373 | 41, 84 | 1018135 | 269 |
| 1001422 | 67, 177, 282 | 1007366 | 288 | 1012858 | 16, 63 | 1018136 | 269 |
| 1001424 | 67, 177, 282 | 1007367 | 288 | 1012859 | 16, 63 | 1018137 | 269 |
| 1001426 | 67, 177, 282 | 1007370 | 288 | 1012860 | 16, 63 | 1018138 | 269 |
| 1001428 | 67, 177, 282 | 1007371 | 288 | 1012862 | 16, 63 | 1018139 | 271 |
| 1002276 | 52 | 1007372 | 288 | 1012863 | 16, 63 | 1018140 | 271 |
| 1002280 | 51 | 1007373 | 288 | 1012864 | 16, 63, 167, 168 | 1018141 | 271 |
| 1002281 | 51 | 1008388 | 62 | 1012869 | 16, 63, 184 | 1018142 | 271 |
| 1002282 | 51 | 1008497 | 244 | | | 1018147 | 272 |
| 1002357 | 242, 248 | 1008669 | 65 | | | 1018148 | 272 |

Register položiek

| Obj. číslo | Strany | Obj. číslo | Strany | Obj. číslo | Strany | Obj. číslo | Strany |
|------------|---------------|------------|---------------|------------|-------------------|------------|--------------|
| 1018149 | 272 | 1023005 | 68 | 1033633 | 184 | 1042871 | 67, 282 |
| 1018245 | 285 | 1145662 | 68 | 1033634 | 184 | 1042873 | 67, 282 |
| 1018268 | 289 | 1023007 | 68, 283 | 1033639 | 184 | 1042876 | 67, 282 |
| 1018269 | 289 | 1145665 | 68 | 1033640 | 184 | 1042877 | 66, 282 |
| 1018302 | 280 | 1145666 | 68 | 1033645 | 184 | 1042879 | 66, 282 |
| 1018303 | 280 | 1145667 | 68 | 1033672 | 184 | 1042921 | 47 |
| 1018304 | 280 | 1145668 | 68, 283 | 1033678 | 184 | 1042922 | 47 |
| 1018305 | 280 | 1023013 | 68, 283 | 1033864 | 60 | 1042970 | 278 |
| 1018306 | 285 | 1023014 | 70 | 1033865 | 60 | 1042972 | 277 |
| 1018307 | 285 | 1023015 | 70 | 1034188 | 271 | 1042973 | 277 |
| 1018308 | 285 | 1023016 | 70 | 1034524 | 196 | 1042974 | 278 |
| 1018309 | 285 | 1023017 | 70 | 1038419 | 70 | 1042979 | 278 |
| 1018310 | 284 | 1023018 | 70 | 1038420 | 70 | 1042980 | 277 |
| 1018311 | 284 | 1145651 | 69 | 1038421 | 70 | 1042981 | 277 |
| 1018312 | 284 | 1145671 | 69 | 1039929 | 19 | 1042982 | 278 |
| 1018313 | 284 | 1023021 | 69 | 1039930 | 19 | 1042983 | 278 |
| 1018314 | 284 | 1023022 | 69 | 1039931 | 19 | 1042984 | 277 |
| 1018315 | 284 | 1145644 | 69 | 1039932 | 19 | 1042985 | 277 |
| 1018316 | 284 | 1145645 | 69 | 1042986 | 277 | 1042987 | 277 |
| 1018326 | 287 | 1145674 | 69 | 1039933 | 20, 114, 119, 155 | 1042987 | 277 |
| 1018327 | 287 | 1145652 | 69 | 1039934 | 20 | 1044015 | 271 |
| 1018328 | 276 | 1023027 | 73 | 1039935 | 20 | 1044127 | 275 |
| 1018329 | 276 | 1023028 | 73 | 1039936 | 20 | 1044993 | 65 |
| 1018330 | 276 | 1023029 | 73 | 1039937 | 21, 154 | 1045451 | 67 |
| 1018331 | 276 | 1145649 | 70 | 1039938 | 21 | 1045464 | 65, 178, 281 |
| 1018332 | 276 | 1023041 | 70 | 1039939 | 21 | 1045489 | 65, 281 |
| 1018333 | 276 | 1145675 | 70 | 1039940 | 21 | 1045490 | 65, 281 |
| 1018334 | 276 | 1023045 | 73 | 1039941 | 22 | 1045542 | 78 |
| 1018335 | 276 | 1023122 | 60 | 1039942 | 22 | 1045543 | 78 |
| 1018336 | 277 | 1023161 | 71 | 1039943 | 22 | 1045815 | 178 |
| 1018338 | 277 | 1023170 | 277 | 1039944 | 22 | 1045816 | 180 |
| 1018339 | 277 | 1025883 | 113, 118, 127 | 1039945 | 22 | 1046386 | 20 |
| 1018340 | 277 | 1029125 | 46 | 1039946 | 22 | 1046387 | 20 |
| 1018341 | 277 | 1029126 | 46 | 1039947 | 22 | 1046388 | 20 |
| 1018342 | 277 | 1029127 | 46 | 1039948 | 23 | 1046389 | 20 |
| 1018343 | 277 | 1029128 | 46 | 1039949 | 23 | 1046390 | 22 |
| 1018345 | 278 | 1029129 | 47 | 1039950 | 23, 154 | 1046391 | 22 |
| 1018346 | 278 | 1029130 | 47 | 1039951 | 23 | 1046400 | 23 |
| 1018347 | 278 | 1029131 | 47 | 1039952 | 23 | 1046401 | 21 |
| 1018348 | 278 | 1029132 | 47 | 1039953 | 23 | 1046402 | 21 |
| 1018350 | 278 | 1029133 | 47 | 1039954 | 23 | 1046406 | 21 |
| 1018351 | 278 | 1029134 | 47 | 1039955 | 23 | 1046477 | 46 |
| 1018352 | 278 | 1029135 | 47 | 1039956 | 23 | 1046478 | 46 |
| 1018353 | 278 | 1029136 | 47 | 1039957 | 23 | 1046541 | 56, 294 |
| 1018355 | 279 | 1029137 | 47 | 1039958 | 23 | 1046542 | 56, 294 |
| 1018356 | 279 | 1029138 | 45 | 1039959 | 23 | 1046543 | 56, 294 |
| 1018357 | 279 | 1029139 | 45 | 1039960 | 23 | 1046544 | 56, 294 |
| 1018358 | 279 | 1029140 | 45 | 1039961 | 23 | 1046545 | 56, 294 |
| 1018359 | 279 | 1029141 | 45 | 1039962 | 23 | 1046688 | 167, 171 |
| 1018360 | 289 | 1029142 | 45 | 1039963 | 23 | 1046750 | 46 |
| 1018362 | 279 | 1029143 | 45 | 1039964 | 23 | 1046751 | 46 |
| 1018364 | 279 | 1029144 | 44 | 1039965 | 23 | 1046884 | 193 |
| 1018365 | 279 | 1029145 | 44 | 1039966 | 23 | 1046901 | 24 |
| 1018368 | 279 | 1029146 | 45 | 1039967 | 23 | 1046902 | 24 |
| 1018369 | 279 | 1030134 | 180 | 1039968 | 23 | 1046903 | 25 |
| 1018371 | 279 | 1030135 | 180 | 1039969 | 23 | 1046904 | 25 |
| 1018372 | 279 | 1030269 | 289 | 1042149 | 62 | 1046905 | 24 |
| 1018374 | 279 | 1030270 | 289 | 1042389 | 114, 118, 127 | 1046906 | 24 |
| 1018375 | 279 | 1030580 | 191 | 1042420 | 191 | 1046907 | 25 |
| 1018376 | 279 | 1030581 | 191 | 1042471 | 192 | 1046908 | 25 |
| 1018379 | 287 | 1030582 | 191 | 1042836 | 65 | 1046909 | 26 |
| 1018380 | 287 | 1030583 | 192 | 1042840 | 65 | 1046910 | 27 |
| 1018385 | 289 | 1030584 | 192 | 1042858 | 65, 281 | 1046911 | 25 |
| 1020506 | 149 | 1030585 | 192 | 1042859 | 65, 281 | 1046912 | 27 |
| 1020518 | 146, 151, 163 | 1032702 | 193 | 1042860 | 66, 282 | 1046913 | 27 |
| 1020524 | 146, 151, 162 | 1023005 | 169 | 1042861 | 66, 282 | 1046914 | 27 |
| 1021980 | 13 | 1145662 | 169 | 1042863 | 67, 282 | 1046916 | 31 |
| 1021981 | 13 | 1033523 | 60 | 1042864 | 67, 282 | 1046917 | 31 |
| 1022682 | 60 | 1033625 | 183 | 1042865 | 65, 282 | 1046918 | 31 |
| 1022689 | 61 | 1033626 | 183 | 1042866 | 65, 282 | 1046919 | 31 |
| 1023003 | 68 | 1033631 | 184 | 1042867 | 66, 177, 282 | 1046920 | 31 |
| | | 1033632 | 184 | 1042870 | 67, 282 | 1046921 | 30 |

Register položiek

| Obj. číslo | Strany | Obj. číslo | Strany | Obj. číslo | Strany | Obj. číslo | Strany |
|------------|------------------------|------------|-------------------------|------------|-------------------------|------------|---------------|
| 1046922 | 32 | 1059399 | 47 | 1063811 | 73 | 1070572 | 31 |
| 1046923 | 32 | 1059403 | 47 | 1063907 | 175 | 1070573 | 31 |
| 1046924 | 31 | 1059404 | 47 | 1063908 | 76, 298 | 1070574 | 31 |
| 1046925 | 31 | 1059572 | 12 | 1063909 | 76, 298 | 1070575 | 31 |
| 1046926 | 31 | 1059573 | 12 | 1063932 | 161, 166 | 1070576 | 31 |
| 1046927 | 31 | 1059574 | 12 | 1063933 | 167 | 1070577 | 31 |
| 1046928 | 30 | 1059575 | 12 | 1063938 | 147, 152, 155, 148 | 1070578 | 31 |
| 1046929 | 32 | 1059576 | 13 | | 152, 156 | 1070579 | 31 |
| 1046930 | 29 | 1059577 | 13 | 1065283 | 113, 118, 126, 130 | 1070580 | 31 |
| 1046931 | 29 | 1059578 | 13 | | 140, 160, 193 | 1070581 | 31 |
| 1046932 | 29 | 1059579 | 13, 154 | 1065284 | 113, 118, 123, 126 | 1070582 | 31 |
| 1046933 | 29 | 1059581 | 13 | | 130, 160, 193 | 1070583 | 31 |
| 1046934 | 29 | 1059583 | 13 | 1065286 | 113, 126, 130, 160, 193 | 1070592 | 32 |
| 1046935 | 29 | 1059820 | 71 | 1065290 | 126, 130, 151, 160 | 1070593 | 32 |
| 1046937 | 33 | 1059821 | 71 | | 170, 180, 193 | 1070594 | 32 |
| 1046939 | 33 | 1059822 | 71 | 1067757 | 284 | 1070595 | 32 |
| 1046940 | 46 | 1059823 | 71 | 1070502 | 24 | 1070596 | 32 |
| 1046941 | 46 | 1060095 | 33 | 1070503 | 24 | 1070597 | 32 |
| 1047013 | 280 | 1060553 | 204 | 1070504 | 24 | 1070598 | 32 |
| 1047191 | 68, 283 | 1060554 | 204 | 1070505 | 24 | 1070599 | 32 |
| 1145677 | 69, 113, 118, 127 | 1060555 | 204 | 1070506 | 24 | 1070600 | 32 |
| 1047319 | 149 | 1060783 | 12 | 1070507 | 24 | 1070601 | 32 |
| 1047320 | 149 | 1060784 | 12 | 1070508 | 24 | 1070602 | 33 |
| 1047321 | 149 | 1060785 | 12 | 1070509 | 24 | 1070603 | 33 |
| 1145690 | 68, 283 | 1060786 | 12 | 1070510 | 24 | 1070604 | 33 |
| 1047867 | 68, 283 | 1060982 | 285 | 1070515 | 24 | 1070605 | 33 |
| 1047879 | 70 | 1060984 | 286 | 1070516 | 24 | 1070606 | 33 |
| 1047880 | 70 | 1060985 | 286 | 1070517 | 24 | 1070607 | 33 |
| 1047881 | 70 | 1060986 | 285 | 1070518 | 24 | 1070609 | 33 |
| 1047882 | 70 | 1060989 | 275, 286 | 1070519 | 24 | 1070610 | 33 |
| 1047885 | 69 | 1060990 | 275, 286 | 1070520 | 24 | 1070615 | 38 |
| 1047886 | 69 | 1060991 | 275, 286 | 1070521 | 24 | 1070617 | 38 |
| 1145693 | 69 | 1061171 | 145 | 1070522 | 24 | 1070618 | 38 |
| 1047938 | 70 | 1061172 | 145 | 1070523 | 25 | 1070620 | 38 |
| 1145695 | 70 | 1061173 | 145 | 1070524 | 25 | 1070621 | 36 |
| 1047941 | 70 | 1061185 | 77 | 1070525 | 25 | 1070622 | 36 |
| 1048521 | 74 | 1061641 | 275 | 1070526 | 25 | 1070623 | 36 |
| 1048522 | 74 | 1061642 | 275 | 1070532 | 26 | 1070624 | 36 |
| 1057182 | 77, 298 | 1061802 | 136, 244 | 1070533 | 26 | 1070629 | 35 |
| 1057183 | 77, 298 | 1062045 | 113, 117, 126, 130, 160 | 1070534 | 26 | 1070630 | 35 |
| 1057184 | 76, 297 | 1062046 | 113, 117, 126, 130, 160 | 1070535 | 26 | 1070636 | 35 |
| 1057185 | 76, 297 | 1062181 | 14 | 1070536 | 26 | 1070637 | 35 |
| 1057441 | 78 | 1062182 | 14 | 1070537 | 26 | 1070639 | 33 |
| 1057453 | 64 | 1062183 | 14 | 1070539 | 26 | 1070640 | 33 |
| 1057454 | 64, 127, 147, 151 | 1062845 | 70 | 1070540 | 26 | 1070641 | 33 |
| | 161, 166, 170, 177 | 1062846 | 70 | 1070541 | 26 | 1070642 | 33 |
| 1057455 | 64, 177, 281 | 1062861 | 70 | 1070542 | 26 | 1070644 | 34 |
| 1057456 | 64, 177, 281 | 1062883 | 113, 117, 126, 140 | 1070543 | 26 | 1070645 | 34 |
| 1057843 | 38, 72 | | 160, 165 | 1070544 | 26 | 1070646 | 34 |
| 1057844 | 38, 72 | 1062884 | 113, 117, 126, 140 | 1070545 | 27 | 1070647 | 34 |
| 1057847 | 38 | | 160, 165 | 1070546 | 27 | 1070648 | 35 |
| 1058010 | 64 | 1062885 | 113, 117, 126, 140 | 1070547 | 28 | 1070652 | 36 |
| 1058011 | 64 | | 160, 165 | 1070548 | 28 | 1070654 | 37 |
| 1058012 | 64 | 1062888 | 175 | 1070549 | 28 | 1070657 | 36 |
| 1058013 | 64 | 1062889 | 175 | 1070550 | 28 | 1070678 | 39 |
| 1058014 | 64 | 1063061 | 14 | 1070552 | 29 | 1070679 | 39 |
| 1058015 | 64 | 1063062 | 14 | 1070553 | 29 | 1071651 | 231 |
| 1058086 | 52 | 1063201 | 81 | 1070554 | 29 | 1071661 | 241 |
| 1058088 | 52 | 1063203 | 81 | 1070555 | 29 | 1071670 | 227 |
| 1058090 | 48, 115, 119, 127, 161 | 1063204 | 81 | 1070556 | 29 | 1071671 | 241 |
| 1058092 | 48 | 1063288 | 105, 134, 145, 160 | 1070560 | 30 | 1071673 | 213 |
| 1058093 | 48 | 1063289 | 105, 134, 145, 160 | 1070561 | 30 | 1071676 | 241 |
| 1058340 | 179 | 1063322 | 122 | 1070562 | 30 | 1071684 | 217, 226, 236 |
| 1058341 | 180 | 1063381 | 105, 134, 145, 160 | 1070563 | 30 | 1071686 | 231 |
| 1058428 | 114, 118, 127, 140, 61 | 1063402 | 122 | 1070566 | 31 | 1071693 | 240 |
| 1058659 | 113, 118, 127, 140, 61 | 1063461 | 245 | 1070567 | 31 | 1071925 | 54, 292 |
| | 166 | 1063556 | 13 | 1070568 | 31 | 1078304 | 245 |
| 1059132 | 194, 200, 189 | 1063557 | 13 | 1070569 | 31 | 1078306 | 245 |
| 1059397 | 46 | 1063558 | 13 | 1070570 | 31 | 1078307 | 246 |
| 1059398 | 47 | 1063785 | 73 | 1070571 | 31 | 1078310 | 248 |

Register položiek

| Obj. číslo | Strany | Obj. číslo | Strany | Obj. číslo | Strany | Obj. číslo | Strany |
|------------|------------------|------------|-------------------------|------------|---------------|------------|-------------------|
| 1078341 | 171 | 1087131 | 197 | 1093019 | 221 | 1095737 | 274 |
| 1078342 | 171 | 1087161 | 231 | 1093021 | 212 | 1095738 | 274 |
| 1078344 | 171 | 1087162 | 231 | 1093024 | 211 | 1095739 | 274 |
| 1078365 | 277 | 1087164 | 233 | 1093028 | 212 | 1095740 | 274 |
| 1078366 | 279 | 1087214 | 87 | 1093030 | 211, 221 | 1095801 | 284 |
| 1078367 | 278 | 1087215 | 87 | 1093120 | 289 | 1095818 | 46 |
| 1078368 | 277 | 1087216 | 87 | 1093133 | 212 | 1095819 | 46 |
| 1083576 | 218, 228, 242 | 1087217 | 87 | 1093134 | 222 | 1095820 | 46 |
| 1083577 | 218, 228, 242 | 1087218 | 88 | 1093135 | 222 | 1096448 | 87 |
| 1083586 | 295 | 1087219 | 88 | 1093473 | 203 | 1103009 | 261 |
| 1083605 | 295 | 1087220 | 88 | 1093474 | 203 | 1103010 | 261 |
| 1083608 | 55, 293 | 1087221 | 88 | 1093475 | 203 | 1118177 | 89 |
| 1083610 | 55, 294 | 1087223 | 90 | 1093476 | 203 | 1118178 | 89 |
| 1083612 | 55, 293 | 1087224 | 89 | 1093477 | 203 | 1118580 | 267 |
| 1083871 | 289 | 1087225 | 89 | 1093478 | 203 | 1118581 | 267 |
| 1084143 | 248 | 1087302 | 122 | 1093770 | 257 | 1118582 | 267 |
| 1084575 | 287 | 1087303 | 122 | 1093772 | 257 | 1118583 | 267 |
| 1084577 | 287 | 1087526 | 183 | 1093774 | 257 | 1118584 | 267 |
| 1085008 | 245 | 1087531 | 199 | 1093776 | 257 | 1118585 | 267 |
| 1085074 | 68, 283 | 1087812 | 222, 232 | 1093787 | 256 | 1118706 | 28 |
| 1085075 | 68, 283 | 1087815 | 213 | 1093788 | 256 | 1118707 | 28 |
| 1085076 | 68, 283 | 1087821 | 227 | 1093791 | 256 | 1118708 | 28 |
| 1085077 | 68, 283 | 1087822 | 227 | 1093792 | 256 | 1118709 | 28 |
| 1085080 | 65, 281 | 1088056 | 190 | 1093802 | 255 | 1118710 | 28 |
| 1085081 | 66, 282 | 1088166 | 113, 117, 126, 140 | 1093806 | 255 | 1118765 | 287 |
| 1085083 | 67, 282 | | 160, 165 | 1093809 | 258 | 1118766 | 287 |
| 1085084 | 65, 282 | 1088228 | 87 | 1093810 | 258 | 1118767 | 287 |
| 1085085 | 66, 282 | 1088229 | 87 | 1093815 | 257 | 1118771 | 287 |
| 1085087 | 65, 281 | 1088230 | 87 | 1093816 | 257 | 1118772 | 287 |
| 1085095 | 77, 298 | 1088239 | 14 | 1093817 | 257 | 1118773 | 287 |
| 1085096 | 77, 298 | 1088400 | 15 | 1093818 | 257 | 1118774 | 287 |
| 1085097 | 77, 298 | 1088401 | 15 | 1093823 | 255 | 1118775 | 287 |
| 1085098 | 77, 298 | 1088979 | 285 | 1093824 | 255 | 1118776 | 287 |
| 1085099 | 77, 291, 298 | 1088992 | 91 | 1093825 | 255 | 1119039 | 128 |
| 1085100 | 298 | 1088993 | 91 | 1093827 | 261 | 1119047 | 270 |
| 1085944 | 197 | 1088994 | 91 | 1093894 | 269 | 1119048 | 270 |
| 1085945 | 197 | 1089591 | 198 | 1093895 | 269 | 1119049 | 270 |
| 1085946 | 197 | 1089592 | 88 | 1094014 | 280 | 1119050 | 270 |
| 1085947 | 197 | 1089646 | 114, 119, 126, 130, 141 | 1094015 | 280 | 1119051 | 270 |
| 1085948 | 197 | 1089673 | 53, 291 | 1094016 | 280 | 1119052 | 270 |
| 1085949 | 197 | 1089675 | 53, 290 | 1094017 | 280 | 1119053 | 270 |
| 1085950 | 197 | 1089676 | 53, 290 | 1094018 | 280 | 1119054 | 270 |
| 1085951 | 197 | 1089677 | 53, 290 | 1094019 | 280 | 1119055 | 270 |
| 1085952 | 197 | 1089778 | 53, 290 | 1094020 | 280 | 1119056 | 270 |
| 1085957 | 202 | 1089779 | 53, 290 | 1094021 | 280 | 1119374 | 285 |
| 1085958 | 202 | 1089780 | 53, 291 | 1094252 | 285 | 1119375 | 75, 109, 137, 297 |
| 1085959 | 202 | 1090229 | 112, 117, 122, 125, 186 | 1094561 | 258 | 1119376 | 75, 297 |
| 1085980 | 105, 133 | 1090728 | 50, 79, 195, 201 | 1095127 | 107, 135, 243 | 1119379 | 75, 297 |
| 1085981 | 105, 133 | 1090729 | 50, 79, 195, 201 | 1095128 | 107, 135, 243 | 1119380 | 76, 109, 137, 148 |
| 1086250 | 197 | 1090730 | 50, 79, 195, 201 | 1095130 | 108, 244 | | 156, 297 |
| 1086251 | 197 | 1090731 | 50, 79, 195, 201 | 1095309 | 246 | 1119381 | 76, 298 |
| 1086531 | 185 | 1090732 | 49, 80, 195, 200 | 1095714 | 267 | 1119382 | 76, 298 |
| 1086558 | 49, 80, 194, 200 | 1090924 | 125 | 1095715 | 267 | 1119383 | 76, 298 |
| 1086559 | 49, 80, 194, 200 | 1090925 | 125 | 1095716 | 267 | 1119384 | 76, 298 |
| 1086665 | 245 | 1090933 | 154 | 1095717 | 267 | 1119385 | 76, 298 |
| 1086838 | 285 | 1090934 | 154 | 1095718 | 267 | 1119386 | 76, 298 |
| 1086854 | 122 | 1090935 | 154 | 1095719 | 267 | 1119443 | 246 |
| 1086972 | 226 | 1090936 | 154 | 1095720 | 267 | 1119445 | 247 |
| 1086973 | 226 | 1090937 | 154 | 1095722 | 273 | 1119448 | 247 |
| 1086975 | 225 | 1091429 | 288 | 1095723 | 273 | 1119812 | 242, 247 |
| 1086976 | 225 | 1091430 | 288 | 1095724 | 273 | 1119813 | 247 |
| 1086977 | 224 | 1091431 | 288 | 1095725 | 273 | 1120075 | 236 |
| 1086978 | 233 | 1091723 | 13 | 1095726 | 273 | 1120123 | 275 |
| 1086979 | 217 | 1091724 | 13 | 1095727 | 273 | 1120124 | 274 |
| 1086981 | 216 | 1091725 | 13 | 1095728 | 273 | 1120125 | 274 |
| 1086982 | 216 | 1092257 | 275 | 1095729 | 273 | 1120126 | 274 |
| 1086984 | 215 | 1092380 | 87 | 1095730 | 274 | 1120127 | 274 |
| 1086986 | 217, 227 | 1092381 | 87 | 1095731 | 274 | 1120128 | 274 |
| 1087129 | 197 | 1092431 | 87 | 1095734 | 274 | 1120810 | 199 |
| 1087130 | 197 | 1093017 | 222 | 1095736 | 274 | 1120851 | 155 |

Register položiek

| Obj. číslo | Strany | Obj. číslo | Strany | Obj. číslo | Strany | Obj. číslo | Strany |
|------------|-------------------|------------|------------------------|------------|--------------------|-------------------|-------------------------|
| 1120852 | 155 | | 152, 163 | 1136422 | 95 | 1141677 | 109, 189, 198, 218, 228 |
| 1120853 | 155 | 1135491 | 82, 115, 119, 123, 128 | 1136423 | 95 | 1141678 | 179, 192, 236, 239 |
| 1120854 | 155 | | 130, 141, 148, 163 | 1136424 | 95 | 1141679 | 179, 192, 219, 229, 239 |
| 1120855 | 155 | 1135492 | 82, 128, 130, 163, 70 | 1136425 | 95 | 1141680 | 108, 237, 239 |
| 1120856 | 155 | | 181 | 1136426 | 95 | 1141681 | 108, 219, 229, 239 |
| 1121005 | 254 | 1135496 | 117, 128, 159, 174 | 1136427 | 95 | 1141758 | 190, 196, 198 |
| 1121006 | 254 | 1135499 | 84, 296 | 1136428 | 95 | 1143475 | 142 |
| 1121007 | 254 | 1135500 | 299 | 1136429 | 95 | 1143476 | 142 |
| 1121008 | 254 | 1135501 | 83, 295 | 1136430 | 95 | 1144105 | 223, 232 |
| 1121009 | 254 | 1135502 | 17 | 1136431 | 95 | 1144106 | 214 |
| 1121010 | 261 | 1135503 | 17 | 1136437 | 96 | 1144842 | 142 |
| 1121011 | 261 | 1135504 | 17 | 1136438 | 96 | 1144965 | 214, 223, 232 |
| 1121157 | 75, 297 | 1135505 | 17 | 1136439 | 96 | 11408781135297 | 188 |
| 1121164 | 116 | 1135506 | 17 | 1136440 | 96 | 11408781135299 | 187 |
| 1121193 | 34 | 1135507 | 17 | 1136441 | 96 | 11408791135297 | 188 |
| 1121195 | 37, 71 | 1135508 | 18 | 1136442 | 96 | 11408791135299 | 187 |
| 1121196 | 37, 71 | 1135509 | 18 | 1136443 | 96 | 11408801135297 | 188 |
| 1121197 | 37, 72 | 1135510 | 18 | 1136444 | 96 | 11408801135299 | 187 |
| 1121434 | 259 | 1135511 | 17, 83 | 1136445 | 96 | 11408811135297 | 188 |
| 1121436 | 260 | 1135512 | 17, 83 | 1136446 | 96 | 11408811135299 | 187 |
| 1121437 | 260 | 1135513 | 17, 83 | 1136447 | 96 | 11408821135297 | 188 |
| 1121438 | 260 | 1135514 | 17, 83 | 1136448 | 96 | 11408821135299 | 187 |
| 1121439 | 262 | 1135550 | 289 | 1136449 | 97 | 11408831135297 | 188 |
| 1121531 | 199 | 1136215 | 204 | 1136450 | 97 | 11408831135299 | 187 |
| 1121532 | 178 | 1136216 | 204 | 1136452 | 97 | 11408841135297 | 188 |
| 1121533 | 178 | 1136217 | 204 | 1136453 | 98 | 11408841135299 | 187 |
| 1121534 | 178 | 1136218 | 204 | 1136456 | 98 | 11408851135297 | 188 |
| 1121535 | 179 | 1136219 | 204 | 1136457 | 98 | 11408851135299 | 187 |
| 1121536 | 179 | 1136220 | 204 | 1136458 | 98 | 11408861135297 | 188 |
| 1121537 | 179 | 1136221 | 204 | 1136462 | 99 | 11408861135299 | 187 |
| 1121635 | 277 | 1136222 | 204 | 1136463 | 99 | 11408871135297 | 188 |
| 1121636 | 277 | 1136223 | 204 | 1136464 | 99 | 11408871135299 | 187 |
| 1121637 | 278 | 1136224 | 204 | 1136465 | 99 | 11408881135297 | 188 |
| 1121638 | 279 | 1136225 | 204 | 1136466 | 100 | 11408881135299 | 187 |
| 1121639 | 279 | 1136226 | 204 | 1136469 | 100 | 11408891135297 | 188 |
| 1121640 | 280 | 1136227 | 204 | 1136470 | 100 | 11408891135299 | 187 |
| 1121641 | 280 | 1136228 | 204 | 1136471 | 100 | 11408901135297 | 188 |
| 1121642 | 280 | 1136229 | 204 | 1137413 | 194, 199, 239 | 11408901135299 | 187 |
| 1121643 | 267 | 1136230 | 204 | 1137437 | 190, 192, 198 | 11408911135297 | 188 |
| 1121644 | 267 | 1136374 | 249 | 1137643 | 254 | 11408911135299 | 187 |
| 1121645 | 284 | 1136375 | 249 | 1137644 | 254 | 11408921135297 | 188 |
| 1121647 | 277 | 1136376 | 249 | 1137645 | 254 | 11408921135299 | 187 |
| 1121648 | 277 | 1136377 | 249 | 1137646 | 254 | DEC-1,0-RIGHT110 | 90 |
| 1121805 | 285 | 1136378 | 249 | 1137647 | 254 | DEC-1,0-LEFT 110 | 90 |
| 1121806 | 286 | 1136379 | 250 | 1138349 | 234 | DEC-0,5-RIGHT110 | 90 |
| 1121807 | 275, 286 | 1136397 | 94 | 1138350 | 235 | DEC-0,5-LEFT110 | 90 |
| 1121808 | 275, 286 | 1136398 | 94 | 1139793 | 132 | DEC-0,32-RIGHT110 | 91 |
| 1121809 | 275, 286 | 1136399 | 94 | 1139794 | 132 | DEC-0,32-LEFT110 | 91 |
| 1122070 | 275, 286 | 1136400 | 94 | 1139795 | 133 | DEC-0,32-110/110 | 91 |
| 1122237 | 224, 232 | 1136401 | 94 | 1139796 | 133 | DEC-0,25-RIGHT110 | 91 |
| 1122297 | 87 | 1136402 | 94 | 1140124 | 128 | DEC-0,25-LEFT110 | 91 |
| 1122298 | 88 | 1136403 | 94 | 1140221 | 235 | DEC-1,0-R/L-75 | 92 |
| 1122299 | 90 | 1136404 | 94 | 1140863 | 189 | DEC-1,0-R/L-50 | 92 |
| 1122302 | 90 | 1136405 | 94 | 1140864 | 189 | DEC-0,5-R/L-75 | 92 |
| 1122372 | 125 | 1136406 | 94 | 1140865 | 189 | DEC-0,5-R/L-50 | 92 |
| 1122381 | 132 | 1136407 | 94 | 1140866 | 189 | DEC-0,32-R/L | 92 |
| 1128852 | 256 | 1136408 | 94 | 1140867 | 189 | DEC-0,25-R/L | 92 |
| 1128853 | 256 | 1136409 | 94 | 1140868 | 189 | | |
| 1128854 | 257 | 1136410 | 94 | 1140869 | 189 | | |
| 1128855 | 257 | 1136411 | 94 | 1140870 | 189 | | |
| 1132671 | 272 | 1136412 | 95 | 1140871 | 189 | | |
| 1133024 | 91 | 1136413 | 95 | 1140872 | 189 | | |
| 1133025 | 91 | 1136414 | 95 | 1140873 | 189 | | |
| 1134170 | 250 | 1136415 | 95 | 1140874 | 189 | | |
| 1134571 | 93 | 1136416 | 95 | 1140875 | 189 | | |
| 1134572 | 93 | 1136417 | 95 | 1140876 | 189 | | |
| 1135295 | 49, 80, 189 | 1136418 | 95 | 1140877 | 189 | | |
| 1135297 | 188 | 1136419 | 95 | 1140963 | 190 | | |
| 1135299 | 188 | 1136420 | 95 | 1140964 | 190 | | |
| 1135490 | 82, 108, 136, 148 | 1136421 | 95 | 1141676 | 109, 189, 198, 237 | | |

Leading with Water

Uponor, s.r.o.

Vajnorská 105

831 04 Bratislava

Slovenská republika

T +421 2 32111300

E projektovanie@uponor.com

W www.uponor.com