

Rozszerzona oferta produktów. Wysoka wydajność.

uponor

Rozdzielacze Uponor:

- Vario S FM, Vario S korpus FM,
- Vario S LS, Vario S DFC

Uponor siłowniki:

- Vario, Vario Plus, Vario retrofit

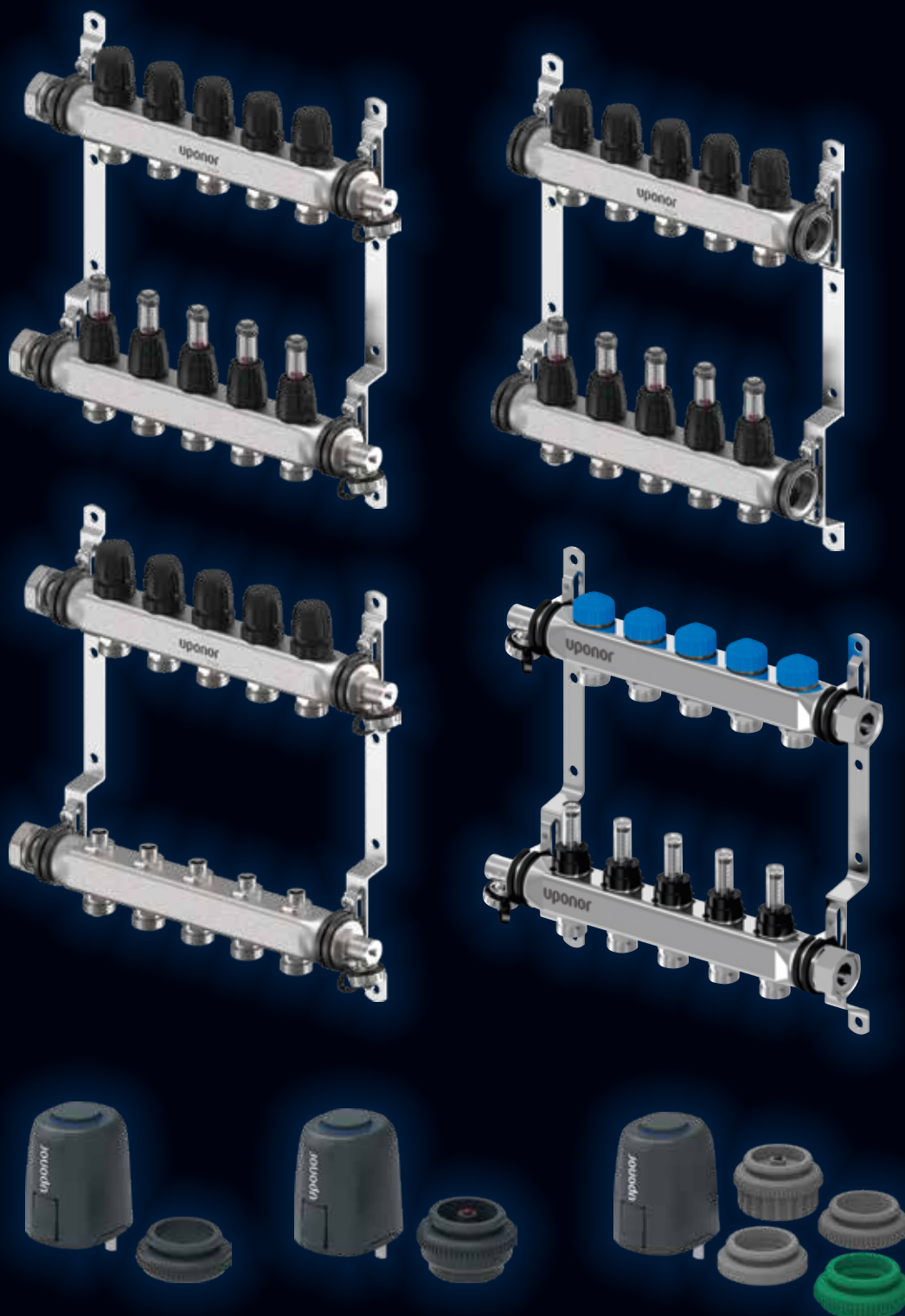

➤ **Stal nierdzewna** **spełniająca** **najwyższe** **wymagania**

Rozdzielacze Uponor Vario

Rozdzielacze Vario S ze stali nierdzewnej zostały zaprojektowane z myślą o zastosowaniu ich w systemach ogrzewania i chłodzenia płaszczyznowego. Zapewniają one energooszczędną działanie instalacji. W połączeniu z siłownikami Uponor, automatyczne sterowanie obiegami grzewczymi i chłodzącymi pozwala na precyzyjną regulację temperatury w poszczególnych pomieszczeniach, zapewniając jednocześnie optymalny komfort dla użytkowników.



Uponor Vario S FM

- Wersja wstępnie zmontowana z przepływomierzami 0 – 5 l/min, zawory spustowe i przyłącze 1" z ruchomą nakrętką, 2 – 16 obiegów grzewczych.
- Przystosowany do siłowników Vario

Uponor Vario S body FM

- Wersja wstępnie zmontowana z przepływomierzami 0 – 5 l/min, 2 – 16 obiegów grzewczych.
- Przystosowany do siłowników Vario

Uponor Vario S LS

- Wersja wstępnie zmontowana ze śrubami regulacyjnymi, zawory spustowe i przyłącze 1" z ruchomą nakrętką, 2 – 16 obiegów grzewczych.
- Przystosowany do siłowników Vario

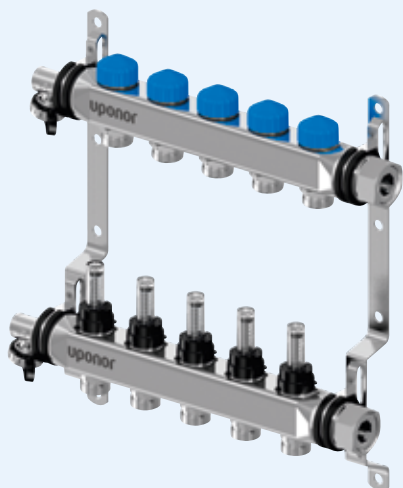

Uponor Vario S DFC

- Wstępnie zmontowany
- Belka zasilająca z przepływomierzami
- Belka powrotna z dynamicznymi zaworami kontroli przepływu i pokrętłami ręcznymi
- Przystosowany do siłowników Vario

Obieg grzewczy w standardowym rozdzielaczu

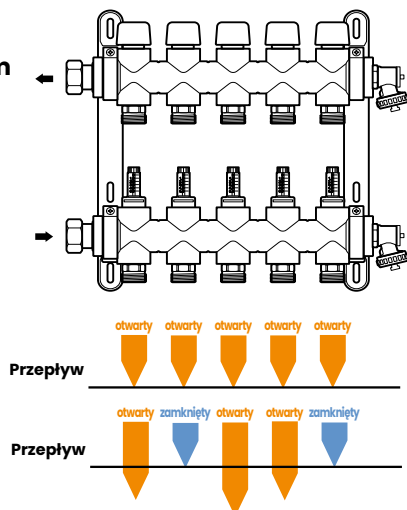

Obieg grzewczy w rozdzielaczu Vario S DFC

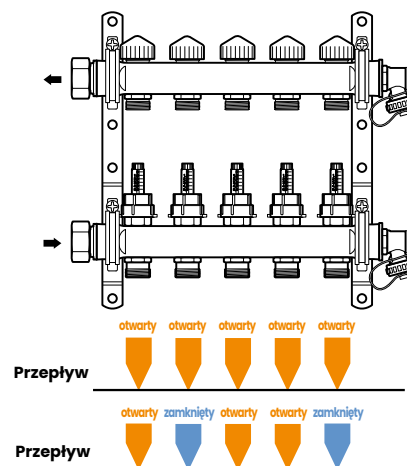

Obszary zastosowania

Ogrzewanie/chłodzenie płaszczyznowe w budynkach mieszkalnych lub komercyjnych.



➤ Doskonałość w każdym detalu.

Akcesoria Uponor Vario*

Portfolio Uponor obejmuje także bogatą gamę akcesoriów. Wszystkie elementy naszego systemu zapewniają idealne dopasowanie do każdej instalacji. Akcesoria zapewniają możliwość zarówno poziomych, jak i pionowych połączeń. W ofercie znajdują się również zestawy do równoważenia oraz regulacji przepływu. Dodatkowo, oferujemy szeroki wybór szafek IW i OW, dostosowanych do różnych potrzeb.

Uponor Vario S FM, Vario S LS, Vario S DFC



Vario zawór kulowy kolano
G1-Rp1; G1-Rp $\frac{3}{4}$

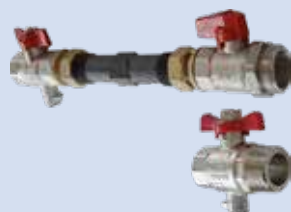

Vario przyłącze HM poziome
G1-G1; G1-G $\frac{3}{4}$



Vario
przyłącze HM
pionowe
G1-G1; G1-G $\frac{3}{4}$



Vario zawór kulowy
G1-G1; G $\frac{3}{4}$ -G1



Vario zestaw kolan

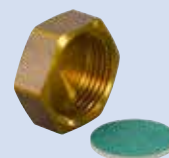

Aqua PLUS zaślepka rozdzielacza

*Przedstawione akcesoria to jedynie przykłady, pełne portfolio dostępne jest na naszej stronie internetowej www.uponor.pl

Korpusy Uponor Vario S FM



Vario zestaw odpow. aut.
i zawór spust.



Vario zestaw odpow. man.
i zawór spust.



Vario zawór kulowy ze śrubunkiem

Uponor Vario S (wszystkie wersje)



Vario regulator różnicy
ciśnienia Compact



Vario zawór
regulacyjny GI-Rp1



Vario S termometr

Szafki Uponor Vario



Vario szafka podtynkowa IW



Vario korpus szafki IW 80, 110



Vario drzwiczki/ramka
szafki IW S, IW P



Vario C szafka podtynkowa IW

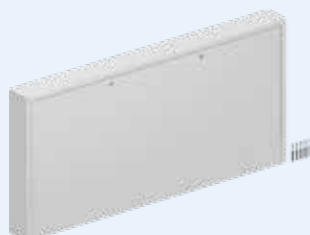

Vario szafka natynkowa OW

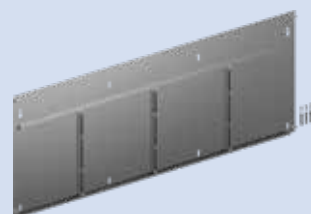

Vario płyta tylna szafki OW

Zestawy mieszające Uponor Fluvia

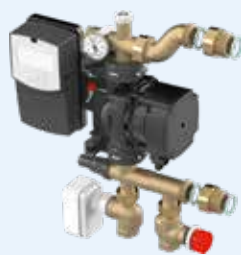

Push-23-A-AC



KRS-6



MPG-UK

Przeгляд rodzielaczy Uponor

| | Vario S FM | Vario S korpus FM | Vario SLS | Vario SDFC | Vario M | Vario Plus FM | Vario Plus LS |
|---|-----------------|-------------------|-----------------|-----------------|-------------------------------------|--|--|
| Materiał | stal nierdzewna | stal nierdzewna | stal nierdzewna | stal nierdzewna | poliamid wzmocniony włóknem szlanym | poliamid wzmocniony włóknem szlanym | poliamid wzmocniony włóknem szlanym |
| Konstrukcja | segmentowa | segmentowa | segmentowa | segmentowa | segmentowa | modułowa | modułowa |
| Obiegi grzewcze | 2 – 16 | 2 – 16 | 2 – 16 | 2 – 12 | 2 – 15 | 2 – 16 jako moduły: 1,3,4,6 obiegów grzewczych | 2 – 16 jako moduły: 1,3,4,6 obiegów grzewczych |
| Podłączenie obiegów grzewczych G 3/4 Euro | • | • | • | • | • | • | • |
| przyłącze rozdzielacza G 1 z ruchomą nakrętką | • | opcja | • | • | • | • | • |
| Zintegrowane przepływomierze | • | • | | • | • | • | |
| Zintegrowane śruby regulacyjne | | | • | | | | • |
| Zawory napełniające/ spustowe | • | opcja | • | • | • | • | • |

Vario S FM rozdzielacz z siłownikami Vario



➤ Niezawodne siłowniki z funkcją autoregulacji

Siłowniki Uponor Vario

Nowe siłowniki Uponor Vario działają z systemem sterowania temperaturą w pomieszczeniach Uponor Smatrix, wspierając funkcję automatycznej regulacji. W połączeniu z automatyką Smatrix, siłowniki te precyzyjnie dostarczają żądaną temperaturę, jednocześnie redukując zużycie energii nawet o 12%. Unikatowa konstrukcja siłowników zapewnia pełną kontrolę i stabilną współpracę z rozdzielaczami Uponor.

Vario siłowniki (24V/230V)



Vario S
(wszystkie wersje)



Vario M

Vario Plus siłowniki (24V/230V)



Vario Plus FM / LS



Magna

Retrofit siłowniki (24V/230V)



Vario B WGF



wybrane rozdzielacze
innych producentów

Vario zestaw adapterów (SPI)



Vario S FM
Vario S korpus FM
Vario S LS
Vario S DFC
Vario M

Vario Plus FM
Vario Plus LS
Magna

Moving > Water

Uponor

Uponor Sp. z o.o.

ul. Kolejowa 5/7
01-217 Warszawa
Polska

T +48 22 731 01 00

obslugaklienta.bld@uponor.com
www.uponor.com/pl-pl/instalacje

1160691 v1_09_2024 PL