

Uponor Smatrix Wave termostatt D + RH T-267

NO

Bruksanvisning

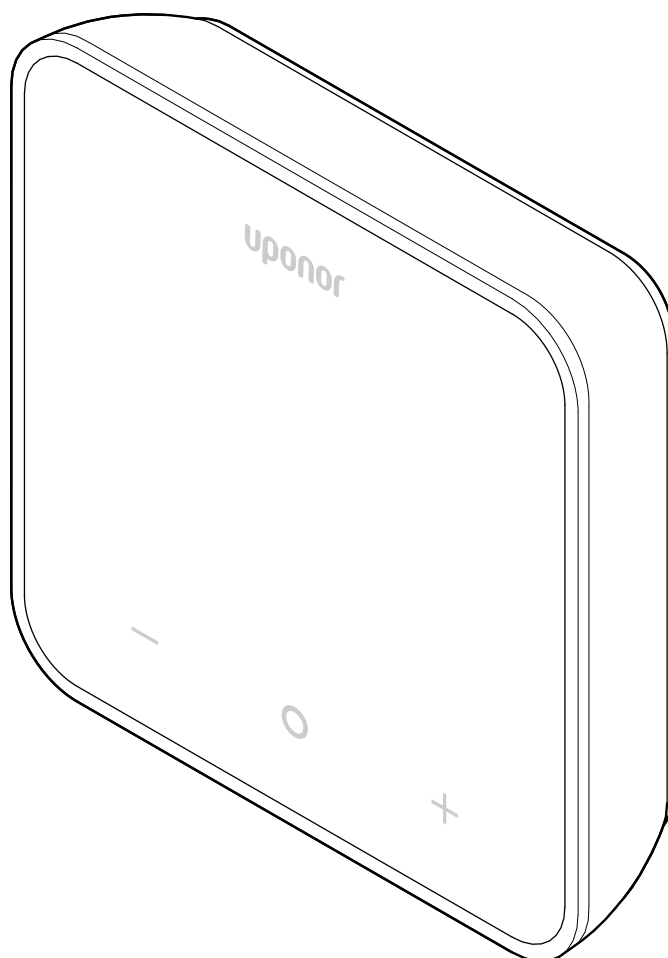

Innholdsfortegnelse

1	Opphavsrett og ansvarsfraskrivelse.....	3
2	Forord.....	4
2.1	Sikkerhetsinstrukser.....	4
2.2	Korrekt avhending av dette produktet (EE-avfall).....	4
3	Systembeskrivelse.....	5
3.1	Termostatfunksjoner.....	5
3.2	Systemkompatibilitet.....	5
3.3	Termostatens komponenter.....	5
4	Betjening.....	6
4.1	Betjening av termostat.....	6
4.2	Displaybeskrivelser.....	6
4.3	Hovedskjerm bilde.....	7
4.4	Endre settpunkt.....	7
4.5	Sensoravlesninger.....	7
4.6	Funksjonene til den digitale termostaten.....	8
4.7	Skifte batterier.....	11
4.8	Tilbakestilling til fabrikkinnstilling.....	11
5	Feilsøking.....	12
5.1	Generelt.....	12
5.2	Feilsøking etter installasjon.....	12
5.3	Blinkende alarmsymboler.....	12
5.4	Alarmer/problemer som kan oppstå på den digitale termostaten.....	12
5.5	Snakk med installatøren.....	13
5.6	Installatørinstruksjoner.....	14
6	Tekniske data.....	15
6.1	Tekniske spesifikasjoner.....	15
6.2	Ytelseskurver.....	15
6.3	Mål.....	15

1 Opphavsrett og ansvarsfraskrivelse

Dette er en generisk dokumentversjon for hele Europa. Dokumentet kan vise produkter som ikke er tilgjengelige der du befinner deg, av tekniske, juridiske, kommersielle eller andre årsaker.

For spørsmål eller forespørsler, besøk den lokale Uponor nettsiden eller henvend deg til Uponor representanten din.

"Uponor" er et registrert varemerke for Uponor Corporation.

Uponor har utarbeidet dette dokumentet kun til informasjon, og bilder er kun for representasjon av produktene. Innholdet (tekst og bilder) i dokumentet er beskyttet av opphavsrett og globale lover og traktatbestemmelser om opphavsrett. Du samtykker i å overholde disse når du bruker dokumentet. Endringer eller bruk av innholdet til andre formål enn det som er tiltenkt, er et brudd på Uponor sin opphavsrett, varemerke og andre eierrettigheter.

Denne ansvarsfraskrivelsen gjelder for, men er ikke begrenset til, dokumentets nøyaktighet, pålitelighet eller riktighet.

Forutsetningen for dokumentet er at de produktrelaterte sikkerhetsinstruksjonene følges fullt ut. Følgende krav gjelder for Uponor produktet (inkludert eventuelle komponenter) som dekkes av dokumentet.

- Systemet (kombinasjon av produkter) velges og utformes av en kompetent planlegger. Det installeres og settes i drift av en lisensiert og/eller kompetent installatør i samsvar med instruksjonene som er gitt av Uponor. Lokalt gjeldende bygge- og rørleggerlover/-forskrifter er overholdt.
- Temperatur-, trykk- og/eller spenningsgrenser i henhold til produkt- og designinformasjon er ikke overskredet.
- Produktet forblir på sitt opprinnelige installasjonssted og repareres, byttes eller endres ikke uten skriftlig samtykke fra Uponor.
- Produktet er koblet til bærbar vanntilførsel eller tilsvarende rørlegging, oppvarming og/eller kjølesystemer som er godkjent eller angitt av Uponor.
- Produktet er ikke koblet til eller brukt sammen med produkter, deler eller komponenter som er levert fra en tredjepart, med unntak av slike som er godkjent eller angitt av Uponor.
- Produktet viser ikke tegn på endringer, feil bruk, utilstrekkelig vedlikehold, feil lagring, manglende ettersyn eller skader før installasjon og idriftsettelse.

Selv om Uponor anstrenger seg for å sikre at dokumentet er nøyaktig, garanterer ikke selskapet for nøyaktigheten av informasjonen. Uponor forbeholder seg retten til å endre produktporteføljen og tilhørende dokumentasjon uten forvarsel, i tråd med vår målsetning om kontinuerlig forbedring og utvikling.

Sørg alltid for at systemet eller produktet er i samsvar med gjeldende lokale standarder og forskrifter. Uponor kan ikke garantere at produktporteføljen og relaterte dokumenter er i samsvar med alle lokale forskrifter, standarder eller arbeidsmetoder.

Uponor fraskriver seg alle garantier knyttet til innholdet i dette dokumentet, uttrykt eller underforstått, så langt det er tillatt, med mindre annet er avtalt eller lovfestet.

Uponor er under ingen omstendigheter ansvarlig for noen indirekte, spesielle, tilfeldige eller følgeskader/tap som skyldes bruk eller manglende evne til å bruke produktporteføljen og relaterte dokumenter.



Denne ansvarsfraskrivelsen og innholdet i dokumentet begrenser ikke kundenes grunnleggende rettigheter.

2 Forord

Denne bruksanvisningen forklarer hvordan dette produktet skal brukes og komponentene det består av.

2.1 Sikkerhetsinstruksjoner

Sikkerhetsmeldinger brukt i dette dokumentet

	Advarsel! Fare for personskade og skade. Advarsler som ignoreres, kan føre til personskade og/eller skader på produkter og annen eiendom.
	Forsiktig! Fare for funksjonsfeil. Ignorering av forsiktighetsregler kan føre til at produktet ikke fungerer som tiltenkt.
	MERK! Viktig informasjon for avsnittet i bruksanvisningen.

Uponor bruker sikkerhetsmeldinger dokumentet for å indikere spesielle forholdsregler som kreves for installasjon og bruk av ethvert Uponor produkt.

Tekniske begrensninger

	Forsiktig! For å unngå forstyrrelser må datakabler holdes unna komponenter som har strøm på mer enn 50 V.
---	---

Sikkerhetstiltak

	MERK! Følg instruksjonene gitt i dette dokumentet for sikker og riktig bruk. Ta vare på dem for fremtidig referanse.
---	--

Installatøren og brukeren godtar å overholde følgende tiltak angående Uponor produkter:

- Lese og følge instruksjonene og prosessene i dokumentet.
- Installasjonen må utføres av en kvalifisert installatør, og i samsvar med lokale forskrifter.
- Uponor er ikke ansvarlig for endringer som ikke er spesifisert i dette dokumentet.
- Slå av all strømtilførsel før noen form for kobling påbegynnes.
- Ikke utsett Uponor-komponenter for brannfarlig damp eller gass.
- Ikke bruk vann for å rengjøre elektriske Uponor produkter/komponenter.

Uponor er ikke ansvarlig for skade forårsaket av å ignorere instruksjonene i dette dokumentet eller gjeldende byggeforskrifter.

2.2 Korrekt avhending av dette produktet (EE-avfall)

	MERK! Gjelder i EU og andre europeiske land med kildesortering.
---	---



Når dette ikonet vises på produktet eller i relaterte dokumenter, indikerer det at produktet ikke må avhendes som husholdningsavfall. Resirkuler ansvarlig for å støtte bærekraftig bruk av ressurser og forhindre mulig skade på menneskers helse og/eller miljøet.

Private brukere bør kontakte forhandleren hvor produktet ble kjøpt, eller kommunen for detaljer om hvor og hvordan de kan resirkulere produktet.

Bedrifter bør kontakte leverandøren og undersøke betingelsene i kjøpskontrakten. Ikke avhend dette produktet sammen med annet avfall.

3 Systembeskrivelse



CD0000776

Uponor Smatrix Wave termostat D + RH T-267 leveres med et stort LED-display og kapasitive taster.

De kapasitive tastene og frontglasset gjør det enkelt å rengjøre forsiden av termostaten.

3.1 Termostatfunksjoner

Viktigste egenskaper for termostaten:

- Montering
 - på vegg
 - på bord
- Valgfritt: En ekstern temperatursensor kan kobles til termostaten for å måle rom-, gulv- eller utetemperaturen

Programvarefunksjoner

De viktigste egenskapene til termostatens programvare:

- Indikerer behovet for oppvarming/kjøling
- Relativ luftfuktighet (RH) målt verdi
- Indikasjon for Comfort-/ECO-moduser
- Endring av ECO-tilbakestilling
- Funksjon som tillater kjøling (rom for rom)
- Temperaturvisning i Celsius eller Fahrenheit
- Driftsmoduser
 - **RT**: sensor for romtemperatur
 - **RFT**: sensor for romtemperatur og sensor for gulvtemperatur
 - **RS**: ekstern sensor
 - **RO**: sensor for romtemperatur og sensor for utendørstemperatur
- Kalibrering av romtemperatur
- Valgfritt: Det er mulig å koble til sensor for gulvtemperatur, fjernkontroll eller utendørstemperatur
- Tilbakestilling til fabrikkinnstilling

3.2 Systemkompatibilitet



MERK!

For mer detaljert informasjon, produktserie og dokumentasjon, vennligst besøk Uponors nettsted: www.uponor.com/nb-no.

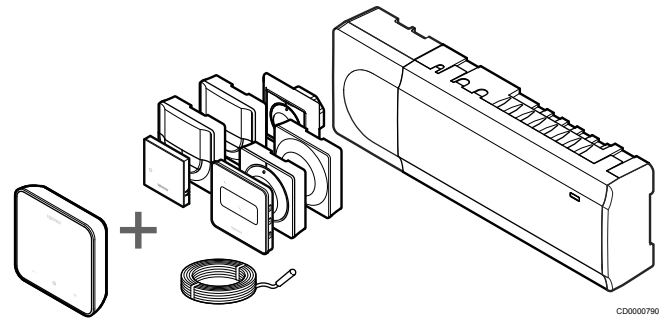

CD0000790

Uponor Smatrix Wave termostat D + RH T-267 er kompatibel med komponentene som er oppført nedenfor:

- Uponor Smatrix Wave-kontroller PULSE X-265 6X
- Uponor Smatrix gulv-/fjernsensor S-1XX

3.3 Termostatens komponenter

Illustrasjonen under viser termostaten og tilhørende komponenter.

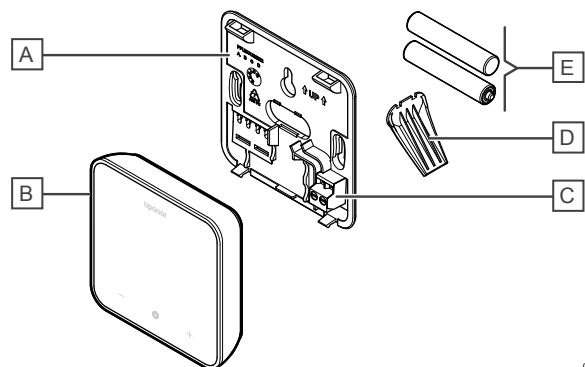

CD0000801

Punkt	Beskrivelse
A	Termostatens bakdeksel
B	Termostathus
C	Kontakt for ekstern sensor (ikke-polarisert)
D	Stativ
E	Batterier (AAA 1,5 V)

4 Betjening

4.1 Betjening av termostat



Slå på/tilbakestill display

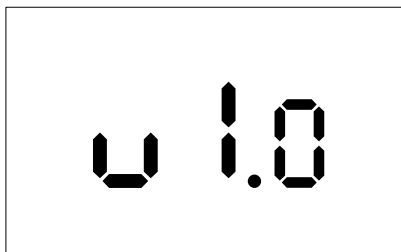

Programvareversjonen vises i **3 sekunder** etter at strømmen er slått på eller hvis du gjenoppretter fabrikkinnstillingene (etterfulgt av en omstart). Deretter vil displayet vise hovedskjermbildet. LED-ene lyser i 20 sekunder, og hvis det ikke er noen aktivitet (ingen knapp blir trykket på), skrur de seg av automatisk.

Når du trykker på en knapp, vises hovedskjermbildet igjen, og LED-ene tennes på nytt. Hvis det ikke er noen ytterligere aktivitet, skrur LED-ene seg av igjen etter 20 sekunder.

Registrere termostaten på romkontrolleren



Når Smatrix-kontrolleren er stilt til registreringsmodus og de nødvendige kanalene er valgt, går du videre til termostaten og trykker på **+**- og **-**-knappene i 5 sekunder for å starte registreringsprosessen.



Skjermen viser «CnF» og ikonet () blinker, noe som indikerer at registreringen er i gang. Etter vellykket registrering vil ikonet



() forbli tent. Skjermen vil skifte til kjøremodus og vise hovedskjermbildet.

Hvis registreringsprosessen ikke er fullført i løpet av den avsatte tiden på 20 sekunder, vil termostaten vise «ikke paret»-ikonet



(). Etter noen sekunder vil den gå tilbake til driftmodus og vise hovedskjermbildet.

Beskrivelser av tastene på termostaten

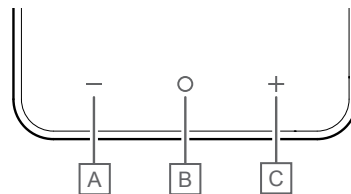

Punkt	Tast/ikon	Beskrivelse
A	-	Minus/reducere
B	O	OK
C	+	Pluss/øke

Tastene - og +

Tastene - og + brukes for å

- aktivere termostaten
- justere innstillingstemperaturen
- gå fra én parameter til den neste/forrige i innstillingsmenyen

O (OK)-tast

Tasten O (OK) brukes for å

- aktivere termostaten
- veksle mellom gjeldende statusdata og verdiene for de tilgjengelige sensorene som er koblet til termostaten
- gå inn og ut av innstillingsmenyen (hold tasten inne i ca. **3 sekunder**)
- bekrefte en innstilling

4.2 Displaybeskrivelser

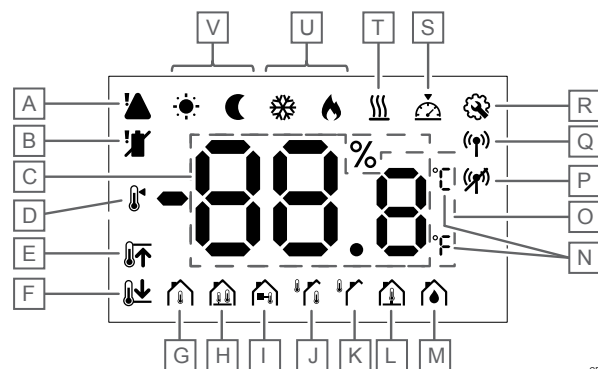

Symboler/ikoner

Tegningen viser alle tilgjengelige symboler og tegn som kan vises på displayet:

Punkt	Ikone	Beskrivelse
A		Alarm
B		Lavt batteri
C		Relativ fuktighet målt med RH-sensoren
D		Settpunkt
E		Høy grense for gulvtemperatur
F		Lav grense for gulvtemperatur
G		Kontrollmodus, Føler for romtemperatur
H		Kontrollmodus, Sensor for romtemperatur og sensor for gulvtemperatur
I		Kontrollmodus, Ekstern føler
J		Kontrollmodus, Sensor for romtemperatur og sensor for utendørstemperatur
K		Utendørs temperatur -sensor
L		Gulvtemperatur -sensor
M		Relativ luftfuktighet
N		Temperaturenhet
O		Temperatur
P		<ul style="list-style-type: none"> • Paring ikke OK • Kommunikasjon tapt
Q		<ul style="list-style-type: none"> • Paring OK • Aktiv kommunikasjon (blinker for å indikere aktiv kommunikasjon i kjøremodus)
R		Innstillingsmeny
S		Kalibrering
T		Etterspørsel
U		Oppvarmings-/kjølemodus

Punkt	Ikone	Beskrivelse
V		Comfort-/ECO-modus

4.3 Hovedskjerm bilde

Displayet nedenfor viser hovedskjerm bildet etter aktivering:

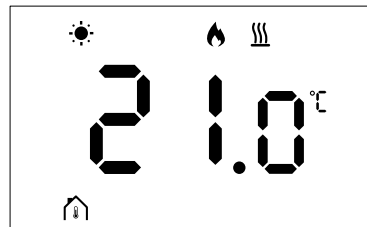

CD0000795

4.4 Endre settpunkt

Første gangen du trykker på — eller +-knappen i hovedskjerm bildet, vil displayet skifte fra hovedskjerm bildet til skjerm bildet for å justere settpunktet, der gjeldende settpunktverdi vises.

Displayet for endring av settpunkt kan vise noen av symbolene som er oppført nedenfor:

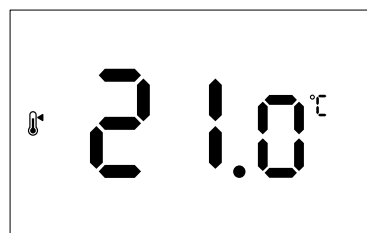

CD0000798

Skjerm bildet for innstilling av settpunkt kan vise ulike ikoner, inkludert de for ECO/Comfort-modus, oppvarming/kjøling, etterspørsel/ingen etterspørsel, reguleringsmodus og enheter. Ikke alle ikoner vises samtidig; de vises avhengig av gjeldende systemstatus.

Når du trykker på — eller +-knappen, justeres settpunktet i trinn på 0,5°. Når ønsket settpunkt er valgt, kan du trykke på OK-knappen eller vente i 10 sekunder for å få displayet til å vende tilbake til hovedskjerm bildet.

4.5 Sensoravlesninger

Denne termostaten har en RH-sensor som måler den relative fuktigheten i rommet. Når reguleringsmodusen er satt til **RFT** eller **RO**, måler en ekstern sensor en annen temperatur (gulvtemperatur for **RFT** eller utendørstemperatur for **RO**). Hvis du vil se avlesningene fra de andre sensorene, trykker du på **OK**-knappen på hovedskjerm bildet.

Reguleringsmodus er RT eller RS

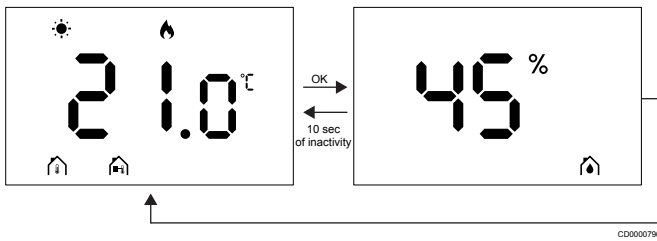

- Bare én temperatur vil bli målt, og den vises allerede på hovedskjermbildet.
- Når du trykker på **OK**-knappen, skifter displayet fra hovedskjermbildet til skjermbildet for måling av fuktighet.
- Etter 10 sekunder med inaktivitet går displayet automatisk tilbake til hovedskjermbildet.

Reguleringsmodus er RFT

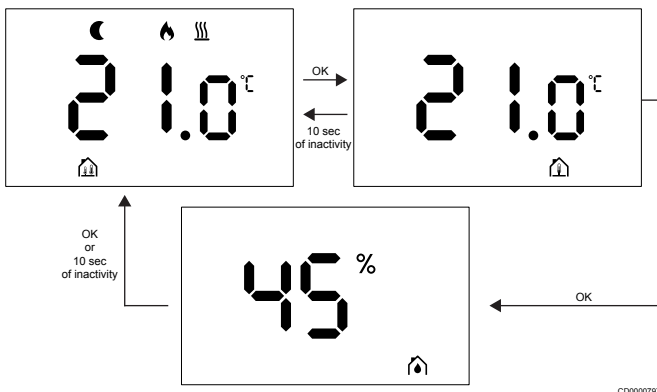

- Den eksterne sensoren måler gulvtemperaturen.
- Romtemperaturen, målt av den interne sensoren, vises allerede på hovedskjermbildet.
- Når du trykker på **OK**-knappen, skifter displayet fra hovedskjermbildet til skjermbildet for gulvtemperatur. Hvis du trykker på **OK**-knappen på nytt, kommer du til skjermbildet for måling av fuktighet.
- Etter 10 sekunder med inaktivitet går displayet automatisk tilbake til hovedskjermbildet.

Reguleringsmodus er RO

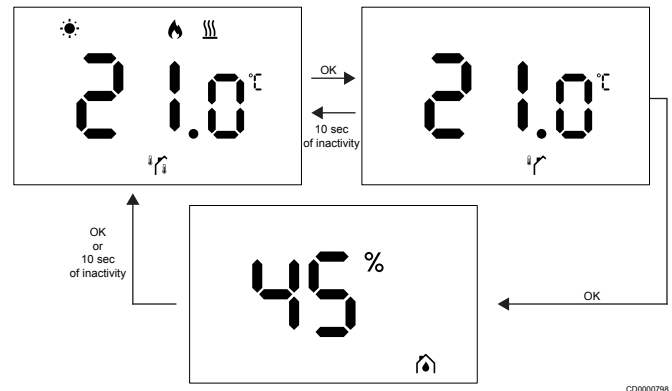

- Den eksterne sensoren måler utendørstemperaturen.
- Romtemperaturen, målt av den interne sensoren, vises allerede på hovedskjermbildet.
- Når du trykker på **OK**-knappen, skifter displayet fra hovedskjermbildet til skjermbildet for utendørstemperatur. Hvis du trykker på **OK**-knappen på nytt, kommer du til skjermbildet for måling av fuktighet.
- Etter 10 sekunder med inaktivitet går displayet automatisk tilbake til hovedskjermbildet.

4.6 Funksjonene til den digitale termostaten

Driftmodus



Termostaten er i kjørrmodus under normal drift.

Displayet skruer seg av etter 20 sekunder uten aktivitet og kan bare aktiveres igjen ved å trykke på en knapp.

Kontrollmodus

	<p>Forsiktig!</p> <p>Termostatens kontrollmodus må stilles før termostaten registreres på romkontrolleren.</p> <p>Hvis du ønsker å endre denne innstillingen på et senere tidspunkt, må du registrere termostaten på nytt.</p>
	<p>MERK!</p> <p>Hvis en undermeny er åpen og det ikke blir trykket på noen av knappene på termostaten i løpet ca. 10 sekunder, lagres de gjeldende verdiene, og programvaren går tilbake til innstillingsmenyen. Omtrent 10 sekunder senere vil programvaren gå tilbake til hovedskjermbildet.</p>

Termostaten har fire forskjellige kontrollmoduser. Disse modusene kan stilles i innstillingsmenyen.

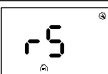
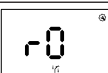
Display	Vise tekst	Termostatfunksjoner
	RT	Sensor for romtemperatur
	RFT	Sensor for romtemperatur og sensor for gulvtemperatur
	RS	Ekstern sensor
	RO	Sensor for romtemperatur og sensor for utendørstemperatur

Termostatinnstillinger

MERK!

Hvis en undermeny er åpen og det ikke blir trykket på noen av knappene på termostaten i løpet ca. 8 sekunder, lagres de gjeldende verdiene, og programvaren går tilbake til innstillingsmenyen. Omtrent 60 sekunder senere vil programvaren gå tilbake til hovedskjermbildet.

Alle parameterne for termostatdrift kan stilles inn i denne menyen.

Endre innstillingene

Slik åpner du innstillingsmenyen:

1. Trykk på og hold inne **OK**-knappen i ca. 3 sekunder.
2. Innstillingsikonet og menynumrene vises midt på displayet.
3. Bruk -- eller +-knappen for å endre tallene for å finne en undermeny (se listen nedenfor).

02

Skifte mellom oppvarming/kjøling

Denne menyen er ikke synlig hvis termostaten er registrert på en Uponor Smatrix Wave Pulse romkontroller.

Denne menyen er synlig bare hvis termostaten er registrert på en Uponor Smatrix Wave Move-kontroller eller Uponor Smatrix Wave relémodul.

03

Tilbakestillingstemperatur for ECO-modus

Denne menyen er ikke synlig hvis en kommunikasjonsmodul er koblet til systemet. Innstillingen er da tilgjengelig i Uponor Smatrix Pulse-appen.

04

Kontrollmodus

05

Grense for høy gulvtemperatur

Denne menyen er bare synlig hvis kontrollmodusen RFT er aktivert i innstillingsmenyen 04. For systemer med en kommunikasjonsmodul viser denne menyen bare den stille verdien. Endringer kan gjøres i Uponor Smatrix Pulse-appen.

06

Grense for lav gulvtemperatur

Denne menyen er bare synlig hvis kontrollmodusen RFT er aktivert i innstillingsmenyen 04. For systemer med kommunikasjonsmodul viser denne menyen bare den stille verdien. Endringer som kan gjøres i Uponor Smatrix Pulse-appen.

07

Kjøling tillatt

Denne menyen er ikke synlig hvis en kommunikasjonsmodul er koblet til systemet. Innstillingen er da tilgjengelig i Uponor Smatrix Pulse-appen.

08

Displayets måleenhet

09

Integrasjon av klimatisk kontroll

11

Kalibrering av romtemperatur

4. Trykk på **OK** for å gå inn i modusen for å redigere parametere. Parameteren begynner å blinke.
5. Endre parameterne ved å trykke på -- eller +-knappen.
6. Trykk på og hold inne **OK**-knappen i ca. 3 sekunder for å gå ut av innstillingsmenyen.

02 Skifte mellom oppvarming/kjøling

Standard: 0

Innstillingsområde: Oppvarming/kjøling

Denne menyen er ikke synlig hvis termostaten er registrert på en Uponor Smatrix Wave Pulse romkontroller.

Denne menyen er synlig bare hvis termostaten er registrert på en Uponor Smatrix Wave Move-kontroller eller Uponor Smatrix Wave relémodul.

Se *Endre innstillingene*, Side 9 for informasjon om hvordan du endrer innstillingen.

03 Tilbakestillingstemperatur for ECO-modus

Standard: 4 °C

Innstillingsområde: 0–11 °C, trinn på 0,5 °C

I denne menyen kan du endre tilbakestillingstemperaturen for når kanalen er i ECO-modus.

Innstillingen justerer gjeldende settpunkt med den stille verdien. I oppvarmingsmodus reduseres settpunktet. I kjølemodus økes settpunktet.

Hvis tilbakestillingstemperaturen er satt til 0, forblir termostaten upåvirket hvis et program stiller systemet i ECO-modus.

Denne menyen er ikke synlig hvis en kommunikasjonsmodul er koblet til systemet. Innstillingen er da tilgjengelig i Uponor Smatrix Pulse-appen.

Se *Endre innstillingene*, Side 9 for informasjon om hvordan du endrer innstillingen.

04 Kontrollmodus

Standard: 0



Innstillingsområde: 0=RT, 1=RFT, 2=RO, 3=RS

I denne menyen kan du stille kontrollmodusen for termostaten.

Hvis en ekstern sensor er koblet til termostaten, må du velge en kontrollmodus for å legge til rette for sensorens ekstra funksjonalitet.

Gjeldende kontrollmodus vises (RT, RFT, RS eller RO).

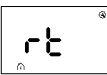
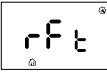
Se *Endre innstillingene*, Side 9 for informasjon om hvordan du endrer innstillingen.

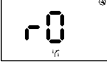
Display	Vise tekst	Termostatfunksjoner
	RT	Sensor for romtemperatur
	RFT	Sensor for romtemperatur og sensor for gulvtemperatur
	RS	Ekstern sensor
	RO	Sensor for romtemperatur og sensor for utendørstemperatur

05 Grense for høy gulvtemperatur

MERK!
Denne parameteren må være høyere enn **06 Grense for lav gulvtemperatur**.

Standard: 26 °C

Innstillingsområde: 20–35 °C, trinn på 0,5 °C

I denne menyen kan du stille maks. tillatt gulvtemperatur.

Denne menyen er bare synlig hvis kontrollmodusen RFT er aktivert i innstillingsmenyen 04. For systemer med en kommunikasjonsmodul viser denne menyen bare den stille verdien. Endringer kan gjøres i Uponor Smatrix Pulse-appen.

Se *Endre innstillingene*, Side 9 for informasjon om hvordan du endrer innstillingen.

06 Grense for lav gulvtemperatur

MERK!
Denne parameteren må være lavere enn **05 Grense for høy gulvtemperatur**.

Standard: 20 °C

Innstillingsområde: 10–30 °C, trinn på 0,5 °C

I denne menyen kan du stille laveste tillatte gulvtemperatur.

Denne menyen er bare synlig hvis kontrollmodusen RFT er aktivert i innstillingsmenyen 04. For systemer med kommunikasjonsmodul viser denne menyen bare den stille verdien. Endringer som kan gjøres i Uponor Smatrix Pulse-appen.

Se *Endre innstillingene*, Side 9 for informasjon om hvordan du endrer innstillingen.

07 Kjøling tillatt



I denne menyen angir du om det er tillatt med kjøling i rommet.

Denne menyen er ikke synlig hvis en kommunikasjonsmodul er koblet til systemet. Innstillingen er da tilgjengelig i Uponor Smatrix Pulse app.

Se *Endre innstillingene*, Side 9 for informasjon om hvordan du endrer innstillingen.

08 Displayets måleenhet

I denne menyen kan du stille temperaturenheten (°C eller °F) som du vil se på displayet.

Display	Vise tekst	Beskrivelse
	°C	grader Celsius
	°F	grader Fahrenheit

Se *Endre innstillingene*, Side 9 for informasjon om hvordan du endrer innstillingen.

09 Integrasjon av klimatisk kontroller

I denne menyen kan du angi om termostaten også skal integreres med en Uponor Smatrix Move-kontroller og dele temperaturdata med den.

Denne menyen kan brukes ved registrering av termostaten til en relémodul. Du kan bruke relémodulen til å styre de fordelte manifoldene.

Standardverdi: no

Display	Vise tekst	Beskrivelse
	no	Ikke integrert
	YEs	Integrert (må registreres i Move-kontrolleren først)
	CnF	Registrer deg med Move-kontrolleren/relémodulen, bekreft på Move-kontrolleren/relémodulen

Se *Endre innstillingene*, Side 9 for informasjon om hvordan du endrer innstillingen.

11 Kalibrering av romtemperatur

Standard: 0,0 °C

Innstillingsområde: -6,0–6,0 °C, trinn på 0,1 °C

I denne menyen kan du kalibrere romtemperaturen som vises på termostatdisplayet.

Se *Endre innstillingene*, Side 9 for informasjon om hvordan du endrer innstillingen.

4.7 Skifte batterier



Skift batteriet til termostaten når ikonet for lavt batterinivå vises i displayet (liste med alarmer).

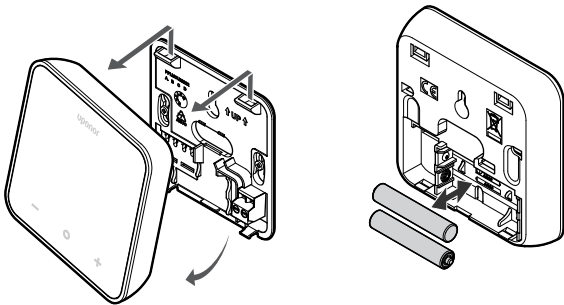

SI0000870

1. Fjern termostaten fra veggen.
2. Ta ut batteriene.
3. Sett inn nye batterier.

4.8 Tilbakestilling til fabrikkinnstilling



MERK!

Unngå gjenoppretting av fabrikkinnstillingene til termostaten med mindre det er helt nødvendig.



MERK!

Gjenoppretting av fabrikkinnstillingene sletter registreringsdatoen fra termostaten.

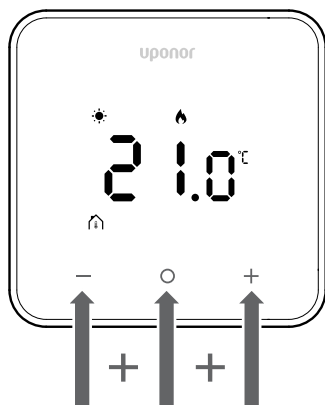

SI0000866

Følg instruksjonene nedenfor for å **tilbakestille termostaten (fabrikkinnstilling)**:

1. Hold alle de tre tastene — og O (OK) og + i **10 sekunder**
2. Tilordningen til kontrolleren fjernes, og alle parameterverdiene gjenoprettes til standardinnstillingene
3. Termostaten iverksetter en omstart.

5 Feilsøking

5.1 Generelt

Dette avsnittet beskriver generelle problemer og alarmer som kan oppstå med Uponor Smatrix-systemet og gir løsninger for dem. Problemer forårsakes ofte av sløyfer som er installert feil, eller av termostater som er i feil rom eller som er registrert feil.



MERK!

Du kan finne mer informasjon i bruksanvisningen til Uponor Smatrix Wave Pulse.

5.2 Feilsøking etter installasjon



MERK!

Du kan finne mer informasjon i bruksanvisningen til Uponor Smatrix Wave Pulse.

5.3 Blinkende alarmsymboler

Ikone	Beskrivelse
	Indikator for lavt batterinivå
	Indikator for brutt kommunikasjon
	Feil ved sensoren for romtemperatur
	Feil ved sensoren for gulvtemperatur Dette symbolet vises bare hvis kontrollmodusen er stilt til RFT .
	Feil på ekstern temperatursensor Dette symbolet vises bare hvis kontrollmodusen er stilt til RS .
	Feil på sensoren for utendørstemperatur Dette symbolet vises bare hvis kontrollmodusen er stilt til RO .
	Grensen for relativ fuktighet er nådd Dette symbolet er bare synlig hvis kjøling er aktiv og RH-kontrollen er aktivert i Uponor Smatrix Pulse-appen (som krever en kommunikasjonsmodul).

5.4 Alarmer/problemer som kan oppstå på den digitale termostaten

Batteriikonet vises i listen med alarmer

- Termostaten har lavt batterinivå
 - Skift ut batteriet.

Displayet forblir inaktivt etter at du har trykket på en knapp

- Batteriet har ikke mer strøm, eller feil type batteri brukes
 - Skift ut batteriet.
- Batteriet er satt inn feil (omvendt polaritet)
 - Sett inn batteriet riktig.

Ikone for kommunikasjonsfeil vises i listen med alarmer

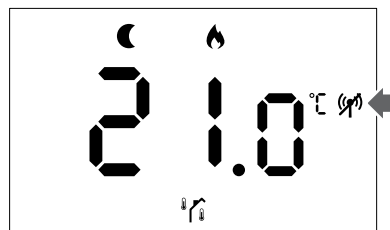

CD000004

Bilde 1. Eksempel fra et oppvarmingssystem som opererer i ECO-modus uten behov, i kontrollmodusen RO

- Senderen i termostaten er defekt
 - Endre temperatursettpunktet for å få termostaten til å overføre.
 - Skift ut termostaten.
- Senderen opererer med redusert signalintensitet
 - Endre temperatursettpunktet for å få termostaten til å overføre.
 - Skift ut termostaten.
- Romkontrollerantennen er installert inne i et metallskap eller i nærheten av andre gjenstander som skjermer
 - Endre plasseringen av antennen. Hvis problemet vedvarer, må du snakke med installatøren.
- Kommunikasjonsmodulen er installert inne i et metallskap eller i nærheten av andre gjenstander som skjermer
 - Endre plasseringen av kommunikasjonsmodulen. Hvis problemet vedvarer, må du snakke med installatøren.
- Nye installasjoner i bygget forhindrer radiosignaler (for eksempel en safe med metalldør)
 - Finn en ny posisjon for termostaten og/eller antennen, eller flytt gjenstanden som hindrer signalkommunikasjonen.

Ikone for sensoren for romtemperatur vises i listen med alarmer

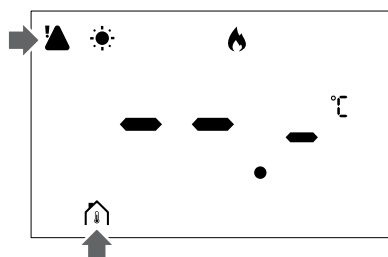

CD0000780

Bilde 2. Eksempel fra et oppvarmingssystem som opererer i Comfort-modus uten behov, i kontrollmodusen RT

- Defekt temperatursensor
 - Snakk med installatøren eller skift ut termostaten.

Ikonet for sensoren for gulvtemperatur vises i listen med alarmer

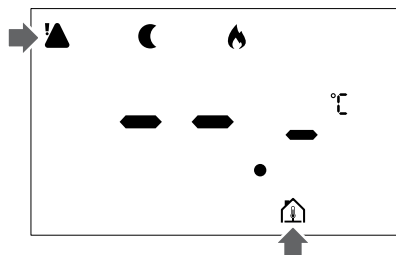

CD0000781

Bilde 3. Eksempel fra et oppvarmingssystem som opererer i ECO-modus uten behov, i kontrollmodusen RFT

- Defekt temperatursensor
 - Kontroller at gulvsensoren er riktig tilkoblet.
 - Koble fra temperatursensoren og undersøk den med et ohmmeter. Kontroller at verdien stemmer med diagrammet til temperatursensoren.
- Feil kontrollmodus for termostaten
 - Velg riktig kontrollmodus for termostaten (innstillingsmeny 4).
- Temperatursensoren er ikke tilkoblet
 - Koble til temperatursensoren.

Ikonet for ekstern temperatursensor vises i listen med alarmer

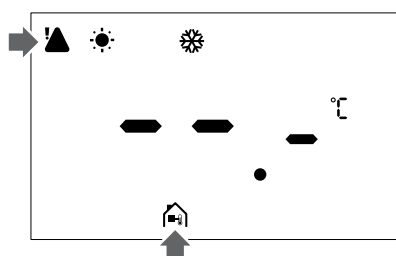

CD0000782

Bilde 4. Eksempel fra et kjølesystem som opererer i Comfort-modus uten behov, i kontrollmodusen RS

- Defekt temperatursensor
 - Kontroller at den eksterne sensoren er riktig tilkoblet.
 - Koble fra den eksterne temperatursensoren, og undersøk den med et ohmmeter. Kontroller at verdien stemmer med diagrammet til temperatursensoren.
- Feil kontrollmodus for termostaten
 - Velg riktig kontrollmodus for termostaten (innstillingsmeny 4).
- Temperatursensoren er ikke tilkoblet
 - Koble til temperatursensoren.

Ikonet for sensoren for utendørstemperatur vises i listen med alarmer

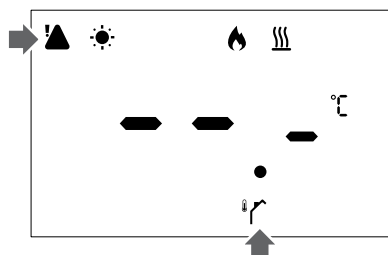

CD0000783

Bilde 5. Eksempel fra et oppvarmingssystem som opererer i Comfort-modus med etterspørsel, i kontrollmodusen RO

- Defekt temperatursensor
 - Kontroller at sensoren for utendørstemperatur er riktig tilkoblet.
 - Koble fra temperatursensoren og undersøk den med et ohmmeter. Kontroller at verdien stemmer med diagrammet til temperatursensoren.
- Feil kontrollmodus for termostaten
 - Velg riktig kontrollmodus for termostaten (innstillingsmeny 4).
- Temperatursensoren er ikke tilkoblet
 - Koble til temperatursensoren.

Ikonet for relativ fuktighet vises i listen med alarmer

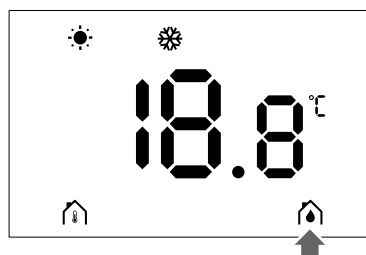

CD0000784

Bilde 6. Eksempel fra et kjølesystem som opererer i Comfort-modus uten behov, i kontrollmodusen RT



MERK!

Relativ fuktighetskontroll er aktivert i Uponor Smatrix Pulse-appen (krever kommunikasjonsmodul).

- Grensen for relativ fuktighet er nådd
 - Reduser fuktighetsnivået ved å øke ventilasjonen eller ved å sette på en avfukter.

5.5 Snakk med installatøren

Se installasjonsrapporten hvis du vil ha kontaktinformasjon til installatøren. Forbered denne informasjonen før du snakker med en installatør:

- Installasjonsrapport
- Tegninger av gulvvarmesystemet (hvis tilgjengelig)
- Liste over alle alarmer, inkludert klokkeslett og datoer

5.6 Installatørinstruksjoner

Hvis du vil finne ut om et problem skyldes forsyningssystemet eller kontrollsystemet, kan du utføre disse trinnene:

Løsne aktuatorene fra manifolden for det aktuelle rommet. Vent noen minutter. Undersøk deretter om strømningsrøret til gulvvarmesløyfen blir varm.

Hvis røret ikke blir varmt, er problemet i varmesystemet. Hvis sløyfen blir varm, kan årsaken være i rommets kontrollsystem.

Feil i forsyningssystemet kan påvises ved at det ikke er varmt vann i manifolden. Utfør en kontroll av varmtvannsbeholderen og sirkulasjonspumpen.

6 Tekniske data

6.1 Tekniske spesifikasjoner

Beskrivelse	Verdi
Produktnavn	Uponor Smatrix Wave termostat D + RH T-267
IP	IP20, klasse III (IP: grad av utilgjengelighet til aktive deler av produktet og grad av vann)
Maks. relativ fuktighet (RH) i omgivelsene:	85 % ved 20 °C
Merking	CE
ERP	Klasse IV
Lavspenningstester	EN 60730-1* og EN 60730-2-9**
EMC-tester (krav til elektromagnetisk kompatibilitet)	EN 60730-1 og EN 301-489-3
ERM-tester (elektromagnetisk kompatibilitet og radiospekter)	EN 300 220-3
Strømforsyning	To 1,5 V AAA alkaliske batterier
Spennning	2,1 V to 3,6 V
Forurensingsgrad	2 - Normalt husholdningsmiljø
Programvareklasse	A
Driftstemperatur	0 °C to +45 °C
Oppbevaringstemperatur	-10 °C to +65 °C
Radiofrekvens	868,290 MHz ± 20 KHz – ERP < 25 mW
Senderens arbeidssyklus	3 – 6 min
Tilkoblingsterminaler	13,5 A/250 V/4 kV/3/ IEC61984/0,08 – 1,5 mm ²
Bruksformål	Termostat
Oppbygning av kontrollen	Elektronisk uavhengig montert kontroll
Metode for frakobling av klemme	Type Y

*) EN 60730-1 Automatiske elektriske styreenheter for husholdnings- og lignende bruk -- Del 1: Generelle krav

**) EN 60730-2-9 Automatiske elektriske styreenheter for husholdnings- og lignende bruk -- Del 2-9: Særskilte krav til styreenheter med temperaturføling

Samsvar med regelverk

Uponor Smatrix Wave termostat D + RH T-267 er i samsvar med følgende direktiver.

- CE
- UKCA

EU/UK-samsvarserklæring

Uponor erklærer herved at Uponor Smatrix Wave termostat D + RH T-267 er i samsvar med relevante europeiske harmoniseringsregelverk. ¹⁾



Den fullstendige teksten i EU/UKs samsvarserklæring er tilgjengelig på følgende internettsadresse:

<https://www.uponor.com/doc/1071660>

1) Se det relaterte Uponor produktet for spesifiserte sertifiserings- og samsvarmerker.

Ytterligere produktinformasjon og instruksjoner følger med Uponor produktet. De er tilgjengelige på nettstedet www.uponor.com/

services/download-centre og på de nasjonale Uponor nettstedene på lokalt språk.



6.2 Ytelseskurver

Ekstern temperaturføler motstandsdiagram

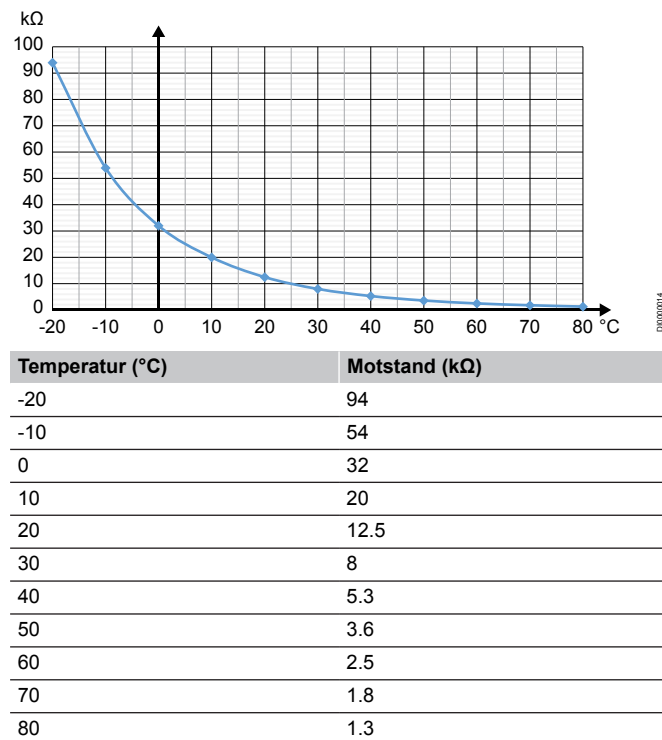

6.3 Mål

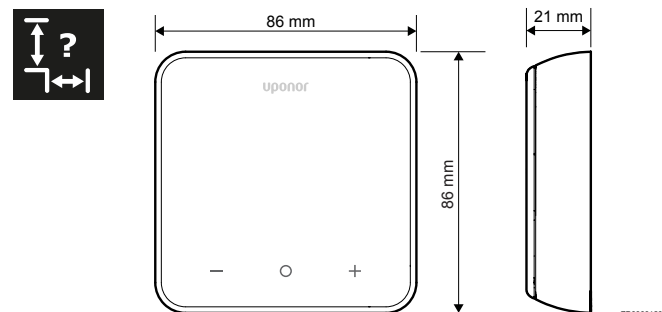



Uponor AS

Karenslyst Allé 8B
0278 Oslo

1162403 v1_01_2025_NO
Production: Uponor / SKA

Uponor forbeholder seg retten til å endre produktporteføljen og tilhørende dokumentasjon uten forvarsel, i tråd med vår målsetning om kontinuerlig forbedring og utvikling.



www.uponor.com/nb-no