

JRG

+GF+

Rubetteria JRG

JRG Infinity M

Scheda tecnica



Filtro con lavaggio controcorrente

JRG Infinity M, Codice JRG 1880	3
• Descrizione del prodotto	3
• Basi tecniche	4
• Gestione della valvola.....	4
• Dati tecnici	5

JRG Infinity M, Codice JRG 1880



JRG Infinity M

Descrizione del prodotto

JRG Infinity M è un filtro lavaggio controcorrente manuale da collegarsi al raccordo JRG. Il lavaggio controcorrente avviene manualmente per mezzo del volantino con manovella montabile.

Materiale consegnato: corpo base filtro con testata in ottone, coperchio, cilindro trasparente, anello con data, elemento filtrante, rubinetto a sfera di sicurezza, collegamento per acque di scarico (collegamento HT o boccola del tubo flessibile R 3/4"), e collegamento JRG in ottone rosso (filettatura esterna BR 1 conforme EN ISO 228-1, senza avvitamento).

Funzionamento

L'acqua non trattata entra attraverso l'apposito ingresso nel filtro e fluisce dall'interno attraverso l'elemento filtrante fino all'uscita acqua pulita. Le impurità > 90 micron vengono trattenute all'interno del tessuto filtrante. A seconda del peso e delle dimensioni queste particelle vanno a finire direttamente nella parte inferiore dell'elemento filtrante oppure rimangono attaccate al tessuto filtrante. Il filtro può essere pulito grazie ad un lavaggio controcorrente ad intervalli regolari.

Il lavaggio controcorrente viene effettuato manualmente e funziona secondo il principio efficace del lavaggio controcorrente per aspirazione (sistema di lavaggio controcorrente per aspirazione).

La procedura di filtraggio procede senza interruzioni anche durante il lavaggio controcorrente, dato che circa il 90 % della superficie del filtro è sempre disponibile per il funzionamento del filtro. (Filtraggio no stop).

Applicazioni

- Abitazioni unifamiliari e plurifamiliari
- Case di riposo e case di cura
- Hotel
- Caserme
- Impianti sportivi
- Edifici industriali e commerciali
- Ecc.

Vantaggi e caratteristiche

- Lavaggio controcorrente manuale senza interruzioni con manopola
- Protezione contro particelle e contaminanti nella vostra installazione di acqua potabile
- Pulizia ottimale per aspirazione grazie al sistema di lavaggio a controcorrente
- Tazza del filtro realizzata in plastica, testa filtro in ottone e raccordo in ottone rosso
- Installazione orizzontale o verticale

Utilizzo

- Acqua potabile

Basi tecniche

I filtri JRG Infinity M sono stati progettati per il filtraggio dell'acqua potabile. Proteggono i tubi dell'acqua ed i componenti del sistema collegati al passaggio dell'acqua da malfunzionamenti e danni da corrosione causati da corpi estranei, come ruggine, trucioli, sabbia, canapa, ecc, max. Ø 2 mm.

Il filtro non può essere utilizzato con acqua trattata chimicamente. Quando viene utilizzato per il filtraggio di acque di processo e acque di raffreddamento per cicli di raffreddamento si rende necessaria una consulenza specialistica.

Quando l'acqua contiene grosse particelle di sporco, collegare un separatore apposito.

I filtri non sono adatti per oli, grassi, solventi, saponi e altre specifiche sostanze lubrificanti. Analogamente, non lo sono per separare sostanze idrosolubili.

Gestione della valvola

Istruzioni per l'installazione

Attenersi alle norme locali per l'installazione, alle direttive generali ed alle specifiche tecniche.

Per il lavaggio contro corrente deve essere disponibile una quantità di acqua di risciacquo di almeno 3,5 m³ all'ora, o una pressione dietro il filtro di min. 200 kPa (2 bar) durante il lavaggio contro corrente.

Ci dovrebbe essere una connessione di scarico almeno DN 50.

Il luogo di installazione deve essere antigelo e deve poter garantire la protezione del filtro dai vapori di solventi, oli combustibili, alcali, prodotti chimici di qualsiasi tipo, radiazioni UV e fonti di calore superiori a 40 °C.

Attenzione: Proteggere le parti in plastica da olio e grasso, solventi e detergenti acidi ed alcalini. In seguito a forti urti e scosse (ad esempio con strumenti inadatti o per delle cadute su pavimenti di pietra ecc.) il componente in plastica deve essere sostituito anche in assenza di danni visibili (rischio di rottura). Evitare sbalzi di pressione estremi.

Indicazioni sulla manutenzione

Il filtro JRG Infinity M richiede una regolare funzione di monitoraggio, una manutenzione e la sostituzione di parti importanti dopo determinati intervalli di tempo. L'elemento filtrante deve essere sostituito regolarmente. Per gli intervalli di manutenzione, fare riferimento alle istruzioni di installazione e funzionamento.

Dati tecnici

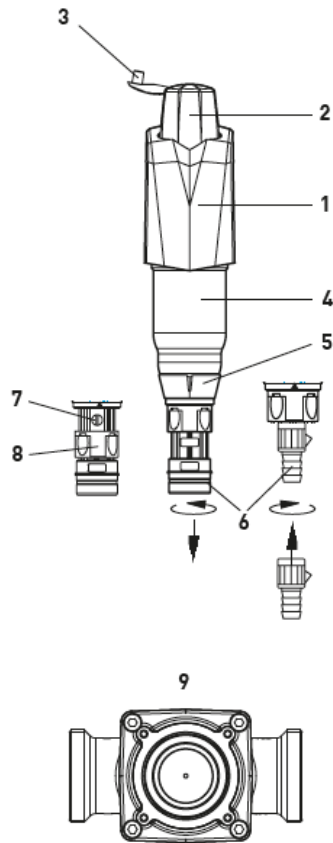

N.	Descrizione
1	Coperchio (testata in ottone)
2	Manopola, in plastica
3	Manovella, in plastica
4	Cilindro trasparente, in plastica - Elemento filtrante, di plastica
5	Anello con data, in plastica
6	Collegamento acqua di scarico (collegamento HT o boccola per tubo flessibile), di plastica
7	Rubinetto di chiusura di sicurezza, in ottone
8	Copertura, in plastica
9	Raccordo, ottone rosso

Specifiche

Dimensioni	GN1½ DN40 – GN2 DN50
Materiali corpo valvola	Ottone rosso (raccordo) e ottone (alloggiamento filtro)
Materiali guarnizione	EPDM
Livello di pressione	PN 16
Temperatura	min. 5 °C / max. 30 °C
Collegamenti	Filettatura esterna BR 1 conforme EN ISO 228-1
Direzione flusso	Secondo il segno sul raccordo
Montaggio	Raccordo in qualsiasi posizione, scarico verticale verso il basso

Perdita di pressione

Perdita di pressione Δp [bar]

GN	Portata [m ³ /h]	2	4	6	8	10	12	14	18	22
	DN									
1 1 2	40	0.01	0.03	0.08	0.13	0.21	0.30	0.41	0.68	1.01
2	50	0.01	0.03	0.07	0.13	0.21	0.30	0.41	0.67	1

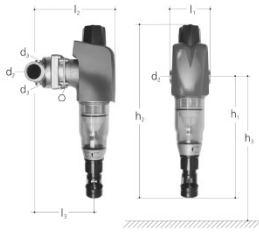

Filtro JRG Infinity M, PN 16

Filtro a maglia fine lavabile manualmente.

Attacchi con filetto esterno BR 1 secondo EN ISO 228-1, senza raccordi, pezzo di collegamento in bronzo, parte superiore in ottone, tazza del filtro trasparente in materia sintetica, elemento filtrante 100 µm, per acqua fino a massimo 30°C.

I filtri JRG Infinity devono essere protetti dai raggi UV e da ambienti/influssi aggressivi.

GN (inch)	DN (mm)	JRG Codice	GF Codice	SP	Peso (kg)
1 1/2	40	1880.040	350 691 012	1	7,100
2	50	1880.050	350 691 013	1	7,500

d2 G (inch)	d3 Rp (inch)	h1 (mm)	h2 (mm)	h3 (mm)	l1 (mm)	l2 (mm)	l3 (mm)	⊙
1 1/4	1/4	360	500	670	145	215	152	5mm
2 1/8	1/4	360	500	670	175	215	152	5mm

Accessori

Panoramica viti per JRG Infinity M

Si consiglia di usare le viti elencate.

Le guarnizioni AFM 34 non devono essere nè oliate nè lubrificate!

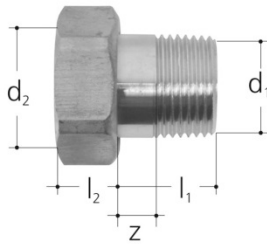

Raccordo per tubo di ferro

In ottone, con filettatura esterna e guarnizione, adatto a 1300-1333, 1350-1363, 2100-2110, 2113, 2130-2140, 2143, 8201.402

adatto a 9601.040, 9603.040, 9606.040, 9695.480 8201.240 adatto alle uscite del 3100-3110

GN (inch)	DN (mm)	JRG Codice	GF Codice	Peso (kg)	d1 R (inch)	d2 G (inch)	l1 (mm)	l2 (mm)
1 ½	40	8201.560	350 332 101	0,360	1 ½	1 ¾	39	10
2	50	8201.640	350 332 201	0,620	2	2 ¾	47	11

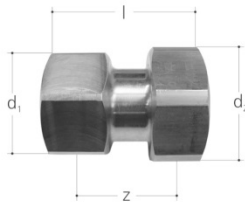

Raccordo BR 1, con filettatura interna

In bronzo, con filettatura interna per rubinetteria con filettatura esterna secondo EN ISO 228-1 e guarnizione.*

Adatto a: 1611, 1631, 2191, 3600, 5211, 5281, 6320, 6325

* Guarnizioni AFM 34 non devono essere lubrificate né con olio né con grasso

GN (inch)	DN (mm)	JRG Codice	GF Codice	Peso (kg)	d1 Rp (inch)	d2 G (inch)	l (mm)	z (mm)
1 ½	40	8333.560	351 061 445	0,500	1 ½	1 ¾	68	37
2	50	8333.640	351 061 455	0,853	2	2 ¾	77	40

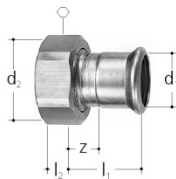

Raccordo per sistema Mapress-Pressfitting BR 1

Con manicotto a pressione e dado libero, sede piatta, adatto a 1303, 1313, 1323, 1333, 1353, 1363, 1611, 1621, 2100-2140, 2161, 3600, 5010, 5011, 5080, 5081, 5211, 5281, 6320

d1 (mm)	DN (mm)	JRG Codice	GF Codice	Peso (kg)	d2 G (mm)	l1 (mm)	l2 (mm)	z (mm)	○	O-Ring
42	40	8350.042	355 600 205	0,240	1 ¾	43	10	14	58	09 294 06
54	50	8350.054	355 600 206	0,430	2 ¾	49	10	14	75	09 294 12

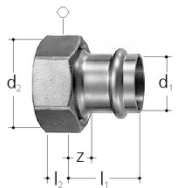

Raccordo per sistema Optipress/Viega-Sanpress BR 1

Con manicotto a pressione e dado libero, sede piatta, adatto a 1303, 1313, 1323, 1333, 1353, 1363, 1611, 1621, 2100-2140, 2161, 3600, 5010, 5011, 5080, 5081, 5211, 5281, 6320

d1 (mm)	DN (mm)	JRG Codice	GF Codice	Peso (kg)	d2 G (mm)	l1 (mm)	l2 (mm)	z (mm)	○	O-Ring
42	40	8355.042	355 600 606	0,360	1 ¾	61	13	20	60	09 294 06
54	50	8355.054	355 600 607	0,540	2 ¾	61	16	15	78	09 294 12

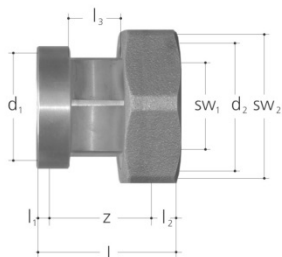

Manicotto-raccordo a vite, BR 2 su BR 1

Per realizzare abbinamenti, per rubinetteria con filettatura esterna secondo EN ISO 228-1, in bronzo, con filettatura interna, dado libero e guarnizioni*
Adatto per: 1611, 1631, 2191, 3400, 5120, 5211, 5281

* Le guarnizioni AFM 34 non devono essere nè oleate nè ingrassate.

DN (mm)	JRG Codice	GF Codice	Peso (kg)
40	8360.040	351 061 443	0,730
50	8360.050	351 061 453	1,170

DN (mm)	d1 G (inch)	d2 G (inch)	l (mm)	l1 (mm)	l2 (mm)	l3 (mm)	SW1 (mm)	SW2 (mm)	z (mm)	O-Ring
40	1 3/4	2 1/4	68	10	11	22	48	72	48	09 294 06 / 09 294 07
50	2 3/8	2 3/4	74	11	14	22	58	89	49	09 294 12 / 09 294 10

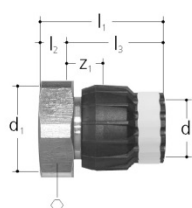

Collegamento per rubinetteria

In bronzo, con filettatura interna e guarnizione*, raccordo a morsetto da bordare MT in materiale sintetico, per tubi JRG Sanipex d16/20 e tubi JRG Sanipex MT.

* Guarnizioni AFM 34 non devono essere assolutamente lubrificati.

d (mm)	GN (inch)	JRG Codice	GF Codice	Peso (kg)	d1 G (inch)	l1 (mm)	l2 (mm)	l3 (mm)	z1 (mm)	⊙
50	1 3/4	4700.134	351 650 995	0,550	1 3/4	81,5	10,0	71,5	33,0	60
63	2 3/8	4700.140	351 663 995	0,950	2 3/8	99,5	11,0	88,5	39,0	78



Raccordo di transizione con dado libero - guarnizione piatta

Raccordo di transizione per la saldatura per polifusione con dado e centraggio

Filetto in ottone conforme all'UBA (Agenzia federale tedesca per l'ambiente)

Guarnizione EPDM approvata per acqua calda e fredda

Con guarnizione piatta in EPDM

* previsto solo per il mercato inglese

* con centraggio

d (mm)	G (inch)	Codice	Peso (kg)	L (mm)	z (mm)	k max. (mm)	L min. (mm)	HMS (mm)
50	1 3/4	761 069 696	0,599	142	131	22		28
63	2 3/8	761 069 698	1,139	159	147	21		30

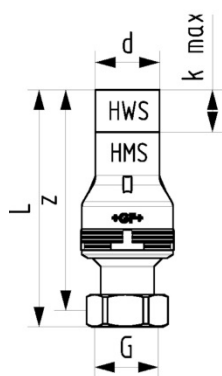

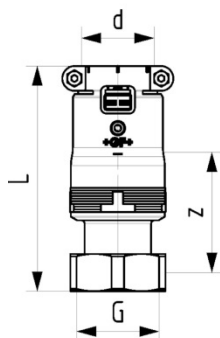

Raccordo di transizione con dado libero - guarnizione piatta

Raccordo di transizione per la saldatura per polifusione con dado e centraggio
 Filetto in ottone conforme all'UBA (Agenzia federale tedesca per l'ambiente)
 Guarnizione EPDM approvata per acqua calda e fredda
 Con guarnizione piatta in EPDM
 * previsto solo per il mercato inglese
 * con centraggio

d	G	Codice	Peso	L	z
(mm)	(inch)		(kg)	(mm)	(mm)
50	1 ¾	761 069 732	0,666	131	73
63	2 ¾	761 069 734	1,186	152	89

Gebietsaufteilung Verkauf Haustechnik:
Répartition géographique vente Technique du bâtiment:
Ripartizione geografica vendita Tecnica dell'edilizia:



1	Guy Pellet Mobile 079 435 18 52
2	Daniel Overney Mobile 079 301 22 50
3	Jacques Favre Mobile 079 301 22 78
4	Roland Lang Mobile 079 455 67 76
5	Roland Grebien Mobile 079 641 31 66
6	Christoph Strübi Mobile 079 669 15 03

7	Roland Gerber Mobile 079 247 74 00
8	Salvatore Andracchio Mobile 079 821 34 13
9	Max Villiger Mobile 079 414 25 35
10	Oliver Rosenberger Mobile 079 672 50 76
11	Vito Moni Mobile 079 352 57 64
12	Martin Städler Mobile 079 601 12 76

13	Davide Torregrossa Mobile 079 669 15 45
14	Martin Tannò Mobile 079 669 15 01
15	Alex Quanchi Mobile 079 672 29 35 Peter Moser Mobile 079 651 57 37

Georg Fischer Rohrleitungssysteme (Schweiz) AG
 Ebnatstrasse 101, 8201 Schaffhausen
 Tel. 052 631 30 26, Fax 052 631 28 97

Georg Fischer Systèmes de Tuyauteries (Suisse) SA
 Chemin d'Etraz 2, 1027 Lonay
 Tél. 021 803 35 35, Fax 021 803 35 37

Technischer Kundendienst für GF JRG Produkte
 Hauptstrasse 130, 4450 Sissach
 Tel. 061 975 23 77, Fax 061 975 23 00

Georg Fischer Sistemi per Tubazioni (Svizzera) SA
 Via Boscioro 20, 6962 Viganello/Lugano
 Tel. 091 972 26 53, Fax 091 972 26 54

E-Mail: ch.ps@georgfischer.com

Internet: www.gfps.com/ch

BFS Code 1161712_v1_02_2025
 Production: GF BFS / SDE

