

Sálavé vytápění a chlazení, rozvody vody a dálková distribuce tepla

Katalog produktů

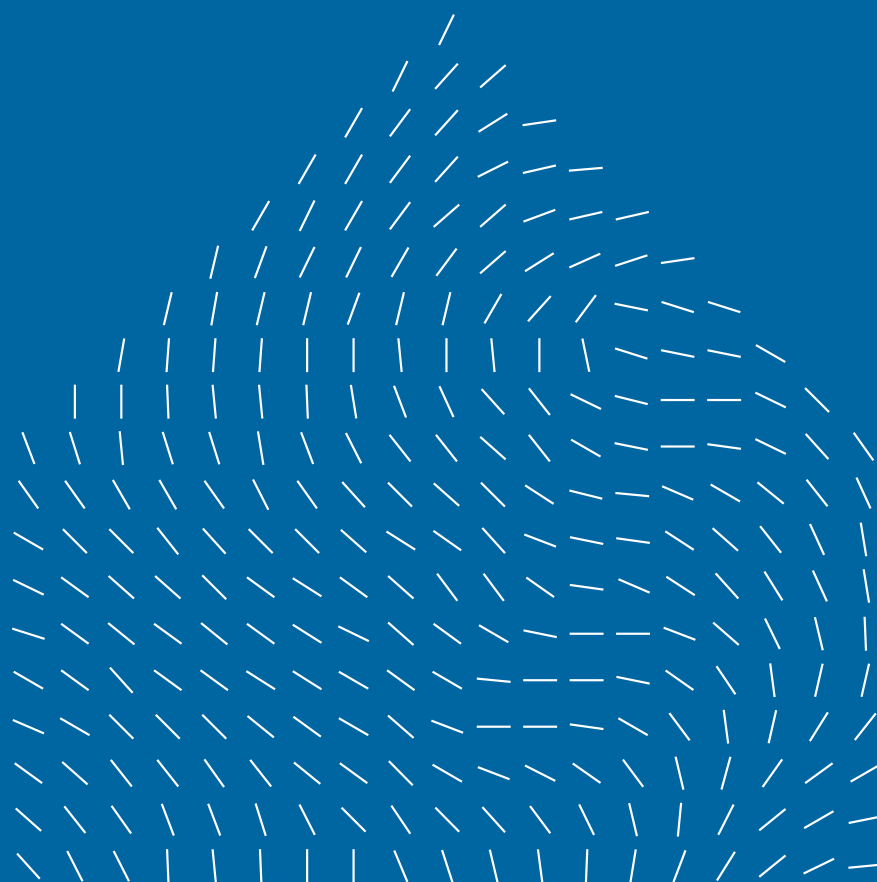

Leading with Water

**Věříme, že svět je v neustálém pohybu.
V centru tohoto pohybu najdete hnací sílu všeho: vodu.**

Vzhledem k tomu, že stavební průmysl představuje významný podíl na globálních emisích CO₂ a světová populace neustále roste, naším posláním je řešit výzvy dnešní doby: rostoucí poptávku po energeticky efektivních a cenově dostupných budovách, příjemných a bezpečných domovech, stejně jako zajištění přístupu k čisté a bezpečné pitné vodě.

Jsme lídry ve využívání vody, odhalujeme její obrovský potenciál jako zdroje pro lepší budovy, podporujeme pokrok a umožňujeme našim zákazníkům dosahovat vyšší produktivity a udržitelnosti, přičemž zajišťujeme komfort, zdraví a efektivitu. Spojením našich osvědčených značek GF, Uponor a JRG, které vycházejí ze švýcarské, finské a německé kvality, poskytujeme bezpečná řešení pro zásobování a regulaci teplé a studené vody, systémy na odpadní vodu s nízkou hlučností, stejně jako energeticky efektivní vytápění a chlazení.

Pretože si uvedomujeme silu vody a vieme, ako naplno využiť jej potenciál.

Společnost GF Building Flow Solutions je

+ partner

pro projektanty, investory, dodavatele, distributory a montážníky s cílem zajistit, aby každý projekt byl trvanlivý a zvládl výzvy, kterým společně čelíme

+ poskytovatel

řešení, která chrání a zodpovědně řídí kvalitu pitné vody od vstupu do domu až po každý výtok

+ dodavatel

produktů a služeb pro vytváření energeticky účinných budov, které splňují příslušné normy udržitelnosti a zároveň zajišťují maximální komfort

+ zprostředkovatel

efektivního a profesionálního plánování a realizace stavebních projektů s cílem zvýšit ziskovost

+ lídr v odvětví

díky snižování emisí, cirkulární ekonomice a transformaci na udržitelný hodnotový řetězec

+ tvůrce

rozmanitého, inspirativního a bezpečného pracovního prostředí

GF Building Flow Solutions, dříve Uponor, je divizí mezinárodní průmyslové korporace Georg Fischer s obchodními zastoupeními ve 30 zemích a výrobními závody na 13 místech v Evropě a Americe.

Pro udržitelný stavební průmysl

Přinášíme udržitelná řešení v oblasti vody pro budovy a posouváme stavební průmysl vpřed prostřednictvím snižování emisí, zvyšování efektivity, podpory cirkulární ekonomiky a transformace na udržitelný hodnotový řetězec.

Působíme v odvětví, které hraje významnou roli v boji proti klimatickým změnám a zajišťování hygienicky nezávadné pitné vody. GF Building Flow Solutions neustále pracuje na inovacích a přináší udržitelná řešení v oblasti vody pro budovy.

Naše produkty a řešení jsou navrženy na základě odpovědného environmentálního managementu, přičemž využíváme obnovitelné zdroje energie v celosvětových provozech s cílem minimalizovat ekologickou stopu. Zavázali jsme se investovat do vývoje udržitelnějších alternativ, které zlepšují CO₂ bilanci budov, a zároveň aktivně omezujeme dopady naší činnosti a zajišťujeme efektivní využívání zdrojů.

Společnost GF Building Flow Solutions se aktivně věnuje klíčovým výzvám v oblasti udržitelnosti v rámci GF Sustainability Framework 2025, a to v úzké spolupráci se všemi divizemi společnosti GF Corporation.

Pro více informací o GF Sustainability Framework naskenujte QR kód:



Poskytovatel komplexních řešení



Distribuce teplé a studené vody

Naše nabídka zahrnuje nejrozsáhlejší sortiment řešení pro rozvody teplé a studené vody. S našimi osvědčenými produktovými řadami přinášíme efektivní řešení pro různé aplikace.



Rozvody vody



Stoupací rozvody



Služby zákazníkům



Nářadí a příslušenství



Regulace teplé a studené vody

Nabízíme špičková řešení pro distribuci teplé a studené vody s integrovanou regulací od jednoho dodavatele. Naše bezpečné, hygienické a přesné systémy řízení vody jsou založeny na švýcarské kvalitě.



Bezpečnostní ventily



Uzavírací ventily



Průtokové ventily



Digitální regulační ventily



Systémy na odpadní vodu

Nabízíme kompletní zvukově izolační i standardní řešení pro odpadní vodu a kanalizaci pro všechny typy budov. Naše řešení se vyznačují kvalitou, požární odolností a účinným snižováním hluchnosti.



Akustická kanalizace



Vnitřní kanalizace



Sprchové žlaby



Privzdušňovací ventily



Řešení pro vytápění a chlazení

Nabízíme řešení pro vytápění a chlazení, která zajišťují maximální komfort při minimální spotřebě energie. Naše systémy jsou vhodné pro všechny typy budov a vycházejí z dlouhodobě osvědčené kvality našich produktů.



Sálavé vytápění a chlazení



Bytové stanice



Zónová regulace



Dálkové rozvody

Nová úroveň renovace se systémem Siccus 16

Podlahový topný systém navržený pro renovace díky své nízké konstrukční výšce, který kombinuje rychlou instalaci a možnost přímého pokládání podlahy, přičemž zajišťuje maximální komfort a efektivitu.

+ Rychlá instalace

Rychlá montáž s minimálním počtem kroků, čímž se zkracuje čas instalace a snižují náklady

+ Kompatibilita s podlahovou krytinou

Umožňuje přímou pokládku laminátových, dřevěných a dlažbových podlah na EPS panel

+ Energetická efektivita

Optimalizované rozložení tepla s reakčním časem 20 minut, což zlepšuje topný výkon a snižuje spotřebu energie

+ Nízká konstrukční výška

Tloušťka pouze 20 mm, díky čemuž je ideální pro renovace bez potřeby dodatečných úprav dveří nebo elektrických zásuvek

+ Vhodné pro renovace

Lehká konstrukce a minimální zásahy do prostoru umožňují renovace s minimálním časem odstávky

+ Úspora nákladů

Méně instalačních kroků přináší výrazné úspory nákladů, díky čemuž je to finančně atraktivní volba pro dodavatele i majitele nemovitostí



Reference

GF Building Flow Solutions ve světě

Naše úspěchy dokazují mnohé významné projekty v různých sektorech, od rezidenčních až po komerční, od rodinných domov po viacúčelové komplexy, od administrativních budov až po priemyselné objekty. Tieto tri projekty sú len malou ukázkou širokého spektra našich riešení.

Zjistěte více:



Severní Amerika

Wharf Parcel

Wharf Parcel je víceúčelový komplex ve Washingtonu D.C., který zahrnuje rezidenční, obchodní a kancelářské prostory. Inteligentní design a efektivní výstavba umožnily budově získat certifikaci LEED® Gold, čímž překonala energetické a environmentální standardy.

Developer projektu Perkins Eastman kladl velký důraz na udržitelná designová řešení, jako je místní řízení dešťové vody, zelené střechy a kogenerační systémy.

V souladu s udržitelnými strategiemi si tým vybral potrubní systém Uponor PEX-a pro zajištění ohřevu teplé vody v budově. V době, kdy vytápění a výroba elektřiny představují 25 % všech emisí skleníkových plynů, tato řešení umožňují efektivnější řízení spotřeby energie a poskytují vyšší interiérový komfort.

Ačkoliv byla udržitelnost hlavní prioritou tohoto projektu, Perkins Eastman kladl důraz i na spolehlivost. Důvěřovali Uponor PEX-a spolu s 25letou zárukou na potrubí a Quick & Easy připojením, aby zajistili trvalou kvalitu a udržitelnost po celou životnost budovy.





Evropa

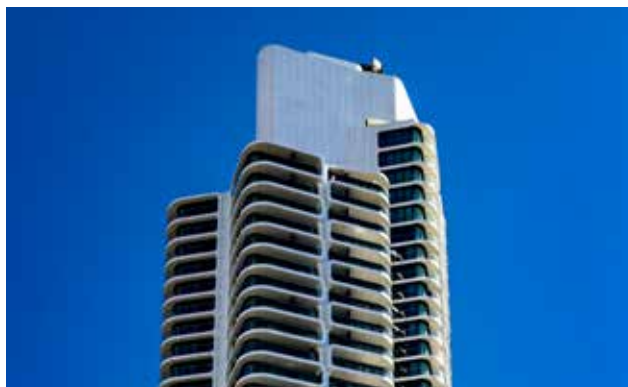

Grand Tower

Grand Tower ve Frankfurtu je nejvyšší rezidenční budova v Německu s více než 400 apartmány, které jsou zásobovány Uponor bytovými stanicemi. Naše produkty dokonale splňují vysoké nároky na vytápění a chlazení, stejně jako individuální požadavky na teplotní komfort. Pro tento projekt jsme navrhli specifická řešení. Použití bytových stanic Combi a Aqua Port zajišťuje jasné oddělení primárních a sekundárních okruhů v budově.

Teplota v místnostech a její změny mohou být nastaveny zcela nezávisle na celkovém systému. Šestcestné kulové ventily v decentralizovaných stanicích zajišťují, že požadované průtoky vody jsou k dispozici spolehlivě po celou dobu, což umožňuje diagnostiku problémů v obytných prostorech, přičemž zbytek topného/chladičoho systému zůstává plně funkční.

Evropa



Panorama 2962 Zugspitze

Ve výšce téměř 3 000 metrů zajišťujeme příjemné teploty a čistou pitnou vodu v nejvyšší restauraci na vrcholu hory v Německu, která se nachází v Garmisch-Partenkirchenu.

Na Panorama 2962, na vrcholu Zugspitze, nejvyšší hory v Německu, se spojuje moderní architektura restaurace s inovativním designem kuchyně. Z výšky téměř 3 000 metrů si hosté vychutnávají nádherný panoramatický výhled přes velká okna a alpské speciality v příjemně klimatizovaném prostředí. Sálavý topný systém Uponor Classic zajišťuje ideální, bezprůvanové teplo, které zvyšuje komfort v restauraci na vrcholu Německa. Designér a stavební společnost se rozhodli pro osvědčenou kvalitu a trvanlivost, instalováním vícevrstvého potrubí Uponor pro pitnou vodu a topný systém, což zajišťuje optimální výkon a spolehlivost po celou životnost budovy.

Obsah

Obsah	7
-------------	---

Přehled sálavých systémů

Podlahové vytápění a chlazení	8
Stěnové vytápění a chlazení	25
Stropní vytápění a chlazení	30

MLC připojení otopných těles a instalace rozvodů vody

Potrubi

Uponor Uni Pipe PLUS	36
Uponor MLC	39
Uponor Uni	40

Tvarovky

Uponor S-Press PLUS	55
Uponor RS	68
Uponor Uni-X	72
Uponor Uni-C	74

PE-Xa připojení otopných těles a instalace rozvodů vody

Potrubi

Uponor Aqua Pipe	76
Uponor Radi Pipe	77
Uponor Combi Pipe	79
Uponor Teck	80

Tvarovky

Uponor Q&E	81
Uponor Flex-X	94
Uponor Uni-X	95
Uponor Flex	96

Plošné vytápění a chlazení

Systémy sálavého vytápění a chlazení

Uponor Minitec	99
Uponor Tecto	102
Uponor Nubos	106
Uponor Klett	109
Uponor Tacker	112
Uponor Siccus Mini	118
Uponor Siccus 14	120
Uponor Siccus 16	123
Uponor Renovis	125
Uponor Teporis	129
Uponor Thermatop	131
Uponor Magna	134

Uponor Contec	141
Uponor Contec ON Q&E	147
Uponor Meltaway	149
Uponor Sport	151
Uponor Fix	153

Příslušenství

Uponor Multi - příslušenství	158
------------------------------------	-----

Rozdělovače

Uponor Vario S	159
Uponor Vario PLUS	163
Uponor Vario M	169
Uponor Vario skříňe	173

Regulační sady

Uponor Fluvia	176
---------------------	-----

Zónová regulace

Uponor Smatrix Wave	180
Uponor Smatrix Base	191
Uponor Base	203
Uponor Space	209
Uponor Smatrix Move	211

Ecoflex předizolované potrubí

Předizolované potrubí

Uponor Ecoflex VIP Thermo	214
Uponor Ecoflex Thermo	216
Uponor Ecoflex VIP Aqua	218
Uponor Ecoflex Aqua	218
Uponor Ecoflex Quattro	222
Uponor Ecoflex Supra	223
Uponor Ecoflex Supra PLUS	224
Uponor Wipex	227
Uponor Ecoflex - příslušenství	235

Bytové stanice

Bytové stanice

Uponor Combi Port	243
-------------------------	-----

Kanalizace

Aqua Ambient	258
--------------------	-----

Přívod vzduchu

HypAir	270
--------------	-----

Nářadí

Uponor Řezání a příprava	271
Uponor Lisování	275
Uponor Expandování	279
Uponor Upevnění	282
Uponor Odvíjení	283

Registr položek	284
-----------------------	-----

Vytápění a chlazení s minimální výškou instalace



Uponor Minitec mokrý systém s velmi nízkou výškou instalace

Uponor Minitec je vhodný pro celé vytápěné plochy nebo i pokrytí jednotlivých místností, jako jsou koupelny, přičemž instalace je jednoduchá a místnost získá komfort podlahového vytápění.

Uponor Minitec nízkoprofilový systém

- Ideální pro dovybavení stávajících budov podlahovým vytápěním
- Vhodné pro přímou instalaci na potěrové nebo dlaždicové podlahy
- Tloušťka pouze 15 milimetrů i s potěrem
- Nízkonákladová instalace systémové desky a potrubí
- Hned po instalaci lze po systémové desce chodit
- Nízké teploty topné vody
- Krátké časy náběhu – velmi pružný systém
- Rozteč potrubí v násobku 50 mm
- Plastové PE-Xa potrubí 9,9 mm
- Výška systémové desky 12 mm

Díky minimální instalační výšce pouhých 15 mm lze vytápět téměř všechny podlahy.

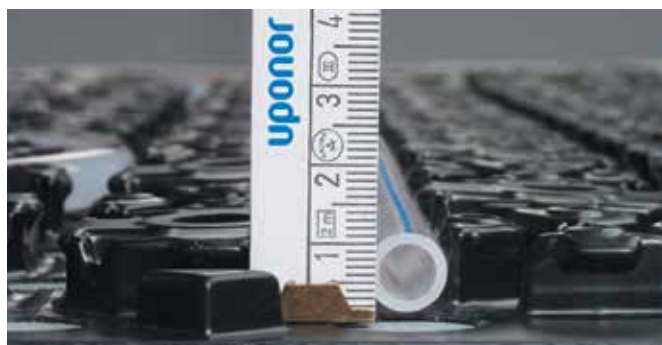

Výhoda systému Uponor Minitec s velmi nízkou výškou – povrch stávající podlahy zůstane po instalaci neporušený. Šetří čas i peníze. Před jeho instalací je nutné provést přípravu podkladové vrstvy, která závisí na typu a konstrukci stávající podlahy.



Uponor Minitec lze kombinovat s vyrovnávacími hmotami a podlahovými systémy různých výrobců, např. firmy Knauf, Kiesel nebo Mapei. Rádi vám poskytneme přehled výrobců. Lze ho kombinovat i se speciálními izolačními systémy.

Uponor Minitec je ideální systém podlahového vytápění, lze ho instalovat na existující cementový potěr, dřevěnou podlahu nebo keramickou dlažbu. Skládá se ze samolepicí foliové systémové desky a 9,9 mm potrubí Uponor Minitec Comfort Pipe. Systém Uponor Minitec s velmi malou výškou se optimálně hodí jako podlahové vytápění pro rekonstrukce a objekty s požadavkem na nízké zatížení.

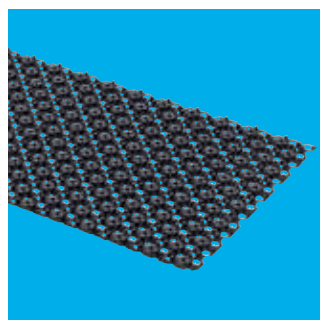

Plastové PE-Xa potrubí Uponor Minitec Comfort Pipe 9,9 mm s kyslíkovou bariérou EVOH, přírodní barva s modrým pruhem. Splňuje normu DIN EN ISO 15875, "Plastové potrubní systémy pro rozvod horké a studené vody – Síťovaný polyethylen", kyslíková bariéra podle DIN 4726.



Rychlé a snadné spojování potrubí PE-Xa, expandér M12.



Regulační stanice Uponor Fluvia T Push-12 pro jednotlivé místnosti a malé otopné plochy. Regulace teploty v místnosti pomocí termostatické hlavice s kapilárním čidlem v místnosti nebo termostatem Uponor (kabelové nebo bezdrátově připojeným s termopohonem). Ideální pro připojení sálavého vytápění ke stávajícímu radiátorovému systému.

1 000krát zafixováno pro rozhodující výhodu při montáži

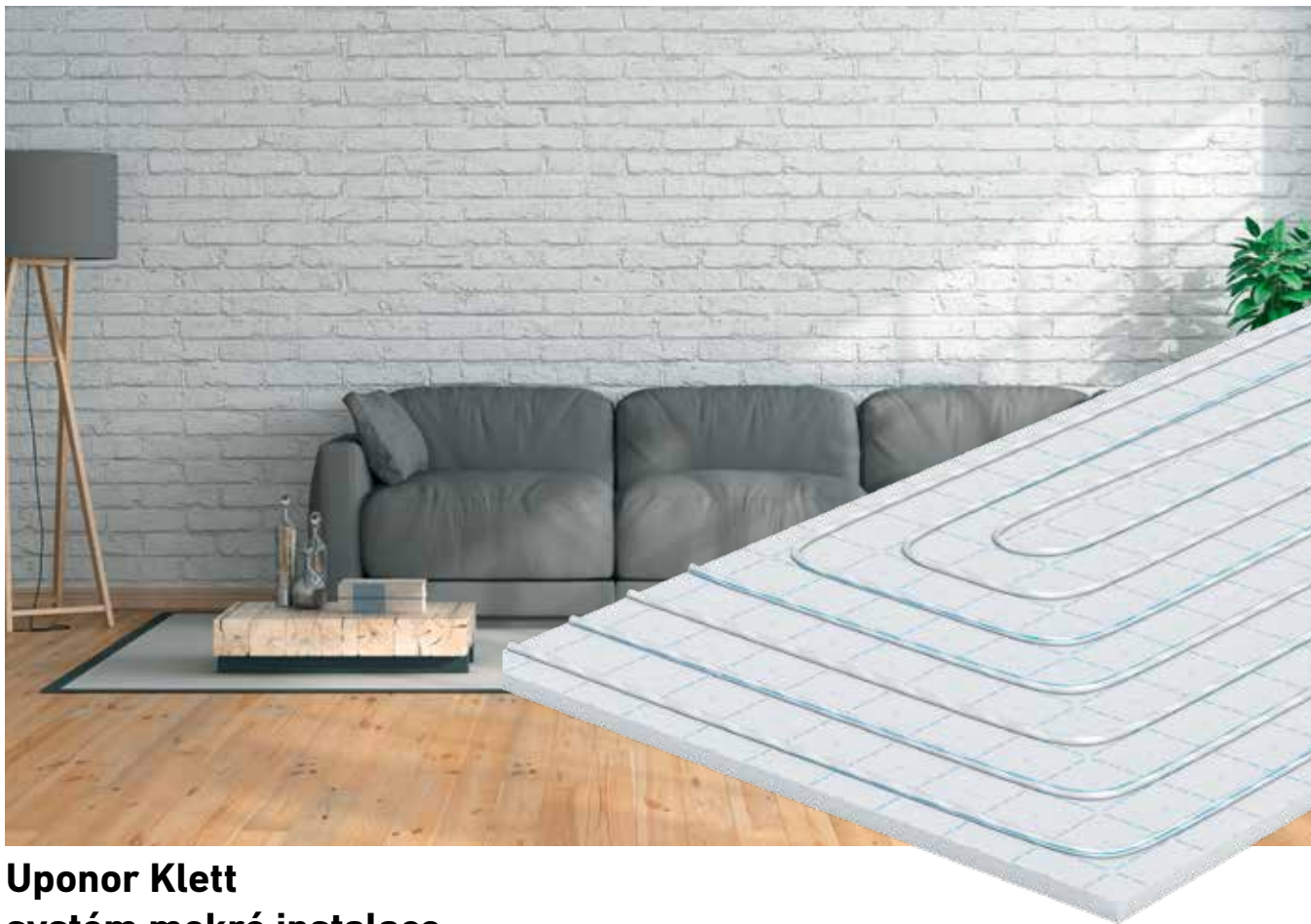

Uponor Klett systém mokré instalace

Uponor Klett je systém pro rychlé a snadné upevnění potrubí podlahového vytápění či chlazení. Potrubí s kyslíkovou bariérou odpovídají normě DIN 4726 a jsou vybaveny spirálovou páskou (s háčky na suchý zip). Součástí je systémová deska, která je celá potažena fólií s oky, do nichž se pevně upevní háčky, a tím se potrubí pevně zafixují. Potrubí Uponor s páskou s háčky jsou přitlačeny na systémovou desku s tepelnou izolací, na jejímž povrchu je fólie s oky. Trubky s háčky a přilnavá fólie s očky jsou navrženy tak, aby byla zajištěna maximální přilnavost k podkladu.

Při montáži se lze orientovat podle naznačené mřížky. Nejsou třeba žádné speciální nástroje. Další výhodou systému: Potrubí Uponor Klett lze kombinovat se standardními systémovými komponenty řady Uponor.

Uponor Klett - Suchý zip

- Jednoduchá pokládka potrubí bez potřeby použití nástrojů
- Nízkonákladová instalace, stačí jeden instalatér
- Nainstalované potrubí mohou být kdykoli přemístěny
- Systémové panely jsou k dispozici ve více tloušťkách pro splnění různých tepelných požadavků
- Svinutá izolace pro rychlou instalaci (lepší manipulace)
- Ideální systém pro flexibilní pokládku potrubí v místnostech s různým tvarem nebo rozestupem
- Díky systému suchého zipu je potrubí pevně připevněné na povrch po celé své délce
- Fólie s mřížkovým rastrem po 100 mm
- Plastové PE-Xa potrubí Uponor Klett Comfort Pipe PLUS 16 mm
- Výška systémové desky 30 nebo 25 mm

Bezpečné upevnění potrubí na suchý zip s maximální upínací silou



Uponor Klett se instaluje neuvěřitelně rychle a snadno. Potrubí se odvíjí ručně nebo pomocí odvíječe potrubí a pokládá se na systémové desky. Označená fólie s mřížkou (10 x 10 cm) usnadňuje instalaci, potrubí je od sebe rovnoměrně vzdáleny. Nejsou potřeba žádné speciální montážní ani upevňovací nástroje.

Uponor Klett se flexibilně přizpůsobí jakémukoliv tvaru místnosti. Vzhledem k tomu, že k upevnění potrubí není zapotřebí žádné upevňovací nářadí, lze Uponor Klett bez problémů instalovat i ve stísněných prostorech, například pod šikmými střešními stěnami nebo dokonce pod podestami schodišť, a to v navržených roztečích potrubí. Tímto způsobem je zajištěno plné a rovnoměrné sálání tepla. Při instalaci Uponor Klett se potrubí s navinutou upínací páskou upevňují lehkým přitlačením na lepicí fólii na systémové desce. Upínací spoj zajišťuje nepřetržité uložení potrubí a zároveň dokonalou upínací sílu. Polohu potrubí lze kdykoli měnit a přesouvat, aniž by došlo k poškození povrchu panelů.

Uponor Klett je inovativní systém upevnění potrubí pro podlahové vytápění či chlazení. Potrubí je opatřeno spirálovou upínací páskou (s háčky). Systémová deska je celá pokryta vhodnou přilnavou fólií s oky. Po zatlačení potrubí do fólie systémového panelu spojí upínací páska potrubí s oky a zajistí velmi pevné spojení mezi potrubím a systémovým panelem bez použití nářadí.



Uponor Klett panelová role – je systémová deska ve tvaru kotouče s tepelnou izolací a extra kročejovým útlumem dle DIN EN 13163 z DIN 4108-10. Vyrábí se z tvrdé izolace EPS s laminovanou tkaninovou lepicí fólií pro oddělení od izolace a jednostranným přesahem se samolepicí fólií pro spojení desek dle DIN 18560.

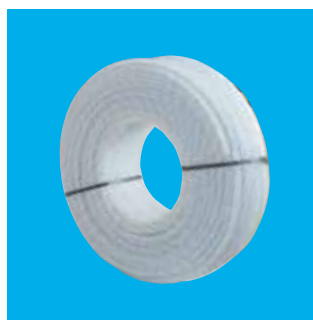

Plastové PE-Xa potrubí Uponor Klett Comfort Pipe PLUS ze síťovaného polyethylenu s kyslíkovou bariérou EVOH, v přírodní barvě s modrým pruhem.

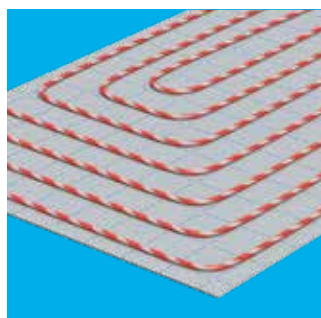

Uponor Klett Twinboard – dvojitá deska je ideální pro upevnění potrubí Uponor Klett pro dodatečnou tepelnou izolaci budovy. Panely s dutými komorami o rozloze 2,4 m² lze srolovat a snadno uskladnit, váží pouze 1,9 kg, a proto se snadno přepravují a používají.

Připojení potrubí v souladu s německým nařízením EnEV



System pokládky do vrstvy izolace

Uponor Vario Heat Protect je nový systém izolace, určený pro vedení přípojek potrubí, zabraňuje nekontrolovanému přehřívání místností, zejména chodeb. Snižuje také teplotu povrchu v místnostech, do kterých byl instalován rozdělovač topných okruhů.

Vedením přípojek potrubí v úrovni izolace podlahy pod mokrou instalací typu A dle DIN 18560 splňuje Uponor Vario Heat Protect požadavky zákona EnEV na regulaci jednotlivých místností > 6 m².

Pokládka přípojek do úrovně izolace výrazně snižuje povrchovou teplotu plochy podlahy až o 8 K, čím se sníží nekontrolovaný přestup tepla do místnosti až o 80 %. Tepelné ztráty vůči prostorám nacházejícím se pod ní nebo na zemi zůstávají v normě dle ustanovení EnEV 2014 a normy EN 1264.

Tepelný panel Uponor Vario

- Rychlé a optimalizované pro vedení přípojek do izolační vrstvy bez řezání do EPS.
- Na chodbách tak lze instalovat samostatný regulovaný topný okruh dle EnEV 2014.
- Snižování povrchové teploty podlahové krytiny zabraňuje nadměrnému tepelnému výkonu.
- Snižování spotřeby energie o 26 %
- Izolační vrstva dle DIN 18560 zůstává neporušená.
- Tlumí kročejový hluk dle DIN 4109

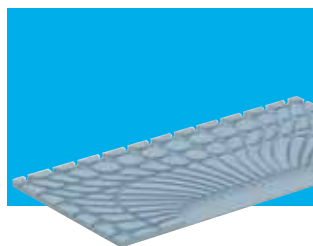

Uponor Vario Heat Protect panel k rozdělovači

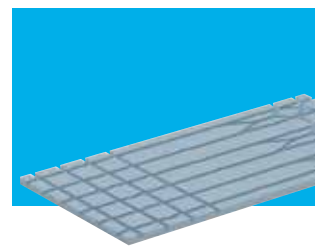

Uponor Vario Heat Protect panel pro přípojky

Ideální teplota v každém ročním období

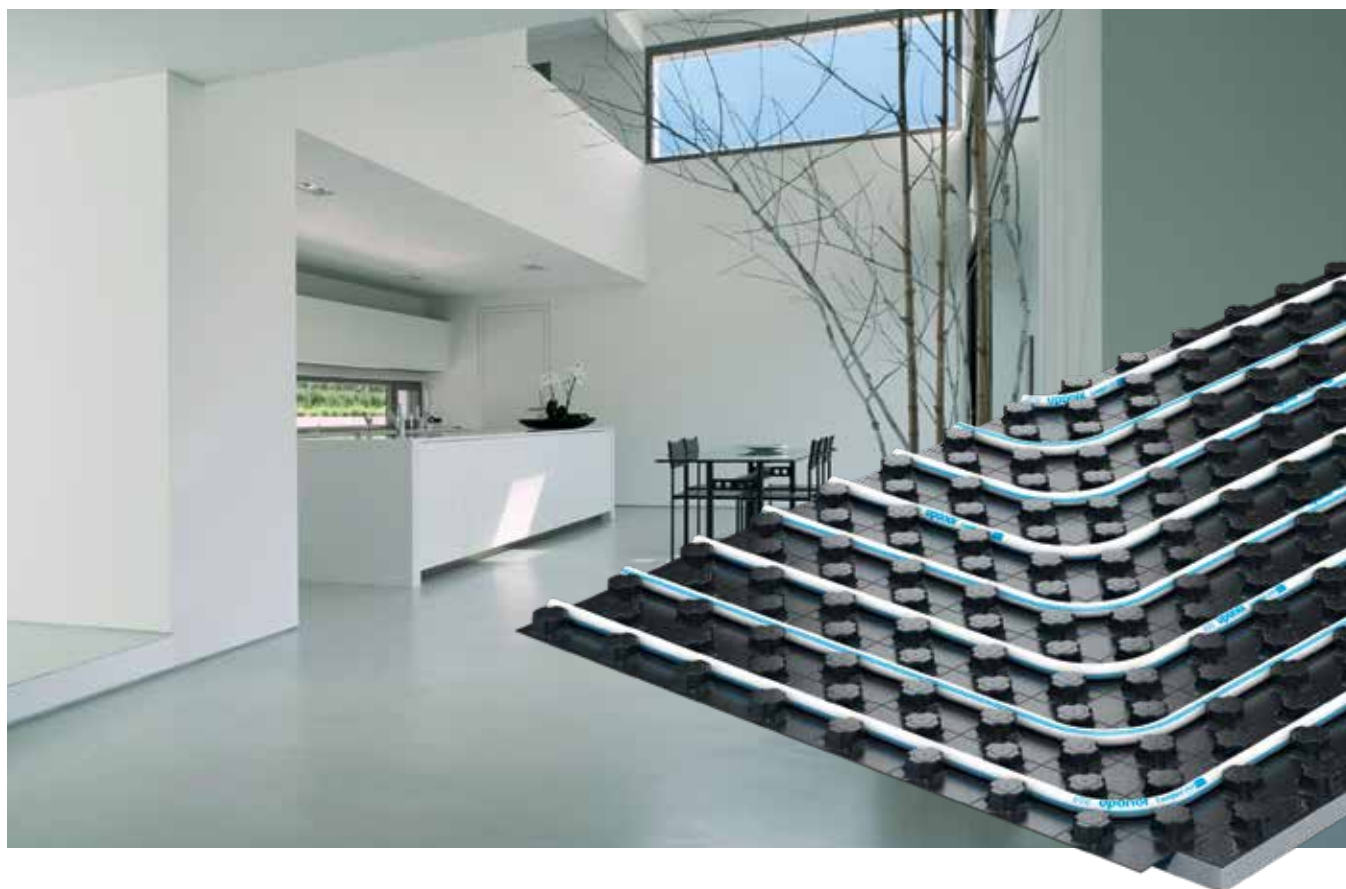

Uponor Tecto systém mokré instalace

Uponor Tecto je systém pro mokrou instalaci podlahového vytápění a chlazení, který lze instalovat nejen v rodinných domech, ale i ve velkých průmyslových budovách. Uponor Tecto kombinuje komfort pokládky s efektivitou nákladů a energetickou úsporností. Instalaci systému Uponor Tecto lze provádět s různými typy potrubí o rozměrech 14-17 mm.

Systém lze v zimě používat k vytápění a v létě k chlazení. Velkoplošné a rovnoměrné rozložení tepla zajišťuje příjemné temperování místnosti mírným sálavým teplem. Pro dosažení příjemného a energeticky úsporného plošného vytápění či chlazení, je potřeba aby byla celá aktivní plocha rovnoměrně zalita potěrem.

Mokrá instalace systému Uponor Tecto

- Dokonalé a přesné spojování desek překrýváním, čímž vznikne ucelená plocha
- Snadná pokládka díky velkým panelům (1450 x 850 mm)
- Kompenzační prvky pro dveře a dilatační spáry na požádání
- Oboustranné pásy pro jednoduché spojení koncových prvků s minimálním odpadem
- Diagonální potrubní upnutí pro instalaci při 45 ° úhlech
- Dokonalé pokrytí izolační vrstvy díky velmi pevné plastové fólii
- Rozteč potrubí v násobku 50 mm
- Pro plastohliníkové MLCP nebo plastové PE-Xa potrubí 14 - 17 mm
- Výška systémové desky 33 nebo 52 mm
- Volba dle odolnosti zatížení (ND 30-2 do 5 kN/m² ≈ 500 kg/m²; ND 11 do 30 kN/m² ≈ 3000 kg/m²)

System mokr  instalace a spolehliv , l ty prov řen  kvalita



System Uponor Tecto m že instalovat jedna osoba. Systemov  desky jsou v rozm rech 1 450 x 850 mm.

Po instalaci okrajov ho dilatacniho p su se systemov  desky Uponor Tecto poloi na rovn y a nosn y podklad. Pro spojen  a proloen  systemov ch desek se jednodue p esah p itiskne na nopy sousedn ch prvk  a vznikne bezpevn  spoj izolovan y od pot ru. S oboustrann m spojovac m p asem Uponor Tecto lze zb yvajic  části systemov ch panel  bez p esahu snadno spojit. Na část  bez nop , nap . na p echody dve r , je t eba pouit vyrovn vac  prvky Uponor Tecto, kter  jsou zesponu podlepen  izolacni p askou, prvky umoni p esnou mont  profilu pro dilataci.

Systemov  desky Uponor Tecto jsou vhodn  pro instalaci podlahov ho vyt p n i či chlazen i v rodinn ch domech a pr myslov ch budov ch. Kladou se na podkladov  vrstvu, a jako rozn ec  vrstva sloui cementov y nebo anhydritov y pot r. Na v b r jsou 2 typy desky (ND 30-2 a ND 11) s rozd lnou v skou, pro r zn  typy konstrukc  podlah a zat en i.

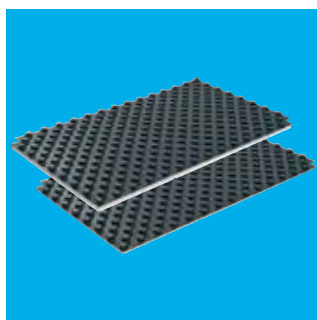

Systemov  deska Uponor Tecto s izolacni vrstvou ND 11 nebo ND 30-2 s kroejov m  tlumem. Systemov  deska z EPS a tvrzen  PE kryc  f lie. Pro potrub  Uponor v dimenzich 14-17 mm. Pro roztee pokladky potrub  10, 15, 20, 25 a 30 cm. P esahy pro pevn  spojen  nop  proti zatecen  pot ru.



Plastohlinikov  kompozitn  potrub  Uponor MLCP Uni Pipe PLUS se stabiln m tvarem a kysl kovou bari rou.

Rychlá a jednoduchá pokládka bez speciálního nářadí

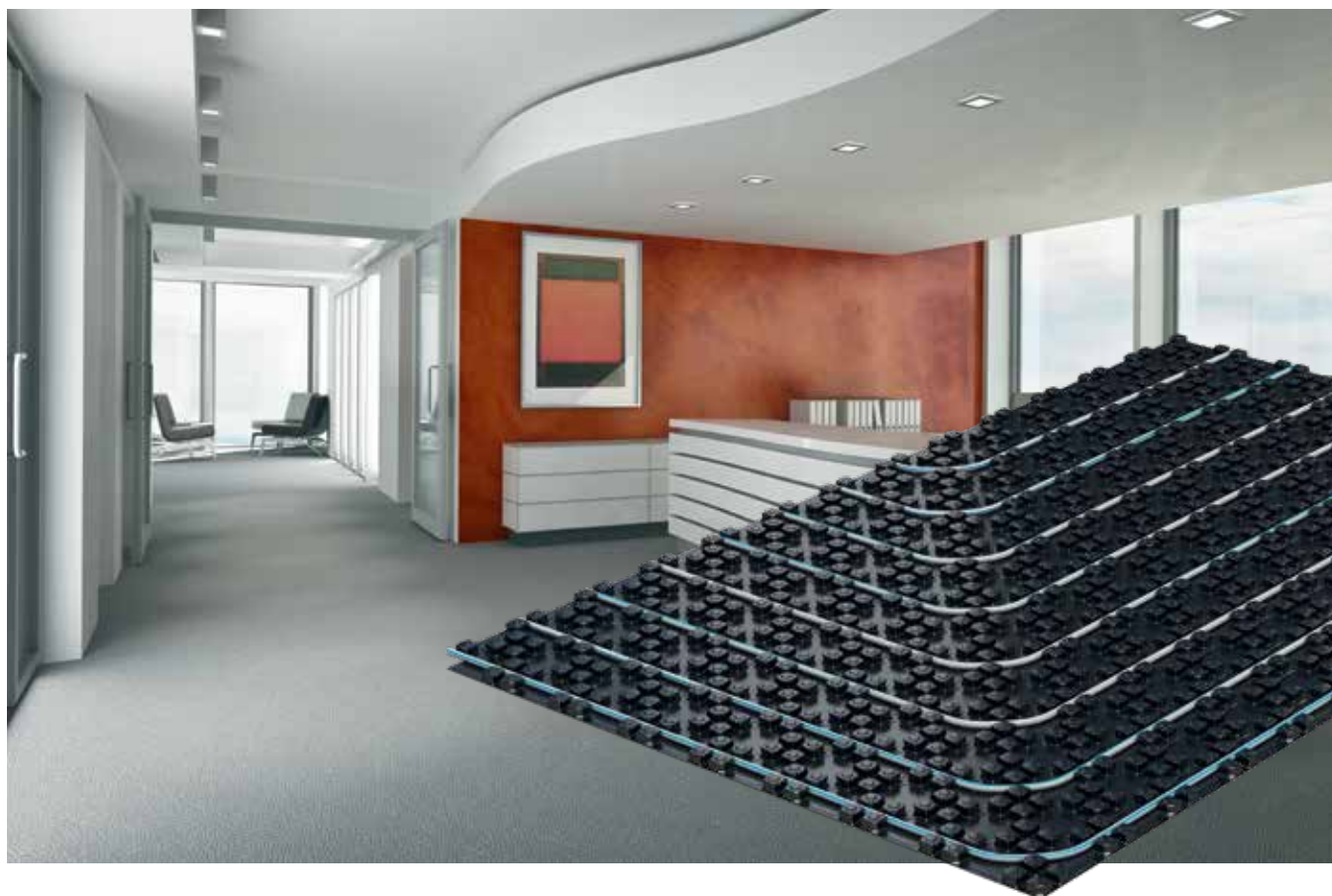

Uponor Nubos systém mokré instalace

Uponor systémová deska Nubos byla speciálně navržena pro podlahové vytápění rodinných domů i komerčních prostor. Tato systémová deska se pokládá na tepelnou izolaci, která je v rámci dodávky stavby.

Systémové potrubí se jednoduše zafixuje do drážek mezi nopy a upevní se do správné polohy v souladu s normou. Díky přesné rozteči potrubí je zajištěn přenos vypočteného topného výkonu. Následně je společně s potrubím zalita cementovým nebo anhydritovým potěrem.

Uponor Nubos

- Univerzální systém pro různé druhy staveb
- Pro montáž systému stačí pouze jedna osoba
- Snadná pokládka systémové desky díky jejímu velkému rozměru (1,447 x 0,9 m)
- Systémová deska plní funkci separační vrstvy vůči vlhkosti
- Zaručená přesná pokládka potrubí v předepsané rozteči
- Rozteč potrubí v násobku 55 mm
- Pro plastohliníkové MLCP nebo plastové PE-Xa potrubí 14 - 16 mm
- Výška systémové desky 18 mm

Několik vzájemně sladěných komponentů



Systém mokré instalace Uponor Nubos je ideální univerzální systém, který je vhodný téměř do všech prostor – soukromé domy, veřejné budovy i průmyslové objekty. Komponenty systému jsou vzájemně dokonale sladěny a lze je přizpůsobit všem dostupným cementovým nebo anhydritovým potěrům, místům použití a prostorovým geometriím.

Systém lze v zimě používat k vytápění a v létě k chlazení. Velkoplošné a rovnoměrné rozložení tepla zajišťuje příjemné temperování místnosti mírným sálavým teplem. Pro dosažení příjemného a energeticky úsporného plošného vytápění či chlazení, je potřeba aby byla celá aktivní plocha rovnoměrně zalita potěrem.

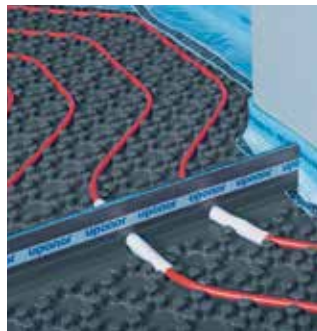

Systém mokré instalace Uponor Nubos jsme vyvinuli speciálně pro podlahové vytápění a chlazení do bytových a nebytových budov. Uponor Nubos systémová deska je zabudována do podlahy pod roznášecí vrstvu z cementového nebo anhydritového potěru.

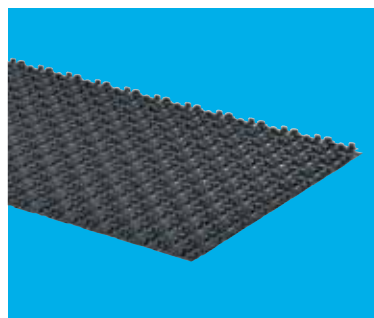

Systémová deska Uponor Nubos bez izolace – k pokládce na stavební izolaci. Vakuově tvarovaná tvrzená fólie se zabudovanými nopy pro upevnění potrubí zajišťuje přesnou rozteč potrubí.



Plastové PE-Xa potrubí Uponor Comfort Pipe PLUS ze síťovaného polyetylenu s kyslíkovou bariérou z EVOH opatřené další vnější ochrannou vrstvou. V bílé barvě se dvěma modrými pruhy. Splňuje normu DIN EN ISO 15875, "Plastové potrubní systémy pro rozvod horké a studené vody – Síťovaný polyethylen", kyslíková bariéra podle DIN 4726.



Plastohliníkové kompozitní potrubí Uponor MLCP Uni Pipe PLUS se stabilním tvarem a kyslíkovou bariérou.

Cenově nejvýhodnější standardní systém vytápění a chlazení



Uponor Tacker systém mokré instalace

Uponor Tacker je úsporný systém podlahového vytápění a chlazení s optimálně sladěnými komponenty: Tacker panely s odolným povrchem a rastrovou mřížkou pokládky potrubí, izolační vrstva s kročejovým útlumem. Flexibilní systémové potrubí s kyslíkovou bariérou umožňuje snadnou instalaci. Sponkovačka Tacker a univerzální spony, spolehlivě připevní potrubí k podkladovému panelu nebo izolaci.

Flexibilní potrubí Uponor se dokáže optimálně přizpůsobit všem prostorovým tvarům a zajistí celoplošné a příjemné sálání tepla. Systém Uponor Tacker je vhodný pro všechny cementové nebo anhydritové potěry, texturovaná odolná povrchová fólie na izolačním panelu proti zatečení potěru.

Uponor Tacker

- Flexibilní pokládka potrubí
- K dispozici jsou svinuté systémové desky se zvukovou/tepelnou izolací pro různá zatížení
- Vhodné pro všechny typy podlahových potěrů
- Minimální odpad díky svinutému provedení desky
- Sešíváčka s univerzální délkou přizpůsobená různým tloušťkám panelů
- Rychlá instalace díky integrované izolační vrstvě
- Univerzální Tacker spony a jednoduchá instalace s ergonomickou Uponor sponkovačkou
- Fólie s mřížkovým rastrem po 100 mm
- Pro plastohliníkové MLCP nebo plastové PE-Xa potrubí 14 - 20 mm
- Výška systémové desky 20 nebo 30 mm, či PE rastrová fólie tlustá 0,25 mm

Ekologické podlahové vytápění je vhodné pro různé budovy a objekty



Uponor Tacker je systém pro šetrné podlahové vytápění a chlazení se standardní instalací s navzájem přesně sladěnými komponenty a spolehlivým provozem.

Instalace systému Uponor Tacker je rychlá a snadná. Panely Uponor Tacker se nejprve položí podélně, nejlépe nepřerušovaně ve směru místnosti. Pro snadnější orientaci při pokládce topných okruhů by měla rástrová mřížka lícovat se sousedním izolačním panelem. Další místa s nepravidelnými tvary, nebo např. oblasti dveří se dodatečně vyplní kusy z odřezků a následně se panely slepí izolační páskou. Tímto způsobem se zabrání zatečení potěru a vzniku přebytečného odpadu při pokládce.

Poté se topné potrubí upevní pomocí Uponor Tacker spon ve vypočtených roztečích, dle rastru na panelech a připojí se k rozdělovači topného okruhu. Ergonomická sponkovačka s velkým zásobníkem spon umožňuje rozsáhlou a rychlou instalaci.

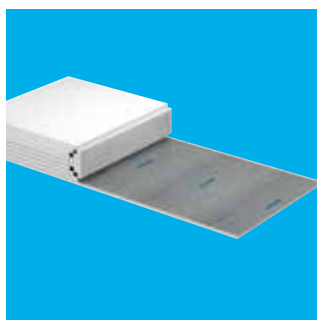

Kotoučové panely Uponor Tacker s kročejovou a tepelnou izolací EPS ve 2 tloušťkách provedení, nebo varianta rástrové fólie.



Plastové PE-Xa potrubí Uponor Comfort Pipe PLUS ze síťovaného polyetylenu s kyslíkovou bariérou z EVOH opatřené další vnější ochrannou vrstvou. V bílé barvě se dvěma modrými pruhy. Splňuje normu DIN EN ISO 15875, "Plastové potrubní systémy pro rozvod horké a studené vody – Síťovaný polyethylen", kyslíková bariéra podle DIN 4726.



Sponkovačka Uponor se zásobníkem a univerzálními sponkami pro potrubí 14 - 20 mm ve 2 různých délkách, kratší pro variantu Tacker panelu nebo delší pro rástrovou fólii.



Plastohliníkové kompozitní potrubí Uponor MLCP Uni Pipe PLUS se stabilním tvarem a kyslíkovou bariérou.

Nízká hmotnost pro širokou škálu použití

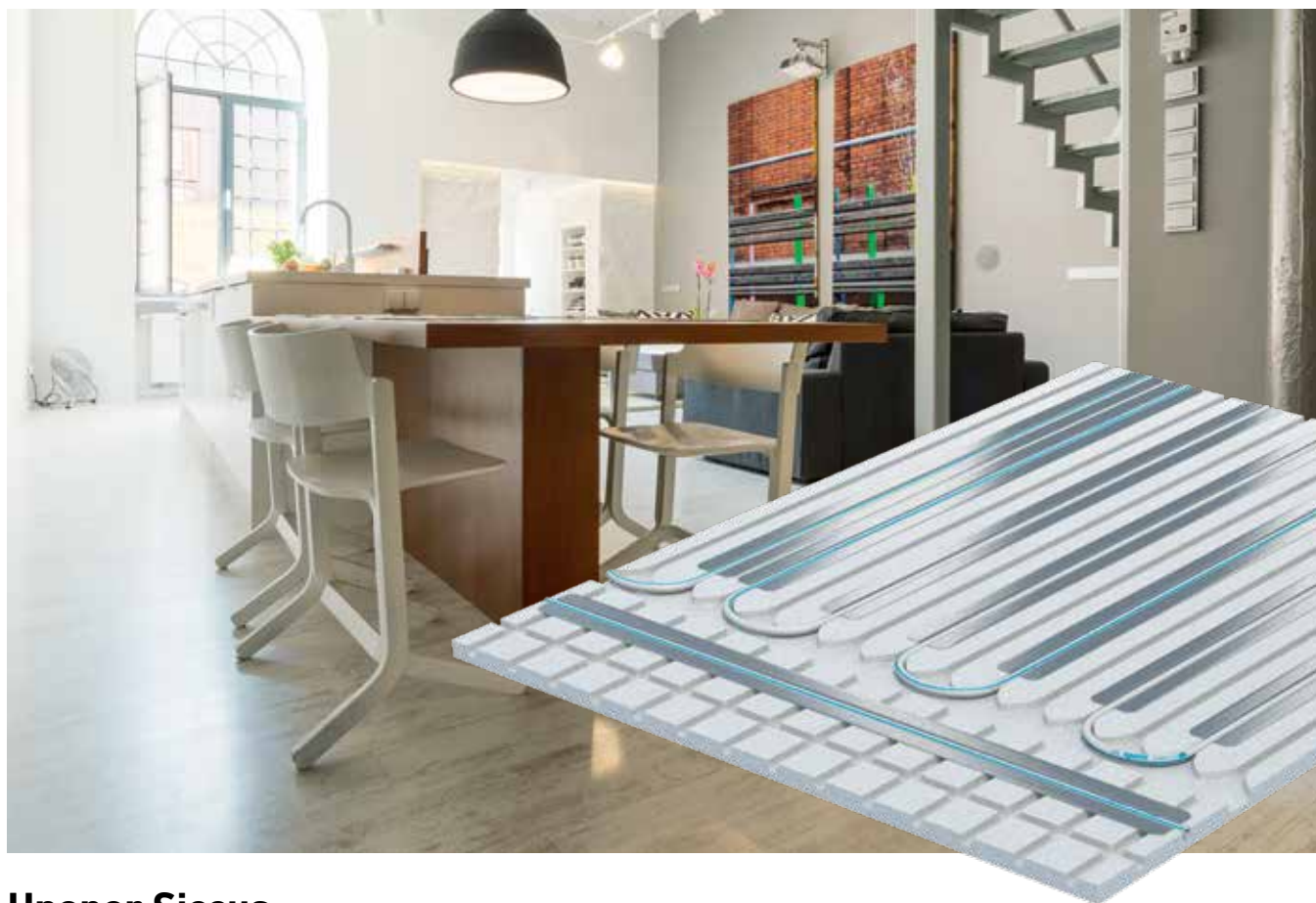

Uponor Siccus systém suché instalace

Systém suché instalace Uponor Siccus byl vyvinut jako mimořádně všestranný systém podlahového vytápění s výhodou nízké stavební výšky a nízké hmotnosti. Uponor Siccus se dokáže přizpůsobit různým konstrukcím podlah v nových i zrekonstruovaných budovách.

Pokládá se pod suchou roznášecí vrstvou ze sádrovláknitých desek, které ale nejsou součástí dodávky materiálu Uponor, vhodné jsou např. desky Fermacell. Desky jako roznášecí vrstva spolu s tepelně vodivými hliníkovými lamelami zajišťují rovnoměrné sálání tepla. Systém je vhodný pro všechny typy podlah, jako je dlažba, parkety, koberec nebo PVC s maximálním tepelným odporem $R_{A,B} = 0,15 \text{ m}^2\text{K/W}$.

Uponor Siccus se skládá pouze z několika komponent: systémová deska, tepelně vodivé lamely, PE fólie a topné potrubí.

Celý podlahový systém i s roznášecí vrstvou váží pouze cca 25 kg/m^2 . Je proto velmi vhodný např. pro přiznané stropy u rekonstrukcí starých domů, které mohou být z důvodu statiky, zatíženy jen minimálně. Nízká výška a hmotnost podlahové konstrukce nabízí příznivé podmínky pro rychlou regulaci teploty.

Uponor Siccus

- Snadný a rychlý systém suché instalace
- Rychlá instalace díky malému počtu skladěných komponentů
- Díky použití suché roznášecí vrstvy, je možné po podlaze ihned chodit.
- Suchá instalace zaručuje nulovou šanci vniku vlhkosti do okolních konstrukcí
- Nízká statická hmotnost systému, cca 25 kg/m^2 se sádrovláknitými deskami, umožňuje instalaci s omezeným zatížením
- Potrubí ze síťovaného polyethylenu PE-Xa
- Rozteč potrubí v násobku 75 mm
- Plastové PE-Xa potrubí 14 mm
- Výška systémové desky 25 mm (+ 25 mm sádrovláknité desky jako roznášecí vrstva)

System suché instalace malá hmotnost a nízká konstrukce



Díky své nízké konstrukci a malé hmotnosti je systém suché instalace Uponor Siccus vhodný zejména pro rekonstrukce. Systémová deska Uponor Siccus tvoří spolu s tepelně vodivými lamelami základ pro přesné umístění potrubí Uponor. Robustní fólie Uponor Multi o tloušťce 0,2 mm zajišťuje oddělení systémové desky a hliníkových lamel od roznášecí vrstvy. Dále lze systém Uponor Siccus kombinovat s dodatečnou tepelnou nebo kročejovou izolací.

Systém suché instalace Uponor Siccus je jako podlahové vytápění univerzálně vhodný do novostaveb i do zrenovovaných starých budov. Jeho primární výhodou je nízká konstrukce a minimální zatížení, to z něj činí optimální řešení pro energetickou renovaci.

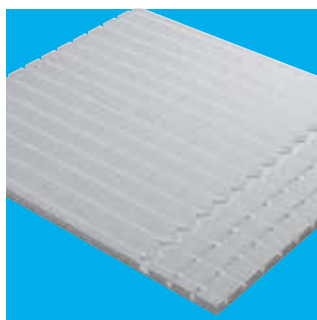

Systémová deska Uponor Siccus – systémová deska z EPS s drážkami pro upevnění a vedení tepelně vodivých lamel a topného potrubí. Instalační vzdálenost potrubí dle drážek 150, 225 nebo 300 mm.

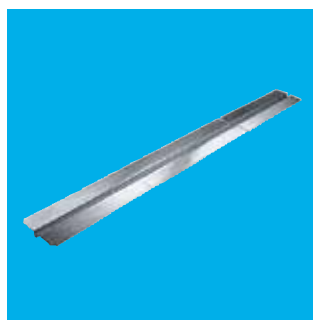

Tepelně vodivé lamely Uponor Siccus – hliníkové lamely s drážkou ve tvaru písmene omega Ω pro optimální přenos tepla od systémového potrubí. Ve dvou místech předřezané, pro snadné zlomení a zkrácení lamely, bez použití nářadí. Velikost lamel 120 x 1180 mm.



Plastové PE-Xa potrubí Uponor Comfort Pipe PLUS 14 mm ze síťovaného polyetylenu s kyslíkovou bariérou z EVOH opatřené další vnější ochrannou vrstvou. V bílé barvě se dvěma modrými pruhy. Splňuje normu DIN EN ISO 15875, "Plastové potrubní systémy pro rozvod horké a studené vody – Síťovaný polyetylen", kyslíková bariéra podle DIN 4726.

Více prostoru a nižší náklady



Plošné vytápění Uponor Magna v průmyslových objektech

Vnitřní prostor haly je příliš cenný na to, aby se jím plýtvalo na vytápění. Kromě toho je třeba pravidelně čistit a udržovat klasické topné systémy, jako jsou topná tělesa, konvektory a fancoily. To však neplatí pro sálavé systémy vytápění a chlazení Uponor. Úspory nákladů snižují provozní náklady a zároveň zvyšují návratnost investic.

Plošné sálavé vytápění Uponor Magna lze v průmyslových objektech bezproblémově integrovat do skladby podlahy, což umožňuje větší volnost při plánování a využívání budovy. Celý systém funguje mimořádně hospodárně, protože ho lze provozovat při nízkém teplotním spádu. Vzhledem k tomu, že systém může využívat obnovitelné zdroje energie nebo odpadní teplo z výroby, je plošné vytápění a chlazení energeticky velmi úsporné.

Plošný sálavý systém Uponor Magna pro průmyslové plochy

- Optimální využití prostoru bez rušivých prvků topného systému
- Úspora nákladu, rychlá návratnost investice a minimálními náklady na údržbu
- Léty prověřený a spolehlivý systém
- Příjemné rovnoměrné sálání tepla bez víření prachu
- Rozteč potrubí u fixační lišty v násobku 50 mm nebo dle rozměru oka kari sítě
- Plastové PE-Xa potrubí 20 - 25 mm
- Zapojení jednotlivých okruhů přímo do rozdělovače, nebo do páteře do Tichelmanna

Plošné vytápění v průmyslových objektech – optimální využití prostoru





Uponor Magna sálavé podlahové vytápění a chlazení představuje nízkoteplotní rozvodný systém pro průmyslové plochy. Pro fixaci potrubí lze použít kari sítě s kabelovými třmeny nebo fixační vodící lišty. Pro ohřev teplotně látky jsou vhodné jak konvenční, tak obnovitelné zdroje tepla, případně i zbytkové teplo z průmyslových procesů.

Průmyslové podlahové vytápění Uponor, není ve své podstatě ovlivňováno zátěží způsobenou stroji. Limitem pro zatížení, ale může být náchylnější součást skladby, jako např. izolace. Průmyslové podlahové vytápění může být nainstalované prakticky do všech typů konstrukcí z betonových desek, včetně drátkobetonu, předpjatého betonu, vakuového betonu, válcovaného betonu atd. Pro fixaci potrubí lze použít standardní ocelové rohože (kari sítě) s kabelovými třmeny nebo fixační vodící lišty.

Podlahový sálavý systém Uponor Magna vytápí tam, kde je to potřeba, a to do výšky přibližně 2 m nad vytápěnou plochou. Systém je tedy zejména vhodný do vysokých hal, protože nedochází k akumulaci tepla v prostorách mimo obývaný a pracovní prostor. Vlivem toho se výrazně snižují tepelné ztráty.

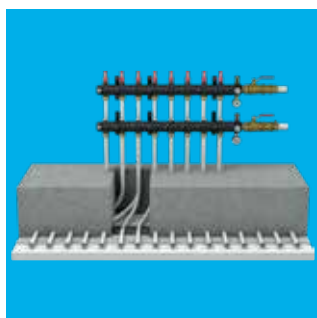

Uponor Magna průmyslový rozdělovač lze snadno a prakticky instalovat díky modulární konstrukci, kdy lze z jednotlivých segmentů rozdělovače realizovat vhodná řešení dle rozdílných požadavků a velikostí otopné plochy.



Průmyslové plošné vytápění Uponor Magna využívá robustní a osvědčené potrubí Comfort Pipe PLUS ze síťovaného polyetylénu. Kromě toho lze zakoupit vhodné spojovací prvky, nářadí a praktické příslušenství.

Na technologii záleží

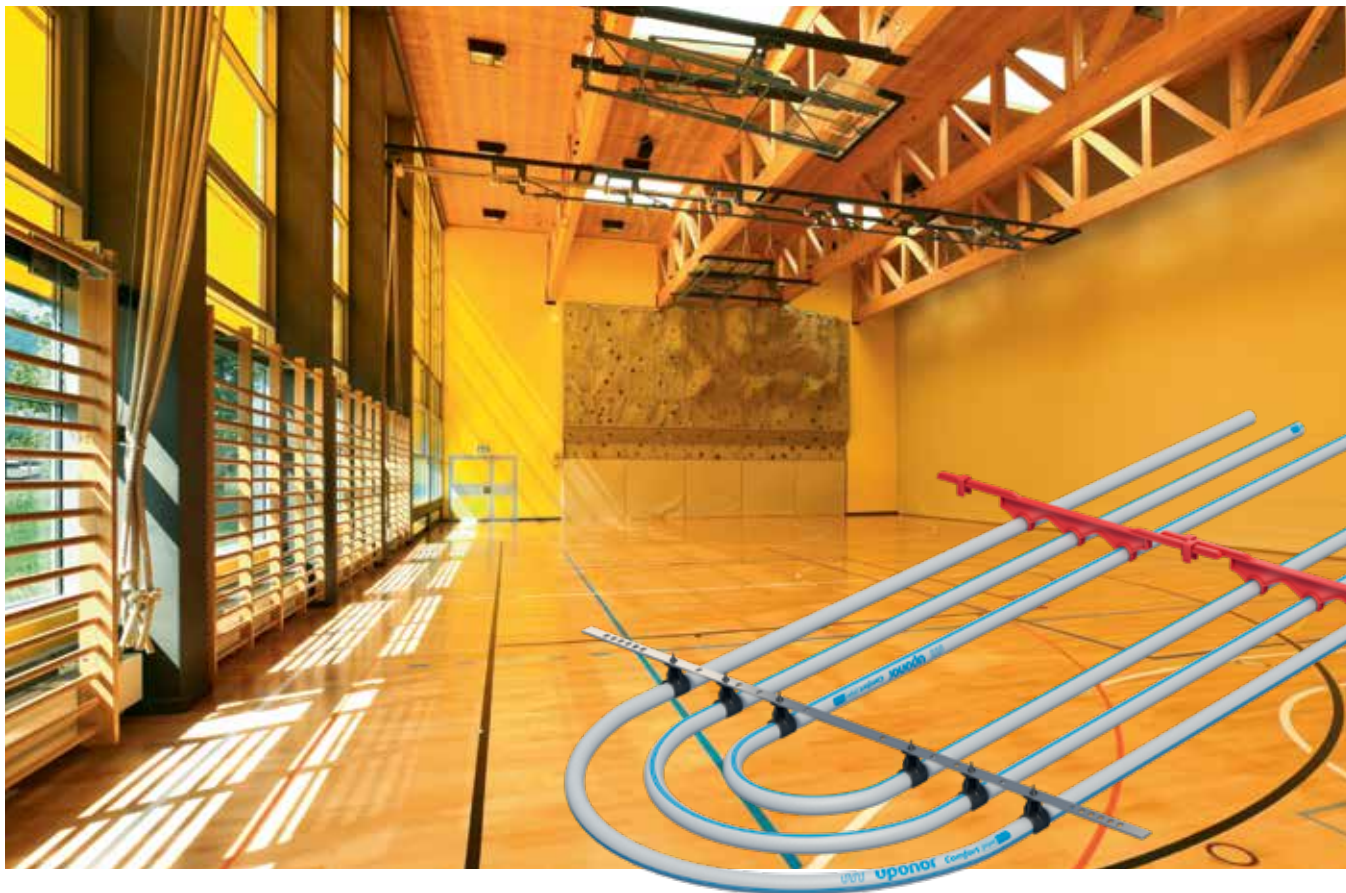

Uponor Sport podlahové vytápění ve sportovních zařízeních

Podlahy ve sportovních zařízeních se v zásadě dělí na plošné elastické, kombinované elastické, smíšené elastické a bodové elastické. Níže jsou znázorněny příklady osvědčených konstrukcí podlah a bodových elastických sportovních podlah. I pro konstrukce, které se od nich liší, nalezneme řešení – kontaktujte nás.

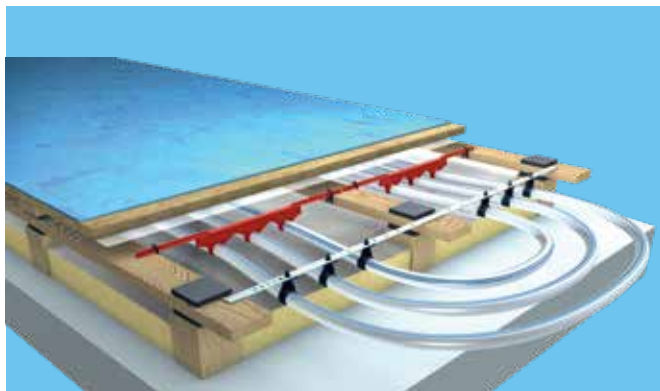

U Uponor Sport se topné potrubí instaluje pomocí speciálních držáků přímo pod palubové desky, čímž se dosáhne optimálního sálání tepla.

Vyhřívání sportovních podlah Uponor

- Energeticky úsporné vytápění s nízkými teplotami
- Vyvážené horizontální a zejména vertikální sálání tepla
- Zabraňuje průvanu a víření prachu
- Hráči nejsou rušeni ani ohrožováni žádnými komponenty topného systému
- Vestavěné potrubní systémy nevyžadují údržbu a čištění
- Montáž mezi trámy pružných sportovních palubovek
- Rozteč potrubí 100 mm
- Plastové PE-Xa potrubí 25 mm

Uponor Sport je optimálním řešením pro podlahové vytápění plošně elastických odpružených podlah.

Elastické podlahy se skládají z pružné dřevěné spodní konstrukce v kombinaci s elastickou vrstvou z PVC nebo linolea. Potrubní registr Uponor se upevňuje do speciálních držáků přímo pod palubové desky.

Příjemné stěnové vytápění a chlazení



Uponor Fix mokrý podomítkový systém

Systém sálavého vytápění a chlazení Uponor Fix pro podomítkovou stěnovou a stropní montáž. Skládá se z 9,9x1,1 mm PE-Xa potrubí integrovaného do omítky. Díky minimální tloušťce omítky systém disponuje velmi krátkými reakčními časy a rychle se přizpůsobuje podle jakýchkoliv změn teplotních podmínek.

Stropní a stěnové vytápění či chlazení lze libovolně navzájem kombinovat. Uponor Fix lze používat dvěma způsoby: v létě pro příjemné ochlazení a v zimě pro útulné teplo. Systém Uponor Fix je flexibilní a dokáže temperovat vaše místnosti a reagovat na výkyvy teplot na jaře a na podzim.

Mokrý podomítkový systém Uponor Fix

- Jeden univerzální systém pro stěnovou i stropní instalaci
- Malá dimenze plastového PE-Xa potrubí 9,9 mm, pro co nejmenší nutnou vrstvu omítky
- Rychle reagující systém díky malé tloušťce omítky
- Nízká teplota systému umožňuje provoz i z obnovitelných zdrojů
- Rozteč potrubí ve fixační liště v násobku 50 mm
- Zapojení jednotlivých okruhů přímo do rozdělovače, nebo do páteře do Tichelmanna

Komponenty vhodné pro univerzální použití

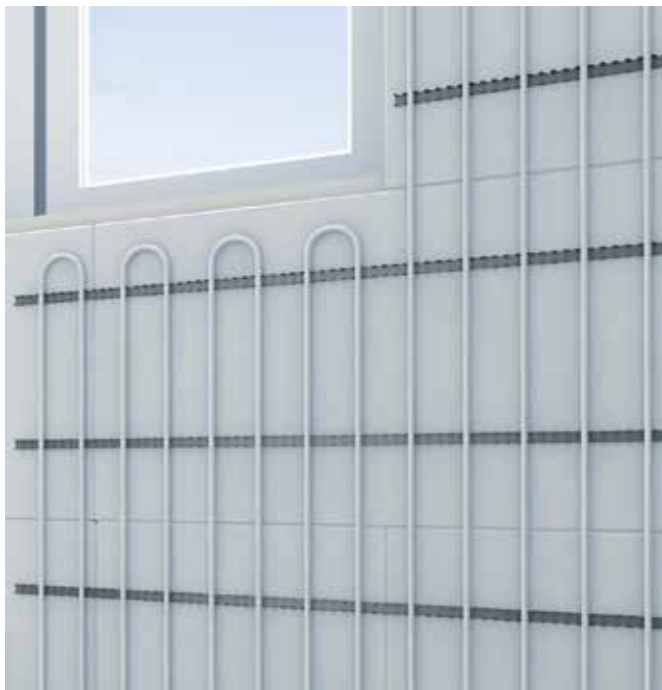

Uponor Fix se instaluje na stěnu jako sálavý plošný systém vytápění či chlazení. Systémové potrubí PE-Xa zabudované v omítce, dokáže díky malé tloušťce roznášecí vrstvy rychle reagovat na změny teploty a provozních podmínek.

Základním prvkem systému mokré instalace Uponor Fix je síťované polyetylenové potrubí PE-Xa o průměru 9,9 mm, upevněné pomocí fixačních lišt. Systém je možné aplikovat jak na stěnovou, tak stropní konstrukci. Při pokládce na stěnu je třeba nejprve připevnit fixační lišty ve vzdálenosti přibližně 50 cm na připravený podklad. Poté se potrubí Uponor zatlačí do fixačních lišt ve vypočtené rozteči a následně se odborně zakryje vrstvou omítky.

Omítka by měla být provedena ve dvou krocích, nejprve k okraji potrubí 14 mm, potom perlínka a následně 10 mm vrstva omítky. Tento postup zajišťuje pevné a stabilní spojení mezi omítkou a stěnou. V zásadě je ale technologický postup především na dodavateli omítky, se kterým je nutno typ omítky a postup konzultovat.



Kompaktní Uponor Minitec přípojovací box pro vestavení do zdi. Možnost přímého připojení a regulace jednoho až tří topných okruhů.



Systém mokré instalace Uponor Fix se instaluje snadno a rychle díky běžně dostupnému nářadí.

Modulární a energeticky účinný



Uponor Renovis Systém suché instalace

Uponor představuje systém určený zejména pro renovace. Systém Renovis je nízkoteplotní, suchý systém s rychlou montáží. Hlavním komponentem je 15 mm tlustá sádkartonová deska, v níž je zabudované PE-Xa potrubí o průměru 9,9x1,1 mm. Přívodní a vratná část potrubí v každém panelu je snadno napojitelná na páteřní rozvod.

Sálavé vytápění představuje nejúčinnější způsob, jak vytvořit pohodlné a příjemné prostředí v každé domácnosti. Principy sálavého vytápění přináší mnoho výhod a díky systému Uponor Renovis je nyní jeho instalace nejen mnohem jednodušší, ale i rychlejší. Pohodlí, které sálavé vytápění poskytuje, již výhradně nepatří mezi přednosti, kterými se pyšní jenom novostavby. Veškerých výhod, které tento systém nabízí, mohou používat i majitelé domů, kteří se chystají renovovat svou nemovitost.

Systém Uponor Renovis je také vhodný pro chlazení místností během letních měsíců, např. v interakci s reverzním tepelným čerpadlem.

Systém suché instalace Uponor Renovis

- Sádkartonové desky o tloušťce 15 mm se zabudovaným potrubím PE-Xa 9,9x1,1 mm
- Instaluje se na běžně dostupné sádkartonové profily 60/27, případně s izolační vrstvou na straně, ze které se instaluje.
- Topný výkon až 120 W/m² u stěnové a 60 W/m² u stropní instalace
- Rozteč uložení potrubí v desce 50 mm
- Požadovaná osová rozteč podhledové CD konstrukce 400 mm
- Panely jsou široké 625 mm, ve třech délkách: 800, 1200 a 2000 mm (0,5 / 0,75 / 1,25 m²)

Řešení pro energetickou renovaci



Díky potrubí které je zapuštěno v panelu, je instalace stěnového nebo stropního systému velice snadná. Zároveň systém zajišťuje dosažení optimálního výkonu vytápění nebo chlazení. Systém Uponor Renovis navíc skvěle funguje s nízkopotenciálními zdroji tepla, jakými jsou například tepelná čerpadla. Každý dům se nyní může stát díky Renovis panelu energeticky účinným.

Systém je tvořen panely různých rozměrů, které jsou spojovány do série. Jednotlivé série jsou potom napojeny na páteřní rozvod z PE-Xa potrubí dimenze 20x2,0 mm. Spoje jsou typu Q&E (Quick & Easy).



Montážní rastr může být vyroben ze dřeva i z kovu. Během plánování je nezbytné vzít v potaz předpisy a normy související se suchou stěnovou a stropní konstrukcí. Hloubka konstrukce závisí na požadavcích stanovených v projektu. Minimální hloubka celého systému je 50 mm.

Prvky lze montovat s běžně dostupnou podkladovou konstrukcí ze sádkartonových CD profilů 60/27 na téměř všechny podklady stěn. Po vybroušení spár lze desky Renovis dále zpracovávat.

Plošné vytápění či chlazení Uponor Renovis se skládá ze sádkartonových desek, do kterých je zabudováno potrubí Uponor ze síťovaného polyetylénu. Uponor Renovis umožňuje temperování místností přes stěny a stropy suchou instalací. Rozsáhlý sortiment Uponor nabízí profesionální spojení panelů podle Tichelmannova principu.

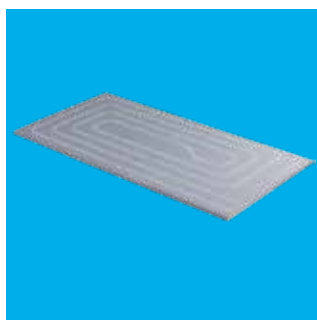

Panely Uponor Renovis slouží jako samostatné topné a chladicí panely, pro instalaci na stěny nebo stropy v budovách. Jsou vhodné pro renovované budovy i novostavby. Instalují se na standardní plechový konstrukční sádkartonový CD profil 60/27.



Sada Uponor Renovis pro připojení panelů Uponor Renovis k nízkoteplotnímu topnému systému pomocí technologie Quick & Easy, např. podle Tichelmannova principu.



Rychlé a snadné spojování pomocí expandéru M12.

Aktivace betonového jádra

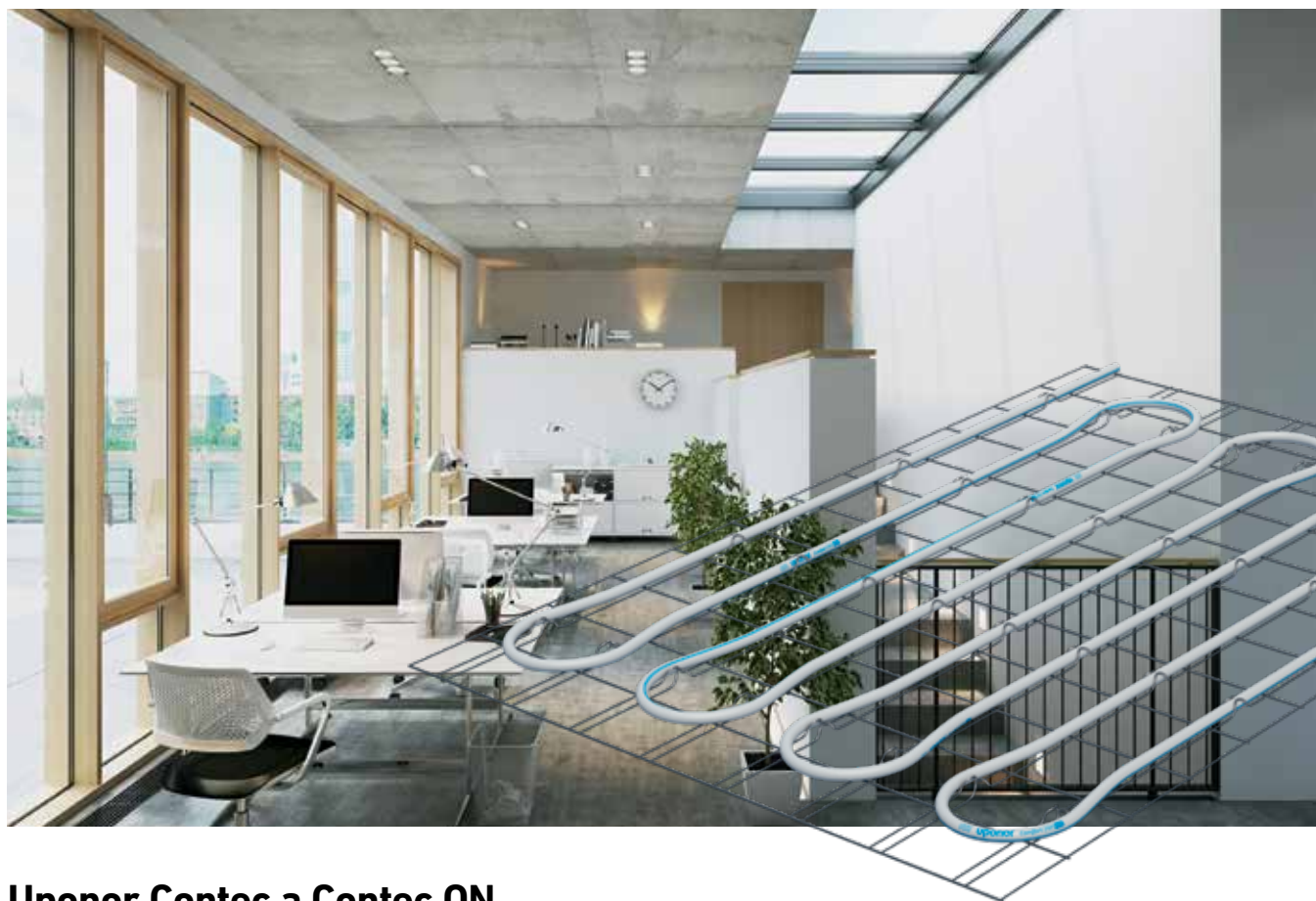

Uponor Contec a Contec ON

Betonové prvky, jako jsou betonové stropy, lze snadno použít pro nízkonákladové chlazení nebo vytápění vícepodlažních budov, jako jsou kancelářské a administrativní budovy. Pro tepelnou aktivaci Uponor Contec se do betonového stropu vkládá ocelová rohož s namotaným potrubím, umístěná mezi spodním a horním armováním. Uponor Contec ve velkém využívá schopnost akumulace betonové konstrukce. Budova je schopna přes noc akumulovat chlad z obnovitelných zdrojů, např. zpětným chlazením studeným venkovním vzduchem. Díky tomu je během dne schopna mnohem plynuleji pokrýt tepelnou zátěž.

Moduly Uponor Contec se skládají z ocelové rohože, do které je vypleteno plastové PE-Xa potrubí 20x2,0 mm. Tyto moduly se pro zachování stejné roviny uložení, zavěšují pomocí háků za horní výztuž. K dispozici jsou různé velikosti modulů, které vyhovují všem požadavkům stavebního záměru.

Aktivace betonového jádra Uponor

- Systém zabudovaný do stavebních prvků pro kancelářské a průmyslové budovy - Contec
- Systém vhodný i pro rodinné domy s litym betonovým stropem - Contec ON
- Splňuje certifikace udržitelnosti budov, jako jsou LEED, BREEAM a DGNB
- Moduly se umísťují alespoň 20 cm od obvodových stěn/nosných prvků (sloupů, atd.), kvůli certifikaci protipožární odolnosti modulů
- U omítaných stropů je zapotřebí 35 mm pod spodním armováním (Contec ON)
- U varianty pohledových betonů a distančních podložek je zapotřebí 37 mm (Contec ON)
- Rozteč uložení potrubí v modulu Contec 150 mm
- Rozteč uložení potrubí v modulu Contec ON 85 nebo 170 mm
- Jednotlivé moduly Contec ON o velikosti 1000 x 1028 mm, se skládají do větších, v poměru stran 2x1, 3x1 a 4x1 (Contec ON)

Inovativní, nákladově efektivní systém, který šetří životní prostředí





Uponor Contec a Contec ON se používá pro tepelnou aktivaci betonových prvků budovy (TABS). Tímto způsobem lze tyto stavební prvky využít k vytápění a chlazení.

Chcete-li kompenzovat špičkové zatížení nebo, aby byly jednotlivé místnosti nebo zóny regulovány individuálně, použijte systém Uponor Contec ON povrchové aktivace. Tento systém je krom administrativních a průmyslových budov také vhodný pro rodinné domy s litým betonovým stropem. Pro aktivaci Uponor Contec ON se pokládají moduly přímo na bednění, pod spodní armování. Díky tomu, tento systém dokáže mnohem rychleji reagovat na změny zatížení a je použitelný i bez složité prediktivní regulace. Zároveň umožňuje relativně vysoký chladicí a topný výkon. Systém lze použít v kombinaci se systémem Uponor Contec.

Moduly Uponor Contec ON se skládají z plastových rohoží do kterých se vyplétá plastové PE-Xa potrubí 14x2,0 mm. Moduly se kladou přímo na bednění pod spodní armování, jsou pochozí a mohou sloužit jako rozpěrka pro armování. U varianty pohledových betonů, nutno uvažovat do modulů distanční podložky. U omítaných stropů je nutné podle typu a tloušťky omítky počítat se snížením výkonu o 15-30 %.



Contec průchodky konstrukcí, pro uložení přívodního potrubí od modulů k rozdělovačům před betonáží. Průchodky se fixují na bednění. Po betonáži se z nich potrubí vytáhne k rozdělovači.



Distanční vláknobetonová Contec ON podložka, určená pro stropy s pohledovým betonem. Uvažuje se 18 ks na jeden modul Contec ON

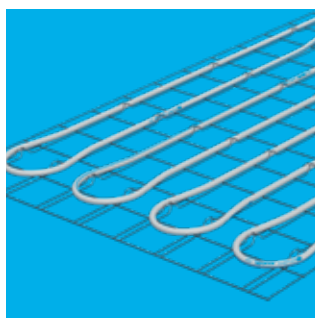

Uponor Contec prefabrikované moduly v několika rozměrech pro různé dispozice budov. Možnost instalovat na střed jakékoliv betonové desky, mezi spodní a vrchní armování.

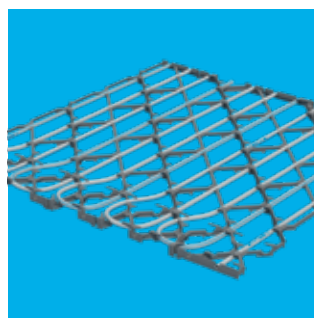

Uponor Contec ON moduly zaručují přesnou výšku uložení potrubí, několik milimetrů nad spodní stranou stropu. Současně zajišťují rovnoměrnou odpovídající rozteč potrubí a funkci rozpěry pro spodní armování.

Dostupný sálavý podhledový systém vytápění či chlazení

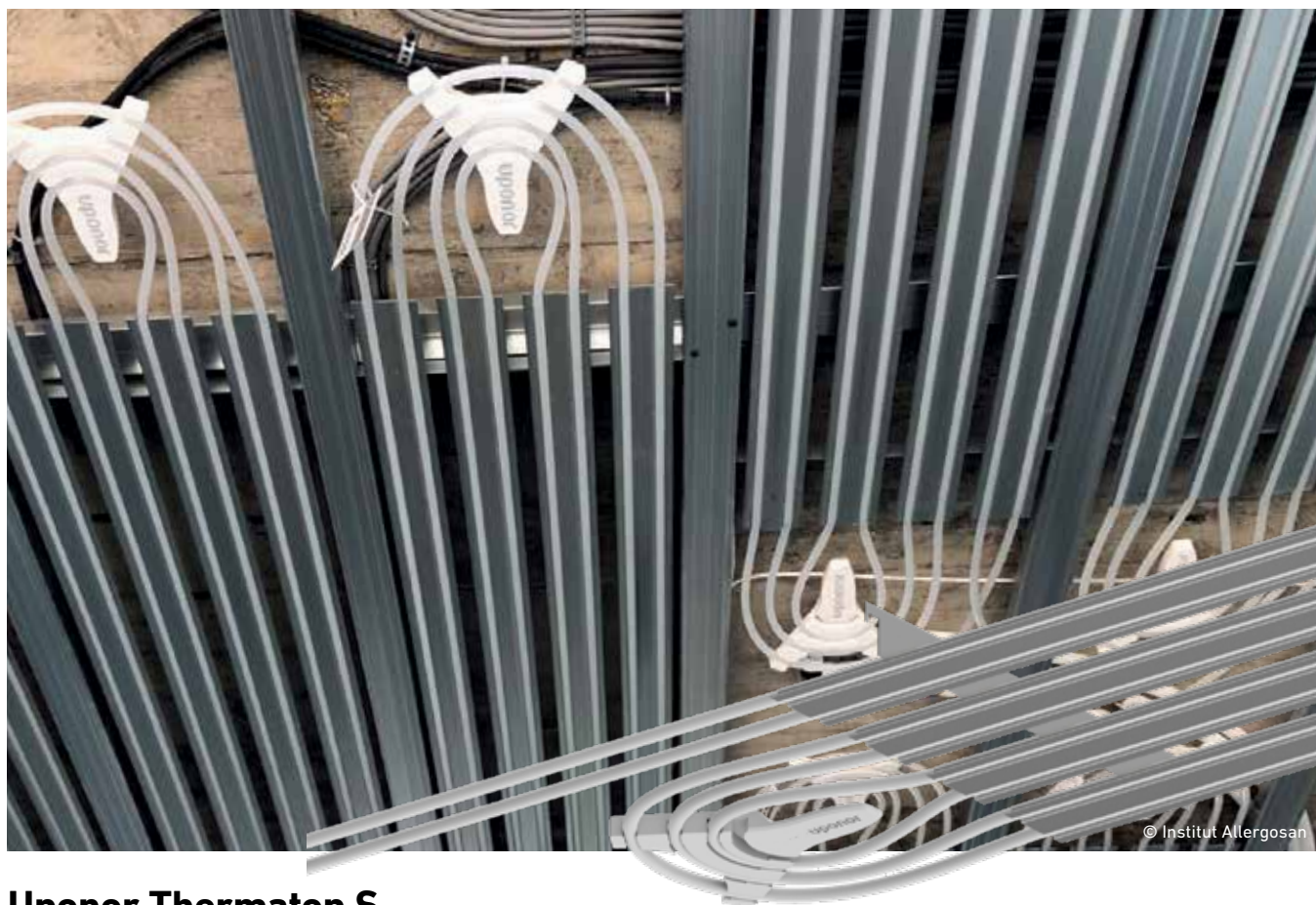

Uponor Thermanop S

Uponor Thermanop S

- Těsný kontakt se sádkovými deskami pro zajištění optimálního výkonu
- Potrubí Uponor PE-Xa 9,9 mm prefabrikované do ocelových lamel pro rozvod tepla
- Spolehlivé a rychlé provedení spojů od panelů k rozvodům s technologií Uponor Q&E
- Instaluje se na běžně dostupné sádkové profily 60/27
- Topný výkon 64 W/m² při dt = 15 K
- Chladicí výkon 46 W/m² při dt = 8 K
- Rozteč uložení potrubí v registru 35 mm
- Požadovaná osová rozteč podhledové CD konstrukce 400 mm
- Panely jsou široké 340 mm, v šesti délkách: od 2 000 mm do 4 500 mm

Nejvýkonnější sálavý podhledový systém vytápění či chlazení



Uponor ThermoTop M

Uponor ThermoTop M je nejvýkonnější topný a chladicí stropní sálavý systém z Uponor portfolia. Topné a chladicí registry tvoří strojově vyráběné záhyby vícevrstvého plastohliníkového MLCP potrubí, které jsou na své místo uchyceny pomocí kolejnič. Upevňovací plastové kolejniče mají pružinové klipsy umožňující rychlou a snadnou montáž registrů do podhledu bez použití nářadí.

Topné a chladicí registry Uponor ThermoTop M lze instalovat do podhledové konstrukce, ze standardních CD profilů. Registry se poté zakládají speciálními sádrovláknitými deskami s odpovídajícími tepelně vodivými vlastnostmi. Desky mohou být s akustickými otvory i bez nich. Do stropu lze zabudovat osvětlovací prvky a další součásti, jako jsou reproduktory, sprinklery atd.

Uponor ThermoTop M

- Vysoký topný a chladicí výkon díky velké hustotě rozložení potrubí a dobrému kontaktu se sádrokartonem
- Stropní plochy bez spár pro výjimečné architektonické požadavky
- 100% odolnost proti difúzi kyslíku díky použití plastohliníkového MLCP potrubí 16x2,0 mm
- Instaluje se na běžně dostupné sádrokartonové profily 60/27
- Topný výkon 105 W/m² při dt = 15 K
- Chladicí výkon 67 W/m² při dt = 8 K
- Rozteč uložení potrubí v registru 24 mm
- Požadovaná osová rozteč podhledové CD konstrukce 333 mm
- Panely jsou široké 277 mm, v pěti délkách: od 950 mm do 2 550 mm

Příjemné stropní vytápění a chlazení



Uponor Fix 9,9

Systém sálavého vytápění a chlazení Uponor Fix pro podomítkovou stěnovou a stropní montáž. Skládá se z 9,9x1,1 mm PE-Xa potrubí integrovaného do omítky. Díky minimální tloušťce omítky systém disponuje velmi krátkými reakčními časy a rychle se přizpůsobuje podle jakýchkoliv změn teplotních podmínek.

Stropní a stěnové vytápění či chlazení lze libovolně navzájem kombinovat. Uponor Fix lze používat dvěma způsoby: v létě pro příjemné ochlazení a v zimě pro útulné teplo. Systém Uponor Fix je flexibilní a dokáže temperovat vaše místnosti a reagovat na výkyvy teplot na jaře a na podzim.

Více informací k systému Fix 9,9 naleznete na straně 32, v sekci stěnového vytápění

Uponor Fix 9.9

- Jeden univerzální systém pro stěnovou i stropní instalaci
- Malá dimenze plastového PE-Xa potrubí 9,9 mm, pro co nejmenší nutnou vrstvu omítky
- Rychle reagující systém díky malé tloušťce omítky
- Nízká teplota systému umožňuje provoz i z obnovitelných zdrojů
- Rozteč potrubí ve fixační liště v násobku 50 mm
- Zapojení jednotlivých okruhů přímo do rozdělovače, nebo do páteře do Tichelmanna

Užijte si komfort s topnými a chladicími systémy Uponor

Mokrý instalace

Suchá instalace

Podlahové plošné vytápění/chlazení

Bytové domy

NOVOSTAVBA

Klett

Tecto

Nubos

Tacker

Siccus

Minitec

Siccus

Siccus 16

Průmyslové objekty

NOVOSTAVBA + ZRENOVOVANÝ OBJEKT

Magna

Meltway

Stěnové plošné vytápění/chlazení

Bytové domy

NOVOSTAVBA + ZRENOVOVANÝ OBJEKT

Fix

Renovis

Stropní sálavé vytápění/chlazení

Bytové domy

NOVOSTAVBA + ZRENOVOVANÝ OBJEKT

Fix

Contec

Contec ON

Renovis

Thermatop S

Thermatop M

Průmyslové objekty

NOVOSTAVBA + ZRENOVOVANÝ OBJEKT

Contec

Contec ON

Thermatop S

Thermatop M

Uni Pipe PLUS



Jedinečné bežešvé vícevrstvé kompozitní potrubí Uni Pipe PLUS pro rozvody pitné vody a aplikace vytápění/chlazení. Poloměr ohybu je až o 40 procent menší, než u současných vícevrstvných kompozitních

potrubí: změny směru při montáži je možné provádět ohýbáním potrubí, což snižuje počet tvarovek a čas montáže.

Výhody

Bežešvá pro maximální míru bezpečnosti
Vysoká tvarová stabilita, malá roztažnost
Větší flexibilita - výrazně lepší tvárnost
100% kyslíková bariéra
Nízká hmotnost



Specifikace

- Vícevrstvé kompozitní potrubí s kyslíkovou bariérou (PE-RT - pojivo - bežešvý nesvařovaný hliník - pojivo - PE-RT), vyrobeno technologií SACP
- Třída ochrany proti ohni E podle EN 13501-1
- S koncovými krytkami potrubí jako hygienickým těsněním podle EN 806

Použití

- Testováno / Schváleno podle EN ISO 21003 Vícevrstvé potrubní systémy pro instalace studené a teplé vody uvnitř budov pro třídu použití 1,2,4,5 / 10 bar
- Pitná voda: Stálý rozsah provozních teplot od 0 °C do 70 °C při maximálním trvalém provozním tlaku 10 barů. Krátkodobá maximální teplota činí 95 °C po dobu 100 hodin v době provozní životnosti.
- Vytápění: Stálý rozsah provozních teplot až 80 °C při maximálním trvalém provozním tlaku 10 barů. Krátkodobá maximální teplota činí 100 °C po dobu 100 hodin v době provozní životnosti.

Certifikace

- Schváleno místním OM, např.:
- DVGW
- AENOR

Uponor Uni Pipe PLUS bílá S

- tyč
- vysoká rozměrová stabilita, nízká roztažnost
- lepší ohybnost
- 100% kyslíková bariéra

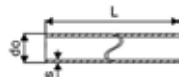

Číslo položky	Dimenze	L do s m mm mm	Bal.2	Bal.	Jedn.	Cena/jedn.
1060783	16x2,0 3m	3 16 2	75	3	m	98 Kč
1059572	16x2,0 5m	5 16 2,0	125	5	m	98 Kč
1060784	20x2,25 3m	3 20 2,25	51	3	m	128 Kč
1059573	20x2,25 5m	5 20 2,25	85	5	m	128 Kč
1060785	25x2,5 3m	3 25 2,5	30	3	m	191 Kč
1059574	25x2,5 5m	5 25 2,5	50	5	m	191 Kč
1060786	32x3,0 3m	3 32 3	21	3	m	216 Kč
1059575	32x3,0 5m	5 32 3	35	5	m	238 Kč

Uni Pipe PLUS

Uponor Uni Pipe PLUS bílá

- kotouč
- vysoká rozměrová stabilita, nízká roztažnost
- lepší ohybnost
- 100% kyslíková bariéra

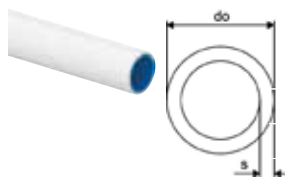

Číslo položky	Dimenze	L m	do mm	s mm	Bal.2	Bal.	Jedn.	Cena/jedn.
1059576	16x2,0 100m	100	16	2,0	2000	100	m	45 Kč
1059577	16x2,0 200m	200	16	2	2600	200	m	45 Kč
1059578	16x2,0 500m	500	16	2,0	3500	500	m	45 Kč
1059579	20x2,25 100m	100	20	2,25	1300	100	m	75 Kč
1059581	25x2,5 50m	50	25	2,5	700	50	m	145 Kč
1059583	32x3,0 50m	50	32	3	400	50	m	219 Kč

Uponor Uni Pipe PLUS bílá, izolovaná S6 WLS 035

- kotouč
- Tloušťka izolace 6 mm
- Tepelná vodivost $\lambda = 0,035 \text{ W/m}^{\circ}\text{K}$
- Okrouhlá extrudovaná izolace

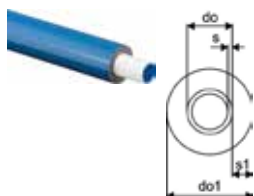

Číslo položky	Dimenze	L m	do mm	do1 mm	s mm	s1 mm	barva -	Bal.2	Bal.	Jedn.	Cena/jedn.
1063556	16x2,0 blue 75m	75	16	28	2	6	modrá	600	75	m	102 Kč
1063557	20x2,25 blue 75m	75	20	32	2,25	6	modrá	600	75	m	126 Kč
1063558	25x2,5 blue 50m	50	25	37	2,5	6	modrá	400	50	m	173 Kč

Uponor Uni Pipe PLUS bílá, izolovaná S10 WLS 035

- Tloušťka izolace 10 mm
- Tepelná vodivost $\lambda = 0,035 \text{ W/m}^{\circ}\text{K}$
- Okrouhlá extrudovaná izolace

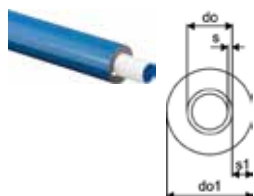

Číslo položky	Dimenze	do mm	do1 mm	s mm	s1 mm	barva -	Bal.2	Bal.	Jedn.	Cena/jedn.
1062181	16x2,0 blue 75m	16	36	2	10	modrá	450	75	m	99 Kč
1062182	20x2,25 blue 75m	20	40	2,25	10	modrá	525	75	m	139 Kč
1062183	25x2,5 blue 50m	25	45	2,5	10	modrá	350	50	m	205 Kč

Uponor Uni Pipe PLUS bílá, izolovaná S15 Clima

- kotouč
- Tloušťka izolace 15 mm
- Tepelná vodivost $\lambda = 0,040 \text{ W/m}^{\circ}\text{K}$
- Okrouhlá extrudovaná izolace

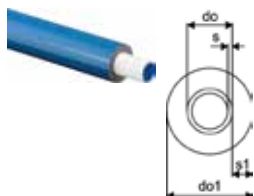

Číslo položky	Dimenze	do mm	do1 mm	s mm	s1 mm	barva -	Bal.2	Bal.	Jedn.	Cena/jedn.
1088239	32x3,0 blue 25m	32	62	3	15	modrá	225	25	m	

Uni Pipe PLUS

Uponor Uni Pipe PLUS bílá v ochranné trubce

- kotouč
- potrubí v ochranném potrubí

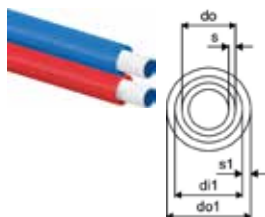

Číslo položky	Dimenze	di1 mm	L m	do mm	do1 mm	s mm	s1 mm	barva	Bal.2	Bal.	Jedn.	Cena/jedn.
1063061	16x2,0 - 25/20 red 75m	20	16	25	2	2,5	červená	1125	75	m	122 Kč	
1063059	16x2,0 - 25/20 blue 75m	20	16	25	2,3	2,5	modrá	1125	75	m	122 Kč	
1063062	20x2,25 - 28/23 red 75m	23	20	28	2,3	2,5	červená	900	75	m	137 Kč	
1063060	20x2,25 - 28/23 blue 75m	23	20	28	2,3	2,5	modrá	900	75	m	137 Kč	

MLC



Vícevrstvé kompozitní potrubí Uponor MLC je ideální pro rozvody pitné vody a vytápění/chlazení. Potrubí MLC je může být instalováno ve stěnách, podlahách, stropích nebo zabudované do betonu.

Vysoká flexibilita zajišťuje snadné rozmístění.



Specifikace

- Vícevrstvé kompozitní potrubí s kyslíkovou bariérou (PE-RT - pojivo - podélně svařovaný hliník - pojivo - PE-RT).
- Třída ochrany proti ohni E podle EN 13501-1.
- S koncovými krytkami potrubí jako hygienickým těsněním podle EN 806.

Použití

- Pitná voda: Stálý rozsah provozních teplot od 0 °C do 70 °C při maximálním trvalém provozním tlaku 10 barů. Krátkodobá maximální teplota činí 95 °C po dobu 100 hodin v době provozní životnosti.
- Vytápění: Stálý rozsah provozních teplot až 80 °C při maximálním trvalém provozním tlaku 10 barů. Krátkodobá maximální teplota činí 100 °C po dobu 100 hodin v době provozní životnosti.

Certifikace

- Schválení místním OM.
- DVGW
- AENOR

Uponor MLC bílé potrubí S

- tyč
- vysoká rozměrová stabilita, nízká roztažnost
- lepší ohybnost
- 100% kyslíková bariéra

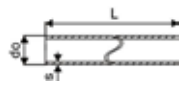

Číslo položky	Dimenze	do mm	s mm	Bal.2	Bal.	Jedn.	Cena/jedn.
1013448	40x4,0 3m	40	4	12	3	m	364 Kč
1013446	40x4,0 5m	40	4	20	5	m	364 Kč
1021980	50x4,5 3m	50	4,5	12	3	m	537 Kč
1013449	50x4,5 5m	50	4,5	20	5	m	537 Kč
1021981	63x6,0 3m	63	6	9	3	m	777 Kč
1013451	63x6,0 5m	63	6	15	5	m	777 Kč
1013453	75x7,5 5m	75	7,5	255	5	m	1 106 Kč
1013455	90x8,5 5m	90	8,5	255	5	m	1 517 Kč
1013457	110x10,0 5m	110	10	165	5	m	2 258 Kč

Uponor Uni

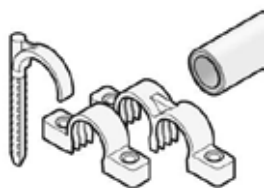

Uponor Uni zahrnuje veškeré příslušenství nezbytné pro montáž systémů vícevrstevných potrubí.

Výhody

Rychlá montáž
Kompletní sortiment příslušenství
Snadné použití



Uponor Teck jednoduchý hmoždinkový hák

- Pro upevnění paralelních potrubí s max. vnějším průměrem 30 mm do podlahy
- Materiál plast
- Barva: modrá
- Velikost otvoru: 10 mm

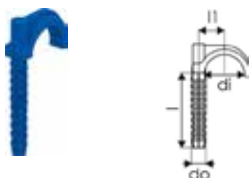

Číslo položky	Dimenze	di mm	l mm	l1 mm	do mm	h mm	w mm	Bal.2	Bal.	Jedn.	Cena/jedn.
1135511	75	28	56	18	10,5			1600	200	ks	6 Kč
1135512	90	28	76	18	10,4	13	45	1600	200	ks	6 Kč

Uponor Teck dvojitý hmoždinkový hák

- Pro upevnění paralelních potrubí s max. vnějším průměrem 30 mm do podlahy
- Materiál plast
- Barva: modrá
- Velikost otvoru: 10 mm

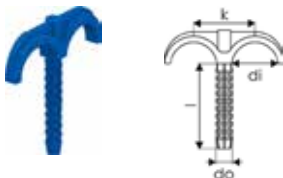

Číslo položky	Dimenze	di mm	l mm	do mm	k mm	Bal.2	Bal.	Jedn.	Cena/jedn.
1135513	75	28	56	10,5	36	1200	200	ks	7 Kč
1135514	90	30	81	10,3	36	800	200	ks	7 Kč

Uponor Uni Pipe PLUS jednoduchá příchytka

- Snadné otevření např. šroubovákem
- Možnost sériového napojení příchytkek
- Kotvení do podlahy šroubem max. průměru 5 mm

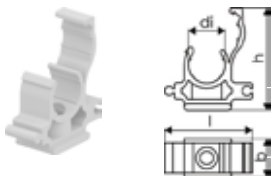

Číslo položky	Dimenze	di mm	l mm	b mm	h mm	Bal.2	Bal.	Jedn.	Cena/jedn.
1135502	16	16	40	18	47	1350	50	ks	8 Kč
1135503	20	20	46	18	59	900	50	ks	9 Kč
1135504	25	25	50	18	68	400	50	ks	10 Kč
1135505	32	32	58	18	79	400	50	ks	12 Kč
1135506	40	40	70	17	100	320	40	ks	21 Kč
1135507	50	50	80	17	116	200	25	ks	24 Kč

Uponor Uni

Uponor Uni Pipe PLUS dvojitá přichytka

- Snadné otevření např. šroubovákem
- Možnost sériového napojení přichytek
- Kotvení do podlahy šroubem max. průměru 5 mm

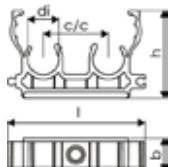

Číslo položky	Dimenze	c/c mm	di mm	l mm	b mm	h mm	Bal.2	Bal.	Jedn.	Cena/jedn.
1135508	16	34	16	72	18	47	720	40	ks	9 Kč
1135509	20	41	20	86	18	59	320	40	ks	13 Kč
1135510	25	47	25	96	18	68	320	40	ks	25 Kč

S-Press PLUS

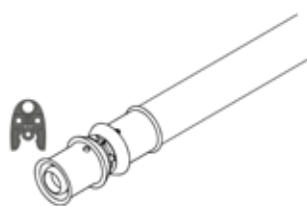

S-Press PLUS / S-Press, naše nová generace lisovacích tvarovek, je skvělým řešením pro zajištění trvale těsných potrubních spojů. Je 100% zpětně kompatibilní se současným kompozitním

potrubím a nástroji Uponor. S-Press PLUS je k dostání v rozměrech od 16 do 32 mm v kovu i plastu.

Výhody

ODOLNÉ: Odolá nejnáročnějším podmínkám
BEZPEČNÉ: Zajištění vašich skvělých výsledků u lisovaných spojů
SNADNÉ: Zjednoduší plánování a montáž
INTELIGENTNÍ: Zodpovězení všech vašich otázek na místě



Specifikace

- Pevná lisovací objímka s kontrolním otvorem
- Přesná fixace čelistí
- Rychlé rozpoznání průměru
- Funkce zkoušky těsnosti
- 100% zpětná kompatibilita se stávajícími komponenty Uponor
- Průtokově optimalizovaný tvar tvarovky

Použití

- Pitná voda: Trvalá provozní teplota se pohybuje od 0 °C do 70 °C při maximálním trvalém provozním tlaku 10 barů. Krátkodobá teplota je max. 95 °C po dobu 100 hodin v provozní životnosti.
- Vytápění: Trvalá provozní teplota se pohybuje až do 80 °C při maximálním trvalém provozním tlaku 10 barů. Krátkodobá maximální teplota činí 100 °C po dobu 100 hodin v době životnosti.
- Pokud není uvedeno jinak: Závitové přechody podle EN 10226-1.

Certifikace

- Schváleno místním OM, např.:
- DVGW
- AENOR

Uponor S-Press PLUS koleno PPSU

- Unikátní lisovací indikátor
- Rychlá instalace ve 3 krocích (lisování bez odhraňování)
- Inovativní QR kód pro okamžitý digitální přístup
- Barevně rozlišené



Číslo položky	Dimenze	l1 mm	l2 mm	z1 mm	z2 mm	Bal.2	Bal.	Jedn.	Cena/jedn.
1039929	16-16	33	33	13	13	80	20	ks	109 Kč
1039930	20-20	37	37	16	16	80	10	ks	149 Kč
1039931	25-25	48	48	19	19	80	10	ks	244 Kč
1039932	32-32	51	51	23	23	20	5	ks	326 Kč

S-Press PLUS

Uponor S-Press koleno PPSU

- Rychlá instalace se snadným odhraněním bez kalibrace
- Barevně rozlišené



Číslo položky	Dimenze	l1 mm	l2 mm	z1 mm	z2 mm	Bal.2	Bal.	Jedn.	Cena/jedn.
1046386	40-40	68	68	29	29	960	5	ks	497 Kč
1046387	50-50	73	73	34	34	576	3	ks	702 Kč
1032877	63-63	101	101	40	40	210	1	ks	1 607 Kč
1032878	75-75	108	108	47	47	210	1	ks	2 392 Kč

Uponor S-Press koleno 45° PPSU

- Rychlá instalace se snadným odhraněním bez kalibrace
- Barevně rozlišené



Číslo položky	Dimenze	l1 mm	l2 mm	z1 mm	z2 mm	Bal.2	Bal.	Jedn.	Cena/jedn.
1046388	40-40	56	56	17	17	960	5	ks	528 Kč
1046389	50-50	59	59	20	20	576	3	ks	805 Kč
1032879	63-63	83	83	23	23	192	1	ks	1 546 Kč
1032880	75-75	86	86	25	25	192	1	ks	2 276 Kč

Uponor S-Press PLUS spojka PPSU

- Unikátní lisovací indikátor
- Rychlá instalace ve 3 krocích (lisování bez odhraňování)
- Inovativní QR kód pro okamžitý digitální přístup
- Barevně rozlišené

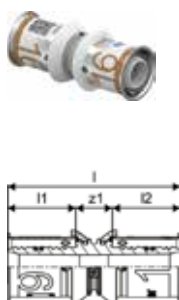

Číslo položky	Dimenze	l mm	l1 mm	l2 mm	z1 mm	z2 mm	Bal.2	Bal.	Jedn.	Cena/jedn.
1039933	16-16	51	20	20	11		80	20	ks	97 Kč
1039934	20-20	54	21	21	11		80	10	ks	135 Kč
1039935	25-25	68	28	28	11		80	10	ks	214 Kč
1039936	32-32	69	28	28	13		80	10	ks	296 Kč

S-Press PLUS

Uponor S-Press spojka PPSU

- Rychlá instalace se snadným odhraněním bez kalibrace
- Barevně rozlišené

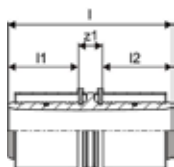

Číslo položky	Dimenze	l mm	l1 mm	l2 mm	z1 mm	Bal.2	Bal.	Jedn.	Cena/jedn.
1046401	40-40		39	39	13	960	5	ks	485 Kč
1046402	50-50		39	39	13	576	3	ks	584 Kč
1032881	63-63		61	61	15	384	1	ks	1 342 Kč
1032882	75-75	137	61	61	15	384	1	ks	2 000 Kč

Uponor S-Press PLUS redukovaná spojka PPSU

- Unikátní lisovací indikátor
- Rychlá instalace ve 3 krocích (lisování bez odhraňování)
- Inovativní QR kód pro okamžitý digitální přístup
- Barevně rozlišené

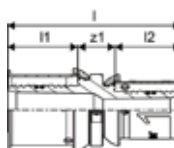

Číslo položky	Dimenze	l mm	l1 mm	l2 mm	z1 mm	Bal.2	Bal.	Jedn.	Cena/jedn.
1039937	20-16	53	21	20	11	80	20	ks	124 Kč
1039938	25-16	60	28	20	11	80	10	ks	156 Kč
1039939	25-20	61	28	21	11	80	10	ks	182 Kč
1039940	32-25	69	28	28	13	80	10	ks	266 Kč

Uponor S-Press spojka redukovaná PPSU

- Rychlá instalace se snadným odhraněním bez kalibrace
- Barevně rozlišené

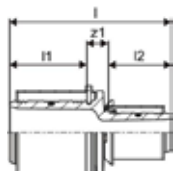

Číslo položky	Dimenze	l mm	l1 mm	l2 mm	z1 mm	Bal.2	Bal.	Jedn.	Cena/jedn.
1046406	50-40	91	39	39	13	576	3	ks	547 Kč
1032883	63-40	115	61	37	17	384	1	ks	991 Kč
1032884	63-50	115	61	37	17	384	1	ks	1 094 Kč
1032885	75-50	115	61	37	17	384	1	ks	1 443 Kč
1032886	75-63	137	61	59	17	384	1	ks	1 659 Kč

S-Press PLUS

Uponor S-Press spojka redukovaná PPSU



Číslo položky	Dimenze	l	l1	l2	z1	Bal.2	Bal.	Jedn.	Cena/jedn.
1039941	40-25	80	39	28	12	960	5	ks	420 Kč
1039942	40-32	80	39	28	13	960	5	ks	420 Kč
1039943	50-32	80	39	28	13	1152	3	ks	547 Kč

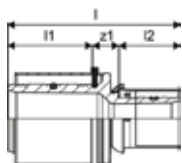

Uponor S-Press PLUS T-kus PPSU

- Unikátní lisovací indikátor
- Rychlá instalace ve 3 krocích (lisování bez odhraňování)
- Inovativní QR kód pro okamžitý digitální přístup
- Barevně rozlišené



Číslo položky	Dimenze	l1	l2	l3	z1	z2	z3	Bal.2	Bal.	Jedn.	Cena/jedn.
1039944	16-16-16	33	33	33	13	13	13	80	10	ks	154 Kč
1039945	20-20-20	37	37	37	16	16	16	80	10	ks	205 Kč
1039946	25-25-25	48	48	48	19	19	19	20	5	ks	340 Kč
1039947	32-32-32	51	51	51	23	23	23	20	5	ks	528 Kč

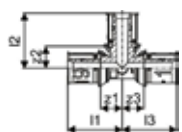

Uponor S-Press T-kus PPSU

- Rychlá instalace se snadným odhraňením bez kalibrace
- Barevně rozlišené



Číslo položky	Dimenze	l1	l2	l3	z1	z2	z3	Bal.2	Bal.	Jedn.	Cena/jedn.
1046390	40-40-40	68	68	68	29	29	29	720	5	ks	752 Kč
1046391	50-50-50	73	73	73	33	33	33	288	3	ks	1 051 Kč
1032887	63-63-63	101	101	101	42	40	42	150	1	ks	2 244 Kč
1032888	75-75-75	108	107	108	47	47	47	150	1	ks	3 749 Kč

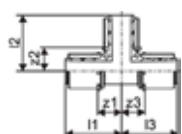

S-Press PLUS

Uponor S-Press PLUS T-kus redukovaný PPSU

- Unikátní lisovací indikátor
- Rychlá instalace ve 3 krocích (lisování bez odhraňování)
- Inovativní QR kód pro okamžitý digitální přístup
- Barevně rozlišené
- Lisovací objímka z nerezové oceli



Číslo položky	Dimenze	l1 mm	l2 mm	l3 mm	z1 mm	z2 mm	z3 mm	Bal.2	Bal.	Jedn.	Cena/jedn.
1039948	16-20-16	35	35	35	15	13	15	80	10	ks	217 Kč
1039949	20-16-16	37	36	36	16	16	16	80	10	ks	188 Kč
1039950	20-16-20	37	36	37	16	16	16	80	10	ks	188 Kč
1039951	20-20-16	37	37	36	16	16	16	80	10	ks	308 Kč
1039952	20-25-20	41	48	41	19	19	19	80	10	ks	266 Kč
1039953	25-16-16	48	39	39	19	19	19	80	10	ks	266 Kč
1039954	25-16-20	48	39	41	19	19	19	80	10	ks	266 Kč
1039955	25-16-25	48	39	48	19	19	19	80	10	ks	266 Kč
1039956	25-20-20	48	41	41	19	19	19	80	10	ks	266 Kč
1039957	25-20-25	48	41	48	19	19	19	80	10	ks	266 Kč
1039958	32-16-32	51	43	51	23	23	23	20	5	ks	398 Kč
1039959	32-20-32	51	44	51	23	23	23	20	5	ks	398 Kč
1039960	32-25-25	51	51	51	23	23	23	20	5	ks	398 Kč
1039961	32-25-32	51	51	51	23	23	23	20	5	ks	398 Kč

Uponor S-Press T-kus redukovaný PPSU

- Rychlá instalace se snadným odhraňením bez kalibrace
- Barevně rozlišené



Číslo položky	Dimenze	l1 mm	l2 mm	l3 mm	z1 mm	z2 mm	z3 mm	Bal.2	Bal.	Jedn.	Cena/jedn.
1039962	40-20-40	68	49	68	29	28	29	960	5	ks	651 Kč
1039963	40-25-32	68	56	56	29	28	28	960	5	ks	595 Kč
1039964	40-25-40	68	56	68	29	28	29	720	5	ks	651 Kč
1039965	40-32-32	68	56	56	29	28	28	960	5	ks	585 Kč
1039966	40-32-40	68	56	68	29	28	29	720	5	ks	651 Kč
1039967	50-25-40	73	61	73	34	33	34	432	3	ks	848 Kč
1039968	50-25-50	73	61	73	34	33	34	432	3	ks	848 Kč
1039969	50-32-50	73	61	73	34	33	34	432	3	ks	848 Kč

Uponor S-Press T-kus redukovaný PPSU

- Rychlá instalace se snadným odhraňením bez kalibrace
- Barevně rozlišené



Číslo položky	Dimenze	l1 mm	l2 mm	l3 mm	z1 mm	z2 mm	z3 mm	Bal.2	Bal.	Jedn.	Cena/jedn.
1046400	50-40-50	73	73	73	33	33	33	288	3	ks	848 Kč
1032889	63-25-63	101	68	101	40	39	40	150	1	ks	1 859 Kč
1032890	63-32-63	101	68	101	40	39	40	150	1	ks	1 874 Kč
1032891	63-40-63	101	79	101	40	40	40	150	1	ks	1 872 Kč
1032892	75-32-75	108	74	108	47	45	47	150	1	ks	2 882 Kč
1032893	75-40-75	108	86	108	47	44	47	150	1	ks	2 970 Kč
1032894	75-50-75	108	86	108	47	49	47	150	1	ks	3 012 Kč

S-Press PLUS

Uponor S-Press PLUS přechod vnější závit

- Unikátní lisovací indikátor
- Rychlá instalace ve 3 krocích (lisování bez odhraňování)
- Inovativní QR kód pro okamžitý digitální přístup

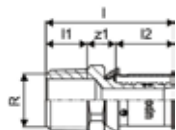

Číslo položky	Dimenze	l mm	l1 mm	l2 mm	R mm	z1 mm	AG mm	Bal.2	Bal.	Jedn.	Cena/jedn.
1070501	16-R3/8"MT	41	11	20	3/8	10		80	20	ks	146 Kč
1070502	16-R1/2"MT	44	14	20	1/2	10		80	20	ks	111 Kč
1070503	16-R3/4"MT	46	16	20	3/4	11		120	15	ks	169 Kč
1070504	20-R1/2"MT	45	14	21	1/2	10		80	20	ks	163 Kč
1070505	20-R3/4"MT	48	15	21	3/4	11		80	10	ks	183 Kč
1070506	20-R1"MT	51	15	21	1	15	R 1	80	10	ks	283 Kč
1070507	25-R3/4"MT	55	15	28	3/4	11		80	10	ks	246 Kč
1070508	25-R1"MT	58	15	28	1	15		40	5	ks	334 Kč
1070509	32-R1"MT	58	15	28	1	15		40	5	ks	345 Kč
1070510	32-R1 1/4"MT	66	19	28	1 1/4	19		20	5	ks	528 Kč

Uponor S-Press PLUS přechod vnější závit

- Vyrobeno z pocínované DR mosazi
- Závit podle EN ISO 228-1

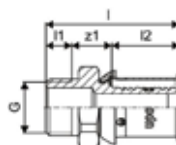

Číslo položky	Dimenze	l mm	l1 mm	l2 mm	R mm	z1 mm	Bal.2	Bal.	Jedn.	Cena/jedn.
1091728	16-G3/8"MT	39	8	20	3/8	12	80	20	ks	111 Kč

Uponor S-Press přechod vnější závit

- Materiál pocínovaná mosaz
- Rychlá instalace se snadným odhraňováním bez kalibrace
- Barevně rozlišené

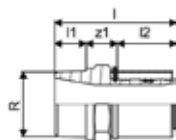

Číslo položky	Dimenze	l mm	l1 mm	l2 mm	R mm	d mm	z1 mm	Bal.2	Bal.	Jedn.	Cena/jedn.
1046901	40-R1 1/4"MT	78	20	38	1 1/4	20		960	5	ks	672 Kč
1046902	40-R1 1/2"MT	72	20	38	1 1/2	40	15	960	5	ks	772 Kč
1046905	50-R1 1/2"MT	72	20	38	1 1/2	50	15	1152	3	ks	979 Kč
1046906	50-R2"MT	84	24	38	2	50	22	576	3	ks	1 934 Kč
1032895	63-R2"MT	111	28	61	2	22		336	1	ks	2 242 Kč
1032896	75-R2 1/2"MT	110	27	61	2 1/2	22		336	1	ks	2 645 Kč

S-Press PLUS

Uponor S-Press PLUS přechod vnitřní závit

- Unikátní lisovací indikátor
- Rychlá instalace ve 3 krocích (lisování bez odhračování)
- Inovativní QR kód pro okamžitý digitální přístup

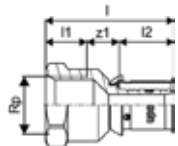

Číslo položky	Dimenze	Rp	l	l1	l2	z1	Bal.2	Bal.	Jedn.	Cena/jedn.
1070515	16-Rp1/2"FT	1/2	47	15	20	12	80	20	ks	175 Kč
1070516	20-Rp1/2"FT	1/2	47	15	21	10	120	15	ks	186 Kč
1070517	20-Rp3/4"FT	3/4	51	16	21	14	80	10	ks	242 Kč
1070518	20-Rp1"FT	1	52	19	21	12	80	20	ks	309 Kč
1070519	25-Rp3/4"FT	3/4	56	17	28	11	40	5	ks	276 Kč
1070520	25-Rp1"FT	1	59	19	28	12	40	5	ks	338 Kč
1070521	32-Rp1"FT	1	58	20	28	10	40	5	ks	412 Kč
1070522	32-Rp1 1/4"FT	1 1/4	62	21	28	13	20	5	ks	675 Kč

Uponor S-Press přechod vnitřní závit

- Materiál pocínovaná mosaz
- Rychlá instalace se snadným odhračením bez kalibrace
- Barevně rozlišené

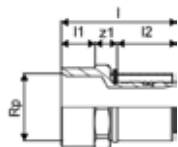

Číslo položky	Dimenze	Rp	l	l1	l2	z1	Bal.2	Bal.	Jedn.	Cena/jedn.
1046903	40-Rp1 1/4"FT	1 1/4	73	21	38	14	960	5	ks	665 Kč
1046904	40-Rp1 1/2"FT	1 1/2	76	21	38	17	960	5	ks	807 Kč
1046907	50-Rp1 1/2"FT	1 1/2	73	21	38	14	1152	3	ks	979 Kč

Uponor S-Press PLUS koleno

- Unikátní lisovací indikátor
- Rychlá instalace ve 3 krocích (lisování bez odhračování)
- Inovativní QR kód pro okamžitý digitální přístup

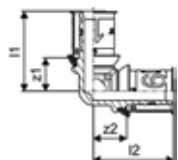

Číslo položky	Dimenze	l1	l2	z1	z2	Bal.2	Bal.	Jedn.	Cena/jedn.
1070523	16-16	34	34	14	14	80	20	ks	221 Kč
1070524	20-20	37	37	16	16	80	10	ks	318 Kč
1070525	25-25	47	47	19	19	40	5	ks	475 Kč
1070526	32-32	51	51	23	23	20	5	ks	604 Kč

S-Press PLUS

Uponor S-Press koleno

- Materiál pocínovaná mosaz
- Rychlá instalace se snadným odhraněním bez kalibrace
- Barevně rozlišené



Číslo položky	Dimenze	l1 mm	l2 mm	z1 mm	z2 mm	Bal.2	Bal.	Jedn.	Cena/jedn.
1046908	40-40	72	72	34	34	600	5	ks	899 Kč
1046911	50-50	79	79	41	41	240	3	ks	1 192 Kč

Uponor S-Press PLUS oblouk

- Materiál pocínovaná DR mosaz
- Unikátní lisovací indikátor
- Rychlá instalace ve 3 krocích (lisování bez odhraňování)
- Inovativní QR kód pro okamžitý digitální přístup
- Optimalizováno pro mimořádně nízké tlakové ztráty

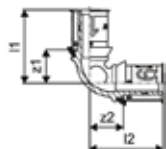

Číslo položky	Dimenze	l1 mm	l2 mm	z1 mm	z2 mm	Bal.2	Bal.	Jedn.	Cena/jedn.
1070527	16-16	37	37	17	17	80	10	ks	307 Kč
1070528	20-20	40	40	19	19	80	10	ks	367 Kč
1070529	25-25	50	50	22	22	40	5	ks	557 Kč
1070530	32-32	56	56	28	28	20	5	ks	680 Kč

Uponor S-Press PLUS koleno vnější závit

- Materiál pocínovaná DR mosaz
- Unikátní lisovací indikátor
- Rychlá instalace ve 3 krocích (lisování bez odhraňování)
- Inovativní QR kód pro okamžitý digitální přístup

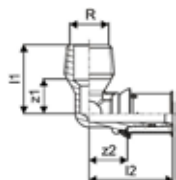

Číslo položky	Dimenze	l1 mm	l2 mm	R mm	z1 mm	z2 mm	AG mm	Bal.2	Bal.	Jedn.	Cena/jedn.
1070531	16-R3/8"MT	27	37	3/8	13	17	R 3/8	80	20	ks	151 Kč
1070532	16-R1/2"MT	30	37	1/2	15	17	R 1/2	80	20	ks	151 Kč
1070533	20-R1/2"MT	32	41	1/2	15	19		80	10	ks	225 Kč
1070534	20-R3/4"MT	34	41	3/4	18	19	R 3/4	80	10	ks	256 Kč
1070535	25-R3/4"MT	36	48	3/4	20	19	R 3/4	40	5	ks	317 Kč
1070536	25-R1"MT	43	51	1	22	23	R 1	40	5	ks	566 Kč
1070537	32-R1"MT	43	51	1	22	23	R 1	20	5	ks	610 Kč

S-Press PLUS

Uponor S-Press koleno přechod vnější závit

- Materiál pocínovaná mosaz
- Rychlá instalace se snadným odhraněním bez kalibrace
- Barevně rozlišené

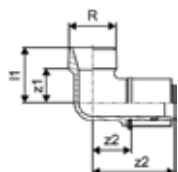

Číslo položky	Dimenze	l1 mm	l2 mm	R "	z1 mm	z2 mm	Bal.2	Bal.	Jedn.	Cena/jedn.
1046909	40-R1 1/4"MT	49	72	1 1/4	30	34	500	5	ks	1 014 Kč

Uponor S-Press PLUS koleno vnější závit CU adapt.

- Materiál pocínovaná DR mosaz
- Unikátní lisovací indikátor
- Rychlá instalace ve 3 krocích (lisování bez odhraňování)
- Inovativní QR kód pro okamžitý digitální přístup
- Koncovky a svěrné šroubení pro měděné potrubí.
- Závit podle EN ISO 228-1

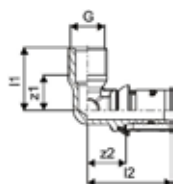

Číslo položky	Dimenze	G	l1 mm	l2 mm	z1 mm	z2 mm	AG	Bal.2	Bal.	Jedn.	Cena/jedn.
1070538	16-G3/8"MT/10CU	3/8	27	37	15	17	G 3/8	20	1	ks	211 Kč

Uponor S-Press PLUS koleno vnitřní závit

- Materiál pocínovaná DR mosaz
- Unikátní lisovací indikátor
- Rychlá instalace ve 3 krocích (lisování bez odhraňování)
- Inovativní QR kód pro okamžitý digitální přístup

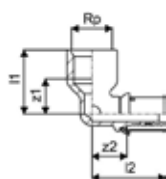

Číslo položky	Dimenze	Rp	l1 mm	l2 mm	z1 mm	z2 mm	IG	Bal.2	Bal.	Jedn.	Cena/jedn.
1070539	16-Rp1/2"FT	1/2	33	38	18	18	Rp 1/2	80	10	ks	199 Kč
1070540	20-Rp1/2"FT	1/2	36	41	21	19		80	10	ks	282 Kč
1070541	20-Rp3/4"FT	0.75	36	43	19	22	Rp 3/4	40	10	ks	300 Kč
1070542	25-Rp3/4"FT	0.75	40	50	23	22		20	5	ks	389 Kč
1070543	25-Rp1"FT	1	45	54	25	26	Rp 1	20	5	ks	487 Kč
1070544	32-Rp1"FT	1	49	54	30	26	Rp 1	20	5	ks	727 Kč

S-Press PLUS

Uponor S-Press koleno přechod vnitřní závit

- Materiál pocínovaná mosaz
- Rychlá instalace se snadným odhraněním bez kalibrace
- Barevně rozlišené

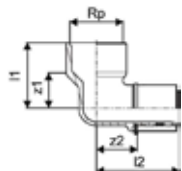

Číslo položky	Dimenze	Rp	l1 mm	l2 mm	z1 mm	z2 mm	Bal.2	Bal.	Jedn.	Cena/jedn.
1046910	40-Rp1 1/2"FT	1 1/2	59	75	38	37	500	5	ks	1 052 Kč
1046912	50-Rp1 1/2"FT	1 1/2	59	79	38	41	300	3	ks	1 321 Kč

Uponor S-Press PLUS koleno 45°

- Materiál pocínovaná DR mosaz
- Unikátní lisovací indikátor
- Rychlá instalace ve 3 krocích (lisování bez odhraňování)
- Inovativní QR kód pro okamžitý digitální přístup

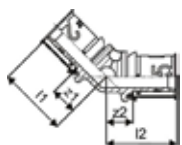

Číslo položky	Dimenze	l1 mm	l2 mm	z1 mm	z2 mm	Bal.2	Bal.	Jedn.	Cena/jedn.
1070545	25-25	46	46	18	18	20	5	ks	641 Kč
1070546	32-32	49	49	23	23	20	5	ks	762 Kč

Uponor S-Press koleno 45°

- Materiál pocínovaná mosaz
- Rychlá instalace se snadným odhraněním bez kalibrace
- Barevně rozlišené

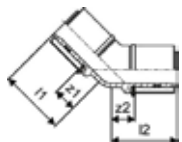

Číslo položky	Dimenze	l1 mm	l2 mm	z1 mm	z2 mm	Bal.2	Bal.	Jedn.	Cena/jedn.
1046913	40-40	59	59	21	21	500	5	ks	897 Kč
1046914	50-50	63	63	25	25	300	3	ks	1 192 Kč

S-Press PLUS

Uponor S-Press PLUS spojka

- Materiál pocínovaná DR mosaz
- Unikátní lisovací indikátor
- Rychlá instalace ve 3 krocích (lisování bez odhračování)
- Inovativní QR kód pro okamžitý digitální přístup

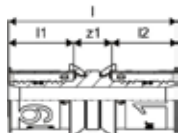

Číslo položky	Dimenze	l mm	l1 mm	l2 mm	z1 mm	Bal.2	Bal.	Jedn.	Cena/jedn.
1070547	16-16	51	20	20	12	80	20	ks	172 Kč
1070548	20-20	54	21	21	12	80	10	ks	222 Kč
1070549	25-25	68	28	28	12	80	10	ks	374 Kč
1070550	32-32	68	28	28	12	40	5	ks	449 Kč

Uponor S-Press spojka

- Materiál pocínovaná mosaz
- Rychlá instalace se snadným odhraněním bez kalibrace
- Barevně rozlišené

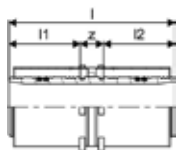

Číslo položky	Dimenze	l mm	l1 mm	l2 mm	z1 mm	Bal.2	Bal.	Jedn.	Cena/jedn.
1046932	40-40	88	38	38	12	960	5	ks	595 Kč
1046935	50-50	88	38	38	12	576	3	ks	770 Kč

Uponor S-Press PLUS redukována spojka

- Materiál pocínovaná DR mosaz
- Unikátní lisovací indikátor
- Rychlá instalace ve 3 krocích (lisování bez odhračování)
- Inovativní QR kód pro okamžitý digitální přístup

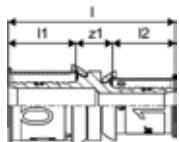

Číslo položky	Dimenze	l mm	l1 mm	l2 mm	z1 mm	Bal.2	Bal.	Jedn.	Cena/jedn.
1070552	20-16	53	21	20	12	80	20	ks	234 Kč
1070553	25-16	60	28	20	12	80	10	ks	328 Kč
1070554	25-20	61	28	21	12	80	10	ks	328 Kč
1070555	32-20	61	28	21	12	80	10	ks	449 Kč
1070556	32-25	68	28	28	12	80	10	ks	449 Kč

S-Press PLUS

Uponor S-Press spojka redukovaná

- Materiál pocínovaná mosaz
- Rychlá instalace se snadným odhraněním bez kalibrace
- Barevně rozlišené



12.25
12.25
12.25

Číslo položky	Dimenze	l	l1	l2	z1	Bal.2	Bal.	Jedn.	Cena/jedn.
1046930	40-25	81	38	30	13	960	5	ks	580 Kč
1046931	40-32	81	38	30	13	960	5	ks	580 Kč
1046933	50-32	81	38	30	13	1152	3	ks	765 Kč
1046934	50-40	89	38	38	14	576	3	ks	765 Kč

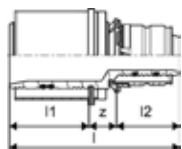

Uponor S-Press PLUS T-kus

- Materiál pocínovaná DR mosaz
- Unikátní lisovací indikátor
- Rychlá instalace ve 3 krocích (lisování bez odhraňování)
- Inovativní QR kód pro okamžitý digitální přístup



Číslo položky	Dimenze	l1	l2	l3	z1	z2	z3	Bal.2	Bal.	Jedn.	Cena/jedn.
1070560	16-16-16	34	34	34	14	14	14	80	10	ks	292 Kč
1070561	20-20-20	37	37	37	16	16	16	80	10	ks	430 Kč
1070562	25-25-25	47	47	47	19	19	19	20	5	ks	519 Kč
1070563	32-32-32	51	51	51	23	23	23	20	5	ks	970 Kč

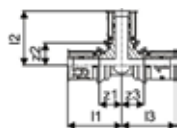

Uponor S-Press T-kus

- Materiál pocínovaná mosaz
- Rychlá instalace se snadným odhraněním bez kalibrace
- Barevně rozlišené



Číslo položky	Dimenze	l1	l2	l3	z1	z2	z3	Bal.2	Bal.	Jedn.	Cena/jedn.
1046921	40-40-40	72	72	72	34	34	34	400	5	ks	1 291 Kč
1046928	50-50-50	79	79	79	41	41	41	300	3	ks	1 752 Kč

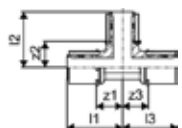

S-Press PLUS

Uponor S-Press PLUS T-kus redukovaný

- Materiál pocínovaná DR mosaz
- Unikátní lisovací indikátor
- Rychlá instalace ve 3 krocích (lisování bez odhraňování)
- Inovativní QR kód pro okamžitý digitální přístup



Číslo položky	Dimenze	l1 mm	l2 mm	l3 mm	z1 mm	z2 mm	z3 mm	Bal.2	Bal.	Jedn.	Cena/jedn.
1070566	16-20-16	36	37	36	16	16	16	80	10	ks	430 Kč
1070567	20-16-16	35	36	34	14	16	14	40	10	ks	430 Kč
1070568	20-16-20	35	36	35	14	16	14	80	20	ks	430 Kč
1070569	20-20-16	37	37	36	16	16	16	80	20	ks	430 Kč
1070570	20-25-16	40	47	38	19	19	19	40	10	ks	519 Kč
1070571	20-25-20	40	47	40	19	19	19	40	10	ks	519 Kč
1070572	25-16-16	44	38	36	16	19	17	40	5	ks	519 Kč
1070573	25-16-20	44	38	38	16	19	17	40	5	ks	519 Kč
1070574	25-16-25	42	38	42	14	19	14	20	5	ks	519 Kč
1070575	25-20-16	44	40	36	16	19	17	40	5	ks	519 Kč
1070576	25-20-20	44	40	38	16	19	17	40	5	ks	519 Kč
1070577	25-20-25	44	40	44	16	19	16	20	5	ks	519 Kč
1070578	25-25-16	47	47	38	19	19	19	20	5	ks	519 Kč
1070579	25-32-25	50	48	50	22	20	22	20	5	ks	970 Kč
1070580	32-16-32	43	42	50	15	22	15	20	5	ks	970 Kč
1070581	32-20-32	45	43	45	17	22	17	20	5	ks	970 Kč
1070582	32-25-25	48	50	48	20	22	20	20	5	ks	970 Kč
1070583	32-25-32	48	50	48	20	22	20	20	5	ks	970 Kč

Uponor S-Press T-kus redukovaný

- Materiál pocínovaná mosaz
- Rychlá instalace se snadným odhraňením bez kalibrace
- Barevně rozlišené



Číslo položky	Dimenze	l1 mm	l2 mm	l3 mm	z1 mm	z2 mm	z3 mm	Bal.2	Bal.	Jedn.	Cena/jedn.
12.25 1046916	40-20-40	60	50	60	22	28	22	400	5	ks	1 195 Kč
12.25 1046917	40-25-32	61	60	53	23	30	23	500	5	ks	1 195 Kč
12.25 1046918	40-25-40	61	60	61	23	30	23	400	5	ks	1 195 Kč
12.25 1046919	40-32-32	65	60	57	27	30	26	400	5	ks	1 195 Kč
12.25 1046920	40-32-40	65	60	65	27	30	27	400	5	ks	1 195 Kč
12.25 1046924	50-25-40	61	65	61	23	35	23	300	3	ks	1 457 Kč
12.25 1046925	50-25-50	61	65	61	23	35	23	240	3	ks	1 457 Kč
12.25 1046926	50-32-50	65	65	65	27	35	27	300	3	ks	1 457 Kč
1046927	50-40-50	72	79	72	34	41	34	300	3	ks	1 457 Kč

S-Press PLUS

Uponor S-Press PLUS přechod vnější závit

- Materiál pocínovaná DR mosaz
- Unikátní lisovací indikátor
- Rychlá instalace ve 3 krocích (lisování bez odhraňování)
- Inovativní QR kód pro okamžitý digitální přístup

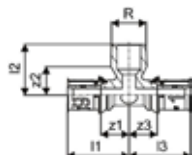

Číslo položky	Dimenze	I1	I2	I3	R	z1	z2	z3	AG	Bal.2	Bal.	Jedn.	Cena/jedn.
		mm	mm	mm	„	mm	mm	mm	„				
1070592	16-R1/2"MT-16	38	30	38	1/2	18	15	18		40	10	ks	230 Kč
1070593	25-R3/4"MT-25	48	36	48	3/4	19	21	19		20	5	ks	384 Kč
1070594	32-R3/4"MT-32	48	40	48	3/4	19	25	19	R 3/4	20	5	ks	760 Kč

Uponor S-Press PLUS T-kus vnitřní závit

- Materiál pocínovaná DR mosaz
- Unikátní lisovací indikátor
- Rychlá instalace ve 3 krocích (lisování bez odhraňování)
- Inovativní QR kód pro okamžitý digitální přístup

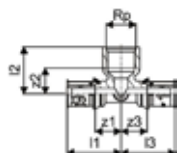

Číslo položky	Dimenze	Rp	I1	I2	I3	z1	z2	z3	AG	Bal.2	Bal.	Jedn.	Cena/jedn.
		„	mm	mm	mm	mm	mm	mm	„				
1070595	16-Rp1/2"FT-16	1/2	38	33	38	18	18	18		40	10	ks	260 Kč
1070596	20-Rp1/2"FT-20	1/2	40	35	40	19	20	19		60	15	ks	314 Kč
1070597	20-Rp3/4"FT-20	3/4	43	37	43	22	20	22		40	10	ks	353 Kč
1070598	25-Rp1/2"FT-25	1/2	48	37	48	19	22	19	Rp 1/2	20	5	ks	405 Kč
1070599	25-Rp3/4"FT-25	3/4	50	40	50	22	23	22		20	5	ks	405 Kč
1070600	32-Rp1/2"FT-32	1/2	47	40	47	18	25	18		20	5	ks	450 Kč
1070601	32-Rp3/4"FT-32	3/4	51	44	51	23	27	23		20	5	ks	722 Kč

Uponor S-Press T-kus přechod vnitřní závit

- Materiál pocínovaná mosaz
- Rychlá instalace se snadným odhraňením bez kalibrace
- Barevně rozlišené

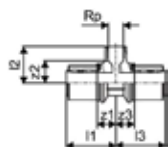

Číslo položky	Dimenze	Rp	I1	I2	I3	z1	z2	z3	Bal.2	Bal.	Jedn.	Cena/jedn.
		„	mm	mm	mm	mm	mm	mm				
1046922	40-Rp1/2"FT-40	1/2	69	47	69	31	30	31	500	5	ks	962 Kč
1046923	40-Rp3/4"FT-40	3/4	64	47	64	26	31	26	400	5	ks	1 039 Kč
1046929	50-Rp1"FT-50	1	72	56	72	34	37	34	240	3	ks	1 421 Kč

S-Press PLUS

Uponor S-Press PLUS přechod s převlečnou maticí

- Materiál pocínovaná DR mosaz
- Unikátní lisovací indikátor
- Rychlá instalace ve 3 krocích (lisování bez odhračování)
- Inovativní QR kód pro okamžitý digitální přístup
- Uvolnitelný šroubový spoj s plochým těsněním pro připojení k nástěnným armaturám, filtrům a uzavíracím ventilům
- Závity podle EN ISO 228-1

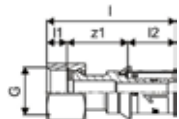

Číslo položky	Dimenze	G	l	l1	l2	z1	Bal.2	Bal.	Jedn.	Cena/jedn.
1070708	16-G3/8"SN	3/8	55	8	20	27	25	1	ks	201 Kč
1070602	16-G1/2"SN	0.5	53	8	20	25	30	1	ks	201 Kč
1070603	16-G3/4"SN	3/4	44	8	20	17	20	1	ks	201 Kč
1070604	20-G1/2"SN	0.5	59	8	21	30	20	1	ks	222 Kč
1070605	20-G3/4"SN	0.75	46	8	21	17	20	1	ks	222 Kč
1070606	25-G3/4"SN	3/4	64	8	28	28	15	1	ks	313 Kč
1070607	25-G1"SN	1	57	9	28	20	15	1	ks	416 Kč
1070608	25-G1 1/4"SN	1 1/4	60	10	28	22	10	1	ks	841 Kč
1070609	32-G1"SN	1	65	8	28	29	10	1	ks	610 Kč
1070610	32-G1 1/4"SN	1 1/4	59	9	28	22	10	1	ks	671 Kč

Uponor S-Press přechod převlečná matice

- Materiál pocínovaná mosaz
- Rychlá instalace se snadným odhračením bez kalibrace
- Barevně rozlišené
- Uvolnitelný šroubový spoj s plochým těsněním pro připojení k nástěnným armaturám, filtrům a uzavíracím ventilům
- Závity podle EN ISO 228-1

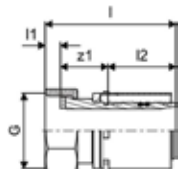

Číslo položky	Dimenze	G	l	l1	l2	z1	Bal.2	Bal.	Jedn.	Cena/jedn.
1060094	40-G1 1/4"SN	1 1/4	73	9	38	26	960	5	ks	952 Kč
1046937	40-G1 1/2"SN	1 1/2	77	10	38	30	960	5	ks	1 069 Kč
1060095	50-G1 1/2"SN	1 1/2	79	10	38	31	1152	3	ks	1 128 Kč
1046939	50-G2"SN	2	82	12	38	32	576	3	ks	1 412 Kč

Uponor S-Press PLUS koleno s převlečnou maticí

- Materiál pocínovaná DR mosaz
- Unikátní lisovací indikátor
- Rychlá instalace ve 3 krocích (lisování bez odhračování)
- Inovativní QR kód pro okamžitý digitální přístup
- Uvolnitelný šroubový spoj s plochým těsněním pro připojení k nástěnným armaturám, filtrům a uzavíracím ventilům
- Závity podle EN ISO 228-1

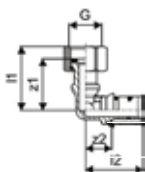

Číslo položky	Dimenze	G	l1	l2	z1	z2	IG	Bal.2	Bal.	Jedn.	Cena/jedn.
1070611	16-G3/8"SN	3/8	41	37	33	17	G 3/8	20	1	ks	254 Kč
1070612	16-G1/2"SN	1/2	41	37	33	17	G 1/2	20	1	ks	203 Kč
1070613	20-G1/2"SN	0.5	46	41	39	19		20	1	ks	279 Kč
1105819	20-G3/4"SN	3/4	45	41	37	19		10	1	ks	321 Kč
1070614	25-G3/4"SN	0.75	47	48	39	19	G 3/4	10	1	ks	352 Kč

S-Press PLUS

Uponor S-Press PLUS nástěnka M

- Materiál pocínovaná DR mosaz
- Unikátní lisovací indikátor
- Rychlá instalace ve 3 krocích (lisování bez odhraňování)
- Inovativní QR kód pro okamžitý digitální přístup
- Pro montáž na stěnu nebo upevnění s ochranou proti otáčení na montážní lištu Uponor Smart Aqua

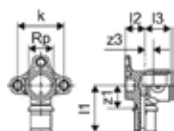

Číslo položky	Dimenze	Rp	l1	l2	l3	k	z1	z3	Bal.2	Bal.	Jedn.	Cena/jedn.
		mm	mm	mm	mm	mm	mm	mm				
1070638	16-Rp3/8"FT	3/8	41	17	22	40	21	11	40	10	ks	220 Kč
1070639	16-Rp1/2"FT	1/2	41	17	22	40	21	7	40	10	ks	170 Kč
1070640	20-Rp1/2"FT	1/2	42	17	23	40	21	8	40	10	ks	248 Kč
1070641	20-Rp3/4"FT	3/4	45	17	23	40	24	7	20	5	ks	404 Kč
1070642	25-Rp3/4"FT	3/4	54	27	25	40	26	8	20	5	ks	519 Kč

Uponor S-Press PLUS nástěnka L

- Materiál pocínovaná DR mosaz
- Unikátní lisovací indikátor
- Rychlá instalace ve 3 krocích (lisování bez odhraňování)
- Inovativní QR kód pro okamžitý digitální přístup
- Pro montáž na stěnu nebo upevnění s ochranou proti otáčení na montážní lištu Uponor Smart Aqua- Pro montáž na stěnu nebo upevnění s ochranou proti otáčení na montážní lištu Uponor Smart Aqua

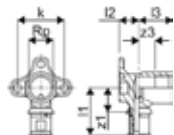

Číslo položky	Dimenze	Rp	l1	l2	l3	k	z1	z3	Bal.2	Bal.	Jedn.	Cena/jedn.
		mm	mm	mm	mm	mm	mm	mm				
1070644	16-Rp1/2"FT	0.5	41	17	29	40	21	14	40	10	ks	229 Kč
1070645	20-Rp1/2"FT	1/2	46	20	30	40	25	15	40	10	ks	333 Kč

Uponor S-Press PLUS nástěnka XL

- Pro instalaci na omítku nebo přiložení s ochranou proti pootočení k Uponor Smart Aqua upevňovacímu zařízení.

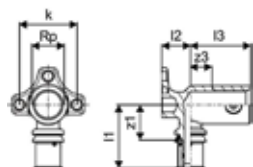

Číslo položky	Dimenze	Rp	l1	l2	l3	k	z1	z3	Bal.2	Bal.	Jedn.	Cena/jedn.
		mm	mm	mm	mm	mm	mm	mm				
1070646	16-Rp1/2"FT	0.5	45	20	42	40	25	15	40	10	ks	382 Kč
1070647	20-Rp1/2"FT	1/2	46	21	42	40	25	15	40	10	ks	382 Kč

S-Press PLUS

Uponor S-Press PLUS Ochrana proti zvuku + netěštnosti

- Set je vhodný pro dva druhy Uponor S-Press PLUS nástěnek, 16-Rp1/2" a 20-Rp1/2"
- Včetně šroubků M6 x 16
- Vyrobeno z EPP
- Ochrana proti hluku dle VDI 4100
- Funkčnost odpovídající DIN 18534



Číslo položky	Dimenze	l1 mm	l2 mm	z1 mm	Bal.2	Bal.	Jedn.	Cena/jedn.
1121193	16-20	20	74	3	192	1	set	246 Kč

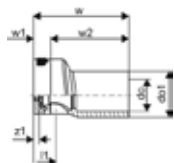

Uponor S-Press PLUS U nástěnka

- Unikátní lisovací indikátor
- Rychlá instalace ve 3 krocích (lisování bez odhraňování)
- Inovativní QR kód pro okamžitý digitální přístup
- Pro montáž na stěnu nebo upevnění s ochranou proti otáčení na montážní lištu Uponor Smart Aqua

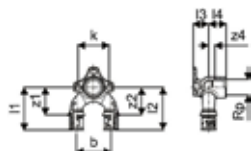

Číslo položky	Dimenze	Rp	l1 mm	l2 mm	l3 mm	b mm	k mm	z1 mm	z2 mm	z4 mm	Bal.2	Bal.	Jedn.	Cena/jedn.
1070629	16-Rp1/2"FT-16	1/2	56	56	20	45	40	36	36	8	20	5	ks	780 Kč
1070630	20-Rp1/2"FT-20	1/2	57	57	20	45	40	36	36	8	960	5	ks	1 230 Kč
1070631	20-Rp1/2"FT-16	1/2	57	56	20	45	40	36	36	8	960	5	ks	1 230 Kč
1070632	16-Rp1/2"FT-20	1/2	56	57	20	45	40	36	36	8	960	5	ks	1 230 Kč
1070633	25-Rp1/2"FT-25	1/2	64	64	27	60	40	36	36	9	576	3	ks	1 894 Kč
1070634	25-Rp1/2"FT-20	1/2	64	57	27	60	40	36	36	9	576	3	ks	1 894 Kč

Uponor S-Press PLUS Ochrana proti zvuku + netěštnosti

- Set je vhodný pro dva druhy Uponor S-Press PLUS U nástěnek, 16-Rp1/2" a 20-Rp1/2"
- Včetně šroubků M6 x 16
- Vyrobeno z EPP
- Ochrana proti hluku dle VDI 4100
- Funkčnost odpovídající DIN 18534



Číslo položky	Dimenze	l1 mm	l2 mm	k mm	z1 mm	Bal.2	Bal.	Jedn.	Cena/jedn.
1121194	16-20	23	71	45	3	384	1	ks	183 Kč

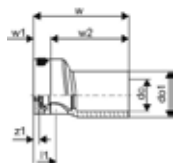

S-Press PLUS

Uponor S-Press PLUS U tvarovka s bočním připojením

- Unikátní lisovací indikátor
- Rychlá instalace ve 3 krocích (lisování bez odhraňování)
- Inovativní QR kód pro okamžitý digitální přístup
- Pro připojení do stěny nebo splachovací nádrže v sériové a okružové instalaci



Číslo položky	Dimenze	I1 mm	I2 mm	R "	b mm	z1 mm	z2 mm	Bal.2	Bal.	Jedn.	Cena/jedn.
1070636	16-16-R1/2"MT	57	60	1/2	45	42	40	960	5	ks	1 468 Kč
1070637	20-20-R3/4"MT	61	62	3/4	45	42	40	960	5	ks	1 549 Kč

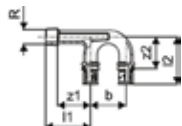

Uponor S-Press PLUS dvojitá nástěnka 90° long

- Materiál pocínovaná DR mosaz
- Unikátní lisovací indikátor
- Rychlá instalace ve 3 krocích (lisování bez odhraňování)
- Inovativní QR kód pro okamžitý digitální přístup
- Pro montáž na stěnu nebo upevnění s ochranou proti otáčení na montážní lištu Uponor Smart Aqua
- Závity odpovídají EN ISO 228-1



Číslo položky	Dimenze	Rp "	I1 mm	I2 mm	I3 mm	k mm	k1 mm	z1 mm	z2 mm	z3 mm	IG "	Bal.2	Bal.	Jedn.	Cena/jedn.
1070648	16-Rp1/2"FT-16	0.5	44	45	30	20	20	24	25	15	Rp 1/2	40	10	ks	582 Kč
1070649	20-Rp1/2"FT-20	1/2	46	46	30	20	20	24	25	15	Rp 1/2	40	10	ks	631 Kč

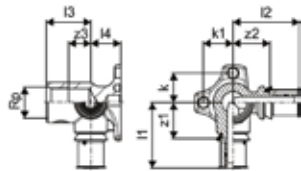

Uponor S-Press PLUS kolenový přechod UPS

- Unikátní lisovací indikátor
- Rychlá instalace ve 3 krocích (lisování bez odhraňování)
- Inovativní QR kód pro okamžitý digitální přístup



Číslo položky	Dimenze	M mm	Bal.2	Bal.	Jedn.	Cena/jedn.
1070657	16-Rp1/2"FT	35x1.5	10	1	ks	580 Kč

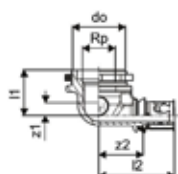

S-Press PLUS

Uponor S-Press PLUS T-kus přechod Geberit

- Materiál pocínovaná DR mosaz
- Unikátní lisovací indikátor
- Rychlá instalace ve 3 krocích (lisování bez odhraňování)
- Inovativní QR kód pro okamžitý digitální přístup
- Pro připojení potrubí Uponor MLC 16 x 2 k nádržkovým splachovačům Geberit od roku 2002 a pro všechny Mepla Fix MT1/2
- Závit odpovídá EN ISO 228-1

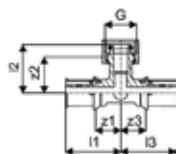

Číslo položky	Dimenze	G	I1	I2	I3	z1	z2	z3	Bal.2	Bal.	Jedn.	Cena/jedn.
1070659	16-G1/2"FT-16	1/2	38	32	38	18	27	18	10	1	jedn.	352 Kč

Uponor S-Press PLUS přechod splachovací nádrž Geberit

- Materiál pocínovaná DR mosaz
- Unikátní lisovací indikátor
- Rychlá instalace ve 3 krocích (lisování bez odhraňování)
- Inovativní QR kód pro okamžitý digitální přístup
- Pro připojení potrubí Uponor MLC 16 x 2 k nádržkovým splachovačům Geberit od roku 2002

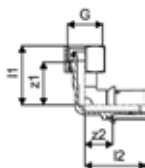

Číslo položky	Dimenze	G	I1	I2	z1	z2	IG	Bal.2	Bal.	Jedn.	Cena/jedn.
1070658	16-1/2"FT	1/2	35	37	26	17	G 1/2	80	20	ks	193 Kč

Uponor S-Press PLUS koncová zátka

- Unikátní lisovací indikátor
- Rychlá instalace ve 3 krocích (lisování bez odhraňování)
- Inovativní QR kód pro okamžitý digitální přístup

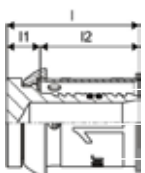

Číslo položky	Dimenze	I	I1	I2	Bal.2	Bal.	Jedn.	Cena/jedn.
1070621	16	27	7	20	160	40	ks	90 Kč
1070622	20	28	7	21	7680	20	ks	101 Kč
1070623	25	35	7	28	3840	10	ks	204 Kč
1070624	32	35	7	28	1920	5	ks	355 Kč

Uponor S-Press PLUS Adaptér na tlakovou zkoušku

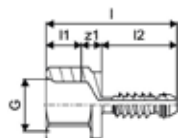

Číslo položky	Dimenze	G	I	I1	I2	z1	Bal.2	Bal.	Jedn.	Cena/jedn.
1013756	16	1/2	52	14	30	8	7680	20	ks	202 Kč
1013760	20	1/2	52	14	30	8	3840	20	ks	213 Kč
1013762	25	1/2	57	14	35	8	3840	10	ks	303 Kč
1013764	32	1/2	64	14	42	8	3840	10	ks	370 Kč
1013765	40	1/2	67	14	45	8	960	5	ks	538 Kč

S-Press PLUS

Uponor S-Press PLUS nástěnka s montážní lištou a izolací

- Unikátní lisovací indikátor
- Rychlá instalace ve 3 krocích (lisování bez odhraňování)
- Inovativní QR kód pro okamžitý digitální přístup
- Instalováno na montážní liště s ochranou proti protáčení a hluku
- Protihluková ochrana podle DIN 4109



Číslo položky	Dimenze	Rp	l	b	h	h1	k	Bal.2	Bal.	Jedn.	Cena/jedn.
		mm	mm	mm	mm	mm	mm			ks	Kč
1070666	16-Rp1/2"FT c/c150mm	1/2	440	266	105	57	150	150	5	ks	724 Kč

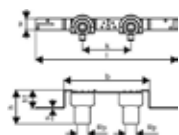

Uponor S-Press PLUS nástěnka s montážní lištou

- Unikátní lisovací indikátor
- Rychlá instalace ve 3 krocích (lisování bez odhraňování)
- Inovativní QR kód pro okamžitý digitální přístup
- Instalováno na montážní liště s ochranou proti protáčení



Číslo položky	Dimenze	Rp	l	b	h	h1	k	IG	Bal.2	Bal.	Jedn.	Cena/jedn.
		mm	mm	mm	mm	mm	mm	mm			ks	Kč
1070661	16-Rp1/2"FT c/c80mm	0.5	320	196	48	46	80	Rp 1/2	5	1	ks	724 Kč
1070662	16-Rp1/2"FT c/c150mm	0.5	440	266	48	57	150		380	5	ks	738 Kč

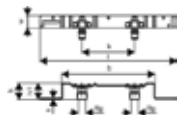

Uponor S-Press PLUS nástěnka s montážní lištou Gemini

- Unikátní lisovací indikátor
- Rychlá instalace ve 3 krocích (lisování bez odhraňování)
- Inovativní QR kód pro okamžitý digitální přístup
- Instalováno na montážní liště s ochranou proti protáčení



Číslo položky	Dimenze	Rp	l	b	h	h1	k	IG	Bal.2	Bal.	Jedn.	Cena/jedn.
		mm	mm	mm	mm	mm	mm	mm			ks	Kč
1070663	16-Rp1/2"FT c/c120mm	1/2	150	60	41	35	120	Rp 1/2	720	5	ks	698 Kč
1070664	16-Rp1/2"FT c/c150mm	1/2	180	90	41	35	150	Rp 1/2	720	5	ks	698 Kč

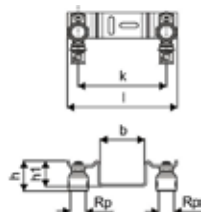

S-Press PLUS

Uponor S-Press PLUS L garnitura

- Unikátní lisovací indikátor
- Rychlá instalace ve 3 krocích (lisování bez odhraňování)
- Inovativní QR kód pro okamžitý digitální přístup
- S měděným potrubím 15 × 1 mm a 12 × 1 mm, pokoveným
- Připojení pokoveného měděného potrubí 15 × 1 mm lze provést pomocí Uponor svěrného šroubení (obj. č. 1013830)

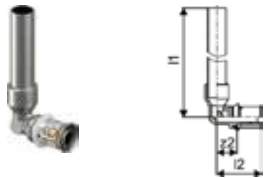

Číslo položky	Dimenze	l1 mm	l2 mm	z2 mm	Bal.2	Bal.	Jedn.	Cena/jedn.
1070650	16-15CU l=150mm	166	37	17	2880	20	ks	351 Kč

Uponor S-Press PLUS nástěnka pro prostupy

- Unikátní lisovací indikátor
- Rychlá instalace ve 3 krocích (lisování bez odhraňování)
- Inovativní QR kód pro okamžitý digitální přístup
- Pro vstup stěnou
- Rozměry připevňovací desky (V x Š x H) 100 x 50 x 2 mm
- Průměr kružnice otvoru 33 mm

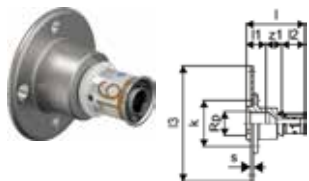

Číslo položky	Dimenze	Rp	l	l1	l2	l3	s	k	z1	Bal.2	Bal.	Jedn.	Cena/jedn.
1070652	16-G1/2"FT	0.5	51	17	20	100	2	40	14	5	1	ks	501 Kč

Uponor S-Press PLUS nástěnka LWC

- Unikátní lisovací indikátor
- Rychlá instalace ve 3 krocích (lisování bez odhraňování)
- Inovativní QR kód pro okamžitý digitální přístup
- Kotvení odolné proti otáčení s odolností proti hluku
- Pro vstup stěnou



Číslo položky	Dimenze	Rp	l1	l2	g	k	z1	z2	Bal.2	Bal.	Jedn.	Cena/jedn.
1070654	16-Rp1/2"FT l=35	1/2	59	46	NaN	50	19	26	5	1	ks	1 372 Kč

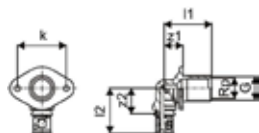

S-Press PLUS

Uponor S-Press PLUS montážní lišta

- Materiál galvanizovaná ocel
- Pro fixaci nástěnek Uponor Smart Aqua
- Umožňuje připevnění v rámci rastrovaných otvorů
- Šrouby M6 x 12 podle DIN 965 součástí balení
- Otvory a štěrby pro snadné připevnění

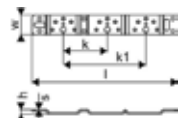

Číslo položky	Dimenze	l mm	s mm	h mm	k mm	k1 mm	w mm	Bal.2	Bal.	Jedn.	Cena/jedn.
1121197	80/150mm	265	3	9	80	150	35	5	1	ks	148 Kč

Uponor S-Press PLUS montážní lišta se zalomením

- Materiál galvanizovaná ocel
- Pro fixaci nástěnek Uponor Smart Aqua
- Umožňuje připevnění v rámci rastrovaných otvorů
- Šrouby M6 x 12 podle DIN 965 součástí balení
- Otvory a štěrby pro snadné připevnění

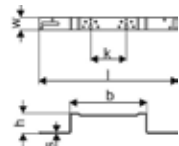

Číslo položky	Dimenze	l mm	s mm	b mm	h mm	k mm	k1 mm	w mm	Bal.2	Bal.	Jedn.	Cena/jedn.
1121196	100mm	396	3	222	57	100		35	5	1	ks	171 Kč
1121195	80/150mm	440	3	266	57	80		150	5	1	ks	185 Kč

Uponor Smart Aqua montážní lišta se zalomením

- Materiál galvanizovaná ocel
- Pro fixaci nástěnek Uponor Smart Aqua
- Umožňuje připevnění v rámci rastrovaných otvorů
- Šrouby M6 x 12 podle DIN 965 součástí balení
- Otvory a štěrby pro snadné připevnění

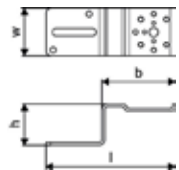

Číslo položky	l mm	b mm	h mm	Bal.2	Bal.	Jedn.	Cena/jedn.
1057843	144	82	46	5	1	ks	187 Kč

S-Press PLUS

Uponor Smart Aqua montážní lišta přímá - pásovina

- Materiál galvanizovaná ocel
- Pro fixaci nástěnek Uponor Smart Aqua
- Umožňuje připevnění v rámci rastrovaných otvorů
- Šrouby M6 x 12 podle DIN 965 součástí balení
- Otvory a štěrby pro snadné připevnění



Číslo položky	Dimenze	l mm	k mm	j. mm	Bal.2	Bal.	Jedn.	Cena/jedn.
1057844	2m	2000	75	75	10	1	ks	760 Kč

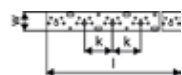

Uponor Smart Aqua 10 zářezek + 20 šroubů

- Zářezky a šrouby pro montážní lišty



Číslo položky	c/c1 mm	l mm	do1 mm	do2 mm	Bal.2	Bal.	Jedn.	Cena/jedn.
1057847	10	17	4	10		1	set	228 Kč

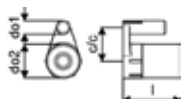

Uponor S-Press PLUS Adaptér M+V

- Vyrobeno z pocínované mosazi (bez obsahu olova)
- s pevnou lisovanou objímkou, uzavíracím kroužkem, lisovanou identifikací, barevným kódem a testovanou bezpečností
- Lis bez úkosu
- Adaptér vhodný pro měděné a nerezové potrubí s lisovací čelistí typu M+V



Číslo položky	Dimenze	L mm	W mm	H mm	W kg	Bal.2	Bal.	Jedn.	Cena/jedn.
1145403	16-15CU-SST	48	23	23	0,043		20	ks	325 Kč
1145404	20-22CU-SST	53	31	31	0,068	80	10	ks	476 Kč
1145405	25-22CU-SST	60	31	31	0,093	40	10	ks	521 Kč
1145406	32-28CU-SST	63	37	37	0,129	40	5	ks	869 Kč

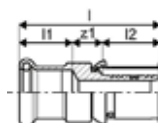

Uponor S-Press PLUS přechod



Číslo položky	Dimenze	l mm	l1 mm	l2 mm	z1 mm	Bal.2	Bal.	Jedn.	Cena/jedn.
1070615	16-15CU	76	40	20	16	160	20	ks	215 Kč
1070707	20-15CU	76	39	21	16	3840	10	ks	246 Kč
1070616	20-18CU	78	40	21	17	40	10	ks	246 Kč
1070617	20-22CU	81	41	21	19	60	15	ks	266 Kč
1070618	25-22CU	88	41	28	19	20	5	ks	334 Kč
1070619	25-28CU	92	43	28	21	1920	5	ks	437 Kč
1070620	32-28CU	92	43	28	21	20	5	ks	515 Kč

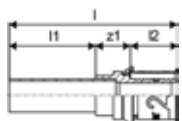

S-Press PLUS

Uponor S-Press PLUS křížení radi insulated

- Unikátní lisovací indikátor
- Rychlá instalace ve 3 krocích (lisování bez odhraňování)
- Inovativní QR kód pro okamžitý digitální přístup
- Křížení pro připojení radiátoru v rámci hrubé podlahy
- Včetně izolačního boxu sestávající z horní a spodní části z EPP (expandovaného polypropylenu) s 13 mm izolační vrstvou (odpovídá 50% izolaci v souladu s EnEV), WLG 035. Splňuje požadavky ENEC, pokud jde o křížení potrubí a stěnové průchody!
- Rozměry izolačního boxu (D x Š x V): 115 x 115 x 55 mm

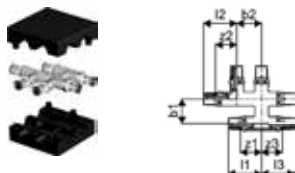

Číslo položky	Dimenze	l1 mm	l2 mm	l3 mm	s mm	b1 mm	b2 mm	z1 mm	z2 mm	z3 mm	Bal.2	Bal.	Jedn.	Cena/jedn.
1070689	16-16-16	54	54	54	40	40	34	34	34		192	1	ks	1 864 Kč
1070690	20-16-16	56	56	55	40	40	40	34	34	34	192	1	ks	1 879 Kč
1070691	20-16-20	56	55	55	40	40	40	34	34	34	192	1	ks	1 864 Kč
1070692	20-20-20	56	56	56	40	40	40	34	34	34	192	1	ks	1 899 Kč

Uponor Smart Radi připojovací izolační set

- Izolační set pro VK radiátory, požární odolnost B1 podle DIN 4102
- Z polystyrenu se snímatelnými krytkami (WLS 040)
- 100% podle EnEV ve vnější stěně



Číslo položky	Dimenze	d mm	h mm	h1 mm	h2 mm	l mm	b mm	Bal.2	Bal.	Jedn.	Cena/jedn.
1013134	16 h=215mm	16	260	240	215	50	100	240	10	ks	656 Kč
1007077	16 h=240mm	16	285	265	240	50	100	240	10	ks	732 Kč

Uponor S-Press PLUS L garnitura radi plated

- Materiál pokovená mosaz
- S měděným potrubím 15 x 1 mm a 22 x 1 mm
- Připojení pokoveného měděného potrubí 15 x 1 mm k radiátoru lze provést pomocí Uponor svěrného šroubení (obj. č. 1013830)

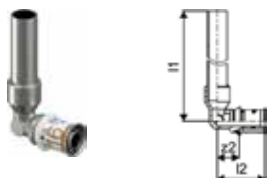

Číslo položky	Dimenze	l1 mm	l2 mm	z2 mm	Bal.2	Bal.	Jedn.	Cena/jedn.
1070678	16-15CU l=350mm	366	37	17	1680	20	ks	430 Kč
1070680	25-22CU l=250mm	250	48	19	640	20	ks	586 Kč

Uponor S-Press PLUS nástěnka s montážní lištou radi

- Předmontovaná sestava obsahuje dvě nástěnky Uponor Smart Aqua S-Press 16-1/2FT
- Instalováno na montážní lištu

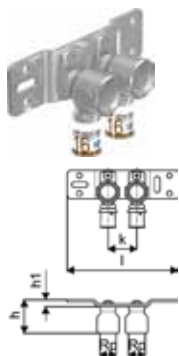

Číslo položky	Dimenze	Rp	l mm	h mm	h1 mm	k mm	IG	Bal.2	Bal.	Jedn.	Cena/jedn.
1070684	16-Rp1/2"FT c/c50mm	1/2	150	41	9	50	Rp 1/2	960	5	ks	539 Kč

S-Press PLUS

Uponor Smart Radi I garnitura

- Materiál měděné potrubí s povrchovou úpravou
- Měděné potrubí 15 x 1 mm se samotěsnicím závitem pro připojení otopného tělesa
- Vhodné pro všechny nástěnky Uponor MLC, svěrné lišty MLC a svěrné vnitřní spojky 1/2" MLC
- Připojení pokoveného měděného potrubí 15 x 1 mm lze provést pomocí Uponor svěrného šroubení (obj. č. 1013830)



Číslo položky	Dimenze	G	I	z1	Bal.2	Bal.	Jedn.	Cena/jedn.
1015425	G1/2"MT-15CU I=350mm	1/2	369	356	640	20	ks	446 Kč

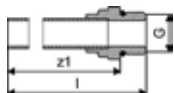

Uponor Smart Radi svěrné šroubení pro garnitury

- Eurokonus s vnitřním závitem 3/4" s elastickým těsněním, pro připojení potrubí z mědi 15 x 1 mm, nebo připojení garnitur I, L, T
- Přesuvná matice z mosazi s povrchovou úpravou, předlisky mosazného spojovacího prstence a těsnicí kužel z EPDM
- Vroubkovaná přesuvná matice na klíč velikosti 30



Číslo položky	Dimenze	I	Bal.2	Bal.	Jedn.	Cena/jedn.
1013830	15CU-3/4" Euro	21	80	10	ks	114 Kč

Uponor Smart Radi redukce pro VK radiátory

- Materiál mosaz s povrchovou úpravou
- Samotěsnicí
- Pro připojení radiátorů s přípojkou 1/2" vnitřní závit na Eurokonus 3/4" s vnějším závitem pro připojení potrubí z mědi 15 x 1 mm, nebo garnitur I, L, T pomocí Uponor svěrného šroubení (obj. č. 1013830)



Číslo položky	Dimenze	G	G1	I	Bal.2	Bal.	Jedn.	Cena/jedn.
1013906	G3/4"MT-G1/2"MT	3/4	1/2	34	80	10	ks	102 Kč

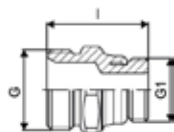

Uponor Smart Radi sada svěrného šroubení Danfoss

- Materiál mosaz s povrchovou úpravou
- Tlakový šroub s vnějším závitem se spojenou objímkou a prstencem, vhodné pro radiátorové ventily Danfoss s vnitřním závitem
- O-kroužek, modrý, materiál EPDM

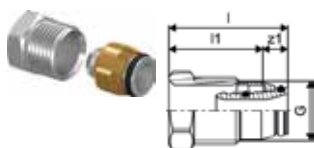

Číslo položky	Dimenze	G	I	I1	z1	Bal.2	Bal.	Jedn.	Cena/jedn.
1013970	16-G1/2"MT	1/2	37	29	8	20	1	ks	153 Kč

S-Press PLUS

Uponor Smart Radi sada svěrného šroubení Heimeier

- Materiál mosaz s povrchovou úpravou
- Tlakový šroub s vnějším závitem se spojenou objímkou a prstencem, vhodné pro radiátorové ventily Heimeier s vnitřním závitem
- O-kroužek, modrý, materiál EPDM



Číslo položky	Dimenze	G	l	l1	z1	Bal.2	Bal.	Jedn.	Cena/jedn.
1013978	16-G1/2"MT	1/2	34	28	6	20	1	ks	153 Kč

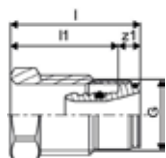

Uponor Smart Radi krycí kroužek

- Materiál bílý polypropylen
- Pro potrubí Uponor Uni Pipe PLUS a MLC 16 mm
- Požadovaná vzdálenost (střed - střed potrubí) mezi dvěma potrubími pro přívod a zpátečku: 50 mm
- Požární odolnost B2 podle EN 13501-1



Číslo položky	Dimenze	di	do	h	Bal.2	Bal.	Jedn.	Cena/jedn.
1011370	16 white	17	47	12	1350	50	ks	5 Kč
1011372	20 white	21	52	12	1350	50	ks	6 Kč

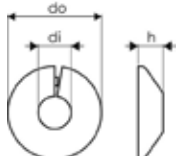

Uponor Smart Radi dvojitý krycí kroužek

- Materiál bílý polypropylen
- Pro potrubí Uponor Uni Pipe PLUS a MLC 14-20 mm a přikrytí průchodu připojovacího radiátorového potrubí skrze podlahu nebo stěnu
- Požadovaná vzdálenost (střed - střed potrubí) mezi dvěma potrubími pro přívod a zpátečku: 50 mm
- Stupňovité výstupky lze snadno oddělit nožem podle požadovaného rozměru potrubí
- Krycí kroužek se skládá ze dvou polovin, které ručně zatlačíte k sobě
- Požární odolnost B2 podle EN 13501-1



Číslo položky	Dimenze	di1	di2	l	l1	b	Bal.2	Bal.	Jedn.	Cena/jedn.
1011373	14-20 white double	20	14	100	50	50	500	50	ks	19 Kč

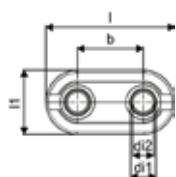

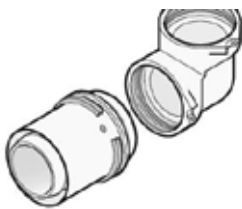

adaptabilní.

Uponor RS je jedinečný systém s modulární konstrukcí tvarovek pro systémy stoupaček a dalších rozvodných potrubí. Pouhých 40 komponentů systému umožňuje stovky variací, díky čemuž je systém vysoce

Výhody

Inovativní spoj těla a adaptéru tvarovky
Rychlost a flexibilita: montáž bez nástrojů, variace kombinací
Efektivnější použití zásob
Možnost přizpůsobení až do konečné montáže
Barevné kódování 16-110 mm pro snadný výběr rozměru



Specifikace

- S pevnou lisovací objímkou
- Aretační kroužek
- Barevný kód
- Bezpečnost při zkouškách

Použití

- Kohoutková voda: Stálý rozsah provozních teplot od 0 °C do 70 °C při maximálním trvalém provozním tlaku 10 barů. Krátkodobá maximální teplota činí 95 °C po dobu 100 hodin v době provozní životnosti.
- Vytápění: Stálý rozsah provozních teplot až 80 °C při maximálním trvalém provozním tlaku 10 barů. Krátkodobá maximální teplota činí 100 °C po dobu 100 hodin v době provozní životnosti.

není-li uvedeno jinak:

- Vnější a vnitřní závity podle EN 10226-1.

Certifikace

- Schváleno místním OM, např.:
- DVGW
- AENOR

Uponor RS spojka

- Materiál pocínovaná mosaz
- Základní tvarovka pro všechny prvky RS2 nebo RS3 včetně 2 pojistných závlaček



Číslo položky	Dimenze	l mm	Typ	Bal.2	Bal.	Jedn.	Cena/jedn.
1029144	RS2-RS2	58	RS2	480	1	ks	955 Kč
1029145	RS3-RS3	58	RS3	480	1	ks	2 614 Kč

Uponor RS koleno

- Materiál pocínovaná mosaz
- Základní tvarovka pro všechny prvky RS2 nebo RS3 včetně 2 pojistných závlaček



Číslo položky	Dimenze	l1 mm	l2 mm	Typ	Bal.2	Bal.	Jedn.	Cena/jedn.
1029138	RS2-RS2	51	51	RS2	336	1	ks	1 243 Kč
1029139	RS3-RS3	68	68	RS3	240	1	ks	3 421 Kč

RS

Uponor RS koleno 45°

- Materiál pocínovaná mosaz
- Základní tvarovka pro všechny prvky RS2 nebo RS3 včetně 2 pojistných závlaček

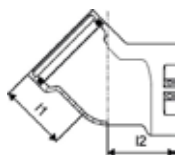

Číslo položky	Dimenze	l1 mm	l2 mm	Typ	Bal.2	Bal.	Jedn.	Cena/jedn.
1029140	RS2-RS2	51	51	RS2	336	1	ks	1 524 Kč
1029141	RS3-RS3	68	68	RS3	175	1	ks	4 283 Kč

Uponor RS T-kus

- Materiál pocínovaná mosaz
- Základní tvarovka pro všechny prvky RS2 nebo RS3 včetně 3 pojistných závlaček

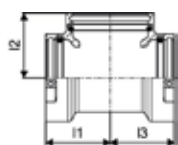

Číslo položky	Dimenze	l1 mm	l2 mm	l3 mm	Typ	Bal.2	Bal.	Jedn.	Cena/jedn.
1029142	RS2-RS2-RS2	51	51	51	RS2	336	1	ks	1 564 Kč
1029143	RS3-RS3-RS3	68	68	68	RS3	175	1	ks	4 498 Kč

Uponor RS redukce

- Materiál pocínovaná mosaz
- Redukce z RS2 na RS3 včetně 1 pojistné závlačky

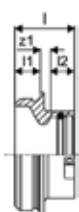

Číslo položky	Dimenze	l mm	l1 mm	l2 mm	z1 mm	Typ	Bal.2	Bal.	Jedn.	Cena/jedn.
1029146	RS3-RS2	47	20	19	8	RS2/RS3	480	1	ks	1 784 Kč

Uponor RS mezikus krátký

- Materiál pocínovaná mosaz
- Mezikus pro spojení RS částí stejného rozměru

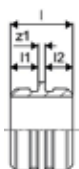

Číslo položky	Dimenze	l mm	l1 mm	l2 mm	z1 mm	Typ	Bal.2	Bal.	Jedn.	Cena/jedn.
1046750	RS2-RS2 l=5mm	45	20	20	5	RS2	480	1	ks	1 442 Kč
1046751	RS3-RS3 l=5mm	45	20	20	5	RS3	240	1	ks	1 768 Kč

RS

Uponor RS mezikus dlouhý

- Materiál pocínovaná mosaz
- Mezikus pro spojení RS částí stejného rozměru, např. pro vytvoření T-rozdělovače nebo na odbočku v rozvodu



Číslo položky	Dimenze	l mm	l1 mm	l2 mm	l3 mm	z1 mm	Typ	Bal.2	Bal.	Jedn.	Cena/jedn.
1046477	RS2-RS2 l=130mm	170	20	20	30	130	RS2	240	1	ks	2 969 Kč
1046478	RS3-RS3 l=210mm	250	20	20	30	210	RS3	96	1	ks	4 906 Kč

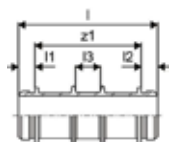

Uponor RS přechod lisovací S-Press

- Materiál pocínovaná mosaz
- Vhodné pro všechny tvarovky RS2

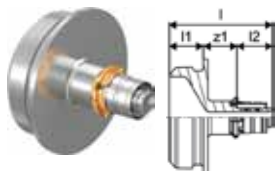

Číslo položky	Dimenze	l mm	l1 mm	l2 mm	z1 mm	Typ	Bal.2	Bal.	Jedn.	Cena/jedn.
1059397	16-RS2	61	20	21	20	RS2	480	1	ks	1 067 Kč

Uponor RS přechod S-Press PLUS

- Pocínováno
- Vyrobeno DR materiálu
- Lisování bez odhraňování

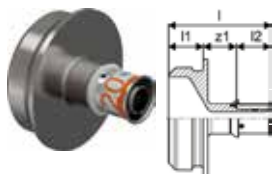

Číslo položky	Dimenze	l mm	l1 mm	l2 mm	z1 mm	Typ	Bal.2	Bal.	Jedn.	Cena/jedn.
1095818	20-RS2	61	20	21	20		378	1	ks	851 Kč
1095819	25-RS2	75	20	28	27		378	1	ks	894 Kč
1095820	32-RS2	75	20	28	27		378	1	ks	919 Kč

Uponor RS přechod lisovací S-Press

- Materiál pocínovaná mosaz
- Vhodné pro všechny tvarovky RS2 nebo RS3
- Lisovací objímka z nerezové oceli

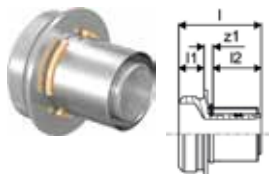

Číslo položky	Dimenze	l mm	l1 mm	l2 mm	z1 mm	Typ	Bal.2	Bal.	Jedn.	Cena/jedn.
1046940	40-RS2	65	20	38	7	RS2	480	1	ks	852 Kč
1046941	50-RS2	65	20	38	7	RS2	480	1	ks	804 Kč
1029125	63-RS2	88	20	61	7	RS2	400	1	ks	1 156 Kč
1029126	75-RS2	88	20	61	7	RS2	400	1	ks	1 858 Kč
1029127	90-RS3	93	20	62	11	RS3	240	1	ks	3 958 Kč
1029128	110-RS3	93	20	62	11	RS3	240	1	ks	4 708 Kč

RS

Uponor RS přechod vnější závit

- Materiál pocínovaná mosaz
- Vhodné pro všechny tvarovky RS2 nebo RS3

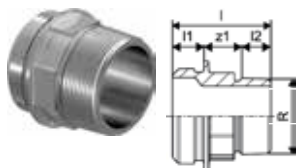

Číslo položky	Dimenze	l mm	l1 mm	l2 mm	R mm	z1 mm	Typ	Bal.2	Bal.	Jedn.	Cena/jedn.
1029131	R2"MT-RS2	66	20	23	2	23	RS2	480	1	ks	1 072 Kč
1029132	R2 1/2"MT-RS2	63	20	27	2 1/2	16	RS2	480	1	ks	1 524 Kč
1029133	R3"MT-RS3	73	20	30	3	23	RS3	240	1	ks	1 886 Kč

Uponor RS přechod vnitřní závit

- Materiál pocínovaná mosaz
- Vhodné pro všechny tvarovky RS2 nebo RS3



Číslo položky	Dimenze	Rp	l mm	l1 mm	l2 mm	z1 mm	Typ	Bal.2	Bal.	Jedn.	Cena/jedn.
1059403	Rp1/2"FT-RS2	1/2	42	20	15	7	RS2	480	1	ks	1 570 Kč
1029134	Rp1"FT-RS2	1	45	20	19	6	RS2	480	1	ks	953 Kč
1029135	Rp2"FT-RS2	2	54	20	26	8	RS2	480	1	ks	1 180 Kč
1029136	Rp2 1/2"FT-RS2	2 1/2	63	20	30	12	RS2	480	1	ks	1 677 Kč
1059404	Rp1/2"FT-RS3	1/2	43	20	15	8	RS3	336	1	ks	1 771 Kč
1029137	Rp3"FT-RS3	3	65	20	33	12	RS3	240	1	ks	1 798 Kč

Uponor RS přírubový přechod

- Materiál pocínovaná mosaz
- Vhodné pro všechny tvarovky RS2 nebo RS3
- Příruba PN6/PN16 podle EN 1092-3
- Kruhová část se 4/8 otvory

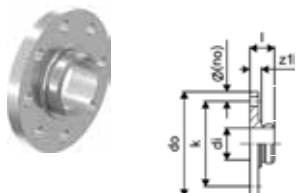

Číslo položky	Dimenze	di mm	l mm	do mm	k mm	z1 mm	Typ	p bar	Bal.2	Bal.	Jedn.	Cena/jedn.
1059398	RS2-DN65 (PN6)	48,7	38	160	130	18	RS2	6	144	1	ks	5 766 Kč
1059399	RS2-DN65 (PN16)	48,7	45	185	145	25	RS2	16	90	1	ks	6 966 Kč
1029129	RS3-DN80 (PN16)	78,1	45	200	160	25	RS3	16	90	1	ks	8 402 Kč
1029130	RS3-DN100 (PN16)	78,1	44	220	180	24	RS3	16	90	1	ks	9 242 Kč

Uponor RS pojistná závlačka

- Materiál plast
- Pojistná RS závlačka do tvarovek RS



Číslo položky	Dimenze	L mm	W mm	H mm	W kg	barva	Bal.2	Bal.	Jedn.	Cena/jedn.
1042921	RS2 black	175	5	10	0,003	černá	5000	10	ks	46 Kč
1042922	RS3 grey	280	8	8	0,004	šedá		10	ks	108 Kč

Uni-X

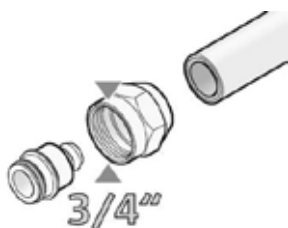

Uponor Uni-X je řada svěrných tvarovek se spojkami 3/4" Eurokonus, na připojení rozvodů pitné vody a vytápění/chlazení.

Výhody

Snadné přizpůsobení jiným potrubím a systémům
Flexibilní konstrukce systému
Nejsou nutné žádné speciální nástroje



Použití

- Pro rozvody topné vody pro připojení radiátorů

Uponor Uni-X svěrné šroubení MLC

- Svěrné šroubení, převlečná matice a vnitřní pouzdro z mosazi
- Pro připojení potrubí Uponor Uni Pipe PLUS a MLC k rozdělovačům (např. rozdělovač Uponor H)
- Vnitřní závit 3/4" podle EN ISO 228-1
- Bez odhraňování



Číslo položky	Dimenze	G	l	l1	z1	Bal.2	Bal.	Jedn.	Cena/jedn.
		"	mm	mm	mm				
1058090	16-3/4"FT Euro	3/4	23	13	3	25	1	ks	150 Kč
1058092	20-3/4"FT Euro	3/4	24	14	3	25	1	ks	150 Kč
1058093	25-3/4"FT Euro	3/4	27	14	7	25	1	ks	446 Kč

Uponor Vario set kulových ventilů

- Materiál poniklovaná mosaz

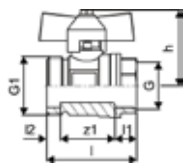

Číslo položky	Dimenze	G	G1	l	l1	l2	l3	z1	Bal.2	Bal.	Jedn.	Cena/jedn.
		"	"	mm	mm	mm	mm	mm				
1086558	3/4-G1	3/4	1	51	12	8	43	31	10	1	set	1 058 Kč

Uponor Vario set kulových ventilů

- Materiál poniklovaná mosaz
- S plochým těsněním a vertikálním šroubovým připojením G1
- 60 mm + délka rozdělovače a sběrače



Číslo položky	Dimenze	l	l1	l2	h	z1	Bal.2	Bal.	Jedn.	Cena/jedn.
		mm	mm	mm	mm	mm				
1059132	NP G1-G1	70	12	12	51	46	10	1	set	1 012 Kč

Uni-X

Uponor Vario koleno s kulovým ventilem

- Vyrobeno z mosazi, poniklováno



Číslo položky	Dimenze	G	Rp	l1	l2	l3	do	h	w	z1	z2	z3	Bal.2	Bal.	Jedn.	Cena/jedn.
1086559	Rp 3/4" - G1"	1	3/4	31	95	94	33	43	60	22	88	27		1	set	2 155 Kč

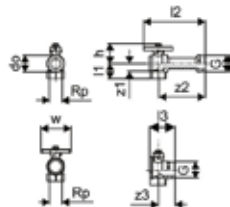

Uponor Vario vertikální sada měřiče tepla

- Mezikus pro měřič tepla
- Přímé připojení 2 senzorů se závitem M10x1 na přívodu a zpátečce
- Vyrobeno z mosazi, poniklováno



Číslo položky	Dimenze	G	G1	l	l1	l2	h1	z1	Bal.2	Bal.	Jedn.	Cena/jedn.
1090731	G3/4" 110mm	1	3/4	285	150	110	240	225	250	1	set	3 498 Kč
1090729	G1" 130mm	1	3/4	280	325	160	110	265	250	1	set	4 162 Kč

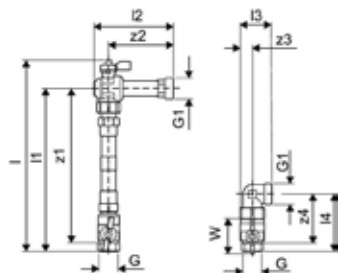

Uponor Vario horizontální sada měřiče tepla

- Mezikus pro měřič tepla
- Přímé připojení 2 senzorů se závitem M10x1 na přívodu a zpátečce
- Vyrobeno z mosazi, poniklováno



Číslo položky	Dimenze	h	h1	l1	l2	z1	z2	G	G1	Bal.2	Bal.	Jedn.	Cena/jedn.
1090730	G3/4" 110mm	42	36	265	70	250	55	1	3/4	250	1	set	3 498 Kč
1090728	G1" 130mm	42	36	315	80	300	65	1	1	250	1	set	4 162 Kč

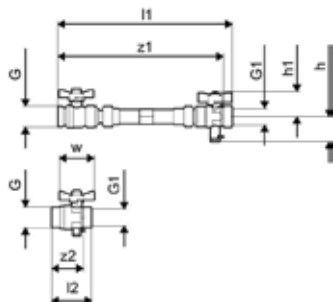

Uni-C

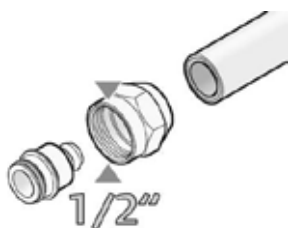

Svěrné rozdělovače Uponor Uni-C se závitem 1/2" vyrobené z pocínované mosazi, patří do řady tvarovek a adaptérů určených pro rozvody pitné vody a vytápění/chlazení.

Výhody

Snadné přizpůsobení jiným systémům
Flexibilita instalace
Nejsou nutné žádné speciální nástroje



Uponor Uni-C rozdělovač, vnější/vnitřní závit S

- Materiál pocínovaná mosaz
- S 1" připojením pro vnější nebo vnitřní závit
- Vývody 1/2" s vnějším závitem
- Připojení trubek Uponor MLC pomocí svěrných šroubení ze základního sortimentu



Číslo položky	Dimenze	G	G1	G2	l	l1	l2	l3	b	z1	z2	z3	HK	Bal.2	Bal.	Jedn.	Cena/jedn.
1014107	1"MT/FT 2x1/2"MT	1	1	1/2	121	42	29	31	50	26	14	21	2	1218	1	ks	534 Kč
1014111	1"MT/FT 3x1/2"MT	1	1	1/2	171	42	29	31	50	26	14	21	3	854	1	ks	702 Kč
1014109	1"MT/FT 4x1/2"MT	1	1	1/2	220	42	29	31	50	26	14	21	4	679	1	ks	890 Kč

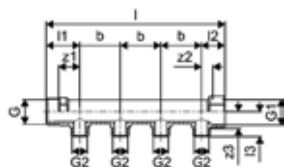

Uponor Uni-C držák rozdělovače S

- Dodává se jako samostatný držák
- Materiál galvanizovaná ocel, pro protihlukovou montáž rozdělovače Uponor Uni-C s vnitřním a vnějším závitem



Číslo položky	a1	l		Bal.2	Bal.	Jedn.	Cena/jedn.
1014117	36	47	mm mm	25	1	ks	263 Kč

Uponor Uni-C zátka rozdělovače, vnější závit S/SH PL

- Materiál mosaz s povrchovou úpravou
- Pro rozdělovače S/SH

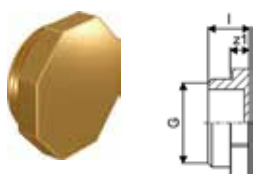

Číslo položky	Dimenze	G	l	z1	Bal.2	Bal.	Jedn.	Cena/jedn.
1014123	1"MT	1	16	7	100	20	ks	302 Kč

Uni-C

Uponor Uni-C zátka rozdělovače, vnitřní závit S/SH PL

- Materiál mosaz s povrchovou úpravou
- Pro rozdělovače S/SH

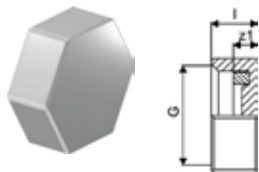

Číslo položky	Dimenze	G	l	z1	Bal.2	Bal.	Jedn.	Cena/jedn.
		"	mm	mm			ks	Kč
1014120	G1/2"FT	1/2	10	5	80	20	ks	152 Kč

Uponor Uni-X manifold end cap, flat seal L

- Materiál mosaz s povrchovou úpravou



Číslo položky	Dimenze	Rp	IG	Bal.2	Bal.	Jedn.	Cena/jedn.
		"	mm			ks	Kč
1002276	G1"FT	1	1	20	10	ks	175 Kč

Uponor Uni-C svěrné šroubení MLC

- Svěrné šroubení, převlečná matice a vnitřní pouzdro z mosazi
- Pro připojení potrubí Uponor Uni Pipe PLUS a MLC k rozdělovačům (např. rozdělovač Uponor S, SH)
- Vnitřní závit 1/2" podle EN ISO 228-1
- Bez odhraňování



Číslo položky	Dimenze	G	l	l1	z1	Bal.2	Bal.	Jedn.	Cena/jedn.
		"	mm	mm	mm			ks	Kč
1058086	16-1/2"FT	1/2	23	13	4	25	1	ks	150 Kč
1058088	20-1/2"FT	1/2	26	14	7	25	1	ks	368 Kč

Aqua Pipe



Potrubí Uponor Aqua Pipe je vyrobeno z nejkvalitnějšího síťovaného polyethylenu a je určeno pro aplikace pitné vody a rozvodná potrubí.

Výhody

Certifikovaná kvalita
 Odolnost proti korozi
 Tepelná paměť
 Lehká a vysoce flexibilní
 Odolná



Specifikace

- Potrubí vyrobené z peroxidem zesíťovaného polyethylenu (PE-Xa) podle EN ISO 15875
- Třída použití 2 - Dodávky teplé vody
- Třída ochrany proti ohni E podle DIN EN 13501-1
- Chránička vyrobená z polyethylenu s vysokou hustotou

Použití

- Pitná voda: Rozsah trvalé provozní teploty 0 °C až 70 °C. Krátkodobá maximální teplota činí 95 °C po dobu 100 hodin v době provozní životnosti.

Uponor Aqua Pipe natural PN10

- Provozní tlak 10 bar
- Kotouč

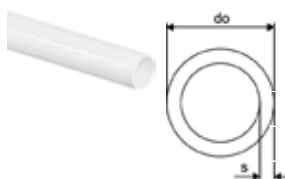

Číslo položky	Dimenze	do mm	s mm	barva	p bar	Bal.2	Bal.	Jedn.	Cena/jedn.
1022682	16x2,2	100m	16	2,2	bílá 10	1100	100	m	64 Kč
1001201	20x2,8	50m	20	2,8	bílá 10	550	50	m	109 Kč
1001202	25x3,5	50m	25	3,5	bílá 10	400	50	m	152 Kč
1001203	32x4,4	50m	32	4,4	bílá 10	350	50	m	270 Kč
1008963	40x5,5	50m	40	5,5	bílá 10	350	50	m	393 Kč
1008964	50x6,9	50m	50	6,9	bílá 10		50	m	710 Kč

Uponor Aqua Pipe natural PN10 S

- Provozní tlak 10 bar
- Tyč

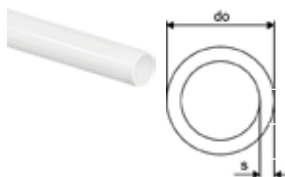

Číslo položky	Dimenze	do mm	s mm	barva	p bar	Bal.2	Bal.	Jedn.	Cena/jedn.
1001206	32x4,4	6m	32	4,4	bílá 10	1080	12	m	296 Kč
1033864	40x5,5	6m	40	5,5	bílá 10	840	6	m	497 Kč
1033865	50x6,9	6m	50	6,9	bílá 10	660	6	m	822 Kč
1023122	63x8,6	6m	63	8,6	bílá 10	420	6	m	1 470 Kč

Radi Pipe



Potrubí Uponor Radi je vyrobeno z nejkvalitnějšího síťovaného polyethylenu a je určeno pro připojení radiátorů a pro rozvodná potrubí vytápění/chlazení.

Výhody

Certifikovaná kvalita
Tepelná paměť
Lehká, vysoce flexibilní
Odolná
Kyslíková bariéra



Specifikace

- Potrubí vyrobené z peroxidem zesíťovaného polyethylenu (PE-Xa) podle EN ISO 15875
- Vrstva EVOH (ethylenvinylalkohol) pro odolnost proti difúzi kyslíku podle DIN 4726
- Třída použití 5 - Radiátory pro vysoké teploty
- Třída ochrany proti ohni E podle DIN EN 13501-1

Použití

- Vytápění: Rozsah trvalé provozní teploty až 90 °C. Krátkodobá maximální teplota činí 100 °C po dobu 100 hodin v době provozní životnosti.

Uponor Radi Pipe Normální PN6

- Provozní tlak 6 bar
- Kotouč

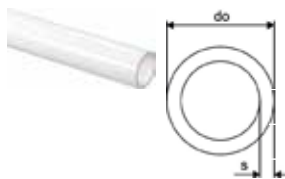

Číslo položky	Dimenze	do	s	barva	p	Bal.2	Bal.	Jedn.	Cena/jedn.
1047610	16x2,0	120m	16	2	bílá 6	960	120	m	61 Kč
1022518	20x2,0	120m	20	2	bílá 6	840	120	m	81 Kč
1022689	25x2,3	50m	25	2,3	bílá 6	450	50	m	140 Kč
1001220	32x2,9	50m	32	2,9	bílá 6	550	50	m	224 Kč
1008449	32x2,9	100m	32	2,9	bílá 6	700	100	m	
1008979	40x3,7	50m	40	3,7	bílá 6	350	50	m	347 Kč
1008980	50x4,6	50m	50	4,6	bílá 6	350	50	m	490 Kč
1008981	63x5,8	50m	63	5,8	bílá 6		50	m	757 Kč
1008982	75x6,8	50m	75	6,9	bílá 6	50	50	m	1 166 Kč

Uponor Radi Pipe Normální PN6 S

- Provozní tlak 6 bar
- Tyč 6 m



Číslo položky	Dimenze	do	s	barva	p	Bal.2	Bal.	Jedn.	Cena/jedn.
1023083	20x2,0	6m		2,0	bílá 6	30	6	m	118 Kč
1001221	25x2,3	6m	25	2,3	bílá 6	12	6	m	156 Kč
1001222	32x2,9	6m	32	2,9	bílá 6	12	6	m	238 Kč
1008939	40x3,7	6m	40	3,7	bílá 6	840	6	m	362 Kč
1008940	50x4,6	6m	50	4,6	bílá 6	660	6	m	512 Kč
1008941	63x5,8	6m	63	5,8	bílá 6	420	6	m	757 Kč

Radi Pipe

Uponor Radi Pipe potrubí v chrániče red

- Potrubí vyrobené z peroxidového vysoce síťovaného polyethylenu (PE-Xa) podle EN ISO 15875.
- Vrstva EVOH (ethylenvinylalkohol) pro odolnost proti difúzi kyslíku podle DIN 4726.
- Třída použití 5 - radiátory pro vysoké teploty.
- Třída ochrany proti ohni E podle DIN EN 13501-1.
- Chránička vyrobena z polyethylenu s vysokou hustotou.
- Vytápění: Stálý rozsah provozních teplot až 90 °C při maximálním trvalém provozním tlaku 10 barů. Krátkodobá maximální teplota činí 100 °C po dobu 100 hodin v době provozní životnosti.
- Instalace bez úniků s možností výměny potrubí v případě poškození.
- Provozní tlak 6 bar
- Kotouč

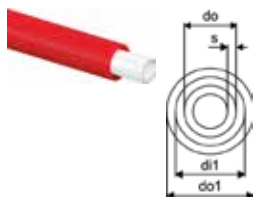

Číslo položky	Dimenze	di1 mm	do mm	di1 s mm	do1 s mm	barva -	p bar	Bal.2	Bal.	Jedn.	Cena/jedn.
1008388	16x2,0 25/20 50m	20	16	25	2	červená	6	550	50	m	102 Kč
1042149	20x2,0 28/23 50m	23	20	28	2	červená	6	400	50	m	123 Kč

Combi Pipe



Potrubí Uponor Combi Pipe kombinuje požadavky na potrubí Uponor Aqua Pipe a Uponor Radi Pipe do jednoho a je určeno jak pro aplikace pitné vody, tak i vytápění/chlazení.

Výhody

Certifikovaná kvalita
Tepelná paměť
Lehká a vysoce flexibilní
Kyslíková bariéra
Vysoká neprůhlednost



Specifikace

- Potrubí vyrobené z peroxidem zesíťovaného polyethylenu (PE-Xa) podle EN ISO 15875
- Vrstva EVOH (ethylenvinylalkohol) pro odolnost proti difúzi kyslíku podle DIN 4726
- Třída použití 2 - Dodávky teplé vody
- Třída použití 4 - Podlahové vytápění a nízkoteplotní radiátory
- Třída použití 5 - Radiátory pro vysoké teploty
- Třída ochrany proti ohni E podle DIN EN 13501-1

Použití

- Pitná voda: Stálý rozsah provozních teplot od 0 °C do 70 °C při maximálním trvalém provozním tlaku 10 barů. Krátkodobá maximální teplota činí 95 °C po dobu 100 hodin v době provozní životnosti.
- Podlahové vytápění a nízkoteplotní radiátory
- Vytápění: Stálý rozsah provozních teplot až 90 °C při maximálním trvalém provozním tlaku 6 barů. Krátkodobá maximální teplota činí 100 °C po dobu 100 hodin v době provozní životnosti.

Uponor Combi Pipe PN10, S

- Operativní tlak 10 barů



Číslo položky	Dimenze	L mm	W mm	H mm	W kg	Bal.2	Bal.	Jedn.	Cena/jedn.
1105796	20x2,8 6m	1000	20	20	0,166	240	30	m	140 Kč
1105797	25x3,5 6m	1000	25	25	0,237	144	12	m	200 Kč

Teck

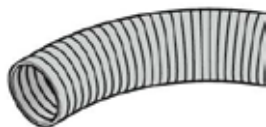

Uponor Teck je chránička navržená jako ochrana vnitřního flexibilního vícevrstvého potrubí používaného pro rozvody pitné vody a vytápění/chlazení.

Výhody

Zajišťuje bezpečné a spolehlivé dodávky vody
Certifikovaná kvalita
Chrání vnitřní potrubí
Barevné kódování pro teplou a studenou vodu



Specifikace

- Korugované, vyrobeno z polyethylenu s vysokou hustotou (HDPE).
- Třída ochrany proti ohni E podle EN 13501-1.
- Dodává se v kotoučích.

Použití

- Používá se pro instalace potrubí v potrubí (PIP), aby se omezilo riziko poškození vodou a umožnila se výměna flexibilního potrubí

Uponor Teck chránička red

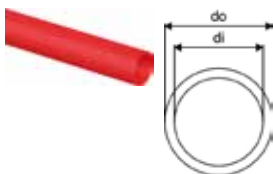

Číslo položky	Dimenze	di mm	do mm	barva	Bal.2	Bal.	Jedn.	Cena/jedn.
1012858	25/20 50m	20	25	červená	2500	50	m	28 Kč
1012862	28/23 50m	23	28	červená	2000	50	m	33 Kč

Uponor Teck chránička blue

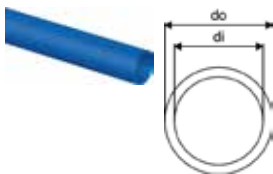

Číslo položky	Dimenze	di mm	do mm	barva	Bal.2	Bal.	Jedn.	Cena/jedn.
1012859	25/20 50m	20	25	modrá	2500	50	m	28 Kč
1012863	28/23 50m	23	28	modrá	2000	50	m	33 Kč

Uponor Teck chránička black

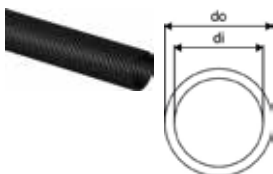

Číslo položky	Dimenze	di mm	do mm	barva	Bal.2	Bal.	Jedn.	Cena/jedn.
1012860	25/20 50m	20	25	černá	2500	50	m	24 Kč
1012864	28/23 50m	23	28	černá	2000	50	m	33 Kč
1012869	35/29 50m	29	35	černá	1400	50	m	41 Kč
1012872	43/36 25m	36	43	černá	600	25	m	67 Kč
1023127	54/48 25m	48	54	černá	600	25	m	94 Kč

Q&E

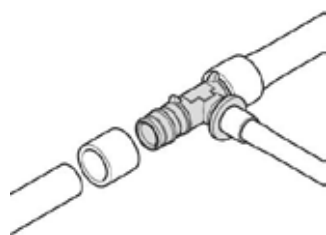

Uponor Quick&Easy je jedinečný a inovativní systém tvarovek, který pro rychlou a snadnou instalaci využívá paměťový efekt potrubí ze síťovaného polyethylenu PE-Xa. Díky širokému sortimentu tvarovek a příslušenství

je Q&E kompletním a bezpečným systémem pro cenově efektivní instalaci. Odolnost proti korozi jej dělá bezpečným a vodotěsným.

Výhody

- Elastičita potrubí z PE-Xa zajišťuje vysokou bezpečnost
- Odolnost proti korozi
- Nízké tlakové ztráty
- Ergonomická konstrukce objímek
- Snadné určení rozměru objímky



Specifikace

- Q&E tvarovky a objímky pro potrubí Uponor PE-Xa
- Kovové tvarovky jsou vyrobeny z vysoce kvalitní mosazi
- Plastové tvarovky jsou vyrobeny z polyfenylsulfonu (PPSU)
- Objímky Q&E je nutné objednat samostatně, pokud není jinak uvedeno

Použití

- Pokud není uvedeno jinak: Vnější a vnitřní závity podle EN 10226-1.

Uponor Q&E objímka evolution white

- Vyrobeno z PE materiálu

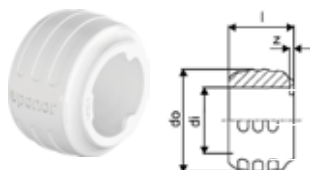

Číslo položky	Dimenze	di mm	l mm	do mm	z mm	barva	p bar	Bal.2	Bal.	Jedn.	Cena/jedn.
1057453	16	16,2	16	25,3	1	bílá	6+10	900	20	ks	8 Kč
1057454	20	20,2	20	29,2	1	bílá	6+10	520	20	ks	11 Kč
1057455	25	25,3	25	34,6	1	bílá	6+10	300	20	ks	15 Kč
1057456	32	32,4	32	41,8	1	bílá	6+10	150	10	ks	31 Kč

Uponor Q&E objímka evolution red

- Kuželově tvarované
- Se zarážkou
- Vyrobeno z PE materiálu

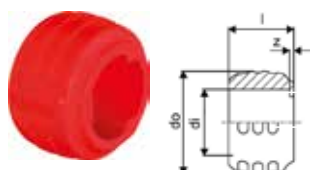

Číslo položky	Dimenze	di mm	l mm	do mm	z mm	barva	p bar	Bal.2	Bal.	Jedn.	Cena/jedn.
1058010	16	16,2	16	25,3	1	červená	6+10	900	20	ks	8 Kč
1058011	20	20,2	20	29,2	1	červená	6+10	520	20	ks	11 Kč
1058012	25	25,3	25	34,6	1	červená	6+10	300	20	ks	15 Kč

Uponor Q&E objímka evolution blue

- Vyrobeno z PE materiálu

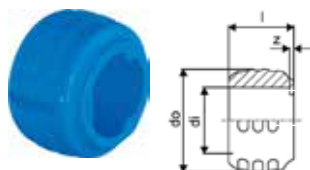

Číslo položky	Dimenze	di mm	l mm	do mm	z mm	barva	p bar	Bal.2	Bal.	Jedn.	Cena/jedn.
1058013	16	16,2	16	25,3	1	modrá	6+10	900	20	ks	8 Kč
1058014	20	20,2	20	29,2	1	modrá	6+10	520	20	ks	11 Kč
1058015	25	25,3	25	34,6	1	modrá	6+10	300	20	ks	15 Kč

Uponor Q&E objímka se zarážkou natural

- Se zarážkou
- Vyrobeno z PE materiálu

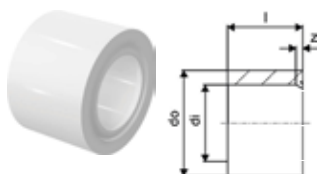

Číslo položky	Dimenze	di mm	l mm	do mm	z mm	barva	p bar	Bal.2	Bal.	Jedn.	Cena/jedn.
1042836	20	20,4	21	26,4	1	bílá	6+10	520	20	ks	11 Kč
1042840	25	25,4	25	32	1	bílá	6+10	300	20	ks	15 Kč
1044993	32	32,7	33	39,9	2	bílá	6+10	150	10	ks	31 Kč
1045464	40	40,8	41	50,2	3	bílá	6+10	80	5	ks	39 Kč
1045489	50	51	50	63	4	bílá	6+10	70	5	ks	64 Kč
1045490	63	64,3	63	75,7	4	bílá	6+10	35	5	ks	103 Kč
1085087	75	76,3	76	88,3	4	bílá	6+10	18	2	ks	499 Kč

Uponor Q&E koleno PPSU

- Vyrobeno z plastického materiálu polyfenylsulfonu (PPSU)
- Objímka Uponor Q&E musí být objednána samostatně

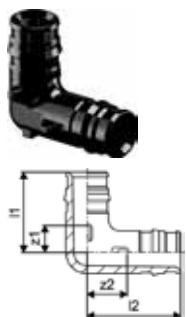

Číslo položky	Dimenze	l1 mm	l2 mm	z1 mm	z2 mm	p bar	Bal.2	Bal.	Jedn.	Cena/jedn.
1008679	16-16	27	32	9	13	6+10	100	5	ks	72 Kč
1008680	20-20	34	39	12	16	6+10	40	5	ks	101 Kč
1008681	25-25	42	47	14	19	6+10	25	5	ks	146 Kč
1001245	32-32	53	59	18	23	6+10	10	1	ks	271 Kč
1008683	40-40	65	74	21	29	6+10	10	1	ks	533 Kč
1042859	50-50	83	98	29	44	6+10	5	1	ks	1 166 Kč
1042858	63-63	100	112	33	44	6+10	3	1	ks	1 856 Kč
1085080	75-75	149	149	64	65	6+10	2	1	ks	4 330 Kč

Uponor Q&E spojka PPSU

- Vyrobeno z plastického materiálu polyfenylsulfonu (PPSU)
- Objímka Uponor Q&E musí být objednána samostatně

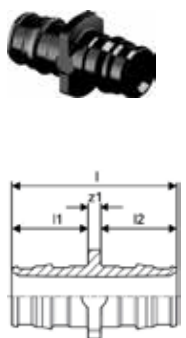

Číslo položky	Dimenze	l mm	l1 mm	l2 mm	z1 mm	p bar	Bal.2	Bal.	Jedn.	Cena/jedn.
1008669	16-16	39	18	18	3	6+10	100	5	ks	60 Kč
1008932	20-20	47	22	22	3	6+10	80	5	ks	78 Kč
1008671	25-25	58	28	28	3	6+10	50	5	ks	99 Kč
1001235	32-32	73	35	35	3	6+10	15	1	ks	143 Kč
1008673	40-40	90	44	44	3	6+10	10	1	ks	269 Kč
1042866	50-50	113	54	54	5	6+10	10	1	ks	512 Kč
1042865	63-63	141	68	68	6	6+10	5	1	ks	833
1085084	75-75	179	86	86	7	6+10	10	1	ks	1 991 Kč

Q&E

Uponor Q&E spojka redukovaná PPSU

- Vyrobeno z plastického materiálu polyfenylsulfonu (PPSU)
- Objímka Uponor Q&E musí být objednána samostatně

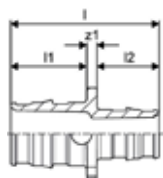

Číslo položky	Dimenze	l mm	l1 mm	l2 mm	z1 mm	p bar	Bal.2	Bal.	Jedn.	Cena/jedn.
1008674	20-16	43	22	18	3	6+10	100	5	ks	85 Kč
1008675	25-16	49	28	18	3	6+10	40	5	ks	93 Kč
1008676	25-20	53	22	28	3	6+10	40	5	ks	93 Kč
1001240	32-25	66	28	35	3	6+10	20	1	ks	149 Kč
1008678	40-32	82	35	44	3	6+10	10	1	ks	261 Kč
1042879	50-32	94	54	35	5	6+10	10	1	ks	600 Kč
1042867	50-40	103	54	44	5	6+10	10	1	ks	600 Kč
1042877	63-50	128	68	54	6	6+10	5	1	ks	1 321 Kč
1085085	75-63	160	86	68	7	6+10	10	1	ks	2 801 Kč

Uponor Q&E T-kus PPSU

- Vyrobeno z plastického materiálu polyfenylsulfonu (PPSU)
- Objímka Uponor Q&E musí být objednána samostatně

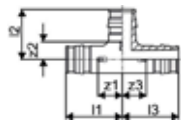

Číslo položky	Dimenze	l1 mm	l2 mm	l3 mm	z1 mm	z2 mm	z3 mm	p bar	Bal.2	Bal.	Jedn.	Cena/jedn.
1008684	16-16-16	32	27	32	14	10	14	6+10	60	5	ks	85 Kč
1008685	20-20-20	39	34	39	17	12	17	6+10	30	5	ks	90 Kč
1008686	25-25-25	47	42	47	20	15	20	6+10	20	5	ks	162 Kč
1001250	32-32-32	59	53	59	24	18	24	6+10	10	1	ks	276 Kč
1008688	40-40-40	74	65	74	30	22	30	6+10	5	1	ks	533 Kč
1042861	50-50-50	92	83	92	38	29	38	6+10	3	1	ks	1 166 Kč
1042860	63-63-63	112	102	112	44	5	44	6+10	2	1	ks	1 856 Kč
1085081	75-75-75	156	123	156	70	37	70	6+10	2	1	ks	5 825 Kč

Uponor Q&E T-kus redukovaný PPSU

- Vyrobeno z plastického materiálu polyfenylsulfonu (PPSU)
- Objímka Uponor Q&E musí být objednána samostatně

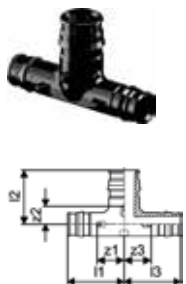

Číslo položky	Dimenze	l1 mm	l2 mm	l3 mm	z1 mm	z2 mm	z3 mm	p bar	Bal.2	Bal.	Jedn.	Cena/jedn.
1008710	16-20-16	35	33	35	17	11	17	6+10	40	5	ks	110 Kč
1008700	20-16-16	36	29	32	14	11	14	6+10	40	5	ks	110 Kč
1008689	20-16-20	36	29	36	14	11	14	6+10	40	5	ks	110 Kč
1008697	20-20-16	36	34	32	14	12	14	6+10	40	5	ks	110 Kč
1008711	20-25-20	42	40	42	20	12	20	6+10	25	5	ks	145 Kč
1008702	25-16-16	41	32	32	14	14	14	6+10	25	5	ks	145 Kč
1008699	25-16-20	41	32	36	14	14	14	6+10	25	5	ks	145 Kč
1008690	25-16-25	41	32	41	14	14	14	6+10	25	5	ks	145 Kč
1008701	25-20-16	44	37	35	17	15	17	6+10	25	5	ks	145 Kč
1008703	25-20-20	44	37	39	17	15	17	6+10	25	5	ks	145 Kč
1008691	25-20-25	44	37	44	17	15	17	6+10	20	5	ks	145 Kč
1001420	25-25-20	47	42	42	20	15	20	6+10	20	5	ks	145 Kč
1008712	25-32-25	52	50	52	24	15	24	6+10	15	1	ks	250 Kč
1001422	32-20-25	52	40	44	17	18	17	6+10	15	1	ks	250 Kč
1001424	32-20-32	52	40	52	17	18	17	6+10	15	1	ks	250 Kč
1008704	32-25-20	55	45	42	20	18	20	6+10	15	1	ks	250 Kč
1001426	32-25-25	55	45	47	20	18	20	6+10	15	1	ks	250 Kč
1001428	32-25-32	55	45	55	20	18	20	6+10	15	1	ks	250 Kč
1008713	32-40-32	65	61	65	30	18	30	6+10	10	1	ks	490 Kč
1008707	40-20-32	60	44	52	17	22	17	6+10	5	1	ks	490 Kč
1008694	40-20-40	60	44	60	17	22	17	6+10	5	1	ks	748 Kč
1008708	40-25-32	63	49	55	20	22	20	6+10	5	1	ks	490 Kč
1008695	40-25-40	63	49	63	20	22	20	6+10	5	1	ks	490 Kč
1008709	40-32-32	68	57	59	24	22	24	6+10	5	1	ks	490 Kč
1008696	40-32-40	68	57	68	24	22	24	6+10	5	1	ks	490 Kč
1042876	50-25-40	92	57	82	38	29	39	6+10	4	1	ks	690 Kč
1042864	50-25-50	92	57	92	38	29	38	6+10	4	1	ks	1 132 Kč
1042863	50-32-50	92	64	92	38	29	38	6+10	4	1	ks	779 Kč
1042871	63-25-50	112	62	99	44	35	45	6+10	2	1	ks	1 177 Kč
1042873	63-25-63	112	60	112	44	33	44	6+10	2	1	ks	1 246 Kč
1042870	63-32-63	112	70	112	44	35	44	6+10	2	1	ks	1 266 Kč
1085083	75-25-75	118	67	118	32	39	32	6+10	4	1	ks	3 677 Kč

Uponor Uni-C držák rozdělovače SH

- Držák rozdělovače pro rozvod vody
- Vyrobený z pozinkované oceli s plastovými svorkami
- Může se používat i do skříněk rozdělovačů pro rozvod studené a teplé vody

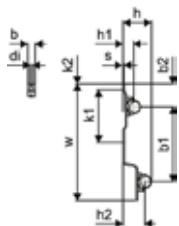

Číslo položky	Dimenze	s mm	b mm	b1 mm	b2 mm	h mm	h1 mm	h2 mm	k1 mm	k2 mm	w mm	Bal.2	Bal.	Jedn.	Cena/jedn.
1045451	3/4" 1"	4	20	207	63	79	30	60	145	16	322	25	1	set	450 Kč

Uponor Q&E Kolenový adaptér s vnitřním závitem PL

- Mosazná tvarovka
- Baleno v kartonové krabici

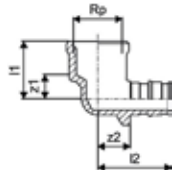

Číslo položky	Dimenze	G	I1 mm	I2 mm	z1 mm	z2 mm	Bal.2	Bal.	Jedn.	Cena/jedn.
1145644	16-G1/2"FT	1/2	25	32	11	14	80	20	ks	159 Kč
1145645	20-G1/2"FT	1/2	25	36	11	14	60	15	ks	215 Kč
1145652	25-G3/4"FT	3/4	26	44	10	17	40	10	ks	314 Kč
1145674	20-G3/4"FT	3/4	26	39	10	17	40	10	ks	235 Kč

Uponor Q&E Adaptér s vnějším závitem PL

- Mosazná tvarovka
- Baleno v kartonové krabici

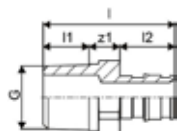

Číslo položky	Dimenze	G	I1 mm	I2 mm	R	z1 mm	Bal.2	Bal.	Jedn.	Cena/jedn.
1145660	16-R1/2"MT		43	15	18	1/2 10	100	25	ks	101 Kč
1145661	20-R1/2"MT		47	15	22	1/2 10	80	20	ks	210 Kč
1145662	20-R3/4"MT		50	17	22	3/4 11	60	15	ks	216 Kč
1145664	25-R3/4"MT		55	17	27	1/2 11	60	15	ks	364 Kč
1145676	32-R1"MT		65	21	34	3/4 10	20	5	ks	312 Kč

Uponor Q&E Kolenový adaptér s vnějším závitem PL

- Mosazná tvarovka
- Baleno v kartonové krabici

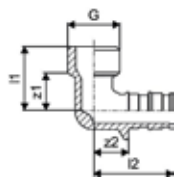

Číslo položky	Dimenze	G	I1	I2	z1	z2	Bal.2	Bal.	Jedn.	Cena/jedn.
01.25 1145651	16-G1/2"MT	1/2	26	32	16	14	80	20	ks	107 Kč
01.25 1145671	20-G1/2"MT	1/2	29	33	17	21	60	15	ks	163 Kč
01.25 1145672	20-G3/4"MT	3/4	29	36	18	14	40	10	ks	325 Kč
01.25 1145673	25-G3/4"MT	3/4	29	41	20	14	40	10	ks	269 Kč

Uponor Q&E Adaptér DR S-Press

- Mosazná tvarovka
- Baleno v kartonové krabici

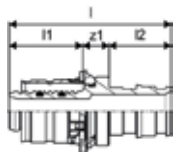

Číslo položky	Dimenze	I	I1	I2	z1	Bal.2	Bal.	Jedn.	Cena/jedn.
01.25 1145698	16-Q&E16	47	22	18	8	80	20	ks	274 Kč
01.25 1145699	20-Q&E20	52	23	22	8	60	15	ks	286 Kč
01.25 1145700	25-Q&E25	65	31	27	8	40	10	ks	514 Kč

Uponor Q&E T-kus - vnitřní závit PL

- Mosazná tvarovka
- Baleno v kartonové krabici

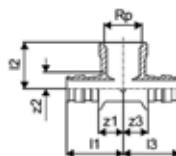

Číslo položky	Dimenze	Rp1	I1	I2	I3	z1	z2	z3	Bal.2	Bal.	Jedn.	Cena/jedn.
01.25 1145691	16-RP1/2"FT-16	1/2	32	26	32	14	9	14	40	10	ks	235 Kč
01.25 1145692	20-RP1/2"FT-20	1/2	36	28	36	14	11	14	60	15	ks	247 Kč
01.25 1145693	25-RP3/4"FT-25	3/4	44	34	44	17	16	17	40	10	ks	565 Kč

UPONOR Q&E Adaptér PL

- Mosazná tvarovka
- Baleno v kartonové krabici

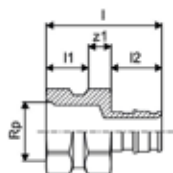

Číslo položky	Dimenze	G	Rp	l	l1	l2	z1	Bal.2	Bal.	Jedn.	Cena/jedn.
		"	"	mm	mm	mm	mm			ks	Kč
01.25 1145665	16-Rp1/2"FT	1/2	41	15	18	8		60	15	ks	141 Kč
01.25 1145666	20xRp1/2"FT	1/2	44	15	22	7		60	15	ks	186 Kč
01.25 1145667	20-RP3/4"FT	3/4	46	18	22	6		40	10	ks	258 Kč
01.25 1145668	25-RP3/4"FT	3/4	51	18	27	6		40	10	ks	350 Kč
01.25 1145670	25-RP1"FT	1	55	22	27	6		40	10	ks	350 Kč

Uponor Q&E Adaptér pro pájení PL

- Mosazná tvarovka
- Baleno v kartonové krabici

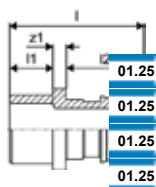

Číslo položky	Dimenze	l	l1	l2	z1	Bal.2	Bal.	Jedn.	Cena/jedn.
		mm	mm	mm	mm			ks	Kč
01.25 1145649	16-15CU	34	13	18	3	100	25	ks	105 Kč
01.25 1145675	25-22CU	43	13	27	3	40	10	ks	209 Kč
01.25 1145695	20xCu18	38	13	22	3	80	20	ks	170 Kč
01.25 1145696	20xCu22	38	13	22	3	100	25	ks	209 Kč

Uponor Fluvia koncová zátka s vypouštěním

- Materiál mosaz

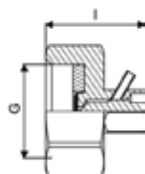

Číslo položky	Dimenze	G	l	p	Bal.2	Bal.	Jedn.	Cena/jedn.
		"	mm	bar			ks	Kč
1008497	G3/4	3/4	26	6+10		200	ks	382 Kč

Uponor Q&E přechod vnější závit PL

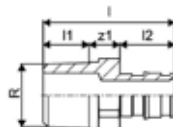

Číslo položky	Dimenze	l	l1	l2	R	z1	p	Bal.2	Bal.	Jedn.	Cena/jedn.
		mm	mm	mm	mm	mm	bar			ks	Kč
05.25 1023003	16-R1/2"MT	43	15	18	1/2	10	6+10	100	5	ks	
05.25 1023005	20-R1/2"MT	47	15	22	1/2	10	6+10	100	5	ks	
05.25 1023006	20-R3/4"MT	50	17	22	3/4	11	6+10	70	5	ks	
05.25 1023007	25-R3/4"MT	55	17	27	1/2	11	6+10	70	5	ks	
05.25 1047191	32-R1"MT	65	21	34	3/4	10	6+10	10	1	ks	

Uponor Q&E přechod vnější závit PL/DR

- Vyrobeno z mosazi
- Objímka Uponor Q&E musí být objednána samostatně

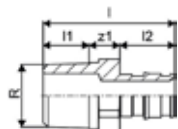

Číslo položky	Dimenze	l mm	l1 mm	l2 mm	R mm	z1 mm	p bar	Bal.2	Bal.	Jedn.	Cena/jedn.
1085077	40-R1 1/4"MT	73	19	42	1 1/4	12	6+10	16	1	ks	1 651 Kč
1085076	50-R1 1/2"MT	89	20	52	1 1/2	17	6+10	8	1	ks	2 199 Kč
1085075	63-R2"MT	100	24	65	2	11	6+10	6	1	ks	2 807 Kč
1085074	75-R2 1/2"MT	126	27	86	2 1/2	13	6+10	6	1	ks	4 692 Kč

Uponor Q&E přechod vnější závit PL

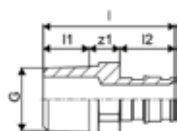

Číslo položky	Dimenze	G mm	l mm	l1 mm	l2 mm	z1 mm	AG mm	p bar	Bal.2	Bal.	Jedn.	Cena/jedn.
05.25 1033435	16-G1/2"MT	0.5	36	10	18	8		6+10	100	5	ks	
05.25 1033437	20-G1/2"MT	0.5	40	9	22	9		6+10	90	5	ks	
05.25 1033438	20-G3/4"MT	0.75	43	11	22	10		6+10	70	5	ks	
05.25 1047862	25-G3/4"MT	0.75	48	11	27	10		6+10	40	5	ks	
05.25 1047863	25-G1"MT	1	49	11	27	11		6+10	40	5	ks	
05.25 1047864	50-G1 1/2"MT	1.5	82	17	52	13		6+10	8	1	ks	

Uponor Q&E přechod vnější závit PL W

- Vyrobeno z mosazi
- Objímka Uponor Q&E musí být objednána samostatně

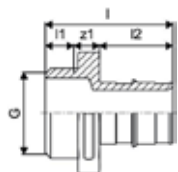

Číslo položky	Dimenze	G mm	l mm	l1 mm	l2 mm	z1 mm	p bar	Bal.2	Bal.	Jedn.	Cena/jedn.
05.25 1008730	32-G1"MT	1	56	10	34	12	6+10	20	1	ks	
05.25 1008732	40-G1 1/4"MT	1.25	68	14	42	12	6+10	8	1	ks	
05.25 1008867	63-G2"MT	2	95	17	65	13	6+10	6	1	ks	

Uponor Q&E přechod vnitřní závit PL

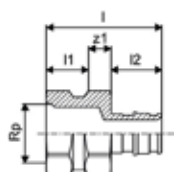

Číslo položky	Dimenze	Rp mm	l mm	l1 mm	l2 mm	z1 mm	IG mm	p bar	Bal.2	Bal.	Jedn.	Cena/jedn.
05.25 1023009	16-Rp1/2"FT	0.5	41	15	18	8		6+10	60	5	ks	
05.25 1023010	20-Rp1/2"FT	0.5	44	15	22	7		6+10	60	5	ks	
05.25 1023011	20-Rp3/4"FT	0.75	46	18	22	6		6+10	40	5	ks	
05.25 1023012	25-Rp3/4"FT	0.75	51	18	27	6		6+10	40	5	ks	
05.25 1023013	25-Rp1"FT	1	55	22	27	6		6+10	35	5	ks	

Uponor Q&E přechod vnitřní závit PL

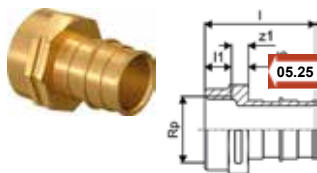

Číslo položky	Dimenze	G	Rp	l	l1	l2	z1	p	Bal.2	Bal.	Jedn.	Cena/jedn.
1047866	32-G1"FT	1	1	56	13	34	9	6+10	20	1	ks	
1047867	40-G1 1/4"FT	1 1/4	1.25	68	16	42	10	6+10	20	1	ks	1 040 Kč

Uponor Q&E koleno přechod vnější závit PL

- Vyrobeno z mosazi
- Objímka Uponor Q&E musí být objednána samostatně

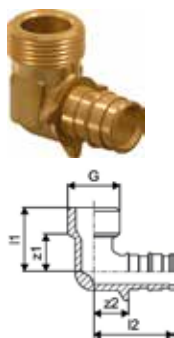

Číslo položky	Dimenze	G	l1	l2	z1	z2	p	Bal.2	Bal.	Jedn.	Cena/jedn.
1023019	16-G1/2"MT	0.5	26	32	16	14	6+10	80	5	ks	
1023020	20-G1/2"MT	0.5	29	33	17	21	6+10	50	5	ks	
1023021	20-G3/4"MT	0.75	29	36	18	14	6+10	40	5	ks	
1023022	25-G3/4"MT	0.75	29	41	20	14	6+10	40	5	ks	

Uponor Q&E koleno přechod vnitřní závit PL

- Vyrobeno z mosazi
- Objímka Uponor Q&E musí být objednána samostatně

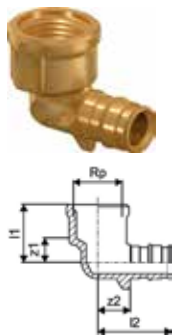

Číslo položky	Dimenze	G	l1	l2	z1	z2	p	Bal.2	Bal.	Jedn.	Cena/jedn.
1023023	16-G1/2"FT	0.5	25	32	11	14	6+10	70	5	ks	
1023024	20-G1/2"FT	0.5	25	36	11	14	6+10	50	5	ks	
1023025	20-G3/4"FT	0.75	26	39	10	17	6+10	30	5	ks	
1023026	25-G3/4"FT	0.75	26	44	10	17	6+10	35	5	ks	

Uponor Q&E spojka NKB DR



Číslo položky	Dimenze	l	l1	l2	z1	Bal.2	Bal.	Jedn.	Cena/jedn.
1025883	18-18	43	20	20	3	100	5	ks	433 Kč

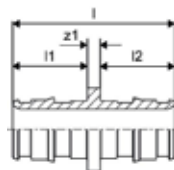

Uponor Q&E T-kus přechod vnitřní závit PL

- Vyrobeno z mosazi
- Objímka Uponor Q&E musí být objednána samostatně



Číslo položky	Dimenze	Rp	Rp1	l1	l2	l3	z1	z2	z3	IG	p	Bal.2	Bal.	Jedn.	Cena/jedn.
05.25	1047885	16-Rp1/2"FT-16	0.5	1/2	32	26	32	14	9	14	6+10	50	5	ks	
05.25	1047886	20-Rp1/2"FT-20	0.5	1/2	36	28	36	14	11	14	6+10	30	5	ks	
05.25	1047888	25-Rp3/4"FT-25	0.75	3/4	44	34	44	17	16	17	6+10	20	5	ks	

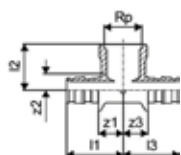

Uponor Q&E přechod s převlečnou maticí PL



Číslo položky	Dimenze	G	l	l1	l2	z1	p	Bal.2	Bal.	Jedn.	Cena/jedn.	
	1023014	16-G1/2"SN	1/2	32	6	18	8	6+10	100	5	ks	96 Kč
	1023015	20-G1/2"SN	1/2	42	8	22	13	6+10	60	5	ks	240 Kč
	1023016	20-G3/4"SN	0.75	36	7	22	8	6+10	50	5	ks	240 Kč
	1023017	25-G3/4"SN	3/4	49	7	27	15	6+10	45	5	ks	347 Kč
	1023018	25-G1"SN	1	44	10	27	7	6+10	40	5	ks	400 Kč

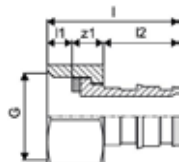

Uponor Q&E koleno přechod převlečná matice PL

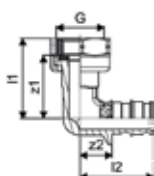

Číslo položky	Dimenze	G	l1	l2	z1	z2	p	Bal.2	Bal.	Jedn.	Cena/jedn.	
	1047879	16-G1/2"SN	1/2	35	32	28	14	6+10	70	5	ks	339 Kč
	1047880	20-G1/2"SN	1/2	37	33	29	11	6+10	50	5	ks	339 Kč
	1047881	20-G3/4"SN	3/4	39	36	32	14	6+10	35	5	ks	399 Kč
	1047882	25-G3/4"SN	3/4	39	41	32	14	6+10	35	5	ks	475 Kč

Uponor Q&E přechod DR S-Press

- Vyrobeno z mosazi
- Objímka Uponor Q&E musí být objednána samostatně



Číslo položky	Dimenze	l	l1	l2	z1	Bal.2	Bal.	Jedn.	Cena/jedn.	
05.25	1062845	16-Q&E16	47	22	18	8	20	1	ks	256 Kč
05.25	1062846	20-Q&E20	52	23	22	8	10	1	ks	267 Kč
05.25	1062861	25-Q&E25	65	31	27	8	10	1	ks	518 Kč

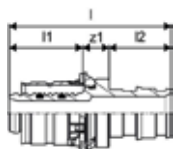

Uponor Q&E přechod pro pájení PL

- Vyrobeno z mosazi
- Objímka Uponor Q&E musí být objednána samostatně

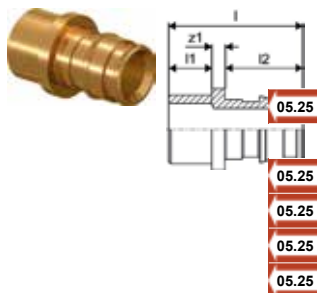

Číslo položky	Dimenze	l mm	l1 mm	l2 mm	z1 mm	p bar	Bal.2	Bal.	Jedn.	Cena/jedn.
1047938	16-12CU	31	10	18	3	6+10	100	5	ks	
1023040	16-15CU	34	13	18	3	6+10	100	5	ks	
1023041	20-15CU	38	13	22	3	6+10	100	5	ks	
1047940	20-18CU	38	13	22	3	6+10	80	5	ks	
1047941	20-22CU	38	13	22	3	6+10	80	5	ks	
1023042	25-22CU	43	13	27	3	6+10	40	5	ks	
1047942	25-28CU	49	16	27	6	6+10	60	5	ks	
1047943	32-28CU	56	16	34	6	6+10	20	1	ks	

Uponor Smart Aqua U nástěnka Q&E

- Vyrobeno z mosazi
- Objímka Uponor Q&E musí být objednána samostatně
- Průtočná U nástěnka, pro cirkulační zapojení



Číslo položky	Dimenze	Rp "	l1 mm	l2 mm	l3 mm	b mm	k mm	z1 mm	z2 mm	Bal.2	Bal.	Jedn.	Cena/jedn.
1059820	16-Rp1/2"FT-16	1/2	52	20	20	45	40	34	5	5	1	ks	1 140 Kč
1059821	20-Rp1/2"FT-20	1/2	56	20	20	45	40	35	5	5	1	ks	1 479 Kč

Uponor Smart Aqua nástěnka Q&E PL

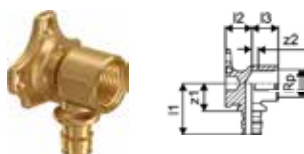

Číslo položky	Dimenze	Rp "	l1 mm	l2 mm	l3 mm	z1 mm	z2 mm	p bar	Bal.2	Bal.	Jedn.	Cena/jedn.
1059822	16-Rp1/2"FT	1/2	39	20	20	21	5	6+10	40	5	ks	176 Kč
1059823	20-Rp1/2"FT	1/2	40	20	20	18	5	6+10	40	5	ks	256 Kč

Uponor Smart Aqua montážní lišta se zalomením

- Materiál galvanizovaná ocel
- Pro fixaci nástěnek Uponor Smart Aqua
- Umožňuje připevnění v rámci rastrovaných otvorů
- Šrouby M6 x 12 podle DIN 965 součástí balení
- Otvory a štěrby pro snadné připevnění

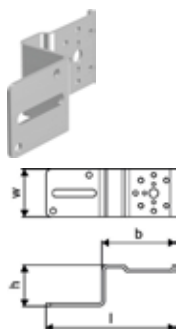

Číslo položky	l mm	b mm	h mm	Bal.2	Bal.	Jedn.	Cena/jedn.
1057843	144	82	46	5	1	ks	187 Kč

Uponor Smart Aqua montážní lišta přímá - pásovina

- Materiál galvanizovaná ocel
- Pro fixaci nástěnek Uponor Smart Aqua
- Umožňuje připevnění v rámci rastrovaných otvorů
- Šrouby M6 x 12 podle DIN 965 součástí balení
- Otvory a štěrby pro snadné připevnění



Číslo položky	Dimenze	l mm	k mm	j. mm	Bal.2	Bal.	Jedn.	Cena/jedn.
1057844	2m	2000	75	75	10	1	ks	760 Kč

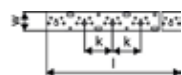

Uponor Smart Aqua nástěnka Q&E PL



05.25

05.25

Číslo položky	Dimenze	Rp	l1 mm	l2 mm	l3 mm	k mm	z1 mm	z2 mm	p bar	Bal.2	Bal.	Jedn.	Cena/jedn.
1023034	16-Rp1/2"FT l=43mm	0.5	32	17	27	36	14	10	6+10	40	5	ks	
1023035	20-Rp1/2"FT l=43mm	0.5	36	17	27	36	14	10	6+10	40	5	ks	

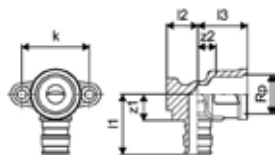

Uponor Smart Aqua přírubová nástěnka Q&E SP PL

- Vyrobeno z mosazi
- Objímka Uponor Q&E musí být objednána samostatně
- Sedí na box 1038470



Číslo položky	Dimenze	Rp	l1 mm	l2 mm	k mm	z1 mm	z2 mm	p bar	Bal.2	Bal.	Jedn.	Cena/jedn.
1047933	25-Rp3/4"FT	3/4	32	54	23	15	27	6+10	20	5	ks	468 Kč

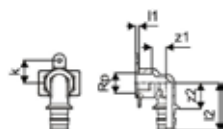

Uponor Smart Radi L garnitura Q&E

- S měděným potrubím 15 x 1 mm
- Připojení pokoveného měděného potrubí 15 x 1 mm k radiátoru lze provést pomocí Uponor svěrného šroubení (obj. č. 1013830)

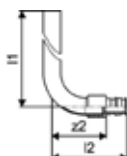

Číslo položky	Dimenze	l1 mm	l2 mm	z2 mm	p bar	Bal.2	Bal.	Jedn.	Cena/jedn.
1023045	16-15CU l=300mm	300	65	47	6+10	40	2	ks	278 Kč

Uponor Q&E rozdělovač, vnější/vnitřní závit PL

- Vyrobeno z mosazi
- Objímka Uponor Q&E musí být objednána samostatně
- Rozdělovač 3/4" pro připojení studené a teplé vody



Číslo položky	Dimenze	G	G1	Rp	l	l1	l2	l3	b	z1	z2	HK	p	Bal.2	Bal.	Jedn.	Cena/jedn.
1023027	3/4"MT/FT 2x16 c/c35mm	3/4		3/4	89	27	28	35	35	15	9	2	6+1020		1	ks	629 Kč
1023028	3/4"MT/FT 3x16 c/c35mm	0.75		0.75	124	27	28	35	35	15	9	3	6+1015		1	ks	715 Kč
1023029	3/4"MT/FT 4x16 c/c35mm	3/4		3/4	159	27	28	35	35	15	9	4	6+1010		1	ks	759 Kč

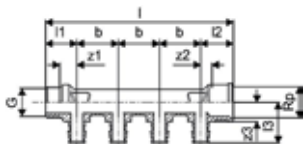

Uponor Q&E rozdělovač s ventily, vnější/vnitřní závit PL SH

- Vyrobeno z mosazi
- Objímka Uponor Q&E musí být objednána samostatně
- Rozdělovač 1" pro připojení studené a teplé vody s uzavíracími ventily



Číslo položky	Dimenze	G	G1	l	l1	l2	l3	b	h	IG	HK	p	Bal.2	Bal.	Jedn.	Cena/jedn.
1048521	1"MT/FT 3x16 c/c38mm	1	1	132	122	27	44	38	64	G 1 3		6+1032		1	ks	1 944 Kč
1048522	1"MT/FT 4x16 c/c38mm	1	1	169	158	27	44	38	64	G 1 4		6+1024		1	ks	2 302 Kč

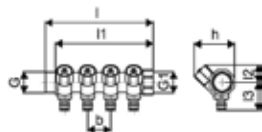

Flex-X

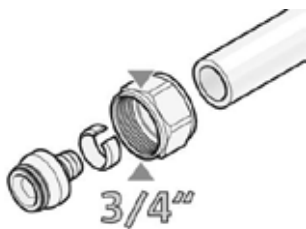

Svěrné šroubení Uponor FLEX-X jsou speciálně navrženy pro připojení flexibilních potrubí Uponor s 3/4" Eurokonusem.

Výhody

Snadná adaptace na rozdělovače a armatury s 3/4" Eurokonusem
Nejsou nutné žádné speciální nástroje



Uponor Flex-X přechod pokovený PEX

- Materiál mosaz s povrchovou úpravou
- Pro připojení potrubí Uponor z PE-Xa k rozdělovačům
- Vnitřní závit 3/4", Eurokonus podle DIN EN ISO 228-1



Číslo položky	Dimenze	G	Rp	l	l1	s	z1	p	Bal.2	Bal.	Jedn.	Cena/jedn.
		"	"	mm	mm	mm	mm	bar				
1057441	16x1,8/2,0-3/4"FT Euro	3/4	G 3/4	24	16	1,8/2,0	1	6	100	10	ks	149 Kč
1045542	16x2,2-3/4"FT Euro	3/4		24	16		1	10	100	10	set	185 Kč
1045543	20x2,8-3/4"FT Euro	3/4		29	16		5	10	100	10	set	211 Kč

Uni-X

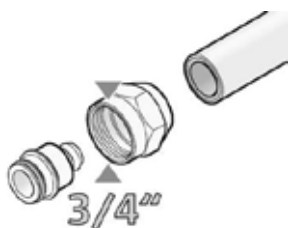

Uponor Uni-X je řada svěrných tvarovek se spojkami 3/4" Eurokonus, na připojení rozvodů pitné vody a vytápění/chlazení.

Výhody

Snadné přizpůsobení jiným potrubím a systémům
Flexibilní konstrukce systému
Nejsou nutné žádné speciální nástroje



Použití

- Pro rozvody topné vody pro připojení radiátorů

Uponor Vario horizontální sada měřiče tepla

- Mezikus pro měřič tepla
- Přímé připojení 2 senzorů se závitem M10x1 na přívodu a zpátečce
- Vyrobeno z mosazi, poniklováno



Číslo položky	Dimenze	h	h1	l1	l2	z1	z2	G	G1	Bal.2	Bal.	Jedn.	Cena/jedn.
1090728	G1" 130mm	42	36	315	80	300	65	1	1	250	1	set	4 162 Kč

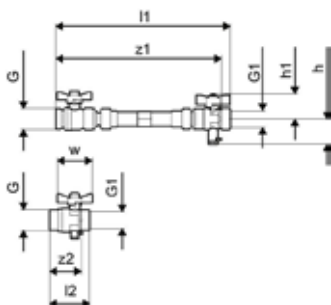

Uponor Vario vertikální sada měřiče tepla

- Mezikus pro měřič tepla
- Přímé připojení 2 senzorů se závitem M10x1 na přívodu a zpátečce
- Vyrobeno z mosazi, poniklováno



Číslo položky	Dimenze	G	G1	l	l1	l2	h1	z1	Bal.2	Bal.	Jedn.	Cena/jedn.
1090729	G1" 130mm	1	1	280	325	160	110	265	250	1	set	4 162 Kč

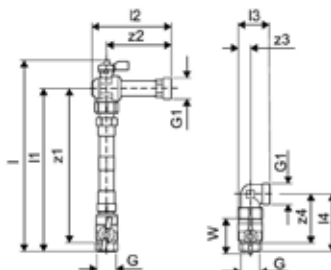

Flex

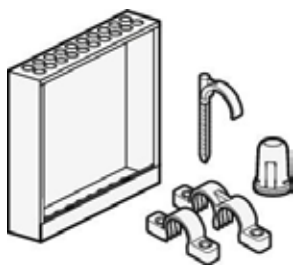

Uponor Flex zahrnuje veškeré příslušenství, jako jsou skříně, objímky, spony, oblouky připojení armatur na potrubí, které se používají při instalaci systémů s flexibilním potrubím Uponor.

Výhody

Široký sortiment příslušenství
Snadné použití
Rychlá montáž



Uponor Multi plastový vodící oblouk

- Nárazuodolný plast
- Podpora ohybu 90°

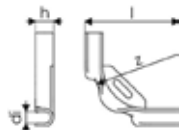

Číslo položky	Dimenze	d _i mm	l mm	z mm	h mm	Bal.2	Bal.	Jedn.	Cena/jedn.
1135490	10-12	13	100	55	19	360	60	ks	27 Kč

Uponor Multi plastový vodící oblouk

- Nárazuodolný plast
- Podpora ohybu 90°

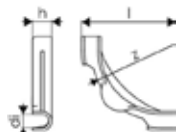

Číslo položky	Dimenze	d _i mm	l mm	z mm	h mm	Bal.2	Bal.	Jedn.	Cena/jedn.
1135491	14-18	17	115	84	24	240	30	ks	40 Kč
1135492	20-22	20	144	100	28	140	35	ks	50 Kč

Flex

Uponor Multi kovový vodící oblouk

- Galvanizovaná ocel
- Podpora ohybu 90°

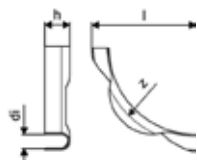

Číslo položky	Dimenze	di mm	l mm	z mm	h mm	barva	r mm	Bal.2	Bal.	Jedn.	Cena/jedn.
1001231	34	32	210	137	28	galv steel	137	1400	2	ks	150 Kč

Uponor Teck jednoduchý hmoždinkový hák

- Pro upevnění paralelních potrubí s max. vnějším průměrem 30 mm do podlahy
- Materiál plast
- Barva: modrá
- Velikost otvoru: 10 mm

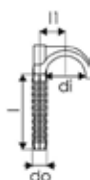

Číslo položky	Dimenze	di mm	l mm	l1 mm	do mm	h mm	w mm	Bal.2	Bal.	Jedn.	Cena/jedn.
1135511	75	28	56	18	10,5			1600	200	ks	6 Kč
1135512	90	28	76	18	10,4	13	45	1600	200	ks	6 Kč

Uponor Teck dvojitý hmoždinkový hák

- Pro upevnění paralelních potrubí s max. vnějším průměrem 30 mm do podlahy
- Materiál plast
- Barva: modrá
- Velikost otvoru: 10 mm

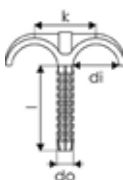

Číslo položky	Dimenze	di mm	l mm	do mm	k mm	Bal.2	Bal.	Jedn.	Cena/jedn.
1135513	75	28	56	10,5	36	1200	200	ks	7 Kč
1135514	90	30	81	10,3	36	800	200	ks	7 Kč

Uponor Smart Aqua Odtlakovací zátka

- Pro namontování během zkoušky těsnosti

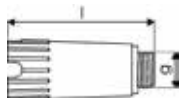

Číslo položky	Dimenze	G	l mm	Bal.2	Bal.	Jedn.	Cena/jedn.
1135501	1/2"MT	1/2	85	360	20	ks	11 Kč

Flex

Uponor Smart Aqua Odtlakovací zátka WW

- Pro namontování během zkoušky těsnosti



Číslo položky	Dimenze	G	l mm	Bal.2	Bal.	Jedn.	Cena/jedn.
1135499	1/2"MT	1/2	85	360	20	ks	11 Kč

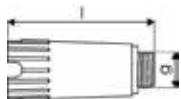

Minitec

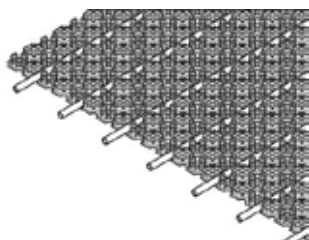

Uponor Minitec je ideální pro dovybavení stávajících budov, vhodné pro přímou instalaci na potěrové nebo dlaždicové podlahy. Jeho celková výška i s potěrem činí pouhých 15 mm a skládá se ze samolepicího fóliového

prvku a PE-Xa potrubí 9,9 mm. Minitec je optimalizován pro podpovrchové vytápění v obytných budovách.

Výhody

- Nízká výška: ideální pro rekonstrukce
- Nenáročnost: rychlá a efektivní instalace
- Komfort: krátké časy náběhu vytápění, rychlá reakce a regulace teploty
- Úspora energie: nízké provozní teploty



Specifikace

- Systém podlahového vytápění Minitec je možné pokládat na pevnou podlahu nebo určené izolační materiály
- Je navržen jako odolný systém pro kotvení potrubí s minimální výškou a systémovou deskou pro pokládku potrubí se správnými vzdálenostmi při pokládce
- Pro použití s potrubím Uponor Minitec PE-Xa 9,9 x 1,1 mm; umožňuje přímou a diagonální pokládku potrubí
- Třída ochrany proti ohni EN 13501-1: třída E
- Standardní hořlavost, materiál třídy B2, odpovídá DIN 4102
- Rozteč uložení potrubí: 50, 100, 150 mm
- Systémová deska: 0,77 m²

Použití

- Podlahové sálavé vytápění a chlazení
- Velmi nízká konstrukční výška
- Pro použití se vhodnými stěrkami

Certifikace

- DIN CERTCO: 7F170-F

Uponor Minitec lepicí systémový panel

- Samolepicí systémový panel z pevného plastu na montáž a ukládání Uponor PE-Xa potrubí 9,9 x 1,1 mm
- S přesahem pro zámkování na obou stranách
- Zadní strana je opatřena samolepicí vrstvou pro správné upevnění na podkladovou vrstvu



Číslo položky	Dimenze	h mm	l mm	b mm	Area - m ²	ND A -	barva -	Bal.2	Bal.	Jedn. m ²	Cena/jedn. Kč
1047318	6,2m2 9,9x1,1	12	1120	720	0,806	15	0,77 RAL 9017	199.2	6.2	m ²	685 Kč
1005261	15,4m2 9,9x1,1	12	1120	720	0,806	15	0,77 RAL 9017	123.2	15.4	m ²	685 Kč

Uponor Fix fixační lišta, U profil

- Upevňovací lišta pro potrubí 9,9 mm
- Rozteč 20 mm



Číslo položky	Dimenze	c/c1 mm	l mm	do mm	b mm	barva -	Bal.2	Bal.	Jedn. m	Cena/jedn. Kč
1005274	9,9mm c/c20mm 2,5m	20	2500	10	24	šedá	25	2.5	m	132 Kč



Minitec

Uponor Minitec obvodový dilatační pás, samolepicí

- Obvodový pás pro systém Minitec, odpovídající DIN 18560
- Vyrobený z polyethylenu se samolepicí vrstvou na zadní straně
- Samolepicí páska na vnější straně poskytuje těsný spoj mezi obvodovým pásem a izolací

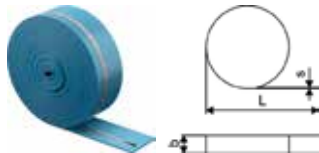

Číslo položky	Dimenze	l mm	s mm	b mm	barva	Bal.2	Bal.	Jedn.	Cena/jedn.
1005267	20m 80x8mm	20000	8	80	modrá		200	m	39 Kč

Uponor Minitec spárový profil

- Samolepicí spárový profil vyrobený z tvrdého PVC s polyethylenovým pěnovým expanzním proužkem, 10 mm silným pro spolehlivé oddělení jednotlivých dilatačních celků a pohlcení expanze potěru
- Pro dilatační spáry podle DIN 18560-2

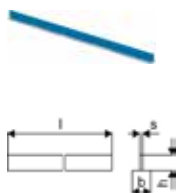

Číslo položky	Dimenze	l mm	s mm	b mm	h mm	barva	Bal.2	Bal.	Jedn.	Cena/jedn.
1085980	0,9m 40x10mm	900	10	50	40	modrá	600	10	ks	271 Kč
1085981	1,3m 40x10mm	1300	10	50	40	modrá	600	10	ks	339 Kč

Uponor Comfort Pipe bílé potrubí Minitec

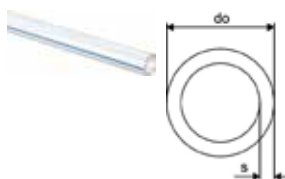

Číslo položky	Dimenze	do mm	do1 mm	s mm	barva	p bar	Bal.2	Bal.	Jedn.	Cena/jedn.
1063287	9,9x1,1 60m	9,9	1,1	1,1	bílá	6	840	60	m	62 Kč
1063288	9,9x1,1 120m	9,9	1,1	1,1	bílá	6	1680	120	m	56 Kč
1063289	9,9x1,1 240m	9,9	1,1	1,1	bílá	6	2640	240	m	56 Kč
1063381	9,9x1,1 480m	9,9	1,1	1,1	bílá	6	2880	480	m	56 Kč

Uponor Minitec chránička potrubí

- Vyrobená z PE-LD, se štěrbínovým otvorem pro ochranu potrubí do 9,9 mm v oblastech pohyblivých spojů



Číslo položky	Dimenze	l mm	s mm	b mm	Bal.2	Bal.	Jedn.	Cena/jedn.
1005269	9,9mm 300x2mm	300	2,0	35	3600	30	ks	40 Kč

Uponor Minitec spojka a objímky

- Q&E
- Mosaz
- Se 2 Q&E objímkami



Číslo položky	Dimenze	l mm	l1 mm	l2 mm	s mm	z1 mm	p bar	Bal.2	Bal.	Jedn.	Cena/jedn.
1005264	9,9x1,1	33	14	14	1,1	4	6	100	10	ks	108 Kč

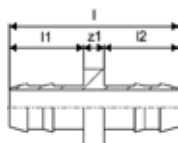

Minitec

Uponor Minitec přechod s vnějším závitem a objímka

- Q&E
- Mosaz
- S 1 Q&E objímkou



Číslo položky	Dimenze	l mm	l1 mm	l2 mm	R "	z1 mm	p bar	Bal.2	Bal.	Jedn.	Cena/jedn.
1005265	9,9-R1/2"MT	38	16	14	1/2	8	6	100	10	ks	221 Kč

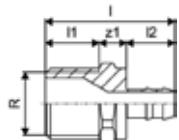

Uponor Minitec objímka natural

- PE-Xa



Číslo položky	Dimenze	di mm	l mm	do mm	p bar	Bal.2	Bal.	Jedn.	Cena/jedn.
1005263	9,9x1,1	10,3	15	13,9	6	1600	10	ks	31 Kč

Uponor Minitec svěrné šroubení

- Eurokonus



Číslo položky	Dimenze	G "	l mm	l1 mm	z1 mm	Bal.2	Bal.	Jedn.	Cena/jedn.
1013426	9,9-3/4"Euro	3/4	26	18	1	120	12	ks	298 Kč

Uponor Fluvia Y rozdvojka svěrného šroubení

- Materiál mosaz
- Pro rozšíření čerpadlových skupin PUSH-12 na 2 okruhy
- U systému Minitec lze použít k rozšíření okruhu rozdělovače na 2



Číslo položky	Dimenze	c/c mm	l mm	Bal.2	Bal.	Jedn.	Cena/jedn.
1005675	2xG3/4-3/4"Euro	40	50	50	1	set	1 297 Kč

Uponor Multi plastový vodící oblouk

- Nárazuodolný plast
- Podpora ohybu 90°



Číslo položky	Dimenze	di mm	l mm	z mm	h mm	Bal.2	Bal.	Jedn.	Cena/jedn.
1135490	10-12	13	100	55	19	360	60	ks	27 Kč

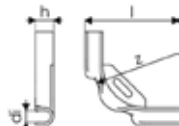

Tecto

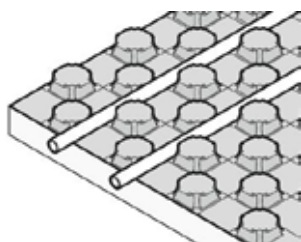

Systémové desky Uponor Tecto slouží k instalaci systému podlahového vytápění/chlazení v rezidenčních a nerezidenčních budovách. Instalují se do podlahy pod cementovou nebo

anhydritovou vrstvu a jsou k dispozici ve dvou tloušťkách (ND 30-2 a ND 11) pro různé podlahové konstrukce a požadavky na zatížení.

Výhody

Nenáročnost: optimálně sladěné komponenty systému
Výběr mezi vícevrstevným kompozitním nebo PE-Xa potrubím
Výhoda dlouhodobé, prověřené kvality Uponor



Specifikace

- Systém podlahového vytápění Tecto, skládající se z nopových systémových desek pro připevnění potrubí v rozměrech 14-17 mm
- Rozteč uložení potrubí: 100, 150, 200, 250, 300 mm
- Třída ochrany proti ohni E podle EN 13501-1
- Standardní hořlavost, materiál třídy B2, odpovídá DIN 4102

Použití

- Podlahové sálavé vytápění a chlazení
- Pro použití s cementovými a anhydritovými potěry

Certifikace

- DIN CERTCO: 7F010-F; 7F037-F

Uponor Tecto systémová deska ND 30-2

- Systémová deska s tepelnou izolací z EPS (bez HBCD)
- Pro potrubí 14 - 17 mm
- Rozteč potrubí v násobku 50 mm

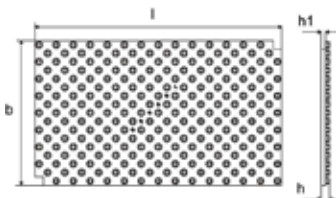

Číslo položky	Dimenze	l mm	b mm	h mm	h1 mm	Area m ²	A m ² K/W	R MN _{m3}	s	G kN/m ² Bal.2	Bal.	Jedn.	Cena/jedn.	
1005478	EPS DES 30-2mm 14-17mm	1450x850mm	1450	850	52	NaN	1,23	1,12	0,750	20	5	53.76	8.96 m ²	447 Kč
1005477	EPS 11mm 14-17mm	1450x850mm	1450	850	33	11	1,23	1,12	0,275	-	30	94.08	15.68 m ²	405 Kč

Uponor Tecto diagonální pás

- Pro upevnění jednoho potrubí pro použití s panely Tecto
- Obsahuje 3 jednotlivé fixace
- Materiál: PS-fólie



Číslo položky	Dimenze	b mm	Bal.2	Bal.	Jedn.	Cena/jedn.
1005482	45deg 75mm	75	420	10	ks	44 Kč

Uponor Tecto oboustranný spojovací pás

- Fixační oboustranný pás, slouží ke spojování ND 11 nebo ND 30-2 desek
- Materiál: PS-fólie



Číslo položky	Dimenze	h mm	l mm	l1 mm	b mm	Bal.2	Bal.	Jedn.	Cena/jedn.
1005484	1,4m 100mm	22	1400	1350	100	742.5	33.75	m	50 Kč

Uponor Tecto vyrovnávací prvek

- Krycí prvek s rastrem, slouží ke spojování ND 11 nebo ND 30-2 desek v oblasti stěn a dveří
- Jedno překrytí s možností fixace na Tecto prvky
- Materiál: PS-fólie



Číslo položky	Dimenze	l mm	l1 mm	b mm	b1 mm	A m ²	Bal.2	Bal.	Jedn.	Cena/jedn.
1005481	1,45m 200mm	1400	1450	200	150	0,21	504	28	m	77 Kč

Uponor Tecto izolace vyrovnávacího prvku ND 30-2

- Tepelná izolace pro použití s vyrovnávacím prvkem v prostoru dveří nebo stěn
- EPS (bez HBCD) podle EN 13163
- Tepelný odpor: 0,75 m²K/W
- Schváleno pro pohyblivá zatížení až 5 kN/m²

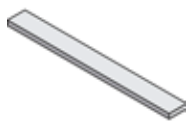

Číslo položky	Dimenze	h mm	l mm	b mm	ND -	A m ²	R m ² K/W	G kN/m ² Bal.2	Bal.2	Bal.	Jedn.	Cena/jedn.
1005480	EPS DES 30-2mm 150x1400mm	30-2	1400	150	30-2	0,21	0,750	5	268.8	8.4	m	81 Kč
1005479	EPS 11mm 150x1400mm	11	1400	150	11	0,21	0,275	30	716.8	22.4	m	74 Kč

Uponor Multi obvodový dilatační pás

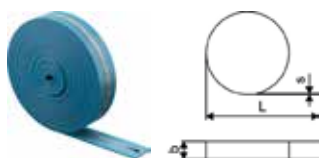

Číslo položky	Dimenze	L m	s mm	b mm	barva -	Bal.2	Bal.	Jedn.	Cena/jedn.
1000080	150x10mm	50	10	150	modrá		200	m	36 Kč

Uponor Multi Obvodový pás s fólií

- Se samolepicím pruhem na zadní straně, podle DIN 18560
- Vyrobeno z polyethylenu

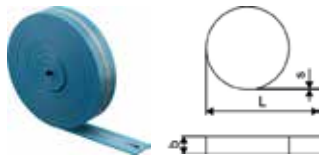

Číslo položky	Dimenze	L m	b mm	s mm	Bal.2	Bal.	Jedn.	Cena/jedn.
1135493	130x8mm	50	130	8		400	m	22 Kč

Uponor Multi obvodový dilatační pás HB

- z polyethylenu, se samolepicím páskem na zadní straně, podle DIN 18560



Číslo položky	Dimenze	L m	b mm	s mm	Bal.2	Bal.	Jedn.	Cena/jedn.
1135494	150x8mm	50	150	8		250	m	24 Kč

Uponor Multi spárový profil PP



Číslo položky	Dimenze	h mm	L m	s mm	Bal.2	Bal.	Jedn.	Cena/jedn.
1090229	1800x100x10mm	100	1,8	10,0	720	18	m	146 Kč

Uponor Comfort Pipe PLUS Blue

- Plastové potrubí PEX-a pro podlahové vytápění
- Vyrobeno 100% z přírodního PEX certifikovaného dle ISCC
- Ve shodě s ISO 22391 a splňuje i kyslíkovou bariéru dle DIN 4726
- Třída použití 4 a 5
- Návrhový tlak 6 Bar při 70°C

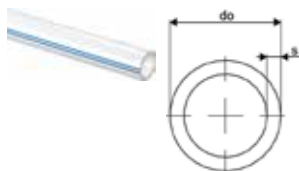

Číslo položky	Dimenze	do mm	s mm	Bal.2	Bal.	Jedn.	Cena/jedn.
1126541	16x2,0 640m	16	2	640	640	m	55 Kč

Tecto

Uponor Comfort Pipe PLUS bílé potrubí

- Potrubí z PE-Xa
- Splňují normu ISO 22391 a požadavky na odolnost proti kyslíkové difúzi podle DIN 4726
- Třída použití 4
- Provozní tlak 6 bar při 70 °C

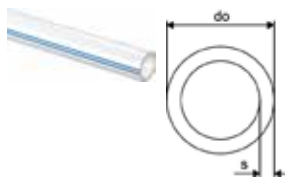

Číslo položky	Dimenze	L m	do mm	s mm	barva	p bar	Bal.2	Bal.	Jedn.	Cena/jedn.	
1062883	14x2,0	120m	14	2	bílá	6	1320	120	m	47 Kč	
1062884	14x2,0	240m	14	2	bílá	6	1680	240	m	42 Kč	
1088166	14x2,0	640m	640	14	2	bílá	6	1920	640	m	42 Kč
1062885	14x2,0	960m	14	2	bílá	6	1920	960	m	42 Kč	
1062044	16x2,0	120m	16	2	bílá	6	1080	120	m	47 Kč	
1062045	16x2,0	240m	16	2	bílá	6	1440	240	m	47 Kč	
1062046	16x2,0	640m	16	2	bílá	6	1280	640	m	44 Kč	
1034535	17x2,0	120m	17	2	bílá	6	840	120	m	57 Kč	
1009226	17x2,0	240m	17	2	bílá	6	1200	240	m	53 Kč	
1009227	17x2,0	640m	17	2	bílá	6	1280	640	m	53 Kč	

Uponor Vario svěrné šroubení PEX

- Eurokonus
- Mosaz



Číslo položky	Dimenze	G	l	l1	z1	Bal.2	Bal.	Jedn.	Cena/jedn.
1065283	14x2,0-G3/4"FT Euro	3/4	23	13	3	25	1	ks	150 Kč
1065284	16x1,8/2,0-G3/4"FT Euro	3/4	23	13	3	25	1	ks	149 Kč
1065286	17x2,0-G3/4"FT Euro	3/4	23	13	3	25	1	ks	150 Kč

Uponor Uni-X svěrné šroubení MLC

- Svěrné šroubení, převlečná matice a vnitřní pouzdro z mosazi
- Pro připojení potrubí Uponor Uni Pipe PLUS a MLC k rozdělovačům (např. rozdělovač Uponor H)
- Vnitřní závit 3/4" podle EN ISO 228-1
- Bez odhraňování



Číslo položky	Dimenze	G	l	l1	z1	Bal.2	Bal.	Jedn.	Cena/jedn.
1058090	16-3/4"FT Euro	3/4	23	13	3	25	1	ks	150 Kč

Uponor Multi plastový vodící oblouk

- Nárazuodolný plast
- Podpora ohybu 90°



Číslo položky	Dimenze	di mm	l mm	z mm	h mm	Bal.2	Bal.	Jedn.	Cena/jedn.
1135491	14-18	17	115	84	24	240	30	ks	40 Kč

Nubos

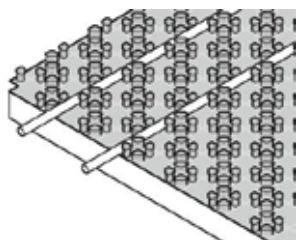

Systémová deska Uponor Nubos byla speciálně navržena jako samolepicí fólie bez izolace pro montáž systémů podlahového vytápění/ chlazení v rezidenčních a nerezidenčních budovách.

Instaluje se do podlahy pod cementovou nebo anhydritovou vrstvou na tepelnou izolaci, která je v rámci dodávky stavby.

Výhody

Nenáročnost: malý počet optimálně sladěných komponentů systému

Výběr mezi vícevrstevným kompozitním nebo PE-Xa potrubím, 14-16 mm

Spolehlivost: dlouhodobá, prověřená kvalita Uponor



Specifikace

- Systém podlahového vytápění Nubos, skládající se z fóliové nopové systémové desky pro připevnění potrubí v rozměrech 14-16 mm
- Rozteč uložení potrubí: 55, 110, 165, 220, 275, 330 mm
- Třída ochrany proti ohni E podle EN 13501-1
- Standardní hořlavost, materiál třídy B2, odpovídá DIN 4102

Použití

- Podlahové sálavé vytápění a chlazení
- Pro použití s cementovými a anhydritovými potěry

Certifikace

- DIN CERTCO: 7F335-F; 7F336-F; 7F337-F; 7F338-F

Uponor Nubos Panel

- EPS (bez obsahu HBCD) tepelně izolační panel



Číslo položky	Dimenze	h2 mm	l mm	b mm	Area m ²	A m ²	R m ² /KW	barva	s MN_m ³	Bal.2	Bal.	Jedn.	Cena/jedn.
1016699	EPS DES 30-2 14-16 mm 1447x900x48 mm	30-2	1447	900	1,302	1,25	0,750	RAL 9017	20				439 Kč
1016700	EPS 11 14-16 mm 1447x900x29mm	11	1447	900	1,302	1,25	0,275	RAL 9017	-				405 Kč

Uponor Nubos systémová deska bez izolace

- Systémová deska bez izolace pro instalaci na stávající izolaci
- Pro potrubí 14 - 16 mm
- Rozteč potrubí v násobku 55 mm



Číslo položky	Dimenze	h1 mm	l mm	b mm	Area m ²	A m ²	barva	s MN_m ³	Bal.2	Bal.	Jedn.	Cena/jedn.
1016703	14-16mm	18	1447	900	1,302	1,25	RAL 9017	-	140	10	m ²	306 Kč

Uponor Multi obvodový dilatační pás



Číslo položky	Dimenze	L m	s mm	b mm	barva	Bal.2	Bal.	Jedn.	Cena/jedn.
1000080	150x10mm	50	10	150	modrá		200	m	36 Kč

Nubos

Uponor Multi Obvodový pás s fólií

- Se samolepicím pruhem na zadní straně, podle DIN 18560
- Vyrobeno z polyethylenu

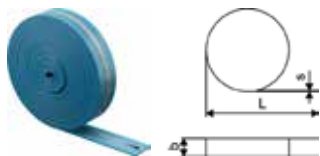

Číslo položky	Dimenze	L m	b mm	s mm	Bal.2	Bal.	Jedn.	Cena/jedn.
1135493	130x8mm	50	130	8		400	m	22 Kč

Uponor Multi obvodový dilatační pás HB

- z polyethylenu, se samolepicím páskem na zadní straně, podle DIN 18560



Číslo položky	Dimenze	L m	b mm	s mm	Bal.2	Bal.	Jedn.	Cena/jedn.
1135494	150x8mm	50	150	8		250	m	24 Kč

Uponor Multi spárový profil PP



Číslo položky	Dimenze	h mm	L m	s mm	Bal.2	Bal.	Jedn.	Cena/jedn.
1090229	1800x100x10mm	100	1,8	10,0	720	18	m	146 Kč

Uponor Fix samolepicí svěrná lišta

- Samolepicí svěrná lišta pro potrubí 16-20 mm
- Rozteč 50 mm

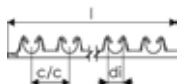

Číslo položky	Dimenze	c/c mm	di mm	l mm	Bal.2	Bal.	Jedn.	Cena/jedn.	
1135496	16-20mm	c/c	50	20	1013	2000	100	ks	83 Kč

Uponor Comfort Pipe PLUS Blue

- Plastové potrubí PEX-a pro podlahové vytápění
- Vyrobeno 100% z přírodního PEX certifikovaného dle ISCC
- Ve shodě s ISO 22391 a splňuje i kyslíkovou bariéru dle DIN 4726
- Třída použití 4 a 5
- Návrhový tlak 6 Bar při 70°C

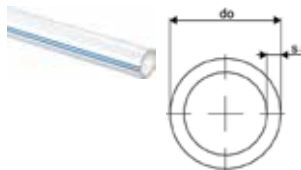

Číslo položky	Dimenze	do mm	s mm	Bal.2	Bal.	Jedn.	Cena/jedn.	
1126541	16x2,0	640	16	2	640	640	m	55 Kč

Nubos

Uponor Comfort Pipe PLUS bílé potrubí

- Potrubí z PE-Xa
- Splňují normu ISO 22391 a požadavky na odolnost proti kyslíkové difúzi podle DIN 4726
- Třída použití 4
- Provozní tlak 6 bar při 70 °C

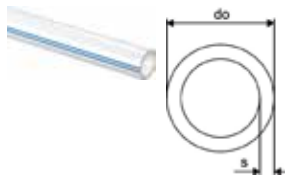

Číslo položky	Dimenze	L m	do mm	s mm	barva	p bar	Bal.2	Bal.	Jedn.	Cena/jedn.	
1062883	14x2,0	120m	14	2	bílá	6	1320	120	m	47 Kč	
1062884	14x2,0	240m	14	2	bílá	6	1680	240	m	42 Kč	
1088166	14x2,0	640m	640	14	2	bílá	6	1920	640	m	42 Kč
1062885	14x2,0	960m	14	2	bílá	6	1920	960	m	42 Kč	
1062044	16x2,0	120m	16	2	bílá	6	1080	120	m	42 Kč	
1062045	16x2,0	240m	16	2	bílá	6	1440	240	m	44 Kč	
1062046	16x2,0	640m	16	2	bílá	6	1280	640	m	44 Kč	

Uponor Vario svěrné šroubení PEX

- Eurokonus
- Mosaz

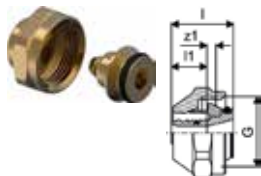

Číslo položky	Dimenze	G	I	I1	z1	Bal.2	Bal.	Jedn.	Cena/jedn.
		mm	mm	mm	mm				
1065283	14x2,0-G3/4"FT Euro	3/4	23	13	3	25	1	ks	150 Kč
1065284	16x1,8/2,0-G3/4"FT Euro	3/4	23	13	3	25	1	ks	149 Kč

Uponor Uni-X svěrné šroubení MLC

- Svěrné šroubení, převlečná matice a vnitřní pouzdro z mosazi
- Pro připojení potrubí Uponor Uni Pipe PLUS a MLC k rozdělovačům (např. rozdělovač Uponor H)
- Vnitřní závit 3/4" podle EN ISO 228-1
- Bez odhraňování



Číslo položky	Dimenze	G	I	I1	z1	Bal.2	Bal.	Jedn.	Cena/jedn.
		mm	mm	mm	mm				
1058090	16-3/4"FT Euro	3/4	23	13	3	25	1	ks	150 Kč

Uponor Multi plastový vodící oblouk

- Nárazuodolný plast
- Podpora ohybu 90°

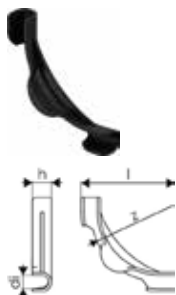

Číslo položky	Dimenze	di mm	l mm	z mm	h mm	Bal.2	Bal.	Jedn.	Cena/jedn.
1135491	14-18	17	115	84	24	240	30	ks	40 Kč

Klett

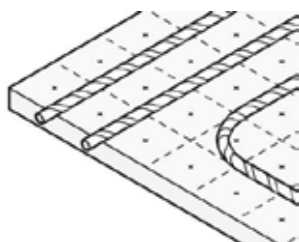

Inovativní systém Klett „suchý zip“ pokládky potrubí pro podlahové vytápění a chlazení. Potrubí je ovinuto pásem s upínacími háčky a systémový panel je pokryt laminovanou fólií s očky, ke kterým se potrubí přichytí.

Potrubí drží velmi pevně, ale lze jej odlepit a opětovně přilepit zpět.

Výhody

Spolehlivost a rychlost: upevnění pomocí suchého zipu
 Snadné: nejsou nutné žádné speciální nástroje
 Pružnost: bezproblémová změna polohy potrubí
 Potrubí PE-Xa 16 x 2,0 mm
 Výhoda dlouhodobé, prověřené kvality Uponor



Specifikace

- Systém podlahového vytápění Klett, skládající se z desek pro přichycení potrubí pomocí suchého zipu na EPS podle EN 13163 a DIN 4108-10
- Třída ochrany proti ohni E podle EN 13501-1
- Standardní hořlavost, materiál třídy B2, odpovídá DIN 4102
- Se samolepicí páskou na delší straně
- Fólie na panelech je potištěna mřížkovým rastrem 100 x 100 mm

Použití

- Podlahové sálavé vytápění a chlazení
- Pro použití s cementovými a anhydritovými potěry

Certifikace

- DIN CERTCO: 3V372 PE-Xa; 7F235-F; 7F236-F; 7F342-F

Uponor Klett panelová role extra

- Tepelně izolační panel, skládá se z fólie Klett pro uchycení potrubí a EPS tuhé pěny (bez HBCD) podle EN 13163 a DIN 4108-10
- S obnaženou jednostrannou samolepicí páskou na dlouhé straně
- Svinutý panel
- S omezením kročejového hluku



Číslo položky	Dimenze	L mm	W mm	H mm	W kg	G kN/m ²	ND	A m ²	R m ² K/W	s MN	G m ³	Bal.2	Bal.	Jedn.	Cena/jedn.
1063402	EPS DES 25-2mm 10x1m	1000	1000	10	0,492	5	25-2	10	0,600	30	5	80	10	m ²	365 Kč
1063322	EPS DES 30-2mm 10x1m	1000	1010	31	0,52	5	30-2	10	0,750	20	5	80	10	m ²	389 Kč

Uponor Klett Twinboard

- Podlahový fixační panel 2 400 x 1 000 x 3 mm, skládaný, skládá se z vrstvy suchého zipu, nalaminované na plastový třívrstvý panel se strukturovaným jádrem
- Požární klasifikace dle DIN EN 13501-1: třída E
- Pro pohyblivé zatížení do 5 kN/m² v oblastech použití podle DIN EN 1991-1-1:2010-12 tabulka 6.1: A1-A3; B1-B3, C1-C5, D1-D2 a T1-T2
- Testováno a hodnoceno expertizou KIWA UTB na životnost 50 let



Číslo položky	Dimenze	c/c mm	l mm	b mm	h mm	R m ² K/W	G kN/m ²	Bal.2	Bal.	Jedn.	Cena/jedn.
1086854	2400x1000x3mm	100	2400	1000	3	0,014	5	360	24	m ²	578 Kč

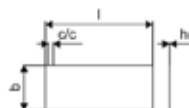

Klett

Uponor Multi obvodový dilatační pás



Číslo položky	Dimenze	L m	s mm	b mm	barva	Bal.2	Bal.	Jedn.	Cena/jedn.
1000080	150x10mm	50	10	150	modrá		200	m	36 Kč

Uponor Multi Obvodový pás s fólií

- Se samolepicím pruhem na zadní straně, podle DIN 18560
- Vyrobeno z polyethylenu



Číslo položky	Dimenze	L m	b mm	s mm	Bal.2	Bal.	Jedn.	Cena/jedn.
1135493	130x8mm	50	130	8		400	m	22 Kč

Uponor Multi obvodový dilatační pás HB

- z polyethylenu, se samolepicím páskem na zadní straně, podle DIN 18560



Číslo položky	Dimenze	L m	b mm	s mm	Bal.2	Bal.	Jedn.	Cena/jedn.
1135494	150x8mm	50	150	8		250	m	24 Kč

Uponor Multi spárový profil PP



Číslo položky	Dimenze	h mm	L m	s mm	Bal.2	Bal.	Jedn.	Cena/jedn.
1090229	1800x100x10mm	100	1,8	10,0	720	18	m	146 Kč

Klett

Uponor Klett potrubí se suchým zipem

- Potrubí z PE-Xa, Klett suchým zipem
- Splňují normu ISO 22391 a požadavky na odolnost proti kyslíkové difúzi podle DIN 4726
- Třída použití 4
- Provozní tlak 6 bar při 70 °C

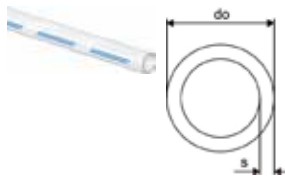

Číslo položky	Dimenze	do mm	s mm	barva	p bar	Bal.2	Bal.	Jedn.	Cena/jedn.	
1087302	16x2,0	240m	16	2	bílá	6	1200	240	m	52 Kč
1087303	16x2,0	640m	16	2	bílá	6	1280	640	m	52 Kč

Uponor Vario svěrné šroubení PEX

- Eurokonus
- Mosaz



Číslo položky	Dimenze	G	l mm	l1 mm	z1 mm	Bal.2	Bal.	Jedn.	Cena/jedn.
1065284	16x1,8/2,0-G3/4"FT Euro	3/4	23	13	3	25	1	ks	149 Kč

Uponor Multi lepicí páska

- Samolepicí páska pro slepení panelů Tacker a Klett
- Pro výslednou těsnost potěru podle DIN 18560



Číslo položky	Dimenze	L m	b mm	Bal.2	Bal.	Jedn.	Cena/jedn.
1000012	66m 50mm	66	50	36	1	ks	170 Kč

Uponor Multi plastový vodící oblouk

- Nárazuodolný plast
- Podpora ohybu 90°



Číslo položky	Dimenze	di mm	l mm	z mm	h mm	Bal.2	Bal.	Jedn.	Cena/jedn.
1135491	14-18	17	115	84	24	240	30	ks	40 Kč

Tacker

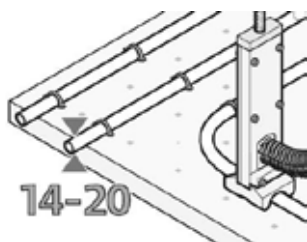

Všechny komponenty tvořící systém Tacker jsou navrženy s cílem navzájem spolu ladit. Systémové desky s tepelnou izolací a izolací proti kročejovému hluku jsou opatřeny povrchem odolným proti mechanickému

poškození s vyznačeným mřížkovým rastrem pro jednodušší instalaci potrubí. Všechny tyto komponenty jsou vytvořeny s cílem zaručit spolehlivou funkčnost systému.

Výhody

Flexibilní pokládká potrubí
K dispozici svinutá systémová deska nebo fólie
Vhodné pro všechny druhy podlahových potěrů
Rychlá instalace díky integrované izolační vrstvě
Univerzální příchytka pro potrubí o průměru 14-20 mm
Snadná instalace: s ergonomickou Uponor „takrovačkou“



Specifikace

- Systém podlahového vytápění Tacker, skládající se z texturované fólie odolné proti roztržení, laminované na EPS podle EN 13163 a DIN 4108-10
- Třída ochrany proti ohni E podle EN 13501-1
- Standardní hořlavost, materiál třídy B2, odpovídá DIN 4102
- Fólie i deska je potištěna mřížkovým rastrem 100 x 100 mm

Použití

- Podlahové sálavé vytápění a chlazení
- Pro použití s cementovými a anhydritovými potěry

Certifikace

- DIN CERTCO: 7F077-F, 7F185-F, 7F216-F, 7F278-F

Uponor Tacker role

- Tepelně izolační panel
- Svinutý panel



Číslo položky	Dimenze	l mm	b mm	b1 mm	b2 mm	h mm	R m ² /K/W	barva	s MN_m3	G kN/m ² Bal.2	Bal.	Jedn. m ²	Cena/jedn. Kč
1090921	EPS DES 20-2mm 10x1m	10000	1030	1000	1000	20	0,500	bílá	30	5 100	10	m ²	251 Kč
1090924	EPS DES 30-2mm 10x1m	10000	1030	1000	1000	30	0,750	bílá	20	5 80	10	m ²	254 Kč

Uponor Tacker transparentní fólie Tacker

- PE fólie pro instalaci Tacker na stávající tepelnou izolaci
- Průhledná
- S předtištěným rastrem 100 x 100 mm



Číslo položky	Dimenze	s mm	b mm	Bal.2	Bal.	Jedn. m ²	Cena/jedn. Kč
1122372	0,2mm 100x1,03m	0,2	1030	2884	103	m ²	83 Kč

Tacker

Uponor Multi obvodový dilatační pás

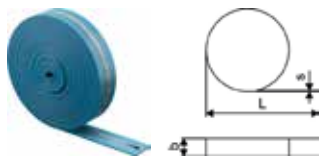

Číslo položky	Dimenze	L m	s mm	b mm	barva -	Bal.2	Bal.	Jedn.	Cena/jedn.
100080	150x10mm	50	10	150	modrá		200	m	36 Kč

Uponor Multi Obvodový pás s fólií

- Se samolepicím pruhem na zadní straně, podle DIN 18560
- Vyrobeno z polyethylenu



Číslo položky	Dimenze	L m	b mm	s mm	Bal.2	Bal.	Jedn.	Cena/jedn.
1135493	130x8mm	50	130	8		400	m	22 Kč

Uponor Multi obvodový dilatační pás HB

- z polyethylenu, se samolepicím páskem na zadní straně, podle DIN 18560



Číslo položky	Dimenze	L m	b mm	s mm	Bal.2	Bal.	Jedn.	Cena/jedn.
1135494	150x8mm	50	150	8		250	m	24 Kč

Uponor Multi spárový profil PP



Číslo položky	Dimenze	h mm	L m	s mm	Bal.2	Bal.	Jedn.	Cena/jedn.
1090229	1800x100x10mm	100	1,8	10,0	720	18	m	146 Kč

Tacker

Uponor Tacker Spona na potrubí krátká set = 300 kusů

- Fixační Tacker spona
- Pro použití Uponor Tackerovačkou

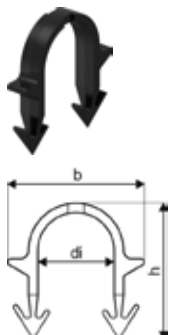

Číslo položky	Dimenze	di mm	b mm	h mm	Bal.2	Bal.	Jedn.	Cena/jedn.
1140123	14-17mm h=35mm	20	36	36	28	1	set	285 Kč

Uponor Tacker Tacker spona standardní set = 1000 kusů

- Fixační spona pro instalaci Tacker
- Použití s Uponor Tacker sešivačkou

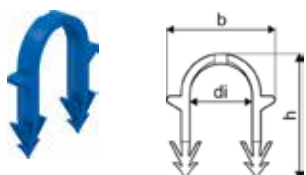

Číslo položky	Dimenze	di mm	b mm	h mm	Bal.2	Bal.	Jedn.	Cena/jedn.
1140159	14-20mm h=40mm	19	38	40	8	1	set	965 Kč

Uponor Tacker Tacker spona dlouhá set = 250 kusů

- Fixační spona pro instalaci Tacker
- Použití s Uponor Tacker sešivačkou

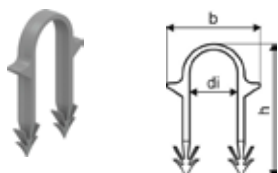

Číslo položky	Dimenze	di mm	b mm	h mm	Bal.2	Bal.	Jedn.	Cena/jedn.
1140124	14-20mm h=50mm	19	37	52	20	1	set	213 Kč

Uponor Comfort Pipe PLUS Blue

- Plastové potrubí PEX-a pro podlahové vytápění
- Vyrobeno 100% z přírodního PEX certifikovaného dle ISCC
- Ve shodě s ISO 22391 a splňuje i kyslíkovou bariéru dle DIN 4726
- Třída použití 4 a 5
- Návrhový tlak 6 Bar při 70°C

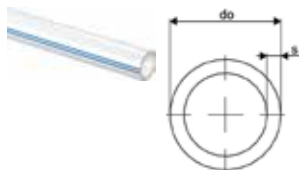

Číslo položky	Dimenze	do mm	s mm	Bal.2	Bal.	Jedn.	Cena/jedn.
1126541	16x2,0 640m	16	2	640	640	m	55 Kč
1126542	20x2,0 480m	20	2	480	480	m	89 Kč

Tacker

Uponor Comfort Pipe PLUS bílé potrubí

- Potrubí z PE-Xa
- Splňují normu ISO 22391 a požadavky na odolnost proti kyslíkové difúzi podle DIN 4726
- Třída použití 4
- Provozní tlak 6 bar při 70 °C

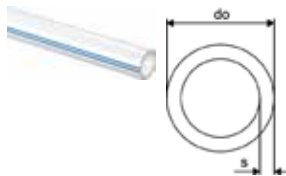

Číslo položky	Dimenze	L m	do mm	s mm	barva	p bar	Bal.2	Bal.	Jedn.	Cena/jedn.
1062883	14x2,0	120m	14	2	bílá	6	1320	120	m	47 Kč
1062884	14x2,0	240m	14	2	bílá	6	1680	240	m	42 Kč
1088166	14x2,0	640m	640	14	2	bílá	1920	640	m	42 Kč
1062885	14x2,0	960m	14	2	bílá	6	1920	960	m	42 Kč
1062044	16x2,0	120m	16	2	bílá	6	1080	120	m	47 Kč
1062045	16x2,0	240m	16	2	bílá	6	1440	240	m	44 Kč
1062046	16x2,0	640m	16	2	bílá	6	1280	640	m	44 Kč
1034535	17x2,0	120m	17	2	bílá	6	840	120	m	57 Kč
1009226	17x2,0	240m	17	2	bílá	6	1200	240	m	53 Kč
1009227	17x2,0	640m	17	2	bílá	6	1280	640	m	53 Kč
1009228	20x2,0	120m	20	2	bílá	6	840	120	m	76 Kč
1009230	20x2,0	240m	20	2	bílá	6	960	240	m	76 Kč
1009231	20x2,0	480m	20	2	bílá	6	960	480	m	76 Kč

Uponor Vario svěrné šroubení PEX

- Eurokonus
- Mosaz



Číslo položky	Dimenze	G	l mm	l1 mm	z1 mm	Bal.2	Bal.	Jedn.	Cena/jedn.
1065283	14x2,0-G3/4"FT Euro	3/4	23	13	3	25	1	ks	150 Kč
1065284	16x1,8/2,0-G3/4"FT Euro	3/4	23	13	3	25	1	ks	149 Kč
1065286	17x2,0-G3/4"FT Euro	3/4	23	13	3	25	1	ks	150 Kč
1065290	20x1,9/2,0-G3/4"FT Euro	3/4	24	14	3	25	1	ks	168 Kč

Uponor Uni-X svěrné šroubení MLC

- Svěrné šroubení, převlečná matice a vnitřní pouzdro z mosazi
- Pro připojení potrubí Uponor Uni Pipe PLUS a MLC k rozdělovačům (např. rozdělovač Uponor H)
- Vnitřní závit 3/4" podle EN ISO 228-1
- Bez odhraňování



Číslo položky	Dimenze	G	l mm	l1 mm	z1 mm	Bal.2	Bal.	Jedn.	Cena/jedn.
1058090	16-3/4"FT Euro	3/4	23	13	3	25	1	ks	150 Kč

Tacker

Uponor Tacker Nářadí a dlouhé spony

- Fixační Tacker spona
- Včetně Uponor Tackerovačky



Číslo položky	Dimenze	L	W	H	W	Bal.2	Bal.	Jedn.	Cena/jedn.	
		mm	mm	mm	kg					
1136264	14-20mm h=50mm	1250pc	950	365	135	4,7	24	1	set	4 645 Kč

Uponor Tacker Tacker sešíváčka

- Celokovová
- Lehká
- Pro max. 125 spon



Číslo položky	Dimenze	L	W	H	W	Bal.2	Bal.	Jedn.	Cena/jedn.
		mm	mm	mm	kg				
1119039	14-20mm	900	230	75	2,59	50	1	ks	4 645 Kč

Uponor Fix fixační lišta, U profil

- Fixační lišta pro potrubí 14 mm
- Rozteč 50 mm



Číslo položky	Dimenze	d	c/c	h	l	b	barva	Bal.2	Bal.	Jedn.	Cena/jedn.
		mm	mm	mm	mm	mm	-				
1005498	14mm c/c50mm 2,5m	14	50	17	2500	38	šedá	25	1	m	106 Kč

Uponor Fix samolepicí svěrná lišta

- Samolepicí svěrná lišta pro potrubí 16-20 mm
- Rozteč 50 mm



Číslo položky	Dimenze	c/c	d	l	Bal.2	Bal.	Jedn.	Cena/jedn.
		mm	mm	mm				
1135496	16-20mm c/c 50mm 1m	50	20	1013	2000	100	ks	83 Kč

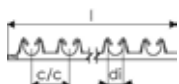

Tacker

Uponor Multi plastový vodící oblouk

- Nárazuodolný plast
- Podpora ohybu 90°

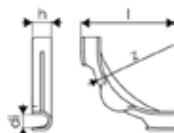

Číslo položky	Dimenze	di mm	l mm	z mm	h mm	Bal.2	Bal.	Jedn.	Cena/jedn.
1135491	14-18	17	115	84	24	240	30	ks	40 Kč
1135492	20-22	20	144	100	28	140	35	ks	50 Kč

Uponor Multi kabelové třmeny PA

- Kabelové pásky pro upevnění Uponor trubek na nosný prvek



Číslo položky	Dimenze	l mm	b mm	Bal.2	Bal.	Jedn.	Cena/jedn.
1086531	200mm	200	5	10000	100	ks	2 Kč

Uponor Fix spona fixační lišty

- Spona pro uchycení fixační lišty
- Lze použít i pro ruční připevnění potrubí MLC 14-20 mm

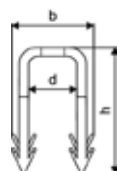

Číslo položky	di mm	di1 mm	b mm	h mm	Bal.2	Bal.	Jedn.	Cena/jedn.
1086533	15,8	15,8	27	42	5000	500	ks	2 Kč

Uponor Fix spona pro svěrnou lištu

- Pro fixaci svěrné lišty k izolaci

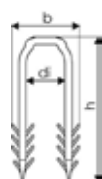

Číslo položky	Dimenze	di mm	b mm	h mm	Bal.2	Bal.	Jedn.	Cena/jedn.
1135498	h=66mm	18	31	66	3600	200	ks	2 Kč

Siccus Mini

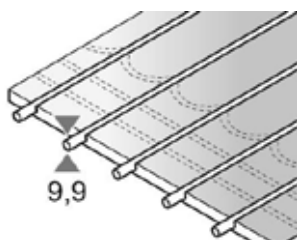

Suchý systém PV (UFH)
Siccus Mini umožňuje rychlou přímou pokládku a nízkou konstrukční výšku s vysokou energetickou účinností.

Výhody

- Krátká a jednoduchá instalace díky okamžité dostupnosti a bez potřeby dalších řemeslníků.
- Systém je optimalizovaný pro energeticky úsporné použití při nízkých teplotách
- Nízká konstrukce podlahy, která se dokonale hodí pro potřeby renovace obytných budov.



Specifikace

- Uponor Siccus Mini je suchý systém PV (UFH) s nízkoprofilovým provedením a s prefabrikovanou celoplošně integrovanou teplovodivou vrstvou z hliníku; dle EN 1264; provedení B
- Panely z XPS 400 s roztečí trubek 100 mm.
- Pro instalaci s potrubí Uponor Comfort Pipe 9,9 mm.

Použití

- Sálavé podlahové vytápění a chlazení
- Suchá systémová instalace
- Přímá pokládka pro parkety a laminátové podlahy
- Přídavná 6 mm vrstva pro dlažbu a přírodní kámen
- Specifická sádkartonová deska pro vinylové podlahy a podlahy s kobercem

Certifikace

- DINCERTCO 7F515-F (laminát, dřevěné parkety)
- DINCERTCO 7F514-F (keramická dlažba, přírodní kámen)
- DINCERTCO 7FXXX-F (18mm sádková vrstva pro vinyl a koberec)

Uponor Siccus Mini panel

- XPS panel 1200x600x15 mm
- Celoplošná teplovodivá vrstva z hliníku
- Zabudované drážky na potrubí s roztečí 100 mm
- Pro potrubí Uponor Comfort Pipe Minitec 9,9

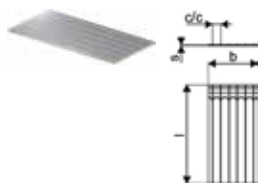

Číslo položky	Dimenze	c/c mm	l mm	b mm	s mm	Bal.2	Bal.	Jedn.	Cena/jedn.
112381	1200x600x15mm	100	1200	600	15	144	7.2	m ²	1 478 Kč

Uponor Siccus Mini panel pod dlažbu

- Deska ze syntetických vláken 1000x600x6 mm
- Oddělovací vrstva pro keramickou dlažbu a přírodní kámen na desce Siccus Mini
- Pouze pro použití s deskou Siccus Mini

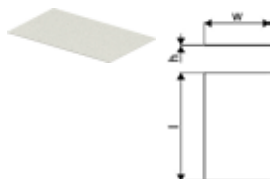

Číslo položky	Dimenze	L m	l mm	h mm	w mm	Bal.2	Bal.	Jedn.	Cena/jedn.
1139793	1000x600x6mm	1	1000	6	600	90	3	m ²	1 166 Kč

Siccus Mini

Uponor Siccus Mini ochrana hran

- Pás ze syntetických vláken 1000x45x15 mm
- Povinná ochrana hran na bocích stěn a ve dveřních otvorech při instalaci Siccus Mini s podlahovou krytinou z keramických dlaždic a přírodního kamene

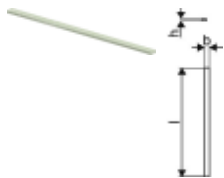

Číslo položky	Dimenze	L m	b mm	h mm	Bal.2	Bal.	Jedn.	Cena/jedn.
1139794	1000x45x15mm	1	1000	45	15	800	10	m 332 Kč

Uponor Comfort Pipe bílé potrubí Minitec

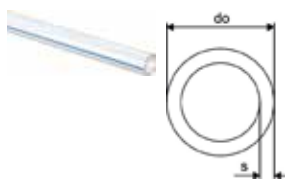

Číslo položky	Dimenze	do mm	do1 mm	s mm	barva p -	bar	Bal.2	Bal.	Jedn.	Cena/jedn.
1063287	9,9x1,1 60m	9,9	9,9	1,1	bílá	6	840	60	m	62 Kč
1063288	9,9x1,1 120m	9,9	9,9	1,1	bílá	6	1680	120	m	56 Kč
1063289	9,9x1,1 240m	9,9	9,9	1,1	bílá	6	2640	240	m	56 Kč
1063381	9,9x1,1 480m	9,9	9,9	1,1	bílá	6	2880	480	m	56 Kč

Uponor Siccus Mini panel pod dlažbu

- Pro bezešvé lepení styčných spár Siccus Mini panelů pod dlažbu
- Nutné pro instalace s keramickými obklady a přírodním kamenem

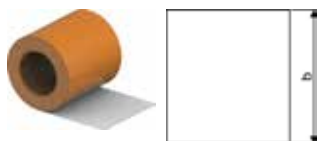

Číslo položky	Dimenze	l mm	b mm	Bal.2	Bal.	Jedn.	Cena/jedn.
1139795	143mm 12m	12000	143	3360	24	m	141 Kč

Uponor Siccus Mini Vypalovací nástroj

- Vypalovačka 230V s nástavcem pro vypalování drážek pro potrubí 9,9 mm do panelů Siccus Mini.



Číslo položky	Dimenze	L mm	W mm	H mm	W kg	Bal.2	Bal.	Jedn.	Cena/jedn.
1139796	10mm 230V	250	70	50	1,05	20	1	ks	7 641 Kč

Siccus 14

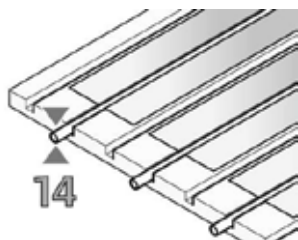

Uponor Siccus je lehký systémový panel, který byl speciálně vytvořen jako univerzální řešení pro renovaci starších budov, kde jsou důležité aspekty jako malá tloušťka konstrukce a nízká hmotnost. Panely

Siccus se instalují na podlahu pod vrstvu pro rozložení zatížení. Do nich se vkládají hliníkové lamely a do nich se vkládá potrubí.

Výhody

Lehká konstrukce podlahy s nízkou výškou
 Minimální tloušťka na podlaze od 50 mm
 Krátký čas instalace, okamžitě k dispozici při instalaci se suchou roznášecí vrstvou
 Nízká statická hmotnost od 25 kg/m² se suchopotěrovými deskami



Specifikace

- Podlahový systém panelového vytápění Siccus, skládá se z EPS desek (bez HBCD) podle EN 13163 s hliníkovými lamelami
- Třída ochrany proti ohni E podle EN 13501-1
- Třída zpomalování hoření B1 podle DIN 4102
- Typ použití podle DIN 4108-10: DEO dh, WI
- Rozteč uložení potrubí: 150 mm
- Pro potrubí s průměrem 14 mm

Použití

- Podlahové sálavé vytápění a chlazení
- Univerzální řešení pro renovaci starších budov
- Převážně jako suchá systémová instalace

Certifikace

- DIN CERTCO: 7F008-F, 7F009-F, 7F332-F

Uponor Siccus 14 panel

- Siccus systémová deska z polystyrenu EPS-DEO
- V desce jsou vyfrézované drážky
- EPS síla v tahu: = 150 kPa
- Tepelný odpor R = 0,622 m²K/W



Číslo položky	Dimenze	h mm	l mm	b mm	ND - m ²	A	R m ² K/W	G kN/m ²	Bal.2	Bal.	Jedn.	Cena/jedn.
1005485	EPS 150kPa 14mm	1197	1050	25	1,25	0,622	75		100	12.5	m ²	394 Kč

Uponor Siccus 14 teplosměnná lamela

- Hliníková teplosměnná lamela pro zvýšení výkonu suchého systému
- Vkládá se do drážek systémové desky Siccus
- Předřezaná pro snadné zkracování lamely (cca každých 40 cm)
- Spotřeba materiálu = 5,6 ks/m² (při rozteči 150 mm)



Číslo položky	Dimenze	l mm	b mm	Bal.2	Bal.	Jedn.	Cena/jedn.
1005486	14mm 1180x120x0,45mm	1180	120	768	48	ks	156 Kč

Siccus 14

Uponor Multi fólie PE

- PE-fólie pro instalaci na stávající tepelnou izolaci
- Průhledná



Číslo položky	Dimenze	s mm	b mm	ND -	A m ²	barva	Bal.2	Bal.	Jedn.	Cena/jedn.
1005049	0,2mm 60x1,25m	0,2	1250	0,2	75	transparent	3375	75	m ²	37 Kč

Uponor Comfort Pipe PLUS bílé potrubí

- Potrubí z PE-Xa
- Splňují normu ISO 22391 a požadavky na odolnost proti kyslíkové difúzi podle DIN 4726
- Třída použití 4
- Provozní tlak 6 bar při 70 °C

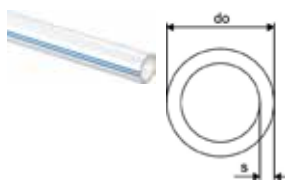

Číslo položky	Dimenze	L m	do mm	s mm	barva	p bar	Bal.2	Bal.	Jedn.	Cena/jedn.
1062883	14x2,0	120m	14	2	bílá	6	1320	120	m	47 Kč
1062884	14x2,0	240m	14	2	bílá	6	1680	240	m	42 Kč
1088166	14x2,0	640m	640	14	2	bílá	1920	640	m	42 Kč
1062885	14x2,0	960m	14	2	bílá	6	1920	960	m	42 Kč

Uponor Q&E spojka a objímky DR

- Q&E
- Mosaz
- Se 2 Q&E objímkami



Číslo položky	Dimenze	l mm	l1 mm	l2 mm	z1 mm	Bal.2	Bal.	Jedn.	Cena/jedn.
1058659	14-14	39	18	18	3	100	10	ks	245 Kč

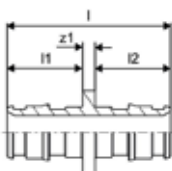

Siccus 14

Uponor Multi Obvodový pás s fólií

- Se samolepicím pruhem na zadní straně, podle DIN 18560
- Vyrobeno z polyethylenu

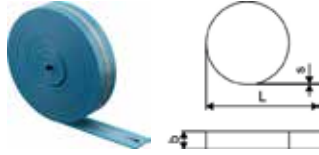

Číslo položky	Dimenze	L m	b mm	s mm	Bal.2	Bal.	Jedn.	Cena/jedn.
1135493	130x8mm	50	130	8		400	m	22 Kč

Uponor Multi obvodový dilatační pás HB

- z polyethylenu, se samolepicím páskem na zadní straně, podle DIN 18560

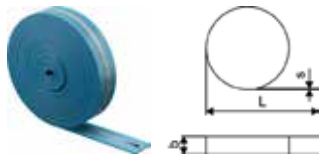

Číslo položky	Dimenze	L m	b mm	s mm	Bal.2	Bal.	Jedn.	Cena/jedn.
1135494	150x8mm	50	150	8		250	m	24 Kč

Uponor Multi plastový vodící oblouk

- Nárazuodolný plast
- Podpora ohybu 90°

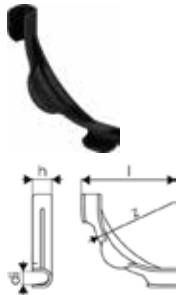

Číslo položky	Dimenze	dí mm	l mm	z mm	h mm	Bal.2	Bal.	Jedn.	Cena/jedn.
1135491	14-18	17	115	84	24	240	30	ks	40 Kč

Uponor Siccus 14 Řezací nástroj na polystyren

- Tepelný řezací nástroj na řezání individuálních potrubních oblouků a drážek v Siccus EPS desce
- 230 V, 50/60 Hz
- S nástroji na řezání drážek pro 14 mm potrubí



Číslo položky	Dimenze	L mm	W mm	H mm	W kg	UN V	Bal.2	Bal.	Jedn.	Cena/jedn.
1006290	14mm 230V	235	60	70	1,01	230		1	ks	5 658 Kč

Siccus 16



Siccus 16 je nová generace podlahového vytápění/ chlazení navržena pro rychlou instalaci a přímou pokládku podlahy, doručující optimální výkon a účinnost v rekonstrukcích

Výhody

- Rychlá instalace: Rychlá příprava s minimálním počtem kroků, snižující instalační čas a náklady
- Pokládka laminátové, dřevěné podlahy a keramické dlažby lze přímo na EPS panel, unikátní vlastnost proti konkurentům
- Optimalizace energetické účinnosti Distribuce tepla s 20 minutovým reakčním časem, vyplešující výkon vytápění a redukující energetická náklady
- Nízká konstrukční výška: Pouze 20mm, čímž je ideální pro rekonstrukce bez požadování dalších modifikací pro dveře
- Vhodný pro rekonstrukce lehký a způsobuje minimální rušení nájemníků, díky čemu mohou být rekonstrukce provedeny rychleji



Specifikace

- Siccus 16 systém podlahového vytápění, skládající se z EPS desek (bez obsahu HBCD) podle EN 13163 s hliníkovou folií.
- EN 13501-1 požární klasifikace: Třída E.
- Typ použití podle DIN 4108-10: DEO
- Maximální zatížení podle EN 1991-1-1 = 2,0 kN/m²
- Rozeč uložení potrubí: 150mm
- Pro potrubí s průměrem 16 mm

Použití

- sálavé podlahové vytápění a chlazení
- pro suché instalace

Certifikace

- DIN CERTCO

Uponor Siccus 16 panel EPS DEO

- Instalace s celoplošnou teplosměnnou vrstvou z hliníku
- S integrovanými drážkami pro potrubí cca 150 mm
- Pevnost EPS v tlaku: 400 kPa

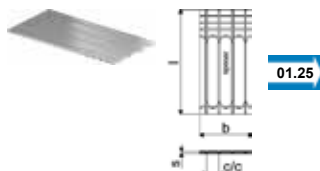

Číslo položky	Dimenze	l mm	b mm	s mm	Bal.2	Bal.	Jedn.	Cena/jedn.
1143475	1200x600x20mm	1200	600	20	72	7.2	m ²	940 Kč

Siccus 16

Uponor Comfort Pipe PLUS bílé potrubí

- Potrubí z PE-Xa
- Splňují normu ISO 22391 a požadavky na odolnost proti kyslíkové difúzi podle DIN 4726
- Třída použití 4
- Provozní tlak 6 bar při 70 °C

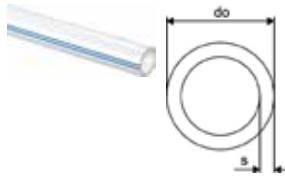

Číslo položky	Dimenze	L m	do mm	s mm	barva	p bar	Bal.2	Bal.	Jedn.	Cena/jedn.
1062044	16x2,0	120m	16	2	bílá	6	1080	120	m	47 Kč
1062045	16x2,0	240m	16	2	bílá	6	1440	240	m	44 Kč
1062046	16x2,0	640m	16	2	bílá	6	1280	640	m	44 Kč

Uponor Siccus 16 podpěra hrany

- Povinná podpěra hrany pro instalaci s podlahovou krytinou z keramických dlaždic a přírodního kamene.
- Podpěra hran na bocích stěn a ve dveřních otvorech

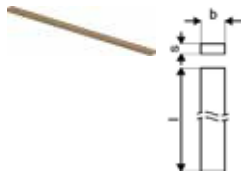

Číslo položky	Dimenze	l mm	b mm	s mm	Bal.2	Bal.	Jedn.	Cena/jedn.
1143476	1000x45x19mm	1000	45	19	720	10	m	167 Kč

Uponor Siccus 16 Řezací hlava PS

- pro řezací nástroj PS, pro EPS/XPS



Číslo položky	Dimenze	L mm	W mm	H mm	W kg	Bal.2	Bal.	Jedn.	Cena/jedn.
1144842	16mm	85	16	16	0,047		1	ks	1 628 Kč

Renovis

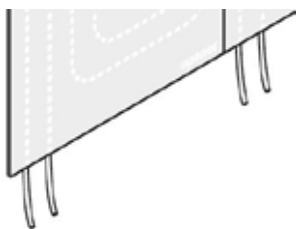

Uponor Renovis panel představuje tzv. suchý systém stěnového nebo stropního vytápění či chlazení. Panel se skládá ze sádkartonové desky o tl. 15 mm s jádrem vyztuženým vlákny, od kterých se ve

výrobním závodu předmontovává potrubí Uponor PE-Xa 9,9 x 1,1 mm. Pro odbornou montáž se pro všechny výrobky Uponor doporučuje princip Tichelmann.

Výhody

Rychlost a suchá instalace: čas odborné montáže asi 3 místnosti/den
 Úspora energie: nízké provozní teploty
 Řešení vše v jednom: sálavé vytápění/chlazení a suchá konstrukce



Specifikace

- Systém prefabrikovaných topných/chladicích panelů Renovis s integrovaným potrubím 9,9 mm
- Základem je zesílený sádkartonový panel 15 mm
- Třída ochrany proti ohni E podle EN 13501-1
- Pro montáž na nosné konstrukce (CD profily, dřevěný rastr)
- Rozteč potrubí je 50 mm

Použití

- Sálavé stěnové a stropní vytápění a chlazení
- Suchý systém

Uponor Renovis panel

- Sádkartonový panel s integrovaným potrubím
- Aktivní plocha sálavého systému Renovis
- Tepelná vodivost: 0,3 W/mK

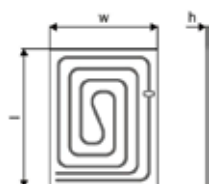

Číslo položky	Dimenze	l mm	h mm	w mm	ND -	A m ²	barva -	p bar	Bal.2	Bal.	Jedn.	Cena/jedn.
1061173	800x625mm	800	15	625	15	0,5	RAL 7040 6		24	1	ks	2 250 Kč
1061172	1200x625mm	1200	15	625	15	0,75	RAL 7040 6		24	1	ks	2 689 Kč
1061171	2000x625mm	2000	15	625	15	1,25	RAL 7040 6		24	1	ks	4 006 Kč

Renovis

Uponor Renovis panel extra

- Panel se zabudovaným potrubím
- Aktivní panel systému Renovis
- Tepelná vodivost: 0,3 W / mK
- Jednotlivě balený panel

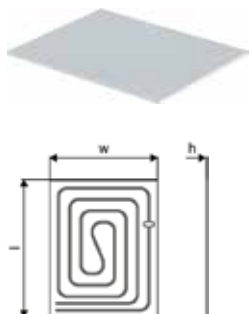

Číslo položky	Dimenze	l mm	h mm	w mm	ND -	A m ²	barva -	p bar	Bal.2	Bal.	Jedn.	Cena/jedn.
1063923	800x625x15mm	800	15	625	15	0,5	RAL 7040	6	24	1	ks	2 952 Kč
1063924	1200x625x15mm	1200	15	625	15	0,75	RAL 7040	6	24	1	ks	3 785 Kč
1063925	2000x625x15mm	2000	15	625	15	1,25	RAL 7040	6	24	1	ks	4 640 Kč

Uponor Renovis Pasivní panel

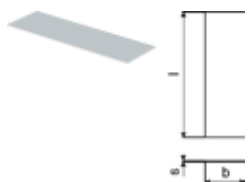

Číslo položky	Dimenze	l mm	s mm	b mm	ND -	A m ²	barva -	Bal.2	Bal.	Jedn.	Cena/jedn.
1063926	2000x625x15mm	2000	15	625	15	1,25	RAL 7040	24	1	ks	758 Kč

Uponor Fix fixační lišta, U profil

- Upevňovací lišta pro potrubí 9,9 mm
- Rozteč 20 mm



Číslo položky	Dimenze	c/c1 mm	l mm	do mm	b mm	barva -	Bal.2	Bal.	Jedn.	Cena/jedn.
1005274	9,9mm c/c20mm 2,5m	20	2500	10	24	šedá	25	2,5	m	132 Kč

Uponor Comfort Pipe bílé potrubí Minitec

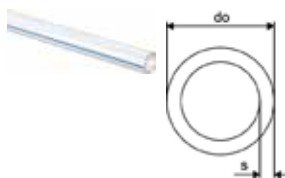

Číslo položky	Dimenze	do mm	s mm	barva -	p bar	Bal.2	Bal.	Jedn.	Cena/jedn.
1063287	9,9x1,1 60m	9,9	1,1	bílá	6	840	60	m	62 Kč
1063288	9,9x1,1 120m	9,9	1,1	bílá	6	1680	120	m	56 Kč
1063289	9,9x1,1 240m	9,9	1,1	bílá	6	2640	240	m	56 Kč
1063381	9,9x1,1 480m	9,9	1,1	bílá	6	2880	480	m	56 Kč

Renovis

Uponor Minitec spojka a objímky

- Q&E
- Mosaz
- Se 2 Q&E objímkami



Číslo položky	Dimenze	l mm	l1 mm	l2 mm	s mm	z1 mm	p bar	Bal.2	Bal.	Jedn.	Cena/jedn.
1005264	9,9x1,1	33	14	14	1,1	4	6	100	10	ks	108 Kč



Uponor Comfort Pipe PLUS bílé potrubí

- Potrubí z PE-Xa
- Splňují normu ISO 22391 a požadavky na odolnost proti kyslíkové difúzi podle DIN 4726
- Třída použití 4
- Provozní tlak 6 bar při 70 °C

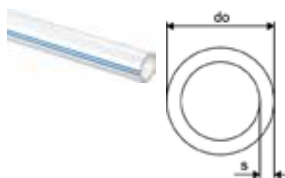

Číslo položky	Dimenze	do mm	s mm	barva -	p bar	Bal.2	Bal.	Jedn.	Cena/jedn.
1009230	20x2,0 240m	20	2	bílá	6	960	240	m	76 Kč
1009231	20x2,0 480m	20	2	bílá	6	960	480	m	76 Kč
1009228	20x2,0 120m	20	2	bílá	6	840	120	m	76 Kč

Uponor Comfort Pipe PLUS Izolováno 13mm

- 6 bar při 90°C
- 13 mm izolace $\lambda=0,037$ W/mK

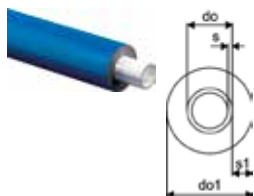

Číslo položky	Dimenze	do mm	s mm	Bal.2	Bal.	Jedn.	Cena/jedn.
1020543	20x2,0 60m	20	2	480	60	m	196 Kč

Uponor Q&E T-kus redukovaný a objímky Minitec

- Q&E
- Mosaz
- Se 3 Q&E objímkami



Číslo položky	Dimenze	l1 mm	l2 mm	l3 mm	z1 mm	z2 mm	z3 mm	Bal.2	Bal.	Jedn.	Cena/jedn.
1020524	20xMinitec9,9xQ&E20	36	25	36	14	12	14	75	5	ks	241 Kč

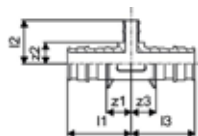

Renovis

Uponor Q&E spojka redukovaná a objímky Minitec

- Q&E
- Mosaz
- Se 2 Q&E objímkami

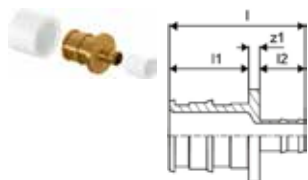

Číslo položky	Dimenze	l	l1	l2	z1	Bal.2	Bal.	Jedn.	Cena/jedn.
		mm	mm	mm	mm			ks	Kč
1020518	20xMinitec9,9	38	22	13	3	150	5	ks	121 Kč

Uponor Q&E Hlavice M12/Rapid Seal

- Vhodné pro Q&E expandér M12 / M12 FUEL



Číslo položky	Dimenze	L	W	H	W	Bal.2	Bal.	Jedn.	Cena/jedn.
		mm	mm	mm	kg			ks	Kč
1119380	9,9x1.1	50	50	67	0,223		1	ks	1 738 Kč

Uponor Multi plastový vodící oblouk

- Nárazuodolný plast
- Podpora ohybu 90°



Číslo položky	Dimenze	di	l	z	h	Bal.2	Bal.	Jedn.	Cena/jedn.
		mm	mm	mm	mm			ks	Kč
1135490	10-12	13	100	55	19	360	60	ks	27 Kč

Uponor Multi plastový vodící oblouk

- Nárazuodolný plast
- Podpora ohybu 90°



Číslo položky	Dimenze	di	l	z	h	Bal.2	Bal.	Jedn.	Cena/jedn.
		mm	mm	mm	mm			ks	Kč
1135491	14-18	17	115	84	24	240	30	ks	40 Kč

Teporis

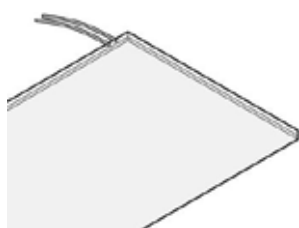

Systém sálavého vytápění a chlazení Uponor pro stropní montáž. Skládá se z 9,9mm potrubí PE-Xa předmontovaných do standardních sádrokartonových desek pro montáž do sádrokartonových

stropních konstrukcí. Montáž je usnadněna předmontováním potrubí do sádrokartonových desek a kombinací stropní montáže s instalací systému sálavého vytápění/chlazení. Po instalaci lze strop natřít barvou.

Výhody

Snadnost a rychlost: zabudování potrubí do sádrokartonových desek, Q&E technologie tvarovek
Komfort: krátké časy zahřívání, snadné ovládání
Úspory energie: nízké provozní teploty



Specifikace

- Sádrokartonová deska (15mm)
- s 27mm izolantu EPS 200 (30kg/m³)

Použití

- Stropní vytápění a chlazení

Uponor Teporis panel s aktivním EPS

- s 9.9x1.1mm PE-Xa potrubím



Číslo položky	Dimenze	c/c	l mm	b mm	h mm	h1 mm	ND	A m ²	Bal.2	Bal.	Jedn.	Cena/jedn.
1047319	2000x1200mm	50	2000	1200	42	15	42	2,4	25	1	ks	6 533 Kč
1047320	1000x1200mm	50	1000	1200	42	15	42	1,2	50	1	ks	3 329 Kč
1047321	500x1200mm	50	500	1200	42	15	42	0,6	100	1	ks	1 668 Kč

Uponor Teporis panel s pasivním EPS

- Pasivní panel



Číslo položky	Dimenze	l mm	b mm	h mm	h1 mm	ND	A m ²	Bal.2	Bal.	Jedn.	Cena/jedn.
1020506	2000x1200mm	2000	1200	42	15	42	2.40	25	1	ks	2 891 Kč

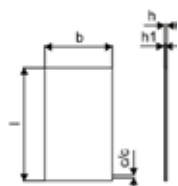

Teporis

Uponor Comfort Pipe PLUS Izolováno 13mm

- 6 bar při 90°C
- 13 mm izolace $\lambda=0,037$ W/mK

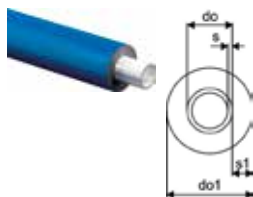

Číslo položky	Dimenze	do s mm mm	Bal.2	Bal.	Jedn.	Cena/jedn.
1020543	20x2,0 60m	20 2	480	60	m	196 Kč

Uponor Multi plastový vodící oblouk

- Nárazuodolný plast
- Podpora ohybu 90°

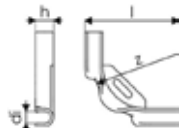

Číslo položky	Dimenze	d _i l z h mm mm mm mm	Bal.2	Bal.	Jedn.	Cena/jedn.
1135490	10-12	13 100 55 19	360	60	ks	27 Kč

Thermatop

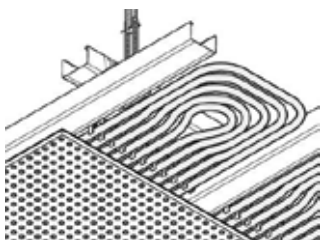

Uponor Thermatop je vodní stropní topný a chladicí systém, který primárně funguje na principu sálání a je charakterizován rozmanitými možnostmi použití a konstrukcí.

Bezešvé stropní povrchy bez

směrové orientace umožňují splnit požadavky i speciálních architektonických účelů. Konstrukční metoda se přizpůsobuje požadavkům na flexibilní uspořádání místností, vysoký výkon vytápění a chlazení a obtížnou geometrii místností s nezměněnou funkcí. Topný/chladicí systém Thermatop umožňuje komfortní klima v místnosti. Do stropního povrchu lze bez problémů integrovat osvětlení a další komponenty jako například reproduktory, sprinklery atd. Rychlá instalace standardizovaných registrů bez použití nářadí zaklapnutím patentovaných upevňovacích kolejnic do CD profilů podkladové konstrukce stropu.

Výhody

Vysoký výkon vytápění a chlazení díky velkému, tepelně aktivnímu povrchu potrubí a dobrému kontaktu se sádrokartonovou deskou

Ideálně se hodí pro obnovitelné zdroje energie, např. geotermální energii a tepelná čerpadla

100% odolnost proti difúzi kyslíku díky použití vícevrstvého MLC potrubí

Žádný průvan a žádný hluk

Možná integrace osvětlení, vzduchodů, protipožárních poplachových systémů, sprinklerů, reproduktorů atd.



Specifikace

- Panel vyroben z potrubí Uni Pipe PLUS o rozměrech 16 x 2,0 mm s 10 řadami potrubí a až 37,3 m na m² modulu
- Potrubí je 100% odolné proti difúzi podle DIN 4726
- Chladicí výkon EN 14240 (8K) až 67 W/m²
- Topný výkon EN 14037 (15K) až 105 W/m²
- Absorpce zvuku podle DIN EN ISO 354 s α_w mezi 0,60 až 0,65
- Hodnoty výkonu a akustiky závisí na sádrokartonové desce

Použití

- Sálavý panel pro montáž na podpovrchovou konstrukci sádrokartonu z CD profilu (CD 27/60) s osovou roztečí 333 mm

Uponor Thermatop M

- panel vyroben z potrubí Uni Pipe PLUS o rozměrech 16x2 mm s 10 řadami potrubí a až 37,3 m na m² modulu
- pro montáž na konstrukci sádrokartonu z CD profilů s osovou roztečí 333 mm
- potrubí je 100% odolné proti difúzi podle DIN 4726
- Chladicí výkon EN 14240 (8K) až 67 W/m²
- Topný výkon EN 14037 (15K) až 105 W/m²
- Absorpce zvuku podle DIN EN ISO 354 mezi 0,6 až 0,65
- Hodnoty výkonu a akustiky závisí na sádrokartonové desce



Číslo položky	Dimenze	c/c	c/c1	l	l1	s	b	Area	QC	QH	Bal.2	Bal.	Jedn.	Cena/jedn.
		mm	mm	mm	mm	mm	mm	W_m ²	W_m ²					
1090933	950x277mm	24	28	277	17	47	950	0,26	65	103	200	10	ks	1 429 Kč
1090934	1350x277mm	24	28	277	17	47	1350	0,37	65	103	200	10	ks	1 915 Kč
1090935	1750x277mm	24	28	277	17	47	1750	0,48	65	103	200	10	ks	2 478 Kč
1090936	2150x277mm	24	28	277	17	47	2150	0,60	65	103	200	10	ks	2 938 Kč
1090937	2550x277mm	24	28	277	17	47	2550	0,71	65	103	200	10	ks	3 509 Kč

Thermatop

Uponor Thermatop S

- prefabrikovaný panel s lamelami z galvanizované oceli, s vloženým potrubím PE-Xa 9,9 mm
- rychlá instalace: 80 m2 kompletní instalace včetně tlakové zkoušky – 1 den ve 4 lidech
- pro montáž na konstrukci sádkartonu z CD profilů s osovou roztečí 400 mm
- potrubí je 100% odolné proti difúzi podle DIN 4726
- Chladicí výkon EN 14240 (8K) až 46 W/m2
- Topný výkon EN 14037 (15K) až 64 W/m2
- Hodnoty výkonu a akustiky závisí na sádkartonové desce



Číslo položky	Dimenze	c/c mm	l mm	do mm	b mm	b1 mm	b2 mm	h mm	QC W_m ²	QH W_m ²	Bal.2	Bal.	Jedn.	Cena/jedn.
1120851	2000x370mm	35	2000	9,9	367	338	338	36	46	64	32	2	ks	2 775 Kč
1120852	2500x370mm	35	2500	9,9	367	338	338	36	46	64	32	2	ks	3 095 Kč
1120853	3000x370mm	35	3000	9,9	367	338	338	36	46	64	32	2	ks	3 430 Kč
1120854	3500x370mm	35	3500	9,9	367	338	338	36	46	64	32	2	ks	3 867 Kč
1120855	4000x370mm	35	4000	9,9	367	338	338	36	46	64	32	2	ks	4 145 Kč
1120856	4500x370mm	35	4500	9,9	367	338	338	36	46	64	32	2	ks	4 509 Kč

Uponor Comfort Pipe bílé potrubí Minitec

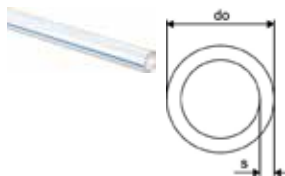

Číslo položky	Dimenze	do mm	do1 mm	s mm	barva	p bar	Bal.2	Bal.	Jedn.	Cena/jedn.
1063287	9,9x1,1 60m	9,9	1,1	60	bílá	6	840	60	m	62 Kč
1063288	9,9x1,1 120m	9,9	1,1	120	bílá	6	1680	120	m	56 Kč
1063289	9,9x1,1 240m	9,9	1,1	240	bílá	6	2640	240	m	56 Kč
1063381	9,9x1,1 480m	9,9	1,1	480	bílá	6	2880	480	m	56 Kč

Uponor Minitec přechod s vnějším závitem a objímkou

- Q&E
- Mosaz
- S 1 Q&E objímkou



Číslo položky	Dimenze	l mm	l1 mm	l2 mm	R	z1 mm	p bar	Bal.2	Bal.	Jedn.	Cena/jedn.
1005265	9,9-R1/2"MT	38	16	14	1/2	8	6	100	10	ks	221 Kč

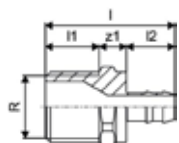

Uponor Minitec objímkou natural

- PE-Xa

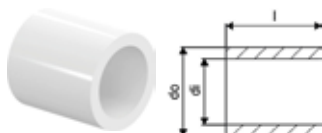

Číslo položky	Dimenze	di mm	l mm	do mm	p bar	Bal.2	Bal.	Jedn.	Cena/jedn.
1005263	9,9x1,1	10,3	15	13,9	6	1600	10	ks	31 Kč

Thermatop

Uponor Minitec spojka a objímky

- Q&E
- Mosaz
- Se 2 Q&E objímkami



Číslo položky	Dimenze	l mm	l1 mm	l2 mm	s mm	z1 mm	p bar	Bal.2	Bal.	Jedn.	Cena/jedn.
1005264	9,9x1,1	33	14	14	1,1	4	6	100	10	ks	108 Kč

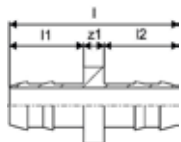

Uponor Q&E T-kus redukovaný a objímky Minitec

- Q&E
- Mosaz
- Se 3 Q&E objímkami



Číslo položky	Dimenze	l1 mm	l2 mm	l3 mm	z1 mm	z2 mm	z3 mm	Bal.2	Bal.	Jedn.	Cena/jedn.
1020524	20xMinitec9,9xQ&E20	36	25	36	14	12	14	75	5	ks	241 Kč

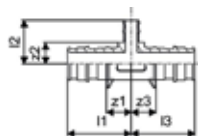

Uponor Q&E spojka redukovaná a objímky Minitec

- Q&E
- Mosaz
- Se 2 Q&E objímkami

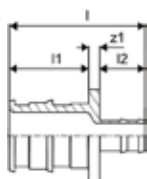

Číslo položky	Dimenze	l mm	l1 mm	l2 mm	z1 mm	Bal.2	Bal.	Jedn.	Cena/jedn.
1020518	20xMinitec9,9	38	22	13	3	150	5	ks	121 Kč

Uponor Q&E Hlavice M12/Rapid Seal

- Vhodné pro Q&E expandér M12 / M12 FUEL



Číslo položky	Dimenze	L mm	W mm	H mm	W kg	Bal.2	Bal.	Jedn.	Cena/jedn.
1119380	9,9x1.1	50	50	67	0,223		1	ks	1 738 Kč

Magna

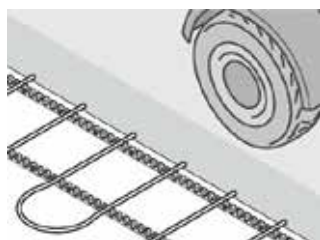

Uponor Magna je systém, který se ukládá přímo do betonové vrstvy podlahy. Pro připevnění potrubí se používají standardní ocelové rohože (kari síť). Pro systém může být navrhnut jakýkoliv zdroj tepla.

Výhody

Flexibilita: optimální využití prostoru, málo komponentů
 Úspora nákladů: rychlá návratnost investice, žádné náklady na údržbu
 Spolehlivost: dlouhá životnost, prověřená technologie
 Komfortní: konstantní teplota, bez prachu



Specifikace

- Systém průmyslového vytápění Magna
- Okruhy 2-5, 6-9, 10-14, 15-19, 20
- Počet držáků dle okruhů 2, 3, 4, 5, 6
- Rozteč na rozdělovači 100 mm

Použití

- Průmyslové vytápění a vytápění velkých komerčních prostor
- Pro použití uvnitř betonu
- Max. 20 okruhů
- Max. tlak: 6 bar při 60 °C

Uponor Fix samolepicí svěrná lišta

- Samolepicí svěrná lišta pro potrubí 16-20 mm
- Rozteč 50 mm



Číslo položky	Dimenze	c/c	di	l	Bal.2	Bal.	Jedn.	Cena/jedn.			
1135496	16-20mm	c/c	50mm	1m	50	20	1013	2000	100	ks	83 Kč



Uponor Multi fixační lišta, U profil

- Svěrná lišta pro potrubí vnějšího průměru 20 / 25 mm
- Rozteč 50 mm



Číslo položky	Dimenze	c/c	l	do	b	ND	barva	Bal.2	Bal.	Jedn.	Cena/jedn.			
1005358	20mm	c/c	50mm	3m	50	3000	20	40	26	RAL 7042	30	3	m	153 Kč

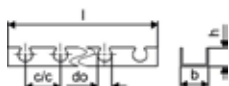

Magna

Uponor Magna fixační lišta, U profil

- Svěrná lišta pro potrubí vnějšího průměru 20 / 25 mm
- Rozteč 50 mm



Číslo položky	Dimenze	c/c1	l	do	b	Bal.2	Bal.	Jedn.	Cena/jedn.
1005290	25mm	c/c50mm	3m	50	3000 25 60	1320	30	m	190 Kč

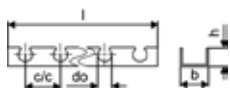

Uponor Magna spona pro svěrnou lištu

- Pro fixaci svěrné lišty k izolaci
- Pro potrubí 25 mm

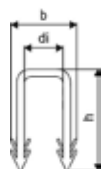

Číslo položky	Dimenze	di	di1	b	h	Bal.2	Bal.	Jedn.	Cena/jedn.
1005291	25mm	18	18	29	49	5000	500	ks	3 Kč

Uponor Multi kabelové třmeny PA

- Kabelové pásky pro upevnění Uponor trubek na nosný prvek

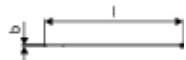

Číslo položky	Dimenze	l	b	Bal.2	Bal.	Jedn.	Cena/jedn.
1005372	300mm	300	7	6000	100	ks	4 Kč
1086531	200mm	200	5	1000	100	ks	2 Kč

Uponor Comfort Pipe PLUS bílé potrubí

- Potrubí z PE-Xa
- Splňují normu ISO 22391 a požadavky na odolnost proti kyslíkové difúzi podle DIN 4726
- Třída použití 4
- Provozní tlak 6 bar při 70 °C

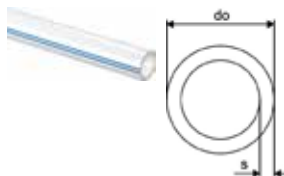

Číslo položky	Dimenze	do	s	barva	p	Bal.2	Bal.	Jedn.	Cena/jedn.
1009230	20x2,0	240m	20	2	bílá 6	960	240	m	76 Kč
1009231	20x2,0	480m	20	2	bílá 6	960	480	m	76 Kč

Uponor Comfort Pipe PLUS bílé potrubí

- 6 barů při 90 °C

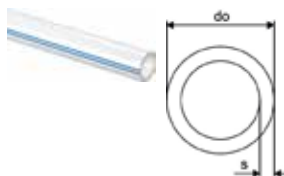

Číslo položky	Dimenze	do	s	barva	p	Bal.2	Bal.	Jedn.	Cena/jedn.
1062888	25x2,3	220m	25	2,3	bílá 6	440	220	m	128 Kč
1062889	25x2,3	300m	25	2,3	bílá 6	600	300	m	117 Kč
1063907	25x2,3	640m	25	2,3	bílá 6		640	m	117 Kč

Magna

Uponor Comfort Pipe PLUS Blue

- Plastové potrubí PEX-a pro podlahové vytápění
- Vyrobeno 100% z přírodního PEX certifikovaného dle ISCC
- Ve shodě s ISO 22391 a splňuje i kyslíkovou bariéru dle DIN 4726
- Třída použití 4 a 5
- Návrhový tlak 6 Bar při 70°C

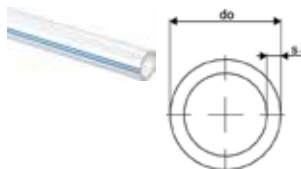

Číslo položky	Dimenze	do	s	Bal.2	Bal.	Jedn.	Cena/jedn.
1126542	20x2,0 480m	20	2	480	480	m	89 Kč

Uponor Radi Pipe natural PN6

- Provozní tlak 6 bar
- Kotouč



Číslo položky	Dimenze	do	s	barva	p	Bal.2	Bal.	Jedn.	Cena/jedn.
1001220	32x2,9 50m	32	2,9	bílá	6	550	50	m	224 Kč
1008979	40x3,7 50m	40	3,7	bílá	6	350	50	m	347 Kč

Uponor Radi Pipe natural PN6 S

- Provozní tlak 6 bar
- Tyč 6 m



Číslo položky	Dimenze	do	s	barva	p	Bal.2	Bal.	Jedn.	Cena/jedn.
1001222	32x2,9 6m	32	2,9	bílá	6	12	6	m	238 Kč
1008939	40x3,7 6m	40	3,7	bílá	6	840	6	m	362 Kč

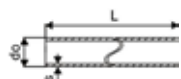

Uponor Q&E koleno PPSU

- Vyrobeno z plastického materiálu polyfenylsulfonu (PPSU)
- Objímka Uponor Q&E musí být objednána samostatně



Číslo položky	Dimenze	l1	l2	z1	z2	p	Bal.2	Bal.	Jedn.	Cena/jedn.
1008680	20-20	34	39	12	16	6+10	40	5	ks	101 Kč
1008681	25-25	42	47	14	19	6+10	25	5	ks	146 Kč
1001245	32-32	53	59	18	23	6+10	10	1	ks	271 Kč
1008683	40-40	65	74	21	29	6+10	10	1	ks	533 Kč

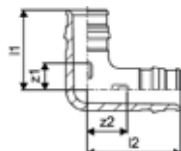

Magna

Uponor Q&E spojka PPSU

- Vyrobeno z plastického materiálu polyfenylsulfonu (PPSU)
- Objímka Uponor Q&E musí být objednána samostatně

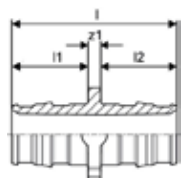

Číslo položky	Dimenze	l mm	l1 mm	l2 mm	z1 mm	p bar	Bal.2	Bal.	Jedn.	Cena/jedn.
1008932	20-20	47	22	22	3	6+10	80	5	ks	78 Kč
1008671	25-25	58	28	28	3	6+10	50	5	ks	99 Kč
1001235	32-32	73	35	35	3	6+10	15	1	ks	143 Kč
1008673	40-40	90	44	44	3	6+10	10	1	ks	269 Kč

Uponor Q&E spojka redukována PPSU

- Vyrobeno z plastického materiálu polyfenylsulfonu (PPSU)
- Objímka Uponor Q&E musí být objednána samostatně

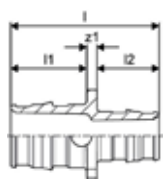

Číslo položky	Dimenze	l mm	l1 mm	l2 mm	z1 mm	p bar	Bal.2	Bal.	Jedn.	Cena/jedn.
1008676	25-20	53	22	28	3	6+10	40	5	ks	93 Kč
1001240	32-25	66	28	35	3	6+10	20	1	ks	149 Kč
1008678	40-32	82	35	44	3	6+10	10	1	ks	261 Kč
1042867	50-40	103	54	44	5	6+10	10	1	ks	600 Kč

Uponor Q&E T-kus redukováný PPSU

- Vyrobeno z plastického materiálu polyfenylsulfonu (PPSU)
- Objímka Uponor Q&E musí být objednána samostatně

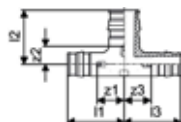

Číslo položky	Dimenze	l1 mm	l2 mm	l3 mm	z1 mm	z2 mm	z3 mm	p bar	Bal.2	Bal.	Jedn.	Cena/jedn.
1008703	25-20-20	44	37	39	17	15	17	6+10	25	5	ks	145 Kč
1008691	25-20-25	44	37	44	17	15	17	6+10	20	5	ks	145 Kč
1001422	32-20-25	52	40	44	17	18	17	6+10	15	1	ks	250 Kč
1001424	32-20-32	52	40	52	17	18	17	6+10	15	1	ks	250 Kč
1008707	40-20-32	60	44	52	17	22	17	6+10	5	1	ks	490 Kč
1008694	40-20-40	60	44	60	17	22	17	6+10	5	1	ks	748 Kč

Uponor Q&E objímka evolution white

- Vyrobeno z PE materiálu

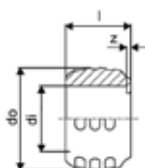

Číslo položky	Dimenze	d1 mm	l mm	do mm	z mm	barva	p bar	Bal.2	Bal.	Jedn.	Cena/jedn.
1057454	20	20,2	20	29,2	1	bílá	6+10	520	20	ks	11 Kč
1057455	25	25,3	25	34,6	1	bílá	6+10	300	20	ks	15 Kč
1057456	32	32,4	32	41,8	1	bílá	6+10	150	10	ks	31 Kč

Magna

Uponor Q&E objímka se zarážkou natural

- Se zarážkou
- Vyrobeno z PE materiálu

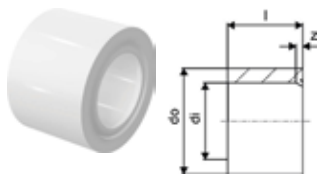

Číslo položky	Dimenze	di mm	l mm	do mm	z mm	barva	p bar	Bal.2	Bal.	Jedn.	Cena/jedn.
1042836	20	20,4	21	26,4	1	bílá	6+10	520	20	ks	11 Kč
1042840	25	25,4	25	32	1	bílá	6+10	300	20	ks	15 Kč
1044993	32	32,7	33	39,9	2	bílá	6+10	150	10	ks	31 Kč
1045464	40	40,8	41	50,2	3	bílá	6+10	80	5	ks	39 Kč

Uponor Magna základní sada průmyslového rozdělovače K1

- Sada obsahuje: 2x konzolu krátkou, 2x konzolu dlouhou, 2x mosazný napouštěcí ventil, 2x teploměr 0-60 °C, 1x manometr, 2x koncové uzávěry, 2x ploché těsnění pro šroubový spoj s převlečnou maticí, 1x instalační materiál: 8x šroub 6 x 60 mm, 8x plastová hmoždinka 8 x 40 mm, 2x ploché těsnění 44 x 32 x 2



Číslo položky	L mm	W mm	H mm	W kg	Bal.2	Bal.	Jedn.	Cena/jedn.
1045815	140	70	22	1,4	108	1	ks	6 951 Kč

Uponor Magna průmyslový rozdělovač Eurokonus 1 HK

- pro spojení s využitím základní sady
- přívodní segment s regulačním ventilem pro přednastavení
- zpětný segment s možností uzavření okruhu, možnost osazení servopohonem
- napojení topných okruhů – G3/4 Eurokonus



Číslo položky	Dimenze	L mm	W mm	H mm	W kg	Bal.2	Bal.	Jedn.	Cena/jedn.
1121532	1x3/4Euro	100	370	56	0,402	10	1	ks	2 943 Kč
1121533	2x3/4Euro	226	112	171	0,744	90	1	ks	5 861 Kč
1121534	3x3/4Euro	326	112	171	1,014	60	1	ks	8 792 Kč

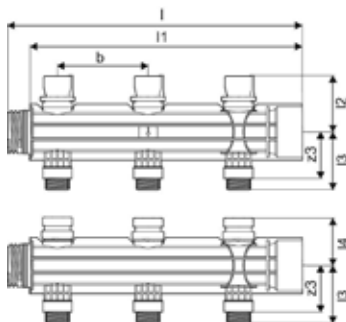

Magna

Uponor Magna průmyslový rozdělovač 25-G1 1/2" 1 HK

- pro spojení s využitím základní sady
- přívodní segment s regulačním ventilem pro přednastavení
- zpětný segment s možností uzavření okruhu, možnost osazení servopohonem
- napojení topných okruhů – svěrné šroubení pro potrubí PE-Xa 25x2,3



Číslo položky	Dimenze	L mm	W mm	H mm	W kg	Bal.2	Bal.	Jedn.	Cena/jedn.
1121535	1x25	100	370	56	0,674	10	1	ks	3 077 Kč
1121536	2x25	226	112	169	1,322	90	1	ks	6 094 Kč
1121537	3x25	326	112	169	1,986	60	1	ks	9 141 Kč

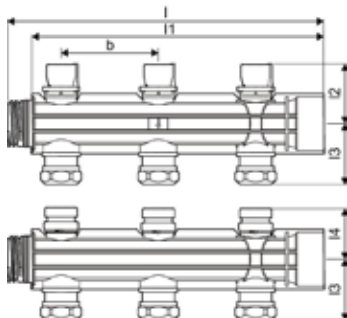

Uponor Vario PLUS termopohon NC

- termopohon do rozdělovačů Vario PLUS a MAGNA
- NC (normally closed) = bez napájení zavřeno
- Výška: 61 mm + kroužek adaptéru
- Zdvih kuželky: 5 mm
- Propojovací kabel: 2 x 0,75 mm² x 1 m



Číslo položky	Dimenze	do mm	h mm	Bal.2	Bal.	Jedn.	Cena/jedn.
1141678	MT 230V 1W IP54	50	83	100	1	ks	792 Kč
1141679	MT 24V 1W IP54	50	83	100	1	ks	792 Kč

Uponor Vario svěrné šroubení PEX

- Eurokonus
- Mosaz



Číslo položky	Dimenze	G mm	l mm	l1 mm	z1 mm	Bal.2	Bal.	Jedn.	Cena/jedn.
1065291	25x2,3-G3/4"FT Euro	3/4	27	14	7	25	1	ks	820 Kč

Uponor Magna set kulových ventilů pro průmyslový rozdělovač

- Materiál mosaz



Číslo položky	Dimenze	L mm	W mm	H mm	W kg	Bal.2	Bal.	Jedn.	Cena/jedn.
1030135	2x G 1 1/2	170	105	60	1,85	160	1	ks	3 015 Kč

Magna

Uponor Magna sada konzol průmyslového rozdělovače

- Sada obsahuje: 2x konzola krátká, 2x konzola dlouhá, 1x instalační materiál: 8x šrouby 6 x 60 mm, 8x plastová hmoždinka, 8 x 40 mm



Číslo položky	L mm	W mm	H mm	W kg	Bal.2	Bal.	Jedn.	Cena/jedn.
1045816	145	100	25	0,314	232	1	ks	787 Kč

Uponor Magna průtokoměr pro průmyslový rozdělovač

- S funkcí uzavření
- Materiál sklolaminát vyztužený polyamidem



Číslo položky	L mm	W mm	H mm	W kg	Bal.2	Bal.	Jedn.	Cena/jedn.
1030134	125	35	35	0,048	20	1	ks	542 Kč

Uponor Vario PLUS Nástroj pro montáž ventilů

- Nástroj pro montáž a demontáž ventilů



Číslo položky	L mm	W mm	H mm	W kg	Bal.2	Bal.	Jedn.	Cena/jedn.
1009216	75	30	30	0,03	10	1	ks	161 Kč

Uponor Multi plastový vodící oblouk

- Nárazuodolný plast
- Podpora ohybu 90°

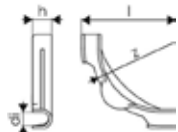

Číslo položky	Dimenze	d1 mm	l mm	z mm	h mm	Bal.2	Bal.	Jedn.	Cena/jedn.
1135492	20-22	20	144	100	28	140	35	ks	50 Kč

Uponor Multi plastový vodící oblouk

- Nárazuvzdorný plast
- Podpora ohybu 90°

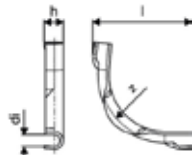

Číslo položky	Dimenze	d1 mm	l mm	z mm	h mm	r mm	Bal.2	Bal.	Jedn.	Cena/jedn.
1001230	28	27	175	145	40	145	900	50	ks	106 Kč

Contec

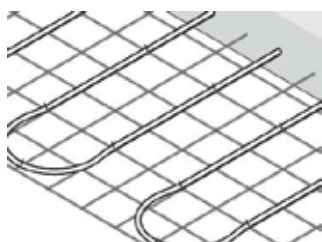

Uponor Contec se zabudovává do konstrukce budov a aktivuje jejich tepelnou hmotu (TABS = Thermal Activated Building Slabs = tepelná aktivace betonového jádra) pro účely vytápění a chlazení.

Výhody

Optimální teploty: stejný komfort po celý rok
 Odolnost proti korozi: celoplastový systém bez mikrobiologicky ovlivněné koroze
 Úspora energie: nízké provozní náklady
 Flexibilita: optimální využití prostoru v budovách



Specifikace

- Potrubí připevněno na ocelových rohožích

Použití

- TABS

Uponor Contec Stabilizační prvek

- Pro zavěšení kari sítě s potrubím do středu betonové desky
- Zachování stejné roviny uložení při zavěšení za horní výztuž
- Pro tloušťku sítě do 4 mm
- Materiál: ocel
- Požadovaný počet: 4 na m²

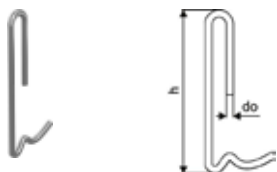

Číslo položky	Dimenze	do mm	h mm	Bal.2	Bal.	Jedn.	Cena/jedn.
1005377	70	4	70	1000	20	ks	15 Kč
1005378	85	4	85	1000	20	ks	68 Kč
1005380	115	4	115	24000	1000	ks	28 Kč
1005381	135	4	135	1000	1	ks	23 Kč
1005382	150	4	150	1000	20	ks	25 Kč
1005387	180	4	180		20	ks	15 Kč

Uponor Comfort Pipe PLUS bílé potrubí

- Potrubí z PE-Xa
- Splňují normu ISO 22391 a požadavky na odolnost proti kyslíkové difúzi podle DIN 4726
- Třída použití 4
- Provozní tlak 6 bar při 70 °C

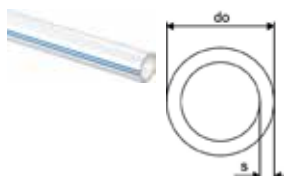

Číslo položky	Dimenze	do mm	s mm	barva	p bar	Bal.2	Bal.	Jedn.	Cena/jedn.	
1034535	17x2,0	120m	17	2	bílá	6	840	120	m	57 Kč
1009226	17x2,0	240m	17	2	bílá	6	1200	240	m	53 Kč
1009227	17x2,0	640m	17	2	bílá	6	1280	640	m	53 Kč
1009228	20x2,0	120m	20	2	bílá	6	840	120	m	76 Kč
1009230	20x2,0	240m	20	2	bílá	6	960	240	m	76 Kč
1009231	20x2,0	480m	20	2	bílá	6	960	480	m	76 Kč

Contec

Uponor Comfort Pipe PLUS Blue

- Plastové potrubí PEX-a pro podlahové vytápění
- Vyrobeno 100% z přírodního PEX certifikovaného dle ISCC
- Ve shodě s ISO 22391 a splňuje i kyslíkovou bariéru dle DIN 4726
- Třída použití 4 a 5
- Návrhový tlak 6 Bar při 70°C

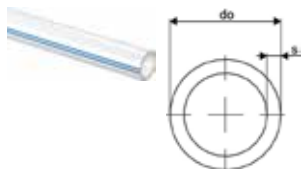

Číslo položky	Dimenze	do	s	Bal.2	Bal.	Jedn.	Cena/jedn.
1126542	20x2,0 480m	20	2	480	480	m	89 Kč

Uponor Teck chránička black



Číslo položky	Dimenze	di	do	barva	Bal.2	Bal.	Jedn.	Cena/jedn.
1012864	28/23 50m	23	28	černá	2000	50	m	33 Kč

Uponor Smart lisovací spojka PE-Xa

- Lisovací spojka
- Materiál: mosaz
- Pro spojení potrubí PE-Xa nebo PE-RT



Číslo položky	Dimenze	l	l1	l2	z1	p	Bal.2	Bal.	Jedn.	Cena/jedn.
1089648	20x2,0-20x2,0	52	21	21	9	6	80	20	ks	219 Kč

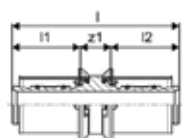

Uponor Multi plastový vodící oblouk

- Nárazuodolný plast
- Podpora ohybu 90°



Číslo položky	Dimenze	di	l	z	h	Bal.2	Bal.	Jedn.	Cena/jedn.
1135492	20-22	20	144	100	28	140	35	ks	50 Kč

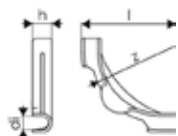

Contec

Uponor Contec vstup konstrukcí DDE

- patentovaný element, umožňuje po betonáži vytáhnout potrubí skrz strop a napojit na páteřní trasu
- pro potrubí do 20 mm
- možnost spojování více elementů dohromady
- ukazatel směru potrubí
- dodáváno včetně kotvení
- délka 540 mm
- šířka 39 mm
- výška 29 mm
- max. výška 57 mm



Číslo položky	Dimenze	d _i	l	h	k	w	Bal.2	Bal.	Jedn.	Cena/jedn.
1005376	20mm	20	540	57	340	48	50	10	ks	231 Kč

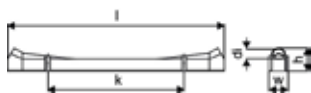

Uponor Contec tepelná zásuvka do betonu T2 Q&E

- Pro připojení chladicích/otopných panelů nebo jiných prvků
- Pouzdro odolné proti betonu se záslepkou pro připevnění na stavební bednění
- Se spojkou Q&E
- Typ 2



Číslo položky	Dimenze	G	l	l1	do	b	h	h1	h2	h3	k	Bal.2	Bal.	Jedn.	Cena/jedn.
1078341	20	1	51	121	100	40	94	91	30	71	106	16	1	ks	3 254 Kč

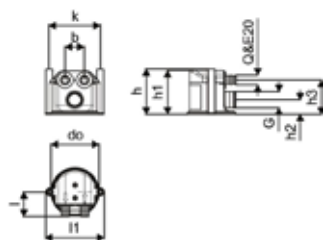

Contec

Uponor Contec externí adaptér zásuvky T2

- Adaptér pro připojení do tepelné zásuvky v betonovém stropě
- S kolenovou spojkou 1/2" s vnitřním závitem
- Typ 2

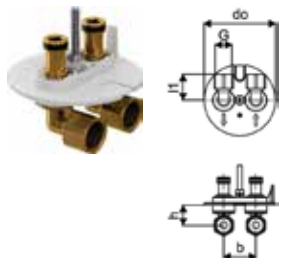

Číslo položky	Dimenze	G	l1	do	b	h	Bal.2	Bal.	Jedn.	Cena/jedn.
1078342	G1/2"FT	1/2	35	89	40	50	16	1	ks	2 096 Kč

Uponor Multi kabelové třmeny PA

- Kabelové pásky pro upevnění Uponor trubek na nosný prvek

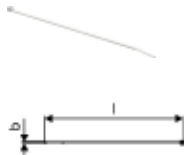

Číslo položky	Dimenze	l	b	Bal.2	Bal.	Jedn.	Cena/jedn.
1005372	300mm	300	7	6000	100	ks	4 Kč
1086531	200mm	200	5	1000	100	ks	2 Kč

Contec ON Q&E

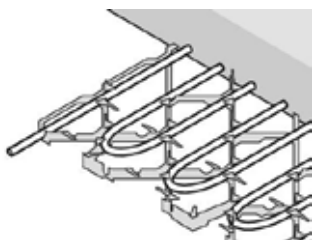

Uponor Contec ON modul

- Prázdné moduly bez potrubí
- Pro montáž potrubí na místě



Číslo položky	l mm	b mm	h mm	Bal.2	Bal.	Jedn.	Cena/jedn.
1005405	1000	1028	33		40	m ²	769 Kč

Uponor Contec ON vláknobetonová podložka

- Pro instalaci do drážek systémového modulu Contec ON
- Určeno pro stropy s pohledovým betonem
- Požadovaný počet: 18 ks/1 modul Contec ON



Číslo položky	l mm	h mm	w mm	Bal.2	Bal.	Jedn.	Cena/jedn.
1007049	21	13	13		1000	ks	28 Kč

Uponor Comfort Pipe PLUS bílé potrubí

- Potrubí z PE-Xa
- Splňují normu ISO 22391 a požadavky na odolnost proti kyslíkové difúzi podle DIN 4726
- Třída použití 4
- Provozní tlak 6 bar při 70 °C

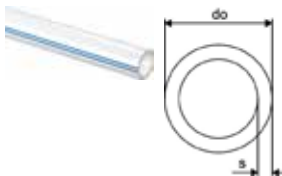

Číslo položky	Dimenze	L m	do mm	s mm	barva	p bar	Bal.2	Bal.	Jedn.	Cena/jedn.
1062883	14x2,0	120m	14	2	bílá	6	1320	120	m	47 Kč
1062884	14x2,0	240m	14	2	bílá	6	1680	240	m	42 Kč
1088166	14x2,0	640m	640	14	2	bílá	1920	640	m	42 Kč
1062885	14x2,0	960m	14	2	bílá	6	1920	960	m	42 Kč
1009228	20x2,0	120m	20	2	bílá	6	840	120	m	76 Kč
1009230	20x2,0	240m	20	2	bílá	6	960	240	m	76 Kč
1009231	20x2,0	480m	20	2	bílá	6	960	480	m	76 Kč

Contec ON Q&E

Uponor Q&E spojka a objímky DR

- Q&E
- Mosaz
- Se 2 Q&E objímkami



Číslo položky	Dimenze	l mm	l1 mm	l2 mm	z1 mm	Bal.2	Bal.	Jedn.	Cena/jedn.
1058659	14-14	39	18	18	3	100	10	ks	245 Kč

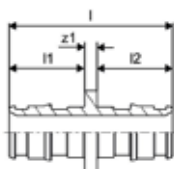

Uponor Radi Pipe PN6 S

- Provozní tlak 6 bar
- Tyč 6 m



Číslo položky	Dimenze	do mm	s mm	barva	p bar	Bal.2	Bal.	Jedn.	Cena/jedn.
1001221	25x2,3	6m	25	2,3 bílá	6	12	6	m	156 Kč

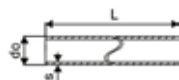

Uponor Q&E T-kus redukovaný a objímky

- Q&E
- Mosaz
- Se 3 Q&E objímkami



Číslo položky	Dimenze	l mm	l1 mm	l2 mm	z1 mm	z2 mm	z3 mm	Bal.2	Bal.	Jedn.	Cena/jedn.
1063932	20-14-20	39	29	39	17	11	17	6	2	ks	336 Kč

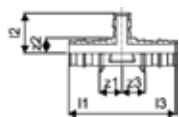

Uponor Q&E spojka redukovaná a objímky

- Q&E
- Mosaz
- Se 2 Q&E objímkami

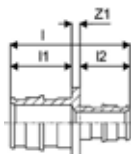

Číslo položky	Dimenze	l mm	l1 mm	l2 mm	z1 mm	Bal.2	Bal.	Jedn.	Cena/jedn.
1063933	20-14	43	22	18	3	12	2	ks	194 Kč

Contec ON Q&E

Uponor Contec prostup konstrukcí DDE

- patentovaný element, umožňuje po betonáži vytáhnout potrubí skrz strop a napojit na páteřní trasu
- pro potrubí do 20 mm
- možnost spojování více elementů dohromady
- ukazatel směru potrubí
- dodáváno včetně kotvení
- délka 540 mm
- šířka 39 mm
- výška 29 mm
- max. výška 57 mm



Číslo položky	Dimenze	di	l	h	k	w	Bal.2	Bal.	Jedn.	Cena/jedn.
1005376	20mm	20	540	57	340	48	50	10	ks	231 Kč

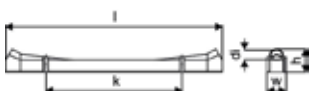

Uponor Contec tepelná zásuvka do betonu T2 Q&E

- Pro připojení chladicích/otopných panelů nebo jiných prvků
- Pouzdro odolné proti betonu se záslepkou pro připevnění na stavební bednění
- Se spojkou Q&E
- Typ 2



Číslo položky	Dimenze	G	l1	do	b	h	h1	h2	h3	k	Bal.2	Bal.	Jedn.	Cena/jedn.	
1078341	20	1	51	121	100	40	94	91	30	71	106	16	1	ks	3 254 Kč

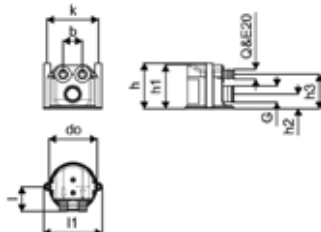

Uponor Contec externí adaptér zásuvky T2

- Adaptér pro připojení do tepelné zásuvky v betonovém stropě
- S kolenovou spojkou 1/2" s vnitřním závitem
- Typ 2

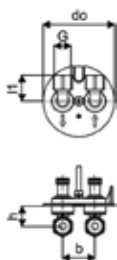

Číslo položky	Dimenze	G	l1	do	b	h	Bal.2	Bal.	Jedn.	Cena/jedn.
1078342	G1/2"FT	1/2	35	89	40	50	16	1	ks	2 096 Kč

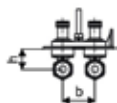

Contec ON Q&E

Uponor Multi kabelové třmeny PA

- Kabelové pásky pro upevnění Uponor trubek na nosný prvek

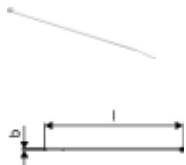

Číslo položky	Dimenze	l mm	b mm	Bal.2	Bal.	Jedn.	Cena/jedn.
1005372	300mm	300	7	6000	100	ks	4 Kč
1086531	200mm	200	5	1000	100	ks	2 Kč

Meltaway

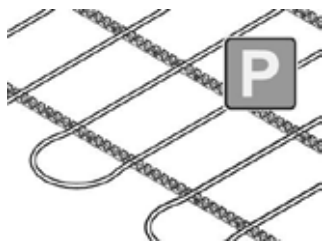

System Uponor pro rozmrazování sněhu a ledu je ideální pro všechny vnější povrchy. Je speciálně navržen pro použití na nájezdech, rampách, přístupových cestách hasičských stanic

nebo nemocnic, míst pro přistávání vrtulníků, chodníků, fotbalových hřištích atd.

Výhody

Bezpečný a suchý venkovní povrch po celou zimu
Automatické rozmrazování bez ručního odhazování sněhu
Zabraňuje škodám a ekologickým problémům kvůli posypu solí
Možnost využití odpadního tepla
Komplexní systém včetně všech komponentů
Snížení rizika uklouznutí a pádu



Specifikace

- System pro rozmrazování sněhu a ledu
- Vyrobené z polyethylenového potrubí s vysokou hustotou (HDPE)
- Vybaveno kompaktními svařovanými spojkami otočenými do dvou směrů, které svírají úhel 120°

Použití

- Ohřev venkovního povrchu
- Rozmrazování sněhu a ledu

Uponor Magna fixační lišta, U profil

- Svěrná lišta pro potrubí vnějšího průměru 20 / 25 mm
- Rozteč 50 mm



Číslo položky	Dimenze	c/c1	l	do	b	Bal.2	Bal.	Jedn.	Cena/jedn.
1005290	25mm c/c50mm	3m	50	3000	25 60	1320	30	m	190 Kč

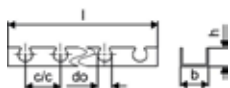

Uponor Magna spona pro svěrnou lištu

- Pro fixaci svěrné lišty k izolaci
- Pro potrubí 25 mm

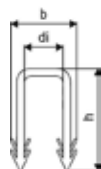

Číslo položky	Dimenze	di	di1	b	h	Bal.2	Bal.	Jedn.	Cena/jedn.
1005291	25mm	18	18	29	49	5000	500	ks	3 Kč

Meltaway

Uponor Meltaway PLUS potrubí PE-Xa orange

- PE-Xa
- Oranžová
- Rozmrazování sněhu a venkovní vytápění
- Max. provozní teplota: 50 °C
- Provozní tlak: 4,5 bar při 50 °C
- Kotouč

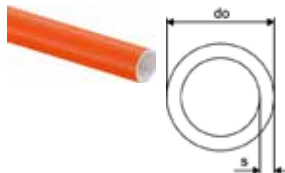

Číslo položky	Dimenze	L m	do mm	s mm	Bal.2	Bal.	Jedn.	Cena/jedn.
1087526	25x2,3	640m	640	25 2,3	640	640	m	133 Kč

Uponor Meltaway rozdělovač jednoduchý

- Rozdělovač jednoduchý z materiálu PE-HD
- Tvarovky typu ROSEX pro připojení potrubí Uponor Meltaway PE-Xb 25 x 2,3 mm na rozdělovač jsou součástí dodávky



Číslo položky	Dimenze	d mm	c/c mm	HK -	Bal.2	Bal.	Jedn.	Cena/jedn.
1033639	160 1x10	160	600	10		1	ks	20 721 Kč
1033645	110 1x40	110	150	40		1	ks	40 332 Kč
1033632	110 1x12	110	500	12		1	ks	15 798 Kč
1033633	160 1x12	160	500	12		1	ks	22 869 Kč

Uponor Meltaway spojka



Číslo položky	Dimenze	l mm	s mm	Bal.2	Bal.	Jedn.	Cena/jedn.
1033672	25x2,3	156mm	156 2,3		1	ks	767 Kč
1033678	25x2,3	290mm	290		1	ks	1 053 Kč

Uponor Multi plastový vodící oblouk

- Nárazuvzdorný plast
- Podpora ohybu 90°



Číslo položky	Dimenze	di mm	l mm	z mm	h mm	r mm	Bal.2	Bal.	Jedn.	Cena/jedn.
1001230	28	27	175	145	40	145	900	50	ks	106 Kč

Uponor Meltaway odhračovací náradí

- Pro odhranění potrubí Uponor pro rozmrazování sněhu a ledu



Číslo položky	Dimenze	d mm	Bal.2	Bal.	Jedn.	Cena/jedn.
1033689	25	25		1	ks	1 639 Kč

Sport

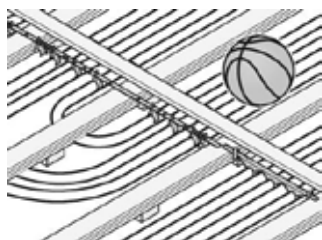

Uponor Sport je systém sálavého vytápění a chlazení pro podlahy s elastickým povrchem. Tyto podlahy jsou spojením dřevěných plovoucích podlah a elastické vrstvy vyrobené z PVC nebo linolea. Topné registry s potrubím jsou uloženy (patent Uponor) přímo pod podlahovou konstrukcí. Topné smyčky potrubí jsou připojeny k prefabrikovaným rozvodným/sběrným potrubím Tichelmann.

registry s potrubím jsou uloženy (patent Uponor) přímo pod podlahovou konstrukcí. Topné smyčky potrubí jsou připojeny k prefabrikovaným rozvodným/sběrným potrubím Tichelmann.

Výhody

Komfort: sálavé vytápění nevíří prach

Bezpečnost: žádné systémové komponenty v oblasti sportoviště, všechny komponenty vestavěné do podlahy

Efektivita a flexibilita: neomezený výběr izolace



Specifikace

- Systém vytápění pro pružné palubovky, pro montáž mezi trámy pružných sportovních palubovek
- Rozteč uložení potrubí 100 mm
- Pro potrubí s průměrem 25 mm

- Rozdělovač Tichelmann Sport
- Materiál: Potrubí Uponor PE-Xa + tvarovky Uponor PPSU

Použití

- Sálavé podlahové vytápění
- Pro sportovní podlahy
- Pro připojení potrubí Uponor PE-Xa 25 x 2,3 mm pomocí spojovací technologie Uponor Q&E
- Pro použití v systémech UFH (PV) ve sportovních podlahách podle principu Tichelmannova zapojení

Certifikace

- DIN CERTCO: 7F134-F, 7F465-F, 7F466-F

Uponor Sport plastový držák potrubí

- Ukotvení potrubí pro pružné palubovky
- Vyrobeno z polyamidu



Číslo položky	Dimenze	c/c mm	sa mm	h mm	l mm	l1 mm	barva -	Bal.2	Bal.	Jedn.	Cena/jedn.
1005286	25mm PA	100	45,00	50	290	145	červená	150	25	ks	178 Kč

Uponor Sport dvojité ocelové držák potrubí

- Ukotvení potrubí pro pružné palubovky
- Vyrobeno z galvanizované ocele

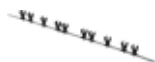

Číslo položky	Dimenze	c/c mm	l mm	l1 mm	Bal.2	Bal.	Jedn.	Cena/jedn.
1005284	25mm Steel	100	975	105	250	1	ks	939 Kč

Sport

Uponor Comfort Pipe PLUS bílé potrubí

- 6 barů při 90 °C

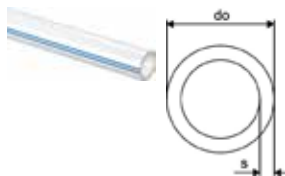

Číslo položky	Dimenze	do mm	s mm	barva	p bar	Bal.2	Bal.	Jedn.	Cena/jedn.	
1062888	25x2,3	220m	25	2,3	bílá	6	440	220	m	128 Kč
1062889	25x2,3	300m	25	2,3	bílá	6	600	300	m	117 Kč
1063907	25x2,3	640m	25	2,3	bílá	6		640	m	117 Kč

Uponor Q&E spojka PPSU

- Vyrobeno z plastického materiálu polyfenylsulfonu (PPSU)

- Objímka Uponor Q&E musí být objednána samostatně

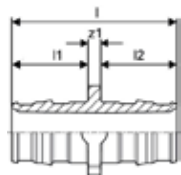

Číslo položky	Dimenze	l mm	l1 mm	l2 mm	z1 mm	p bar	Bal.2	Bal.	Jedn.	Cena/jedn.
1008671	25-25	58	28	28	3	6+10	50	5	ks	99 Kč

Uponor Q&E objímka evolution white

- Vyrobeno z PE materiálu

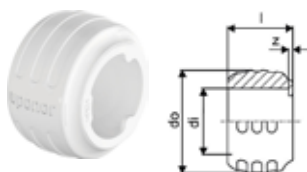

Číslo položky	Dimenze	di mm	l mm	do mm	z mm	barva	p bar	Bal.2	Bal.	Jedn.	Cena/jedn.
1057455	25	25,3	25	34,6	1	bílá	6+10	300	20	ks	15 Kč

Uponor Q&E objímka se zarážkou natural

- Se zarážkou

- Vyrobeno z PE materiálu

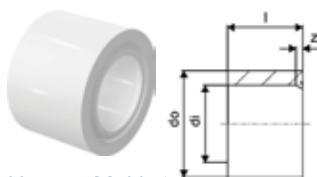

Číslo položky	Dimenze	di mm	l mm	do mm	z mm	barva	p bar	Bal.2	Bal.	Jedn.	Cena/jedn.
1042840	25	25,4	25	32	1	bílá	6+10	300	20	ks	15 Kč

Uponor Multi plastový vodící oblouk

- Nárazuvzdorný plast

- Podpora ohybu 90°



Číslo položky	Dimenze	di mm	l mm	z mm	h mm	r mm	Bal.2	Bal.	Jedn.	Cena/jedn.
1001230	28	27	175	145	40	145	900	50	ks	106 Kč

Fix

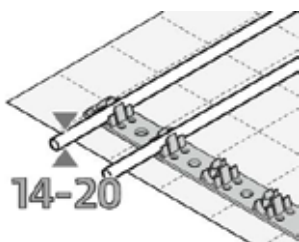

Instalace Uponor systémů sálavého vytápění a chlazení pro stropy, zdi a podlahy. Instalace je možná s dodatečnou tepelnou izolací a izolací proti nárazovému hluku. Upínací kolejnice, které umožňují snadnou

instalaci systémových trubek, lze upevnit pomocí pásky nebo zabudovaných kolíků.

Výhody

- Univerzální: jeden systém pro stropní, stěnové a podlahové vytápění
- Flexibilní: dostupné pro rozměry trubek 9,9, 12, 14, 16, 17, 20mm
- Komfortní: krátká doba ohřátí, rychle nastavitelná
- Úspora energie: nízká provozní teplota



Specifikace

- Upevňovací systém pro fixaci trubek ve stěnových, stropních nebo podlahových instalacích se skládá z upínacích kolejnic pro upevnění trubek

Použití

- Sálavé podlahové vytápění a chlazení
- Sálavé stěnové a stropní vytápění a chlazení
- Pro použití s sádrovými, cementovými a anhydritovými potěry

Certifikace

- DIN CERTCO: 7F277-W, 7F347-DW

Uponor Fix samolepicí svěrná lišta

- Samolepicí svěrná lišta pro potrubí 16-20 mm
- Rozteč 50 mm



Číslo položky	Dimenze	c/c	d	h	l	Bal.2	Bal.	Jedn.	Cena/jedn.
1135496	16-20mm	c/c	50mm	1m	50 20 1013	2000	100	ks	83 Kč

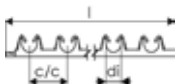

Uponor Fix fixační lišta, U profil

- Fixační lišta pro potrubí 14 mm
- Rozteč 50 mm

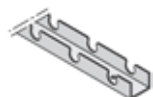

Číslo položky	Dimenze	d	c/c	h	l	b	barva	Bal.2	Bal.	Jedn.	Cena/jedn.
1005498	14mm	c/c	50mm	2,5m	14 50 17 2500 38	šedá			25	m	106 Kč

Fix

Uponor Fix fixační lišta, U profil

- Upevňovací lišta pro potrubí 9,9 mm
- Rozteč 20 mm



Číslo položky	Dimenze	c/c1 mm mm	l mm	do mm	b mm	barva -	Bal.2	Bal.	Jedn.	Cena/jedn.
1005274	9,9mm c/c20mm 2,5m	20	2500	10	24	šedá	25	2.5	m	132 Kč



Uponor Fix Fixační lišta s kolíky

- Pro potrubí 16-20mm
- Rozteč 50mm
- S fixací pomocí spon



Číslo položky	Dimenze	c/c	di	l	Bal.2	Bal.	Jedn.	Cena/jedn.
1135547	16-20mm c/c 50mm 1m	50	20	1013	1000	100	ks	73 Kč



Uponor Comfort Pipe PLUS bílé potrubí

- Potrubí z PE-Xa
- Splňují normu ISO 22391 a požadavky na odolnost proti kyslíkové difúzi podle DIN 4726
- Třída použití 4
- Provozní tlak 6 bar při 70 °C

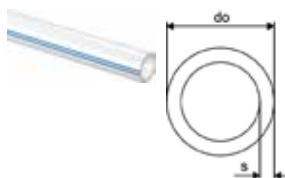

Číslo položky	Dimenze	L m	do mm	s mm	barva -	p bar	Bal.2	Bal.	Jedn.	Cena/jedn.
1062883	14x2,0	120m	14	2	bílá	6	1320	120	m	47 Kč
1062884	14x2,0	240m	14	2	bílá	6	1680	240	m	42 Kč
1088166	14x2,0	640m	640	14	2	bílá	1920	640	m	42 Kč
1062044	16x2,0	120m	16	2	bílá	6	1080	120	m	47 Kč
1062045	16x2,0	240m	16	2	bílá	6	1440	240	m	44 Kč
1062046	16x2,0	640m	16	2	bílá	6	1280	640	m	44 Kč
1034535	17x2,0	120m	17	2	bílá	6	840	120	m	57 Kč
1009226	17x2,0	240m	17	2	bílá	6	1200	240	m	53 Kč
1009227	17x2,0	640m	17	2	bílá	6	1280	640	m	53 Kč
1009228	20x2,0	120m	20	2	bílá	6	840	120	m	76 Kč
1009230	20x2,0	240m	20	2	bílá	6	960	240	m	76 Kč
1009231	20x2,0	480m	20	2	bílá	6	960	480	m	76 Kč

Uponor Comfort Pipe bílé potrubí Minitec

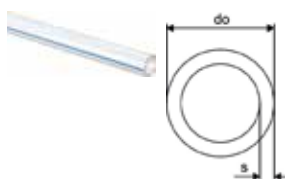

Číslo položky	Dimenze	do mm	s mm	barva -	p bar	Bal.2	Bal.	Jedn.	Cena/jedn.	
1063287	9,9x1,1	60m	9,9	1,1	bílá	6	840	60	m	62 Kč
1063288	9,9x1,1	120m	9,9	1,1	bílá	6	1680	120	m	56 Kč
1063289	9,9x1,1	240m	9,9	1,1	bílá	6	2640	240	m	56 Kč
1063381	9,9x1,1	480m	9,9	1,1	bílá	6	2880	480	m	56 Kč

Uponor Vario svěrné šroubení PEX

- Eurokonus
- Mosaz

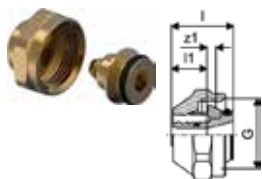

Číslo položky	Dimenze	G	l	l1	z1	Bal.2	Bal.	Jedn.	Cena/jedn.
		mm	mm	mm	mm				
1065283	14x2,0-G3/4"FT Euro	3/4	23	13	3	25	1	ks	150 Kč
1065284	16x1,8/2,0-G3/4"FT Euro	3/4	23	13	3	25	1	ks	149 Kč
1065286	17x2,0-G3/4"FT Euro	3/4	23	13	3	25	1	ks	150 Kč
1065290	20x1,9/2,0-G3/4"FT Euro	3/4	24	14	3	25	1	ks	168 Kč

Uponor Uni-X svěrné šroubení MLC

- Svěrné šroubení, převlečná matice a vnitřní pouzdro z mosazi
- Pro připojení potrubí Uponor Uni Pipe PLUS a MLC k rozdělovačům (např. rozdělovač Uponor H)
- Vnitřní závit 3/4" podle EN ISO 228-1
- Bez odhraňování



Číslo položky	Dimenze	G	l	l1	z1	Bal.2	Bal.	Jedn.	Cena/jedn.
		mm	mm	mm	mm				
1058090	16-3/4"FT Euro	3/4	23	13	3	25	1	ks	150 Kč

Uponor Multi obvodový dilatační pás



Číslo položky	Dimenze	L	s	b	barva	Bal.2	Bal.	Jedn.	Cena/jedn.
		m	mm	mm	-				
1000080	150x10mm	50	10	150	modrá		200	m	36 Kč

Uponor Multi Obvodový pás s fólií

- Se samolepicím pruhem na zadní straně, podle DIN 18560
- Vyrobeno z polyethylenu



Číslo položky	Dimenze	L	b	s	Bal.2	Bal.	Jedn.	Cena/jedn.
		m	mm	mm				
1135493	130x8mm	50	130	8		400	m	22 Kč

Uponor Multi obvodový dilatační pás HB

- z polyethylenu, se samolepicím páskem na zadní straně, podle DIN 18560



Číslo položky	Dimenze	L	b	s	Bal.2	Bal.	Jedn.	Cena/jedn.
		m	mm	mm				
1135494	150x8mm	50	150	8		250	m	24 Kč

Uponor Minitec spojka a objímky

- Q&E
- Mosaz
- Se 2 Q&E objímkami



Číslo položky	Dimenze	l	l1	l2	s	z1	p	Bal.2	Bal.	Jedn.	Cena/jedn.
1005264	9,9x1,1	33	14	14	1,1	4	6	100	10	ks	108 Kč

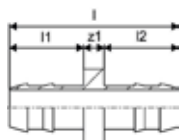

Uponor Q&E T-kus redukovaný a objímky Minitec

- Q&E
- Mosaz
- Se 3 Q&E objímkami



Číslo položky	Dimenze	l1	l2	l3	z1	z2	z3	Bal.2	Bal.	Jedn.	Cena/jedn.
1020524	20xMinitec9,9xQ&E20	36	25	36	14	12	14	75	5	ks	241 Kč

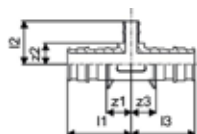

Uponor Q&E spojka redukovaná a objímky Minitec

- Q&E
- Mosaz
- Se 2 Q&E objímkami

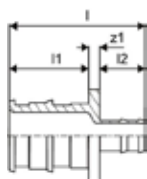

Číslo položky	Dimenze	l	l1	l2	z1	Bal.2	Bal.	Jedn.	Cena/jedn.
1020518	20xMinitec9,9	38	22	13	3	150	5	ks	121 Kč

Uponor Minitec svěrné šroubení

- Eurokonus

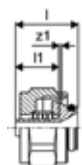

Číslo položky	Dimenze	G	l	l1	z1	Bal.2	Bal.	Jedn.	Cena/jedn.
1013426	9,9-3/4" Euro	3/4	26	18	1	120	12	ks	298 Kč

Uponor Multi plastový vodící oblouk

- Nárazuodolný plast
- Podpora ohybu 90°

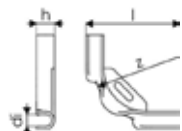

Číslo položky	Dimenze	d1 mm	l mm	z mm	h mm	Bal.2	Bal.	Jedn.	Cena/jedn.
1135490	10-12	13	100	55	19	360	60	ks	27 Kč

Uponor Multi plastový vodící oblouk

- Nárazuodolný plast
- Podpora ohybu 90°

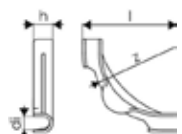

Číslo položky	Dimenze	d1 mm	l mm	z mm	h mm	Bal.2	Bal.	Jedn.	Cena/jedn.
1135491	14-18	17	115	84	24	240	30	ks	40 Kč
1135492	20-22	20	144	100	28	140	35	ks	50 Kč

Multi



Specifikace

- příslušenství a komponenty pro instalace systémů podlahového vytápění

Použití

- Systémy sálavého vytápění a chlazení

Uponor Multi kabelové třmeny PA

- Kabelové pásky pro upevnění Uponor trubek na nosný prvek

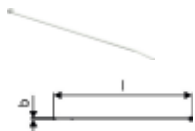

Číslo položky	Dimenze	l mm	b mm	Bal.2	Bal.	Jedn.	Cena/jedn.
1086531	200mm	200	5	10000	100	ks	2 Kč

Uponor Multi fóliová spona

- Pro uchycení fólie na izolaci

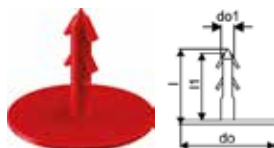

Číslo položky	Dimenze	l mm	l1 mm	do mm	do1 mm	barva	Bal.2	Bal.	Jedn.	Cena/jedn.
1000016	l=25mm	28	25	35	4,8	červená	5000	100	ks	5 Kč

Uponor Multi Obvodový pás s fólií

- Se samolepicím pruhem na zadní straně, podle DIN 18560
- Vyrobeno z polyethylenu



Číslo položky	Dimenze	L m	b mm	s mm	Bal.2	Bal.	Jedn.	Cena/jedn.
1135493	130x8mm	50	130	8		400	m	22 Kč

Uponor Multi obvodový dilatační pás HB

- z polyethylenu, se samolepicím páskem na zadní straně, podle DIN 18560



Číslo položky	Dimenze	L m	b mm	s mm	Bal.2	Bal.	Jedn.	Cena/jedn.
1135494	150x8mm	50	150	8		250	m	24 Kč

Uponor Multi chránička s lepenkou

- Materiál PE-LD, s lepenkou, pro ochranu potrubí PV až do 20 mm v prostoru dilatačních spár



Číslo položky	Dimenze	s mm	Bal.2	Bal.	Jedn.	Cena/jedn.
1000082	20mm 300x5mm	5,0	1800	30	ks	24 Kč

Vario S

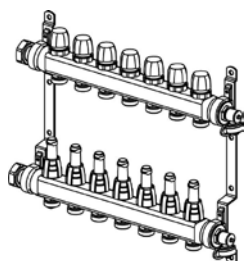

Uponor Vario S je rozdělovač z nerezové oceli pro podlahové vytápění v rezidenčních aplikacích, který poskytuje jednoduchou instalaci s vysokou spolehlivostí.

Sekundární G 3/4 Eurokonus

přípojky umožňují připojení Uponor trubek všech velikostí, což činí rozdělovač univerzálním pro systémy podlahového vytápění a chlazení Uponor.

Výhody

- Určeno pro použití v systémech sálavého vytápění a chlazení
- Zajištění energeticky úsporného a pohodlného provozu
- Umožňuje individuální regulaci teploty v místnosti a fyziologicky vyvážené vnitřní klima v kombinaci s termopohony Uponor a regulačními prvky Uponor.



Specifikace

- Vyrobeno z nerezové oceli
- S integrovanými ventily
- Připojení zleva nebo zprava, pomocí závitů G 1" s plochým těsněním
- Integrovaný odvzdušňovací, plnicí a vypouštěcí ventil na přívodu i zpátečce
- Připojení okruhů: G 3/4" Eurokonus
- Rozestup okruhů: 50 mm
- Vzdálenost rozdělovače od sběrače: 215 mm

Použití

- Pro podlahové vytápění a chlazení
- Vhodné termopohony 230V (1141676) a 24V (114677)
- Max. tlak 6 bar při 60°C

Uponor Vario S Rozdělovač FM

- Přívodní paprsek s průtokoměry pro vyvažování a uzavírání, s paměťovým kroužkem
- Zpětný paprsek s ventily pro uzavírání, s ručními uzávěry

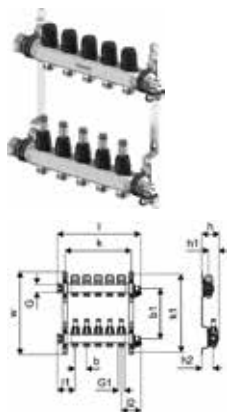

Číslo položky	Dimenze	l	l1	l2	b	b1	h	h1	h2	k	k1	w	Bal.2	Bal.	Jedn.	Cena/jedn.
01.25	1140833 2xG3/4 Euro - G1	214	77	87	50	217	73	30	50	135	336	357	108	1	ks	3 420 Kč
01.25	1140834 3xG3/4 Euro - G1	264	77	87	50	217	73	30	50	185	336	357	108	1	ks	4 280 Kč
01.25	1140835 4xG3/4 Euro - G1	314	77	87	50	217	73	30	50	235	336	357	90	1	ks	5 224 Kč
01.25	1140836 5xG3/4 Euro - G1	364	77	87	50	217	73	30	50	285	336	357	90	1	ks	5 947 Kč
01.25	1140837 6xG3/4 Euro - G1	414	77	87	50	217	73	30	50	335	336	357	90	1	ks	6 663 Kč
01.25	1140838 7xG3/4 Euro - G1	464	77	87	50	217	73	30	50	385	336	357	54	1	ks	7 558 Kč
01.25	1140839 8xG3/4 Euro - G1	514	77	87	50	217	73	30	50	435	336	357	54	1	ks	8 439 Kč
01.25	1140840 9xG3/4 Euro - G1	564	77	87	50	217	73	30	50	485	336	357	54	1	ks	9 392 Kč
01.25	1140841 10xG3/4 Euro - G1	614	77	87	50	217	73	30	50	535	336	357	54	1	ks	10 278 Kč
01.25	1140842 11xG3/4 Euro - G1	664	77	87	50	217	73	30	50	585	336	357	54	1	ks	10 989 Kč
01.25	1140843 12xG3/4 Euro - G1	714	77	87	50	217	73	30	50	635	336	357	54	1	ks	12 160 Kč
01.25	1140844 13xG3/4 Euro - G1	764	77	87	50	217	73	30	50	685	336	357	36	1	ks	14 049 Kč
01.25	1140845 14xG3/4 Euro - G1	814	77	87	50	217	73	30	50	735	336	357	36	1	ks	14 444 Kč
01.25	1140846 15xG3/4 Euro - G1	864	77	87	50	217	73	30	50	785	336	357	36	1	ks	15 029 Kč
01.25	1140847 16xG3/4 Euro - G1	914	77	87	50	217	73	30	50	835	336	357	36	1	ks	15 819 Kč

Vario S

Uponor Vario S Rozdělovač DFC

- Přívod vybaven průtokoměry pro vyvažování a uzavírání
- Zpátečka vybavena DFC ventily s krytkami
- Return with dynamic flow control valves and caps for shutoff
- Integrovaný plicí a vypouštěcí ventil na přívodu i zpátečce
- Max. tlak 6 bar při 60 °C
- Nastavení průtoku na ventilech na zpátečce: 30 - 300 kg/h
- Vhodné termopohony 230V (1141676) a 24V (114677)

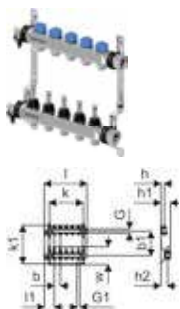

Číslo položky	Dimenze	IG	G1	l	l1	l2	b	b1	h	h1	h2	k	k1	w	výstupy				
															-	Bal.2	Bal.	Jedn.	Cena/jedn.
1093587	2x3/4 Euro	1	3/4	210	87	73	50	215	75	30	50	135	336	357	2	108	1	ks	6 477 Kč
1093588	3x3/4 Euro	1	3/4	260	87	73	50	215	75	30	50	185	336	357	3	108	1	ks	8 184 Kč
1093589	4x3/4 Euro	1	3/4	310	87	73	50	215	75	30	50	235	336	357	4	108	1	ks	9 896 Kč
1093590	5x3/4 Euro	1	3/4	360	87	73	50	215	75	30	50	285	336	357	5	108	1	ks	11 704 Kč
1093591	6x3/4 Euro	1	3/4	410	87	73	50	215	75	30	50	335	336	357	6	72	1	ks	13 479 Kč
1093592	7x3/4 Euro	1	3/4	460	87	73	50	215	75	30	50	385	336	357	7	72	1	ks	15 305 Kč
1093593	8x3/4 Euro	1	3/4	510	87	73	50	215	75	30	50	435	336	357	8	72	1	ks	17 064 Kč
1093594	9x3/4 Euro	1	3/4	560	87	73	50	215	75	30	50	485	336	357	9	72	1	ks	18 896 Kč
1093595	10x3/4 Euro	1	3/4	610	87	73	50	215	75	30	50	535	336	357	10	48	1	ks	20 726 Kč
1093596	11x3/4 Euro	1	3/4	660	87	73	50	215	75	30	50	585	336	357	11	48	1	ks	22 502 Kč
1093597	12x3/4 Euro	1	3/4	710	87	73	50	215	75	30	50	635	336	357	12	48	1	ks	24 316 Kč

Vario S

Uponor Vario termopohon NC

- Termopohon do rozdělovačů Vario M a S
- Výška: 61 mm + kroužek adaptéru
- Zdvih kuželky: 5 mm
- Propojovací kabel: 2 x 0,75 mm² x 1 m



Číslo položky	Dimenze	do	h	Bal.2	Bal.	Jedn.	Cena/jedn.
		mm	mm				
1141676	FT 230V 1W IP54	50	83	100	1	ks	792 Kč
1141677	FT 24V 1W IP54	50	83	100	1	ks	792 Kč

Uponor Vario set adaptérů

- set náhradních adaptérů (2 kusy) pro termopohony spolupracující s rozdělovači Vario
- pro rozdělovače Vario M a S - 1 kus
- pro rozdělovače Vario PLUS a MAGNA - 1 kus



Číslo položky	Dimenze	L	W	H	W	Bal.2	Bal.	Jedn.	Cena/jedn.
		mm	mm	mm	mm				
1141758	M, MAGNA, PLUS, S	80	80	25	0,03	50	1	set	297 Kč

Uponor Vario Kontrola tlaku compact

- K udržení nastavitelné hodnoty difference tlaku
- Může být instalován přímo k rozdělovačům Uponor s připojením 1"
- Set se skládá z vyvažovacího ventilu, partnerského ventilu a kapiláry
- Rozemzí ΔP: 5-50 kPaD; lze manuálně nastavit



Číslo položky	Dimenze	l1	l2	h	z1	z2	Bal.2	Bal.	Jedn.	Cena/jedn.
		mm	mm	mm	mm	mm				
1137437	G1 - G1	68	NaN	NaN	NaN	NaN	192	1	set	8 181 Kč

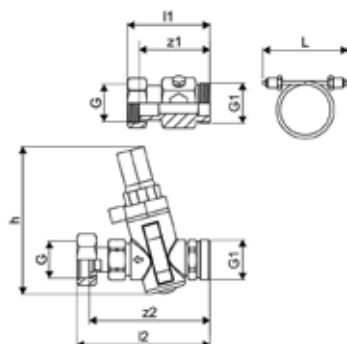

Vario S

Uponor Vario set regulačních kulových ventilů

- pro regulaci průtoku média do rozdělovače
- ventil na zpátečce se dá ovládat pohonem (Uponor M30x1,5 mm MT)
- Tělo – mosaz
- Ruční uzávěr – polyamid
- Max. zkušební tlak 10 bar

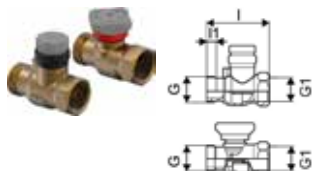

Číslo položky	Dimenze	l	l1	l2	h	h1	z1	Bal.2	Bal.	Jedn.	Cena/jedn.
1137413	G1-Rp1	80	12	15	56	46	53	10	1	set	2 412 Kč

Uponor Vario horizontální sada měřiče tepla

- Mezikus pro měřič tepla
- Přímé připojení 2 senzorů se závitem M10x1 na přívodu a zpátečce
- Vyrobeno z mosazi, poniklováno



Číslo položky	Dimenze	h	h1	l1	l2	z1	z2	G	G1	Bal.2	Bal.	Jedn.	Cena/jedn.
1090728	G1" 130mm	42	36	315	80	300	65	1	1	250	1	set	4 162 Kč

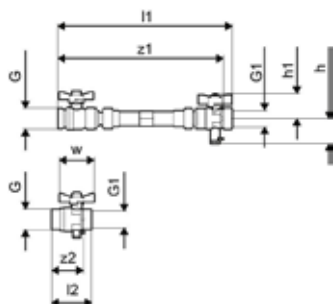

Uponor Vario vertikální sada měřiče tepla

- Mezikus pro měřič tepla
- Přímé připojení 2 senzorů se závitem M10x1 na přívodu a zpátečce
- Vyrobeno z mosazi, poniklováno



Číslo položky	Dimenze	G	G1	l	l1	l2	h1	z1	G	G1	Bal.2	Bal.	Jedn.	Cena/jedn.
1090729	G1" 130mm			280	325	160	110	265	1	1	250	1	set	4 162 Kč

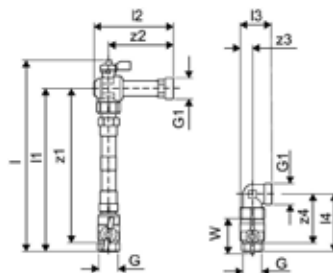

Vario PLUS

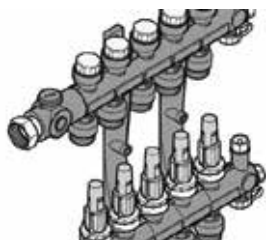

Uponor Vario PLUS je vysoce kvalitní rozdělovač z polyamidu vyztuženého skelným vláknem. Díky své jednoduché instalaci a maximální spolehlivosti je určen pro sálavé vytápění a chladicí systémy.

Dodává se v jednotlivých modulech s 1, 3, 4 a 6 okruhy za účelem vytvoření požadovaného počtu okruhů. Výhodou je možnost pozdějšího doplnění například okruhu navíc.

Univerzální přípojky okruhů G 3/4" Eurokonus umožňují připojení všech rozměrů potrubí Uponor, které se používají pro systémy sálavého vytápění/chlazení.

Výhody

K dostání v modulech s 1, 3, 4 a 6 okruhy
Možnost pozdějšího doplnění například okruhu navíc
Vhodné rovněž pro velké plochy vytápění/chlazení v rezidenčních a komerčních prostorách
Kompaktní montáž kombinovaná se skupinami čerpadel, řídicími jednotkami Uponor a sadami pro připojení měřičů tepla ve skříních Uponor
Volitelně s průtokoměrem nebo bez



Specifikace

- Modulární rozdělovač vyroben z polyamidu vyztuženým skelným vláknem s 1,3,4,6 okruhy
- Je zapotřebí kombinovat se základní sadou rozdělovače obj. č. 1009209
- Připojení zleva nebo zprava, pomocí závitů G 1" s plochým těsněním
- Rozdělovač s průtokoměry pro regulování a uzavírání okruhů
- Sběrač s uzavíracími zpětnými ventily a krytkami
- Integrované odvzdušnění, plnicí a vypouštěcí ventil na přívodu i zpátečce
- Teploměry na přívodní a vratné větvi
- Připojení okruhů: G 3/4" Eurokonus
- Rozestup okruhů: 50 mm
- Vzdálenost rozdělovače od sběrače: 225 mm

Použití

- Pro sálavé systémy vytápění a chlazení
- Max. tlak: 6 bar při 60 °C
- Vhodný termopohon 24 V obj. č. 1000138
- Vhodný termopohon 230 V obj. č. 1005605

Uponor Vario PLUS rozdělovač s průtokoměrem

Certifikace

- CE
- Modulární plastový 1" rozdělovač Vario PLUS s průtokoměry pro vyrovnávání a uzavírání na přívodní větvi
- Na vratné větvi jsou osazeny ventily s krytkami, lze nahradit termopohony



Číslo položky	Dimenze	G	l	l1	l2	l3	b	z3	HK	p	Bal.2	Bal.	Jedn.	Cena/jedn.
1042471	FM 1x3/4 Euro	3/4	74	50	119	63	50	50	1	6	10	1	pár	1 231 Kč
1030583	FM 3x3/4 Euro	3/4	174	150	119	63	50	50	3	6	174	1	pár	3 412 Kč
1030584	FM 4x3/4 Euro	3/4	224	200	119	63	50	50	4	6	135	1	pár	4 505 Kč
1030585	FM 6x3/4 Euro	0.75	324	300	119	63	50	50	6	6	93	1	pár	5 875 Kč

Vario PLUS

Uponor Vario PLUS základní sada rozdělovače

- Pro Uponor Vario PLUS plastový modulární rozdělovač
- Včetně konzol, spojovacích součástí plochých těsnicích šroubů s otočnou maticí, teploměrem a koncovými součástkami s odvodušňovacím ventilem, uzávěrem na naplňování a vypouštění a obtokovým ventilem (bypasem)



Číslo položky	Dimenze	l mm	Bal.2	Bal.	Jedn.	Cena/jedn.
1009209	K1	150	248	1	ks	1 921 Kč

Uponor Vario PLUS termopohon NC

- termopohon do rozdělovačů Vario PLUS a MAGNA
- NC (normally closed) = bez napájení zavřeno
- Výška: 61 mm + kroužek adaptéru
- Zdvih kuželky: 5 mm
- Propojovací kabel: 2 x 0,75 mm² x 1 m



Číslo položky	Dimenze	do	h	Bal.2	Bal.	Jedn.	Cena/jedn.
1141678	MT 230V 1W IP54	50	83	100	1	ks	792 Kč
1141679	MT 24V 1W IP54	50	83	100	1	ks	792 Kč

Uponor Vario Kontrola tlaku compact

- K udržení nastavitelné hodnoty diference tlaku
- Může být instalován přímo k rozdělovačům Uponor s připojením 1"
- Set se skládá z vyvažovacího ventilu, partnerského ventilu a kapiláry
- Rozemzí ΔP: 5-50 kPaD; lze manuálně nastavit



Číslo položky	Dimenze	l1	l2	h	z1	z2	Bal.2	Bal.	Jedn.	Cena/jedn.
1137437	G1 - G1	68	NaN	NaN	NaN	NaN	192	1	set	8 181 Kč

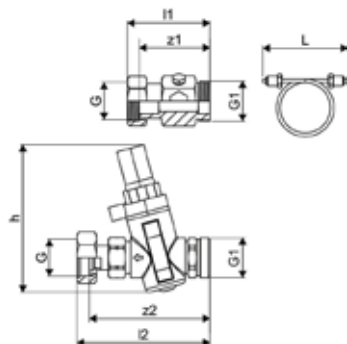

Uponor Vario PLUS set připojovacích kolen

- Pro připojení přívodu / zpátečky k rozdělovači Vario PLUS



Číslo položky	Dimenze	l1	l2	l3	Bal.2	Bal.	Jedn.	Cena/jedn.
1032702	122/42	122	44	40	5	1	pár	620 Kč

Vario PLUS

Uponor Vario PLUS hadicová spojka



Číslo položky	Dimenze	l	l1	l2	z1	Bal.2	Bal.	Jedn.	Cena/jedn.
1009214	G3/4 x 1/2	35	9	23	3	10	1	ks	130 Kč

Uponor Vario PLUS Přepouštěcí ventil

- Upravitelná regulace tlakové difference



Číslo položky	Dimenze	L	W	H	W	Bal.2	Bal.	Jedn.	Cena/jedn.
1046884	225mm	120	70	30	0,177	640	1	ks	1 898 Kč

Uponor Vario PLUS set upevňovacích kroužků

- Pro připojení segmentu modulárního plastového rozdělovače
- Zapotřebí v případě, pokud je jeden segment otočen nahoru a sousední dolů



Číslo položky	l	h	w1	DN	Bal.2	Bal.	Jedn.	Cena/jedn.
1009215	220	104	25	1	40	4	ks	188 Kč

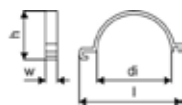

Uponor Vario PLUS Izolační sada

- Tloušťka izolace 19 mm, 0,038 W/mK
- Délka 665 mm
- Třída reakce na oheň: BL-s3,do (EN 13501-1)



Číslo položky	L	W	H	W	Bal.2	Bal.	Jedn.	Cena/jedn.
1063207	655	190	55	0,32		1	set	1 852 Kč

Uponor Vario PLUS automatický odvzdušňovací ventil



Číslo položky	Dimenze	L	W	H	W	Bal.2	Bal.	Jedn.	Cena/jedn.
1038166	3/8"	75	40	40	0,04	10	1	ks	432 Kč

Vario PLUS

Uponor Vario PLUS Nástroj pro montáž ventilů

- Nástroj pro montáž a demontáž ventilů



Číslo položky	L mm	W mm	H mm	W kg	Bal.2	Bal.	Jedn.	Cena/jedn.
1009216	75	30	30	0,03	10	1	ks	161 Kč

Uponor Vario set regulačních kulových ventilů

- pro regulaci průtoku média do rozdělovače
- ventil na zpátečce se dá ovládat pohonem (Uponor M30x1,5 mm MT)
- Tělo – mosaz
- Ruční uzávěr – polyamid
- Max. zkušební tlak 10 bar

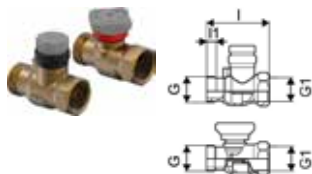

Číslo položky	Dimenze	l mm	l1 mm	l2 mm	h mm	h1 mm	z1 mm	Bal.2	Bal.	Jedn.	Cena/jedn.
1137413	G1-Rp1	80	12	15	56	46	53	10	1	set	2 412 Kč

Uponor Vario set kulových ventilů

- Materiál poniklovaná mosaz
- S plochým těsněním a vertikálním šroubovým připojením G1
- 60 mm + délka rozdělovače a sběrače



Číslo položky	Dimenze	l mm	l1 mm	l2 mm	h mm	z1 mm	Bal.2	Bal.	Jedn.	Cena/jedn.
1059132	NP G1-G1	70	12	12	51	46	10	1	set	1 012 Kč

Uponor Vario set kulových ventilů

- Materiál poniklovaná mosaz

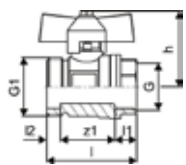

Číslo položky	Dimenze	G	G1	l mm	l1 mm	l2 mm	l3 mm	z1 mm	Bal.2	Bal.	Jedn.	Cena/jedn.
1086558	3/4-G1	3/4	1	51	12	8	43	31	10	1	set	1 058 Kč

Vario PLUS

Uponor Vario koleno s kulovým ventilem

- Vyrobeno z mosazi, poniklováno



Číslo položky	Dimenze	G	Rp	l1	l2	l3	do	h	w	z1	z2	z3	Bal.2	Bal.	Jedn.	Cena/jedn.
1086559	Rp 3/4" - G1"	1	3/4	31	95	94	33	43	60	22	88	27		1	set	2 155 Kč

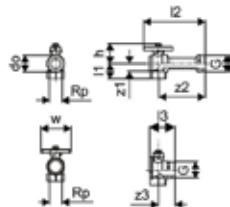

Uponor Vario horizontální sada měřiče tepla

- Mezikus pro měřič tepla
- Přímé připojení 2 senzorů se závitem M10x1 na přívodu a zpátečce
- Vyrobeno z mosazi, poniklováno



Číslo položky	Dimenze	h	h1	l1	l2	z1	z2	G	G1	Bal.2	Bal.	Jedn.	Cena/jedn.
1090730	G3/4" 110mm	42	36	265	70	250	55	1	3/4	250	1	set	3 498 Kč
1090728	G1" 130mm	42	36	315	80	300	65	1	1	250	1	set	4 162 Kč

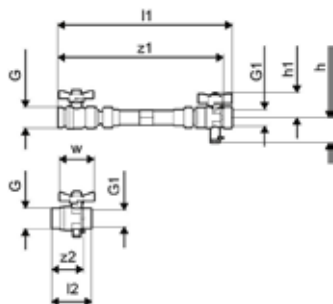

Uponor Vario vertikální sada měřiče tepla

- Mezikus pro měřič tepla
- Přímé připojení 2 senzorů se závitem M10x1 na přívodu a zpátečce
- Vyrobeno z mosazi, poniklováno



Číslo položky	Dimenze	G	G1	l	l1	l2	h1	z1	Bal.2	Bal.	Jedn.	Cena/jedn.
1090731	G3/4" 110mm	1	3/4	285	150	110	240	225	250	1	set	3 498 Kč
1090729	G1" 130mm	1	1	280	325	160	110	265	250	1	set	4 162 Kč

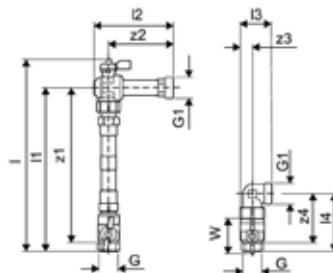

Vario PLUS

Uponor Vario set adaptérů

- set náhradních adaptérů (2 kusy) pro termopohony spolupracující s rozdělovači Vario
- pro rozdělovače Vario M a S - 1 kus
- pro rozdělovače Vario PLUS a MAGNA - 1 kus



Číslo položky	Dimenze	L mm	W mm	H mm	W kg	Bal.2	Bal.	Jedn.	Cena/jedn.
1141758	M, MAGNA, PLUS, S	80	80	25	0,03	50	1	set	297 Kč

Vario M

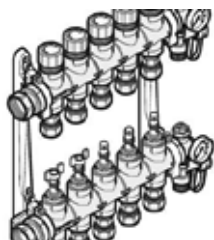

Uponor Vario M je vysoce kvalitní rozdělovač z polyamidu vyztuženého skelným vláknem. Díky své jednoduché instalaci a maximální spolehlivosti je určen pro sálavé vytápění a chladicí systémy.

Univerzální přípojky okruhů G 3/4" Eurokonus umožňují připojení všech rozměrů potrubí Uponor, které se používají pro systémy sálavého vytápění/chlazení.



Výhody

Připraveno na montáž - předmontovaný R/S s 2-15 topnými okruhy
 Snadná montáž - přívod a zpátečka jsou o 1/2 rozestupu od sebe odsazeny
 Ukazatele průtoku odolné proti znečištění, s vyměnitelnými skleněnými sklíčky
 Vhodné rovněž pro velké plochy vytápění/chlazení v rezidenčních a komerčních prostorách
 Kompaktní montáž kombinovaná se skupinami čerpadel, řídicími jednotkami Uponor a sadami pro připojení měřičů tepla ve skříních Uponor

Specifikace

- Vyrobeno z polyamidu vyztuženým skelným vláknem
- S integrovanými ventily
- Připojení zleva nebo zprava, pomocí závitů G 1" s plochým těsněním
- Rozdělovač s průtokoměry pro regulování a uzavírání okruhů
- Sběrač s uzavíracími zpětnými ventily a krytkami
- Integrované odvzdušnění, plnicí a vypouštěcí ventil na přívodu i zpátečce
- Teploměry na přívodní a vratné větvi
- Připojení okruhů: G 3/4" Eurokonus
- Rozestup okruhů: 50 mm

Použití

- Pro sálavé systémy vytápění a chlazení
- Max. tlak: 6 bar při 60 °C
- Vhodný termopohon 24 V obj. č. 1013008
- Vhodný termopohon 230 V obj. č. 1013006

Uponor Vario M rozdělovač s průtokoměrem FM

- Plastový 1" rozdělovač Vario M s průtokoměry pro vyrovnávání a uzavírání na přívodní větvi
- Na vratné větvi jsou osazeny ventily s krytkami, lze nahradit termopohony

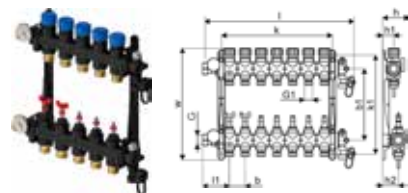

Číslo položky	Dimenze	G	G1	I	I1	b	b1	h	h1	h2	k	k1	w	HK	p	Bal.2	Bal.	Jedn.	Cena/jedn.
		"	"	mm	mm	mm	mm	mm	mm	mm	mm	mm	mm	-	bar			ks	Kč
1085944	2xG3/4 Euro	3/4	1	220	85	50	225	83	34	49	62	312	353	2	6	90	1	ks	4 262 Kč
1085945	3xG3/4 Euro	3/4	1	270	85	50	225	83	34	49	62	312	353	3	6	90	1	ks	5 033 Kč
1085946	4xG3/4 Euro	3/4	1	320	85	50	225	83	34	49	162	312	353	4	6	90	1	ks	6 152 Kč
1085947	5xG3/4 Euro	3/4	1	370	85	50	225	83	34	49	212	312	353	5	6	74	1	ks	7 001 Kč
1085948	6xG3/4 Euro	3/4	1	420	85	50	225	83	34	49	262	312	353	6	6	74	1	ks	7 843 Kč
1085949	7xG3/4 Euro	0.75	1	470	85	50	225	83	34	49	312	312	356	7	6	66	1	ks	8 899 Kč
1085950	8xG3/4 Euro	3/4	1	520	85	50	225	83	34	49	362	312	353	8	6	60	1	ks	9 931 Kč
1085951	9xG3/4 Euro	3/4	1	570	85	50	225	83	34	49	362	312	353	9	6	54	1	ks	11 057 Kč
1085952	10xG3/4 Euro	3/4	1	620	85	50	225	83	34	49	412	312	353	10	6	50	1	ks	12 098 Kč
1086250	11xG3/4 Euro	3/4	1	710	85	50	225	83	34	49	512	312	353	11	6	50	1	ks	12 932 Kč
1086251	12xG3/4 Euro	3/4	1	760	85	50	225	83	34	49	562	312	353	12	6	42	1	ks	14 316 Kč
1087129	13xG3/4 Euro	3/4	1	810	85	50	225	83	34	49	612	312	353	13	6	30	1	ks	15 174 Kč
1087130	14xG3/4 Euro	3/4	1	860	85	50	225	83	34	49	662	312	353	14	6	30	1	ks	16 012 Kč
1087131	15xG3/4 Euro	3/4	1	910	85	50	225	83	34	49	712	312	353	15	6	30	1	ks	16 805 Kč

Vario M

Uponor Vario termopohon NC

- Termopohon do rozdělovačů Vario M a S
- Výška: 61 mm + kroužek adaptéru
- Zdvih kuželky: 5 mm
- Propojovací kabel: 2 x 0,75 mm² x 1 m



Číslo položky	Dimenze	do	h	Bal.2	Bal.	Jedn.	Cena/jedn.
		mm	mm				
1141676	FT 230V 1W IP54	50	83	100	1	ks	792 Kč
1141677	FT 24V 1W IP54	50	83	100	1	ks	792 Kč

Uponor Vario set adaptérů

- set náhradních adaptérů (2 kusy) pro termopohony spolupracující s rozdělovači Vario
- pro rozdělovače Vario M a S - 1 kus
- pro rozdělovače Vario PLUS a MAGNA - 1 kus



Číslo položky	Dimenze	L	W	H	W	Bal.2	Bal.	Jedn.	Cena/jedn.
		mm	mm	mm	mm				
1141758	M, MAGNA, PLUS, S	80	80	25	0,03	50	1	set	297 Kč

Uponor Vario Kontrola tlaku compact

- K udržení nastavitelné hodnoty diference tlaku
- Může být instalován přímo k rozdělovačům Uponor s připojením 1"
- Set se skládá z vyvažovacího ventilu, partnerského ventilu a kapiláry
- Rozemzí ΔP: 5-50 kPaD; lze manuálně nastavit



Číslo položky	Dimenze	I1	I2	h	z1	z2	Bal.2	Bal.	Jedn.	Cena/jedn.
		mm	mm	mm	mm	mm				
1137437	G1 - G1	68	NaN	NaN	NaN	NaN	192	1	set	8 181 Kč

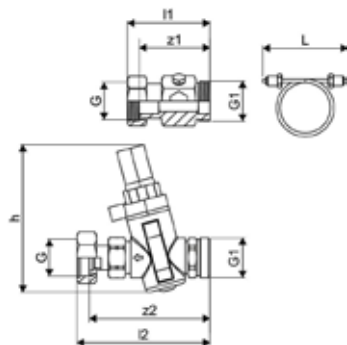

Uponor Vario M automatický ventil

- Skládá se ze 2 ks



Číslo položky	Dimenze	L	W	H	W	Bal.2	Bal.	Jedn.	Cena/jedn.
		mm	mm	mm	kg				
1089591	set = 2 pce	100	120	50	0,4		1	set	862 Kč

Vario M

Uponor Vario set regulačních kulových ventilů

- pro regulaci průtoku média do rozdělovače
- ventil na zpátečce se dá ovládat pohonem (Uponor M30x1,5 mm MT)
- Tělo – mosaz
- Ruční uzávěr – polyamid
- Max. zkušební tlak 10 bar

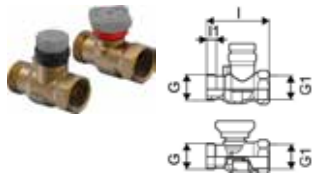

Číslo položky	Dimenze	l	l1	l2	h	h1	z1	Bal.2	Bal.	Jedn.	Cena/jedn.
1137413	G1-Rp1	80	12	15	56	46	53	10	1	set	2 412 Kč

Uponor Vario set kulových ventilů

- Materiál poniklovaná mosaz
- S plochým těsněním a vertikálním šroubovým připojením G1
- 60 mm + délka rozdělovače a sběrače



Číslo položky	Dimenze	l	l1	l2	h	z1	Bal.2	Bal.	Jedn.	Cena/jedn.
1059132	NP G1-G1	70	12	12	51	46	10	1	set	1 012 Kč

Uponor Vario set kulových ventilů

- Materiál poniklovaná mosaz

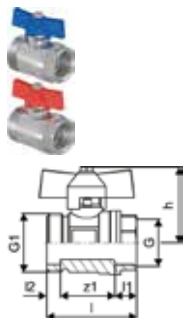

Číslo položky	Dimenze	G	G1	l	l1	l2	l3	z1	Bal.2	Bal.	Jedn.	Cena/jedn.
1086558	3/4-G1	3/4	1	51	12	8	43	31	10	1	set	1 058 Kč

Uponor Vario koleno s kulovým ventilem

- Vyrobeno z mosazi, poniklováno



Číslo položky	Dimenze	G	Rp	l1	l2	l3	do	h	w	z1	z2	z3	Bal.2	Bal.	Jedn.	Cena/jedn.
1086559	Rp 3/4" - G1"	1	3/4	31	95	94	33	43	60	22	88	27		1	set	2 155 Kč

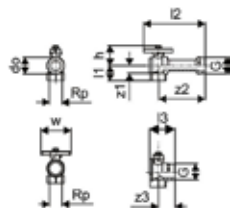

Vario M

Uponor Vario horizontální sada měřiče tepla

- Mezikus pro měřič tepla
- Přímé připojení 2 senzorů se závitem M10x1 na přívodu a zpátečce
- Vyrobeno z mosazi, poniklováno



Číslo položky	Dimenze	h	h1	l1	l2	z1	z2	G	G1	Bal.2	Bal.	Jedn.	Cena/jedn.
1090730	G3/4" 110mm	42	36	265	70	250	55	1	3/4	250	1	set	3 498 Kč
1090728	G1" 130mm	42	36	315	80	300	65	1	1	250	1	set	4 162 Kč

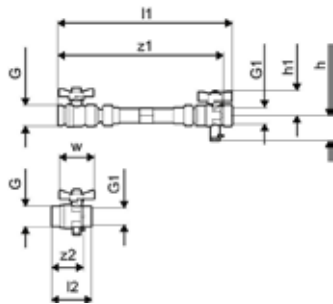

Uponor Vario vertikální sada měřiče tepla

- Mezikus pro měřič tepla
- Přímé připojení 2 senzorů se závitem M10x1 na přívodu a zpátečce
- Vyrobeno z mosazi, poniklováno



Číslo položky	Dimenze	G	G1	l	l1	l2	h1	z1	Bal.2	Bal.	Jedn.	Cena/jedn.
1090731	G3/4" 110mm	1	3/4	285	150	110	240	225	250	1	set	3 498 Kč
1090729	G1" 130mm	1	1	280	325	160	110	265	250	1	set	4 162 Kč

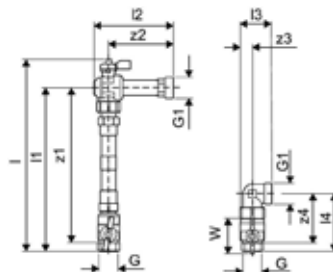

Vario

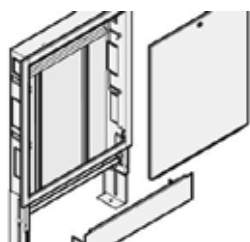

Skříně Uponor Vario jsou určeny pro použití při instalacích podlahového vytápění v rezidenčních a komerčních budovách. Díky jejich flexibilitě je do nich možné integrovat všechny nezbytné systémové

komponenty jako:

- rozdělovače
- skupiny čerpadel
- ovládací jednotky
- sady měřičů tepla
- ventily a přípojovací sady

Podle situace lze vhodně volit skříně ohledně jejich hloubky, výšky a šířky.



Uponor Vario skříň podomítková IW

- Kompletní skříň s rámem a dvířky pro montáž do stěny
- Hloubka: 110 mm, prodloužitelná na 150 mm
- Nastavitelná výška: 730 - 930 mm
- Konstrukční výška podlahy: max. 200 mm
- Materiál: galvanizovaná ocel
- Rám a dvířka s bílým práškovým lakem (RAL 9010)
- Uzamykatelná



Číslo položky	Dimenze	l mm	l1 mm	l2 mm	b mm	b1 mm	b2 mm	h1 mm	h2 mm	w mm	w1 mm	Bal.2	Bal.	Jedn.	Cena/jedn.
1093473	550x730x110mm	605	550	539	650	572	108	110	150	930	730	18	1	ks	3 814 Kč
1093474	700x730x110mm	755	700	689	650	572	108	110	150	930	730	16	1	ks	4 225 Kč
1093475	850x730x110mm	905	850	839	650	572	108	110	150	930	730	13	1	ks	4 500 Kč
1093476	1000x730x110mm	1055	1000	989	650	572	108	110	150	930	730	12	1	ks	5 075 Kč
1093477	1150x730x110mm	1205	1150	1139	650	572	108	110	150	930	730	8	1	ks	6 160 Kč
1093478	1300x730x110mm	1355	1300	1289	650	572	108	110	150	930	730	8	1	ks	8 470 Kč

Uponor Vario C skříň podomítková nízká IW

- Kompletní skříň s rámem a dvířky pro montáž do stěny
- Hloubka: 110 mm, prodloužitelná na 150 mm
- Nastavitelná výška: 649 - 749 mm
- Materiál: galvanizovaná ocel
- Bílý práškově lakovaný rám a dveře (RAL 9016)
- Uzamykatelná

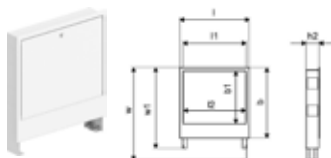

Číslo položky	Dimenze	l mm	l1 mm	l2 mm	h1 mm	w mm	w1 mm	Bal.2	Bal.	Jedn.	Cena/jedn.
1121509	535x649x110	582	535	528	NaN	NaN	NaN	26	1	ks	2 908 Kč
1121510	680x649x110	727	680	673	NaN	NaN	NaN	15	1	ks	3 492 Kč
1121511	835x649x110	882	835	828	NaN	NaN	NaN	16	1	ks	3 609 Kč
1121512	1035x649x110	1082	1035	1028	NaN	NaN	NaN	10	1	ks	3 726 Kč
1121513	1135 x649x110	1182	1135	1128	NaN	NaN	NaN	10	1	ks	4 660 Kč

Výhody

Integrace všech rozdělovačů Uponor a okolních komponentů, jako jsou čerpadlové skupiny, přípojovací sady
Snadná montáž – nastavitelná výška a různé šířky skříní

Dvířka a rámy baleny zvlášť, ochrana před znečištěním před montáží dvířek nebo rámu skříní

Snadná montáž rozdělovačů na lišty, které lze vertikálně a horizontálně nastavit

Připojení rozdělovačů ve vertikálním nebo horizontálním směru

Místo pro montáž řídicích jednotek Uponor (nad rozdělovačem)

Nastavitelné nožičky pro přizpůsobení se nerovnosti podlahy

Vario

Uponor Vario skříň na omítku OW

- skříň s dvířky pro instalaci na omítku
- bíle lakovaná galvanizovaná ocel (RAL 9016)
- bez zadní stěny
- uzamykatelná dvířka

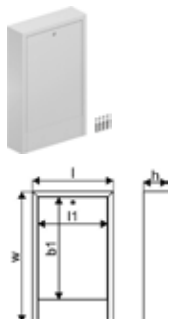

Číslo položky	Dimenze	l mm	l1 mm	b1 mm	h mm	w mm	Bal.2	Bal.	Jedn.	Cena/jedn.
1136215	450x730x135	450	389	572	135	730	25	1	ks	1 917 Kč
1136216	600x730x135	600	539	572	135	730	17	1	ks	2 219 Kč
1136217	750x730x135	750	689	572	135	730	15	1	ks	2 485 Kč
1136218	900x730x135	900	839	572	135	730	12	1	ks	2 870 Kč
1136219	1050x730x135	1050	989	572	135	730	11	1	ks	3 085 Kč
1136220	1200x730x135	1200	1139	572	135	730	7	1	ks	3 485 Kč
1136221	1350x730x135	1350	1289	572	135	730	7	1	ks	3 729 Kč
1136222	1550x730x135	1550	1489	572	135	730	7	1	ks	4 251 Kč

Uponor Vario zadní stěna pro skříň na omítku OW

- zadní stěna pro skříň na omítku
- bíle lakovaná galvanizovaná ocel (RAL 9016)

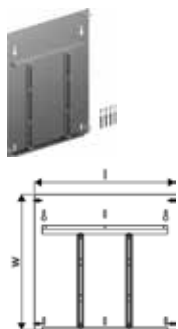

Číslo položky	Dimenze	l mm	w mm	Bal.2	Bal.	Jedn.	Cena/jedn.
1136223	450x730	430	560	5	1	ks	1 262 Kč
1136224	600x730	580	560	5	1	ks	1 405 Kč
1136225	750x730	730	560	5	1	ks	2 207 Kč
1136226	900x730	880	560	5	1	ks	2 144 Kč
1136227	1050x730	1030	560	5	1	ks	2 341 Kč
1136228	1200x730	1180	560	5	1	ks	2 402 Kč
1136229	1350x730	1330	560	5	1	ks	2 598 Kč
1136230	1550x730	1530	560	5	1	ks	2 844 Kč

Uponor Magna skříň na omítku

- Skříň bez zadní strany s rámem a dvířky pro montáž na stěnu
- Pozinkovaná
- Výška: 835 mm
- Hloubka: 200 mm
- Na objednávku, dodávka bez možnosti vrácení



Číslo položky	Dimenze	d mm	h mm	l mm	Bal.2	Bal.	Jedn.	Cena/jedn.
1060553	1010x835x200mm	200	835	1010		1	ks	7 953 Kč
1060554	1910x835x200mm	200	835	1910		1	ks	10 750 Kč
1060555	2310x835x200mm	200	835	2310		1	ks	13 702 Kč

Přehled velikosti skříní dle rozdělovače

Skříně Vario pod omítku

Vario S

Instalace	Skříně pod omítku					
	Typ 1	Typ 2	Typ 3	Typ 4	Typ 5	Typ 6
s vertikální sadou	2-5	6-8	9-11	12-14	15-16	
pouze KK	2-6	7-9	10-12	13-15	16	
s horizontální sadou		2-4	5-7	8-10	11-13	14-16
Push 23B	2-4	5-7	8-10	11-13	14-16	
MPG10		2-4	5-7	8-10	11-13	14-16

Vario M

Instalace	Skříně pod omítku					
	Typ 1	Typ 2	Typ 3	Typ 4	Typ 5	Typ 6
s vertikální sadou	2-5	6-8	9-10	11-13	14-15	
pouze KK	2-6	7-9	10-11	12-14	15	
s horizontální sadou		2-4	5-7	8-10	11-12	13-15
Push 23B	2-4	5-7	8-10	11-12	13-15	
MPG10		2-4	5-7	8-10	11-13	14-15

Vario Plus

Instalace	Skříně pod omítku					
	Typ 1	Typ 2	Typ 3	Typ 4	Typ 5	Typ 6
s vertikální sadou	2-4	5-7	8-10	11-13	14-15	
pouze KK	2-5	6-8	9-11	12-14	15	
s horizontální sadou		2-3	4-6	7-9	10-12	13-15
Push 23B	2-3	4-6	7-9	10-12	13-15	
MPG10		2-4	5-7	8-10	11-13	14-15

Skříně Vario C nízké pod omítku

Vario S

Instalace	Skříně pod omítku				
	Typ 1	Typ 2	Typ 3	Typ 4	Typ 5
s vertikální sadou	2-3	4-6	7-9	10-13	14-15
pouze KK	2-4	5-7	8-10	11-14	15-16
s horizontální sadou					
Push 23B	2	3-4	5-8	9-12	13-14
MPG10		2-3	4-6	7-10	11-12

Vario M

Instalace	Skříně pod omítku				
	Typ 1	Typ 2	Typ 3	Typ 4	Typ 5
s vertikální sadou	2-3	4-6	7-9	10-13	14-15
pouze KK	2-4	5-7	8-10	11-14	15
s horizontální sadou					
Push 23B	2	3-4	5-8	9-11	12-13
MPG10		2	3-5	6-9	10

Vario Plus

Instalace	Skříně pod omítku				
	Typ 1	Typ 2	Typ 3	Typ 4	Typ 5
s vertikální sadou	2-3	4-6	7-9	10-13	14-15
pouze KK	2-4	5-7	8-10	11-14	15-16
s horizontální sadou					
Push 23B		2-4	5-7	8-11	12-13
MPG10			2-5	6-9	10-11

Skříně Vario na omítku

Pro všechny typy rozdělovačů stejně

Instalace	Skříně na omítku				
	Typ 1	Typ 2	Typ 3	Typ 4	Typ 5
s vertikální sadou					
pouze KK	2-5	6-8	9	10-12	13-16
s horizontální sadou	2	3-5	6	7-10	11-16
Push 23B	2	3-5	6	7-10	11-16
MPG10		2-3	4-5	6-9	10-16

Fluvia

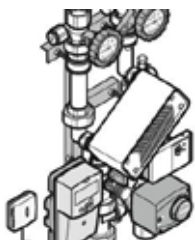

Čerpadlové skupiny Uponor Fluvia jsou kompletně předmontované a odzkoušené jednotky používané jako součást systému přípravy přívodní vody, které zásobují systémy podlahového vytápění

v rezidenčních a komerčních budovách.

Skupiny Fluvia obsahují všechny komponenty nezbytné pro připojení do potrubní sítě a rovněž potřebné regulační prvky dle závislosti na použití.

Funkční ovládací nastavení jednotky: ekvitermní regulace teploty přiváděné topné vody a volitelně regulace teploty přiváděné chladicí vody.

Výhody

- Kompletně předmontované jednotky: hydraulicky plně vyzkoušené potrubní části, elektricky zapojená a plně ověřená
- Perfektně navržené čerpadlové skupiny obsahují všechny nezbytné komponenty
- Funkce regulace přívodu vody pomocí řídicí jednotky Smatrix Move
- S montážními držáky pro připevnění na stěnu nebo do skříní Uponor
- Čerpadlové skupiny Fluvia Move lze snadno ovládat prostřednictvím menu Smatrix



Specifikace

- Předmontováno
- Čerpadlové skupiny Fluvia Move s přívodní teplotou regulovanou řídicí jednotkou Uponor Smatrix Move
- Fluvia T lze instalovat pomocí držáků vlevo nebo vpravo na instalaci

Použití

- Max. primární teplota 90 °C
- Max. sekundární teplota 55 - 60°C

Uponor Fluvia T čerpadlová skupina Push-12 TH-G

- Pro regulaci podlahového a stěnového vytápění v malých zónách
- Termostat s regulací teploty 12 - 28 °C
- Teplotní rozsah sekundárního okruhu 20 - 50 °C



Číslo položky	G	G1	l	l1	l2	b	b1	b2	h	h1	w	Bal.2	Bal.	Jedn.	Cena/jedn.
1095127	CU15	3/4	332	38	129	40	65	65	84	42	240	60	1	ks	14 675 Kč

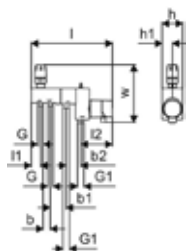

Fluvia

Uponor Fluvia T čerpadlová skupina Push-12 AC-G

- Pro regulaci podlahového a stěnového vytápění v malých zónách
- Termopohon 230 V
- Teplotní rozsah sekundárního okruhu 20 - 50 °C



Číslo položky	G	G1	l	l1	l2	b	b1	b2	h	h1	w	Bal.2	Bal.	Jedn.	Cena/jedn.
1095128	5/8	3/4	332	38	129	40	65	60	84	42	202	60	1	ks	14 675 Kč

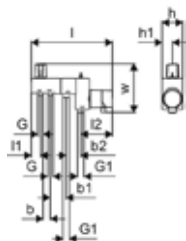

Uponor Fluvia T čerpadlová skupina Push-12 WL-G

- Pro regulaci podlahového a stěnového vytápění v malých zónách
- Bezdrátový termostat a přijímač
- Teplotní rozsah sekundárního okruhu 20 - 50 °C



Číslo položky	G	G1	l	l1	l2	b	b1	b2	h	h1	w	Bal.2	Bal.	Jedn.	Cena/jedn.
1095130	5/8	3/4	332	38	129	40	65	60	84	42	240	60	1	ks	18 419 Kč

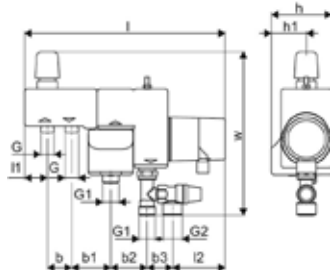

Uponor Fluvia Y rozděločka svěrného šroubení

- Materiál mosaz
- Pro rozšíření čerpadlových skupin PUSH-12 na 2 okruhy
- U systému Minitec lze použít k rozšíření okruhu rozdělovače na 2



Číslo položky	Dimenze	c/c	l	Bal.2	Bal.	Jedn.	Cena/jedn.
1005675	2xG3/4-3/4" Euro	40	50	50	1	set	1 297 Kč

Fluvia

Uponor Fluvia koncová zátka s vypouštěním

- Materiál mosaz

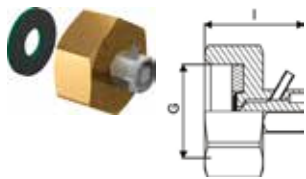

Číslo položky	Dimenze	G	I	P	Bal.2	Bal.	Jedn.	Cena/jedn.
		mm	mm	bar			ks	Kč
1008497	G3/4	3/4	26	6+10		200		382 Kč

Uponor Fluvia T čerpadlová skupina Push-23-B-W

- Směšovací skupina na připojení k Uponor rozdělovačům
- Instalace na stěnu nebo do skříně k rozdělovači
- S termostatem s kapilárním snímačem pro regulaci teploty vody na přívodu
- Maximální tepelný výkon: 10 kW
- Ventil na vstupu: kvs 1,2 m³/h
- Regulační ventil na zpátečce: kvs 2,7 m³/h
- Připojení sekundárního okruhu G1 (MT) vnější závit

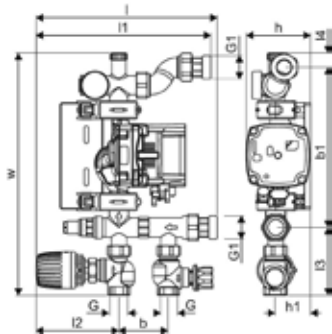

Číslo položky	G	G1	I	I1	I2	I3	b	b1	h	h1	w	P	UN	Q	průtok	kvs	p	Bal.2	Bal.	Jedn.	Cena/jedn.
	mm	mm	mm	mm	mm	mm	mm	mm	mm	mm	mm	W	V	l/h	l/h	m ³ /h	bar			ks	Kč
1078304	3/4	1	256	247	117	96	70	226	91	50	343	52	230	10	0,1-2,5	S 1,2 / R 2,7	6	55	1	ks	17 949 Kč

Uponor Fluvia Move čerpadlová skupina s regulátorem MPG-10-A-W

- Uponor Smatrix Move regulátor a pohon na 3cestném směšovacím ventilu
- Čerpadlo (WILO Yonos Para 15/6): Q: 0,1-2,5 m³/h, H: 6-2,4 m, EEI 0,17
- Regulace proporciálního tlaku: kulový ventil + regulační ventil
- Připojení sekundárního okruhu G1 (MT) vnější závit
- Pro instalaci nalevo nebo napravo od rozdělovače



Číslo položky	b	b1	P	UN	průtok	kvs	p	Bal.2	Bal.	Jedn.	Cena/jedn.
	mm	mm	W	V	l/h	m ³ /h	bar			ks	Kč
1078306	70	225/215	52	230	0,1-2,5	4,3	6	30	1	ks	42 033 Kč

Fluvia

Uponor Fluvia čerpadlová skupina MPG-10-B-W

- Čerpadlo (WILO Yonos Para 15/6): Q: 0,1-2,5 m³/h, H: 6-2,4 m, EEI 0,17
- Regulace proporciálního tlaku: kulový ventil + regulační ventil
- Připojení sekundárního okruhu G1 (MT) vnější závit
- Pro instalaci nalevo nebo napravo od rozdělovače



Číslo položky	b mm	b1 mm	P W	UN V	průtok l/h	kvs m ³ /h	p bar	Bal.2	Bal.	Jedn.	Cena/jedn.
1078307	70	225/215	52	230	0,1-2,5	4,3	6	30	1	ks	25 706 Kč

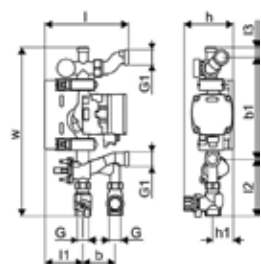

Uponor Fluvia čerpadlová skupina CPG-15-D-W

- Pro instalaci v kotelně
- Nominální tepelný výkon: 15 kW
- Smatrix Move, variabilní kvs-hodnota a motor 230V
- Čerpadlo Wilo Para: Q: 0,1-2,5 m³/h, H: 6-2,4 m, EEI 0,17
- Primární napojení Rp1 (FT)
- Sekundární ruční ventily s tepelným čidlem, napojení Rp1 (FT)



Číslo položky	G	G1	l	b mm	h mm	w mm	w1 mm	kvs m ³ /h	p bar	Bal.2	Bal.	Jedn.	Cena/jedn.
1119448	1	1	248	125	154	365	400	2,5 - 12	6	18	1	ks	20 759 Kč

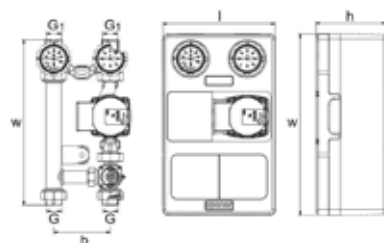

Smatrix Wave

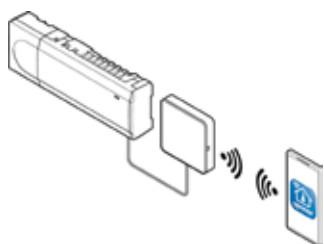

Systém bezdrátové regulace Uponor Smatrix Wave Pulse je určen k řízení systémů sálavého vytápění a chlazení. Pohodlí, uživatelskou přívětivost a teplotu pro každou místnost domu je možné zkombinovat

pomocí různých součástí. Systém se skládá z řídicí jednotky, komunikačního modulu (volitelně), termostatů a termopohonů. Detekují-li termostaty požadavek na vytápění/ chlazení, začne řídicí jednotka příslušným způsobem ovládat termopohony. Nastavení a optimalizace systému se provádí pomocí Uponor Smatrix PULSE aplikace (připojené prostřednictvím komunikačního modulu). Systém může pracovat bez komunikačního modulu, ale bude mít sníženou funkčnost.



Specifikace

- Až 4 řídicí jednotky v jednom systému
- Provozní napětí: 230 V
- Automatické vyvažování optimalizuje využití energie a pohodlí
- Elektrické ovládání
- Jedna řídicí jednotka podporuje až 6 pokojových termostatů a 8 termopohonů (24 V)
- Relé pro vstupní a výstupní signál pro čerpadla a zdroje tepla
- Funkce spuštění ventilů a čerpadel proti zadření
- Regulace dle relativní vlhkosti
- Kombinovaná regulace podlahového vytápění/chlazení a stropního chlazení
- Max. příkon termopohonu: 24 V AC / 0,2 A (0,4 A špičkový)

Smatrix Wave Pulse v kombinaci s komunikačním modulem R-208

- Místní (Wi-Fi) nebo vzdálený přístup (nutné připojení k internetu) pomocí aplikace Uponor Smatrix Pulse
- Dočasný přístupový bod Wi-Fi pro přímý přístup (nebude-li dostupná místní Wi-Fi)
- Integrace do inteligentního domácího ekosystému (Amazon Alexa, Google Home, IFTTT)
- Ovládání více objektů
- Přístup třetí strany pro účel vzdálené podpory (nutné povolení uživatelem)
- Analýza historických trendů v aplikaci Uponor Smatrix Pulse
- Programování časových harmonogramů
- Nastavení režimu Comfort a ECO

Použití

- Bezdrátová regulace pro systémy sálavého vytápění a chlazení
- Rozsah nastavení teploty: 5 - 35 °C

Certifikace

- CE / EAC

Výhody

- Možnost vzdáleného přístupu přes aplikaci Uponor Smatrix Pulse
- Bez nutnosti manuálního vyvažování
- Rychlá montáž s minimálním počtem vodičů
- Jednoduché intuitivní ovládání koncovým uživatelem
- Mnoho úsporných funkcí

Smatrix Wave

Uponor Smatrix Wave startovací set Pulse S

- Základní balíček systému bezdrátové regulace pro systémy sálavého vytápění/chlazení, ideální pro byty
- Možnost dodatečného rozšíření
- Kompatibilní s řídicí jednotkou Uponor Smatrix Wave Pulse X-265
- Třída ochrany: Třída II IP20
- Barva: bílá

Obsahuje:

- 1x komunikační modul Uponor Smatrix Pulse R-208
- 1x řídicí jednotku Uponor Smatrix Wave Pulse X-265
- 3x termostat Uponor Smatrix Wave D+RH Style T-169 bílý
- Návod, bezpečnostní pokyny
- Montážní materiál



Číslo položky	l mm	h mm	w mm	frekvence MHz	UN V	Bal.2	Bal.	Jedn.	Cena/jedn.
1093284	370	80	240	868	230	3	1	set	19 844 Kč

Uponor Smatrix Wave startovací set Pulse L

- Základní balíček systému bezdrátové regulace pro systémy sálavého vytápění/chlazení, ideální pro rodinné domy
- Možnost dodatečného rozšíření
- Kompatibilní s řídicí jednotkou Uponor Smatrix Wave Pulse X-265
- Třída ochrany: Třída II IP20
- Barva: bílá

Obsahuje:

- 1x komunikační modul Uponor Smatrix Pulse R-208
- 2x řídicí jednotku Uponor Smatrix Wave Pulse X-265
- 5x termostat Uponor Smatrix Wave D+RH Style T-169 bílý
- Návod, bezpečnostní pokyny
- Montážní materiál



Číslo položky	l mm	h mm	w mm	frekvence MHz	UN V	Bal.2	Bal.	Jedn.	Cena/jedn.
1093287	385	140	285	868	230	2	1	set	31 355 Kč

Smatrix Wave

Uponor Smatrix Wave regulační set Pulse X-265+R-208 6X

- připravená regulační sada
- možnost rozšíření dle požadavků
- kompatibilní s Uponor Smatrix Wave řídicí jednotkou Pulse X-265 6X
- Třída ochrany: Třída II IP20
- barva: bílá

Obsahuje:

- 1x Uponor Smatrix Pulse R208
- 1x Uponor Smatrix Wave řídicí jednotka Pulse X-265 6X
- návod, bezpečnostní pokyny
- montážní materiál



Číslo položky	l mm	h mm	w mm	frekvence MHz	UN V	Bal.2	Bal.	Jedn.	Cena/jedn.
1093024	450	50	110	868	230	3	1	set	10 957 Kč

Uponor Smatrix komunikační modul Pulse com R-208

- Umožňuje spojení a komunikaci mezi systémem Uponor Smatrix Pulse, aplikací Uponor Smatrix Pulse a cloudovými službami Uponor

Kompatibilní s:

- Uponor Smatrix Base Pulse řídicí jednotkou X-245
- Uponor Smatrix Wave Pulse řídicí jednotkou X-265

- Napájení: kabelem RJ45 připojeným k řídicí jednotce
- Rozhraní LAN: 10/100 Mb/s (RJ45)
- Protokoly LAN: Ethernet II
- Třída ochrany: Třída II IP20
- Barva: bílá

Obsahuje:

- Komunikační modul Uponor Smatrix Pulse R-208
- Adaptér pro instalaci na DIN lištu
- Propojovací kabel RJ45 (2 m)
- Návod, bezpečnostní pokyny
- Montážní materiál



Číslo položky	l mm	h mm	w mm	frekvence MHz	UN V	Bal.2	Bal.	Jedn.	Cena/jedn.
1093030	110	20	110	868		16	1	ks	6 775 Kč

Smatrix Wave

Uponor Smatrix Wave řídicí jednotka Pulse X-265 6X

- Kompatibilní s řídicí jednotkou Uponor Smatrix Wave Pulse X-265
- Třída ochrany: Třída II IP20
- Barva: bílá

Obsahuje:

- Řídicí jednotku Uponor Smatrix Wave Pulse X-265
- Anténu Uponor Smatrix Wave Pulse A-265
- Návod, bezpečnostní pokyny
- Montážní materiál



Číslo položky	l mm	h mm	w mm	frekvence MHz	UN V	Bal.2	Bal.	Jedn.	Cena/jedn.
1093021	370	50	110	868	230	4	1	ks	6 262 Kč

Uponor Smatrix Wave rozšiřující modul Pulse M-262 6X

- 6ti kanálový rozšiřující modul pro řídicí jednotku Uponor Smatrix Wave Pulse X-265
- Umožňuje rozšíření řídicí jednotky o dalších 6 kanálů pro termostaty a 6 termopohonů
- Instalace připnutím k řídicí jednotce
- Třída ochrany: IP20
- Barva: bílá



Číslo položky	l mm	h mm	w mm	frekvence MHz	UN V	Bal.2	Bal.	Jedn.	Cena/jedn.
1093133	140	50	110			16	1	ks	1 565 Kč

Uponor Smatrix Wave reléový modul M-161

- Přijímač s dvojitým výstupem pro řídicí jednotku Uponor Smatrix Wave nebo Uponor Smatrix Wave Pulse
- 2 výstupy bezpotenciálové nebo pod napětím 230 V 5 A
- Režim čerpadlo/odvlhčovač
- Režim čerpadlo / přepínač H/C
- Režim kotel/chladič
- Provozní dosah max. 30 m
- Třída ochrany: Třída II IP30
- Barva: bílá

Obsahuje:

- Reléový modul Uponor Smatrix Wave M-161 2X
- Napájení
- Montážní materiál



Číslo položky	Dimenze	l mm	h mm	w mm	frekvence MHz	Bal.2	Bal.	Jedn.	Cena/jedn.
1071673	2x	170	27	47	868	16	1	ks	1 744 Kč

Smatrix Wave

Uponor Smatrix Wave termostat D+RH bílý style T-169 D+ RH

- Měří a zobrazuje vnímanou teplotu a relativní vlhkost v místnosti
- Třída ochrany: IP30
- Barva: bílá (RAL9016)

Funkce:

- Indikátor požadavku na vytápění/chlazení
- Změřená hodnota RV
- Indikátor režimu Comfort/ECO
- Nastavení hodnoty útlumu ECO
- Funkce ručního přepínání H/C
- Funkce k povolení chlazení (v jednotlivých místnostech)
- Zobrazuje stupně Celsia nebo Fahrenheita
- Provozní režimy: pokojová teplota (RT), pokojová teplota s podlahovým čidlem (RFT), vzdálené čidlo (RS), čidlo venkovní teploty (RO)
- Indikátor slabé baterie
- Kalibrace teploty
- Kompatibilní s regulátorem Uponor Smatrix Move H/C Radio X-158
- Možnosti: lze připojit podlahové, vzdálené nebo venkovní čidlo

Obsahuje:

- Termostat Uponor Smatrix Wave D+RH Style T-169
- 1x CR2032 baterie
- Montážní materiál



Číslo položky	l mm	h mm	w mm	frekvence MHz	Bal.2	Bal.	Jedn.	Cena/jedn.
1087816	80	10	80	868	180	1	ks	2 980 Kč

Smatrix Wave

Uponor Smatrix Wave termostat D+RH černý style T-169 black D+ RH

- Měří a zobrazuje vnímanou teplotu a relativní vlhkost v místnosti
- Třída ochrany: IP30
- Barva: černá

Funkce:

- Indikátor požadavku na vytápění/chlazení
- Změřená hodnota RV
- Indikátor režimu Comfort/ECO
- Nastavení hodnoty útlumu ECO
- Funkce ručního přepínání H/C
- Funkce k povolení chlazení (v jednotlivých místnostech)
- Zobrazuje stupně Celsia nebo Fahrenheita
- Provozní režimy: pokojová teplota (RT), pokojová teplota s podlahovým čidlem (RFT), vzdálené čidlo (RS), čidlo venkovní teploty (RO)
- Indikátor slabé baterie
- Kalibrace teploty
- Kompatibilní s regulátorem Uponor Smatrix Move H/C Radio X-158
- Možnosti: lze připojit podlahové, vzdálené nebo venkovní čidlo

Obsahuje:

- Termostat Uponor Smatrix Wave D+RH Style T-169
- 1x CR2032 baterie
- Montážní materiál



Číslo položky	l mm	h mm	w mm	frekvence MHz	Bal.2	Bal.	Jedn.	Cena/jedn.
1087817	80	10	80	868	180	1	ks	2 980 Kč

Uponor Smatrix Wave prostorový snímač +RH Style T-161

- Prostorový snímač teploty a relativní vlhkosti v místnosti (zapuštěný)
- Provozní vzdálenost max. 30 m
- Třída ochrany: IP30
- Barva: bílá (RAL9016)

Obsahuje:

- Snímač Uponor Smatrix Wave +RH Style T-161
- 1x CR2032 baterie
- Montážní materiál



Číslo položky	l mm	h mm	w mm	frekvence MHz	Bal.2	Bal.	Jedn.	Cena/jedn.
1087815	55	9	55	868	180	1	ks	1 410 Kč

Smatrix Wave

Uponor Smatrix Wave programovatelný digitální termostat P+RH T-168 P+RH

- Měří a zobrazuje vnímanou teplotu a relativní vlhkost v místnosti
- Třída ochrany: IP30
- Barva: lesklá bílá

Funkce:

- Indikátor požadavku na vytápění/chlazení
- Indikace limitu RH (relativní vlhkosti)
- Možnost individuálního nočního útlumu
- Průvodce nastavením
- 6 předdefinovaných programů
- 1 volně nastavitelný program
- Manuální volba režimu H/C (pouze v kombinaci s Uponor Smatrix Move)
- Funkce k povolení chlazení (v jednotlivých místnostech)
- Zobrazuje stupně Celsia nebo Fahrenheita
- Provozní režimy: pokojová teplota (RT), pokojová teplota s podlahový čidlem (RFT), vzdálené čidlo (RS), čidlo venkovní teploty (RO)
- Indikátor slabé baterie
- Displej s podsvícením (vypne se 10 vteřin po posledním stisknutí tlačítka)
- Zobrazuje verzi softwaru (při spuštění)
- Kompatibilní s regulátorem Uponor Smatrix Move H/C Radio C-157
- Možnosti: lze připojit podlahové, vzdálené nebo venkovní čidlo

Obsahuje:

- Programovatelný digitální termostat Uponor Smatrix Wave P+RH T-168
- 2x AAA baterie
- Montážní materiál



Číslo položky	Dimenze	l mm	h mm	w mm	frekvence MHz	Bal.2	Bal.	Jedn.	Cena/jedn.
1086984	RAL9016	80	25	80	868	75	1	ks	2 014 Kč

Smatrix Wave

Uponor Smatrix Wave Termostat D+RH T-267

- Měří a zobrazuje pokojovou teplotu a relativní vlhkost
- Kompatibilní s řídicí jednotkou Smatrix
- Bílý

Funkce:

- Klávesy ve přední části
- Znárodnění požadavku na vytápění/chlazení
- Naměřená relativní vlhkost
- Indikátory režimů Komfort / ECO
- Možnost modifikace režimu ECO
- Manuální přepínání režimů vytápění/chlazení
- Umožnění režimu chlazení (místnost po místnosti)
- Zobrazení teploty ve stupních Celsia či Fahrenheita
- Provozní režimy: pokojová teplota (RT), pokojová teplota s podlahovým čidlem (RFT), vzdálené čidlo (RS), čidlo venkovní teploty (RO)
- Indikátor vybité baterie
- Kalibrace teploty
- Doplnkové: Lze připojit podlahové čidlo

Složeno z:

- Uponor Smatrix Wave termostat D+RH T-267 Bus
- 2x AAA baterie
- Připevňovací potřeby



Číslo položky	L mm	W mm	H mm	W kg	Bal.2	Bal.	Jedn.	Cena/jedn.
04.25 1144106	86	86	21	0,087	75	1	ks	1 626 Kč

Uponor Smatrix Nástěnný rámeček T-2XY A-2XX

- Nástěnný rámeček pro termostat Uponor Smatrix T-2XY
- Barva: bílá



Číslo položky	L mm	W mm	H mm	W kg	Bal.2	Bal.	Jedn.	Cena/jedn.
04.25 1144965	90	90	12	0,028	250	1	ks	155 Kč

Smatrix Wave

Uponor Smatrix Wave digitální termostat D T-166 D

- Měří a zobrazuje vnímanou teplotu v místnosti
- Provozní vzdálenost max. 30 m
- Třída ochrany: IP30
- Barva: lesklá bílá

Funkce:

- Indikátor požadavku na vytápění/chlazení
- Manuální volba režimu H/C (pouze v kombinaci s Uponor Smatrix Move)
- Funkce k povolení chlazení (v jednotlivých místnostech)
- Možnost nočního útlumu
- Zobrazuje stupně Celsia nebo Fahrenheita
- Provozní režimy: pokojová teplota (RT), pokojová teplota s podlahový čidlem (RFT), vzdálené čidlo (RS), čidlo venkovní teploty (RO)
- Indikátor slabé baterie
- Displej s podsvícením (vypne se 10 vteřin po posledním stisknutí tlačítka)
- Zobrazuje verzi softwaru (při spuštění)
- Kompatibilní s regulátorem Uponor Smatrix Move H/C Radio C-157
- Možnosti: lze připojit podlahové, vzdálené nebo venkovní čidlo

Obsahuje:

- Digitální termostat Uponor Smatrix Wave T-166
- 2x AAA baterie
- Montážní materiál



Číslo položky	Dimenze	l mm	h mm	w mm	frekvence MHz	Bal.2	Bal.	Jedn.	Cena/jedn.
03.25 1086982	RAL9016	80	25	80	868	75	1	ks	1 745 Kč

Uponor Smatrix Wave kolečkový termostat se stupnicí T-165 POD standard

- Měří vnímanou teplotu v místnosti
- Třída ochrany: IP30
- Barva: lesklá bílá

Funkce:

- Světelná indikace po změně nastavené hodnoty
- Indikátor požadavku na vytápění/chlazení
- DIP přepínač pro zapnutí/vypnutí funkce časovače, pokud je instalován
- Rozsah nastavení: 5 - 35 °C

Obsahuje:

- Kolečkový termostat Uponor Smatrix Wave T-165 POD
- 2x AAA baterie
- Montážní materiál



Číslo položky	Dimenze	l mm	h mm	w mm	frekvence MHz	Bal.2	Bal.	Jedn.	Cena/jedn.
1086981	RAL9016	80	25	80	868	75	1	ks	1 255 Kč

Smatrix Wave

Uponor Smatrix Wave veřejný termostat T-163 public

- Měří vnímanou teplotu v místnosti
- Třída ochrany: IP30
- Barva: lesklá bílá

Funkce:

- Světelná indikace po změně nastavené hodnoty
- Indikátor požadavku na vytápění/chlazení
- DIP přepínač pro zapnutí/vypnutí funkce časovače, pokud je instalován
- Rozsah nastavení: 5 - 35 °C

Obsahuje:

- Kolečkový termostat Uponor Smatrix Wave T-165 POD
- 2x AAA baterie
- Montážní materiál



Číslo položky	Dimenze	l mm	h mm	w mm	frekvence MHz	Bal.2	Bal.	Jedn.	Cena/jedn.
1086979	RAL9016	80	25	80	868	75	1	ks	1 303 Kč

Uponor Smatrix Wave termostatická hlavice T-162

- Digitální termostatická hlavice se termopohonem pro ovládání radiátoru
- Kompatibilní s ventily (Danfoss, Heimeier, Honeywell, Siemens, Sauter atd.)
- Barva: lesklá bílá

Funkce:

- Nastavení režimu Comfort/ECO
- Týdenní program
- Prázdninový režim
- Program proti zamrznutí
- Funkce boost
- Podsvícení
- Možnosti: Automatický letní/zimní čas

Obsahuje:

- Termostatická hlavice Uponor Smatrix Wave T-162
- 2x AA baterie
- Různé adaptéry
- Návod



Číslo položky	Dimenze	l mm	h mm	w mm	frekvence MHz	Bal.2	Bal.	Jedn.	Cena/jedn.
1071660	85 55 50	868				16	1	ks	3 286 Kč

Uponor Smatrix nástěnný rámeček bílý T-X a A-1XX

- Nástěnný rámeček pro Uponor Smatrix termostaty
- Barva: lesklá bílá (RAL9016)



Číslo položky	Dimenze	l mm	h mm	w mm	frekvence MHz	Bal.2	Bal.	Jedn.	Cena/jedn.
1086986	RAL9016	90	12	90		250	1	ks	104 Kč

Smatrix Wave

Uponor Smatrix podlahové/vzdálené čidlo S-1XX

- Lze kombinovat s termostaty Uponor Smatrix Wave/Base (Pro)
- Lze používat jako podlahové nebo vzdálené čidlo
- Délka: 3 m
- Typ čidla: NTC 10 k Ω při 25 °C



Číslo položky	l mm	h mm	w mm	Bal.2	Bal.	Jedn.	Cena/jedn.
1071684	60	30	60	63	1	ks	303 Kč

Uponor Vario termopohon NC

- Termopohon do rozdělovačů Vario M a S
- Výška: 61 mm + kroužek adaptéru
- Zdvih kuželky: 5 mm
- Propojovací kabel: 2 x 0,75 mm² x 1 m



Číslo položky	Dimenze	do mm	h mm	Bal.2	Bal.	Jedn.	Cena/jedn.
1141677	FT 24V 1W IP54	50	83	100	1	ks	792 Kč

Uponor Vario dodatečný termopohon NC

- 4 různých kroužky adaptéru na rozdělovače, montážní návod
- Kompatibilní s Vario B WGF a 80 % stávajících rozdělovačů třetích výrobců
- Výška: 61 mm + kroužek adaptéru
- Zdvih kuželky: 5 mm
- Propojovací kabel: 2 x 0,75 mm² x 1 m



Číslo položky	Dimenze	do mm	h mm	Bal.2	Bal.	Jedn.	Cena/jedn.
1141681	FT 24V 1W IP54	50	83	100	1	ks	1 443 Kč

Uponor Vario PLUS termopohon NC

- termopohon do rozdělovačů Vario PLUS a MAGNA
- NC (normally closed) = bez napájení zavřeno
- Výška: 61 mm + kroužek adaptéru
- Zdvih kuželky: 5 mm
- Propojovací kabel: 2 x 0,75 mm² x 1 m



Číslo položky	Dimenze	do mm	h mm	Bal.2	Bal.	Jedn.	Cena/jedn.
1141679	MT 24V 1W IP54	50	83	100	1	ks	792 Kč

Smatrix Base

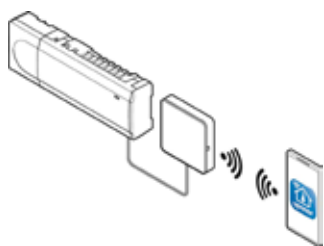

Uponor Smatrix Smatrix Base, s technologií automatického vyvážení, je snadno ovladatelný, inteligentní systém pro regulaci v místnostech. Automatické vyvážování optimalizuje spotřebu energie

a komfort tím, že konstantně monitoruje a adaptuje systému na měnící se požadavky. Další výhodou je možnost volby způsobu zapojení, což zvyšuje flexibilitu a rychlost instalace.



Specifikace

- Až 4 řídicí jednotky v jednom systému
- Provozní napětí: 230 V
- Automatické vyvážování optimalizuje využití energie a pohodlí
- Elektrické ovládání
- Jedna řídicí jednotka podporuje až 6 pokojových termostatů a 8 termopohonů (24 V)
- Relé pro vstupní a výstupní signál pro čerpadla a zdroje tepla
- Funkce spouštění ventilů a čerpadel proti zadření
- Regulace dle relativní vlhkosti
- Kombinovaná regulace podlahového vytápění/chlazení a stropního chlazení
- Max. příkon termopohonu: 24 V AC / 0,2 A (0,4 A špičkový)

Smatrix Base Pulse v kombinaci s komunikačním modulem R-208

- Místní (Wi-Fi) nebo vzdálený přístup (nutné připojení k internetu) pomocí aplikace Uponor Smatrix Pulse
- Dočasný přístupový bod Wi-Fi pro přímý přístup (nebude-li dostupná místní Wi-Fi)
- Integrace do inteligentního domácího ekosystému (Amazon Alexa, Google Home, IFTTT)
- Ovládání více objektů
- Přístup třetí strany pro účel vzdálené podpory (nutné povolení uživatelem)
- Analýza historických trendů v aplikaci Uponor Smatrix Pulse
- Programování časových harmonogramů
- Nastavení režimu Comfort a ECO

Použití

- Drátová regulace pro systémy sálavého vytápění a chlazení
- Rozsah nastavení teploty: 5 - 35 °C

Certifikace

- CE / EAC

Výhody

- Lze použít pro sálavé vytápění a chlazení
- Není nutné žádné ruční vyrovnávání
- Rychlá montáž
- Snadné ovládání koncovým uživatelem
- Nízké nároky na údržbu

Smatrix Base

Uponor Smatrix Base startovací set Pulse S

- Základní balíček systému drátové regulace pro systémy sálavého vytápění/chlazení, ideální pro byty
- Možnost dodatečného rozšíření
- Kompatibilní s řídicí jednotkou Uponor Smatrix Base Pulse X-245
- Třída ochrany: Třída II IP20
- Barva: bílá

Obsahuje:

- 1x komunikační modul Uponor Smatrix Pulse R-208
- 1x řídicí jednotku Uponor Smatrix Base Pulse X-245
- 3x termostat Uponor Smatrix Base D+RH Style T-149 bílý
- Návod, bezpečnostní pokyny
- Montážní materiál



Číslo položky	l mm	h mm	w mm	Bal.2	Bal.	Jedn.	Cena/jedn.
1093280	370	80	240	3	1	set	19 844 Kč

Uponor Smatrix Base startovací set Pulse L

- Základní balíček systému drátové regulace pro systémy sálavého vytápění/chlazení, ideální pro rodinné domy
- Možnost dodatečného rozšíření
- Kompatibilní s řídicí jednotkou Uponor Smatrix Base Pulse X-245
- Třída ochrany: Třída II IP20
- Barva: bílá

Obsahuje:

- 1x komunikační modul Uponor Smatrix Pulse R-208
- 2x řídicí jednotku Uponor Smatrix Base Pulse X-245
- 5x termostat Uponor Smatrix Base D+RH Style T-149 bílý
- Návod, bezpečnostní pokyny
- Montážní materiál



Číslo položky	l mm	h mm	w mm	Bal.2	Bal.	Jedn.	Cena/jedn.
1093282	385	140	285	2	1	set	31 355 Kč

Smatrix Base

Uponor Smatrix Base Řídicí set Pulse X-245+R-208 6X

- Řídicí set „Ready to use“
- V případě potřeby rozšiřitelný
- Kompatibilní s řídicí jednotkou Uponor Smatrix Base Pulse X-245 Bus 6X
- Třída ochrany: Class II IP20
- Barva: bílá

Skládá se z:

- 1x Uponor Smatrix Pulse R-208
- 1x řídicí jednotka Uponor Smatrix Base Pulse X-245 Bus 6X
- Provozní a bezpečnostní manuál
- Upevňovací materiál



Číslo položky	l mm	h mm	w mm	UN V	Bal.2	Bal.	Jedn.	Cena/jedn.
1093019	450	50	110	230	3	1	set	10 957 Kč

Uponor Smatrix komunikační modul Pulse com R-208

- Umožňuje spojení a komunikaci mezi systémem Uponor Smatrix Pulse, aplikací Uponor Smatrix Pulse a cloudovými službami Uponor

Kompatibilní s:

- Uponor Smatrix Base Pulse řídicí jednotkou X-245
- Uponor Smatrix Wave Pulse řídicí jednotkou X-265

- Napájení: kabelem RJ45 připojeným k řídicí jednotce
- Rozhraní LAN: 10/100 Mb/s (RJ45)
- Protokoly LAN: Ethernet II
- Třída ochrany: Třída II IP20
- Barva: bílá

Obsahuje:

- Komunikační modul Uponor Smatrix Pulse R-208
- Adaptér pro instalaci na DIN lištu
- Propojovací kabel RJ45 (2 m)
- Návod, bezpečnostní pokyny
- Montážní materiál



Číslo položky	l mm	h mm	w mm	frekvence MHz	Bal.2	Bal.	Jedn.	Cena/jedn.
1093030	110	20	110	868	16	1	ks	6 775 Kč

Smatrix Base

Uponor Smatrix Base řídicí jednotka Pulse X-245 BUS 6X

- Kompatibilní s řídicí jednotkou Uponor Smatrix Base Pulse X-245
- Třída ochrany: Třída II IP20
- Barva: bílá

Obsahuje:

- Řídicí jednotku Uponor Smatrix Base Pulse X-245
- Návod, bezpečnostní pokyny
- Montážní materiál



Číslo položky	l mm	h mm	w mm	UN V	Bal.2	Bal.	Jedn.	Cena/jedn.
1093017	340	55	110	230	4	1	ks	5 095 Kč

Uponor Smatrix Base rozšiřující modul Pulse M-242 BUS 6X

- 6ti kanálový rozšiřující modul pro řídicí jednotku Uponor Smatrix Base Pulse X-245
- Umožňuje rozšíření řídicí jednotky o dalších 6 kanálů pro termostaty a 6 termopohonů
- Instalace připnutím k řídicí jednotce
- Třída ochrany: IP20
- Barva: bílá



Číslo položky	l mm	h mm	w mm		Bal.2	Bal.	Jedn.	Cena/jedn.
1093134	140	50	110		16	1	ks	1 668 Kč

Smatrix Base

Uponor Smatrix Base termostat D+RH bílý style T-149 Bus D+ RH

- Měří a zobrazuje vnímanou teplotu a relativní vlhkost v místnosti
- Třída ochrany: IP30
- Barva: bílá (RAL9016)

Funkce:

- Indikátor požadavku na vytápění/chlazení
- Změřená hodnota RV
- Indikátor režimu Comfort/ECO
- Nastavení hodnoty útlumu ECO
- Funkce ručního přepínání H/C
- Funkce k povolení chlazení (v jednotlivých místnostech)
- Zobrazuje stupně Celsia nebo Fahrenheita
- Provozní režimy: pokojová teplota (RT), pokojová teplota s podlahovým čidlem (RFT), vzdálené čidlo (RS), čidlo venkovní teploty (RO)
- Kalibrace teploty
- Možnosti: lze připojit podlahové, vzdálené nebo venkovní čidlo

Obsahuje:

- Termostat Uponor Smatrix Base D+RH Style T-149
- Montážní materiál

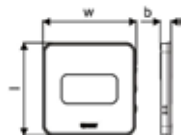

Číslo položky	l mm	h mm	w mm	Bal.2	Bal.	Jedn.	Cena/jedn.
1087813	80	10	80	180	1	ks	2 771 Kč

Smatrix Base

Uponor Smatrix Base termostat D+RH černý style T-149 Bus black D+ RH

- Měří a zobrazuje vnímanou teplotu a relativní vlhkost v místnosti
- Třída ochrany: IP30
- Barva: černá

Funkce:

- Indikátor požadavku na vytápění/chlazení
- Změřená hodnota RV
- Indikátor režimu Comfort/ECO
- Nastavení hodnoty útlumu ECO
- Funkce ručního přepínání H/C
- Funkce k povolení chlazení (v jednotlivých místnostech)
- Zobrazuje stupně Celsia nebo Fahrenheita
- Provozní režimy: pokojová teplota (RT), pokojová teplota s podlahovým čidlem (RFT), vzdálené čidlo (RS), čidlo venkovní teploty (RO)
- Kalibrace teploty
- Možnosti: lze připojit podlahové, vzdálené nebo venkovní čidlo

Obsahuje:

- Termostat Uponor Smatrix Base D+RH Style T-149
- Montážní materiál

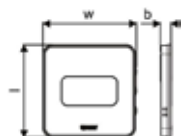

Číslo položky	l mm	h mm	w mm	Bal.2	Bal.	Jedn.	Cena/jedn.
1087814	80	10	80	180	1	ks	2 771 Kč

Uponor Smatrix Base PRO prostorový snímač +RH style T-141 Bus flush

- Prostorový snímač teploty a relativní vlhkosti v místnosti (zapuštěný)
- Třída ochrany: IP30
- Barva: bílá (RAL9016)

Obsahuje:

- Snímač Uponor Smatrix Base PRO +RH Style T-141
- Montážní materiál



Číslo položky	l mm	h mm	w mm	Bal.2	Bal.	Jedn.	Cena/jedn.
1087812	55	9	55	180	1	ks	1 248 Kč

Smatrix Base

Uponor Smatrix Base nástěnný rám T-141

- Nástěnný rám pro snímač RH stylu T-141 1087812
- Nástěnný rám pro termostat T-144 1086973
- Barva: bílá RAL9016



Číslo položky	Dimenze	l mm	h mm	w mm	Bal.2	Bal.	Jedn.	Cena/jedn.
1122237	RAL9016	82	11	82	20	1	ks	103 Kč

Uponor Smatrix Base Termostat D+RH T-247 BUS

- Měří a zobrazuje pokojovou teplotu a relativní vlhkost
- Kompatibilní s řídicí jednotkou Smatrix
- Bílý

Funkce:

- Klávesy ve přední části
- Znárodnění požadavku na vytápění/chlazení
- Naměřená relativní vlhkost
- Indikátory režimů Komfort / ECO
- Možnost modifikace režimu ECO
- Manuální přepínání režimů vytápění/chlazení
- Umožnění režimu chlazení (místnost po místnosti)
- Zobrazení teploty ve stupních Celsia či Fahrenheita
- Provozní režimy: pokojová teplota (RT), pokojová teplota s podlahovým čidlem (RFT), vzdálené čidlo (RS), čidlo venkovní teploty (RO)
- Kalibrace teploty
- Doplnkové: Lze připojit podlahové čidlo

Složeno z:

- Uponor Smatrix Base termostat D+RH T-247 Bus
- Připevňovací potřeby



Číslo položky	L mm	W mm	H mm	W kg	Bal.2	Bal.	Jedn.	Cena/jedn.
1144105	86	86	21	0,09	75	1	ks	1 506 Kč

Uponor Smatrix Nástěnný rámeček T-2XY A-2XX

- Nástěnný rámeček pro termostat Uponor Smatrix T-2XY
- Barva: bílá



Číslo položky	L mm	W mm	H mm	W kg	Bal.2	Bal.	Jedn.	Cena/jedn.
1144965	90	90	12	0,028	250	1	ks	155 Kč

Smatrix Base

Uponor Smatrix Base programovatelný digitální termostat P+RH T-148 Bus P+RH

- Měří a zobrazuje vnímanou teplotu a relativní vlhkost v místnosti
- Třída ochrany: IP30
- Barva: lesklá bílá

Funkce:

- Indikátor požadavku na vytápění/chlazení
- Indikace limitu RH (relativní vlhkosti)
- Možnost individuálního nočního útlumu
- Průvodce nastavením
- 6 předdefinovaných programů
- 1 volně nastavitelný program
- Funkce k povolení chlazení (v jednotlivých místnostech)
- Zobrazuje stupně Celsia nebo Fahrenheita
- Provozní režimy: pokojová teplota (RT), pokojová teplota s podlahovým čidlem (RFT), vzdálené čidlo (RS), čidlo venkovní teploty (RO)
- Displej s podsvícením (vypne se 10 vteřin po posledním stisknutí tlačítka)
- Zobrazuje verzi softwaru (při spuštění)
- Možnosti: lze připojit podlahové, vzdálené nebo venkovní čidlo

Obsahuje:

- Programovatelný digitální termostat Uponor Smatrix Base P+RH T-148
- Montážní materiál



Číslo položky	Dimenze	l mm	h mm	w mm	Bal.2	Bal.	Jedn.	Cena/jedn.
1086977	RAL9016	80	25	80	75	1	ks	1 649 Kč

Uponor Smatrix Base kolečkový termostat se stupnicí T-145 Bus POD standard

- Měří vnímanou teplotu v místnosti
- Třída ochrany: IP30
- Barva: lesklá bílá

Funkce:

- Světelná indikace po změně nastavené hodnoty
- Indikátor požadavku na vytápění/chlazení
- DIP přepínač pro zapnutí/vypnutí funkce časovače, pokud je instalován
- Rozsah nastavení: 5 - 35 °C

Obsahuje:

- Kolečkový termostat Uponor Smatrix Base T-145 POD
- Montážní materiál



Číslo položky	Dimenze	l mm	h mm	w mm	Bal.2	Bal.	Jedn.	Cena/jedn.
1086975	RAL9016	80	25	80	75	1	ks	878 Kč

Smatrix Base

Uponor Smatrix Base zapuštěný termostat T-144 Bus flush

- Měří vnímanou teplotu v místnosti
- Určen pro podomítkovou instalaci v rámečku
- Možnost použití různých rámečků termostatu
- Třída ochrany: IP30
- Barva: lesklá bílá

Funkce:

- Světelná indikace po změně nastavené hodnoty
- Indikátor požadavku na vytápění/chlazení
- DIP přepínač pro zapnutí/vypnutí funkce časovače, pokud je instalován
- Rozsah nastavení: 5 - 35 °C

Obsahuje:

- Zapuštěný termostat Uponor Smatrix Base T-144
- Montážní materiál
- Vnější rámeček



Číslo položky	Dimenze	l mm	h mm	w mm	Bal.2	Bal.	Jedn.	Cena/jedn.
1086973	RAL9016	85	40	90	60	1	ks	907 Kč

Uponor Smatrix Base veřejný termostat T-143 Bus public

- Měří vnímanou teplotu v místnosti
- Třída ochrany: IP30
- Barva: lesklá bílá

Funkce:

- Potenciometr na zadní straně pro nastavení teploty
- Detektor neoprávněné manipulace
- Funkce vstupu pro nucený ECO režim například z SMS modulu nebo BMS integrace
- Funkce vstupu pro přepínač vytápění/chlazení
- DIP přepínač pro výběr funkce/snímače
- Možnosti: lze připojit podlahové, vzdálené nebo venkovní čidlo
- Rozsah nastavení: 5 - 35 °C

Obsahuje

- Veřejný termostat Uponor Smatrix Base T-143
- Montážní materiál



Číslo položky	Dimenze	l mm	h mm	w mm	Bal.2	Bal.	Jedn.	Cena/jedn.
1086972	RAL9016	80	25	80	75	1	ks	932 Kč

Smatrix Base

Uponor Smatrix podlahové/vzdálené čidlo S-1XX

- Lze kombinovat s termostaty Uponor Smatrix Wave/Base (Pro)
- Lze používat jako podlahové nebo vzdálené čidlo
- Délka: 3 m
- Typ čidla: NTC 10 kΩ při 25 °C



Číslo položky	l mm	h mm	w mm	Bal.2	Bal.	Jedn.	Cena/jedn.
1071684	60	30	60	63	1	ks	303 Kč

Uponor Smatrix Base rámeček bílý Style T-149 A-14X

- Povrchový rámeček termostatu T-149 pro nástěnnou montáž
- Včetně montážního materiálu
- Barva: bílá (RAL9016)



Číslo položky	l mm	h mm	w mm	Bal.2	Bal.	Jedn.	Cena/jedn.
1087821	77	11	77	90	1	ks	199 Kč

Uponor Smatrix Base rámeček černý style T-149 A-14x black

- Povrchový rámeček termostatu T-149 pro nástěnnou montáž
- Včetně montážního materiálu
- Barva: černá



Číslo položky	l mm	h mm	w mm	Bal.2	Bal.	Jedn.	Cena/jedn.
1087822	77	11	77	90	1	ks	199 Kč

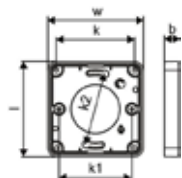

Uponor Smatrix nástěnný rámeček bílý T-X a A-1XX

- Nástěnný rámeček pro Uponor Smatrix termostaty
- Barva: lesklá bílá (RAL9016)



Číslo položky	Dimenze	l mm	h mm	w mm	Bal.2	Bal.	Jedn.	Cena/jedn.
1086986	RAL9016	90	12	90	250	1	ks	104 Kč

Smatrix Base

Uponor Smatrix Base stíněný sběrný kabel A-145

- 4-žilový stíněný sběrný kabel umožňuje propojení zařízení Uponor Smatrix Base / Base PRO / Base PULSE
- 2 žíly pro napájení / 2 žíly pro přenos dat
- Stínění: hliníková/polyesterová fólie s indikačním vláknem
- Rozsah teplot: - 20 °C ... + 80 °C
- Průřez: AWG22
- Pouzdro: PVC
- Jmenovité napětí: 400 V AC/DC



Číslo položky	Dimenze	l mm	h mm	w mm	Bal.2	Bal.	Jedn.	Cena/jedn.
1071670	50m	200	170	200	2	1	ks	4 074 Kč

Uponor Vario termopohon NC

- Termopohon do rozdělovačů Vario M a S
- Výška: 61 mm + kroužek adaptéru
- Zdvih kuželky: 5 mm
- Propojovací kabel: 2 x 0,75 mm² x 1 m



Číslo položky	Dimenze	do mm	h mm	Bal.2	Bal.	Jedn.	Cena/jedn.
1141677	FT 24V 1W IP54	50	83	100	1	ks	792 Kč

Uponor Vario dodatečný termopohon NC

- 4 různých kroužky adaptéru na rozdělovače, montážní návod
- Kompatibilní s Vario B WGF a 80 % stávajících rozdělovačů třetích výrobců
- Výška: 61 mm + kroužek adaptéru
- Zdvih kuželky: 5 mm
- Propojovací kabel: 2 x 0,75 mm² x 1 m **1 443 Kč**



Číslo položky	Dimenze	do mm	h mm	Bal.2	Bal.	Jedn.	Cena/jedn.
1141680	FT 230V 1W IP54	50	83	100	1	ks	1 443 Kč
1141681	FT 24V 1W IP54	50	83	100	1	ks	1 443 Kč

Smatrix Base

Uponor Vario PLUS termopohon NC

- termopohon do rozdělovačů Vario PLUS a MAGNA
- NC (normally closed) = bez napájení zavřeno
- Výška: 61 mm + kroužek adaptéru
- Zdvih kuželky: 5 mm
- Propojovací kabel: 2 x 0,75 mm² x 1 m



Číslo položky	Dimenze	do	h	Bal.2	Bal.	Jedn.	Cena/jedn.
		mm	mm				
1141678	MT 230V 1W IP54	50	83	100	1	ks	792 Kč
1141679	MT 24V 1W IP54	50	83	100	1	ks	792 Kč

Base



Cenově úsporný systém 230 V kabelové zónové regulace sálavého vytápění, který se snadno instaluje a používá. Běžná metoda zapojení řídicí jednotky a termostátů, plus logika řízení, se kterou se následně snadno pracuje.

Výhody

Standardní 230 V elektrické vodiče
Široký výběr termostátů
Snadná montáž a použití
Běžná metoda zapojení a logika řízení
Snadná integrace klasické časové on/off regulace



Specifikace

- Standardní zapojení 230 V
- Běžná metoda zapojení a logika řízení
- Snadná integrace klasické časové on/off regulace
- Volitelné: Relé pro ovládání čerpadla

Použití

- Kabelová regulace pro systémy sálavého vytápění

Certifikace

- CE

Uponor Base zapojovací jednotka X-23

- Podporuje až 6 termostátů (230 V)
- Podporuje až 14 termopohonů (230 V)
- Podporuje až 4 termopohony na jeden kanál
- Ochrana proti přetížení
- Výkon: 10 W
- Třída ochrany: IP40

Skládá se z:

- Zapojovací jednotku Uponor Base X-23
- Montážní materiál



Číslo položky	Dimenze	l mm	h mm	w mm	UN V	Bal.2	Bal.	Jedn.	Cena/jedn.
1058426	230V	310	55	120	230	200	1	ks	2 446 Kč

Base

Uponor Base zapojovací jednotka s čerpadlovým relé X-25

- Podporuje až 6 termostatů (230 V)
- Podporuje až 12 termopohonů (230 V)
- Otočný přepínač kanálu pro rychlé přiřazení termopohonů až po kabeláži
- Čerpadlové relé 2A (230 V)
- Ochrana proti přetížení
- Výkon: 10 W
- Třída ochrany: IP40

Obsahuje:

- Zapojovací jednotku Uponor Base flexiboard X-27 s čerpadlovým relé
- Montážní materiál



12.25

Číslo položky	Dimenze	l mm	h mm	w mm	UN V	Bal.2	Bal.	Jedn.	Cena/jedn.
1089086	6x 230V	368	90	65	230		1	ks	4 406 Kč

Uponor Base zapojovací jednotka X-26

- Podporuje až 8 termostatů (230 V)
- Podporuje až 12 termopohonů (230 V)
- Otočný přepínač kanálu pro rychlé přiřazení termopohonů až po kabeláži
- Ochrana proti přetížení
- Výkon: 10 W
- Třída ochrany: IP40

Obsahuje:

- Zapojovací jednotku Uponor Base flexiboard X-26
- Montážní materiál



12.25

Číslo položky	Dimenze	l mm	h mm	w mm	UN V	Bal.2	Bal.	Jedn.	Cena/jedn.
1089087	8x 230V	368	90	65	230		1	ks	4 338 Kč

Uponor Base zapojovací jednotka s čerpadlovým relé X-27

- Podporuje až 8 termostatů (230 V)
- Podporuje až 12 termopohonů (230 V)
- Otočný přepínač kanálu pro rychlé přiřazení termopohonů až po kabeláži
- Čerpadlové relé 2A (230 V)
- Ochrana proti přetížení
- Výkon: 10 W
- Třída ochrany: IP40

Obsahuje:

- Zapojovací jednotku Uponor Base flexiboard X-27 s čerpadlovým relé
- Montážní materiál



12.25

Číslo položky	Dimenze	l mm	h mm	w mm	UN V	Bal.2	Bal.	Jedn.	Cena/jedn.
1089088	8x 230V	368	90	65	230		1	ks	5 120 Kč

Base

Uponor Base kolečkový termostat T-23 standard

- Natištěná škála na ciferníku termostatu
- Jednoduché ovládání on/off (bimetall)
- Nastavení rozmezí lze mechanicky omezit pomocí svorek pod ciferníkem
- Napájen řídicí jednotkou (Uponor Base X-23)
- Nastavení požadované hodnoty: +5°C ... +30°C
- Kabel: 4x 1.5mm²
- Max. délka kabelu: 100m
- Třída ochrany: IP30
- Barva: RAL 9010



Číslo položky	Dimenze	l mm	h mm	w mm	UN V	barva	Bal.2	Bal.	Jedn.	Cena/jedn.
1058422	230V RAL9010	75	15	80	230	RAL 9010	160	1	ks	994 Kč

Uponor Base zapuštěný termostat T-24 flush

- Natištěná škála na ciferníku termostatu pro podomítkovou instalaci
- Jednoduché ovládání on/off (bimetall)
- Nastavení rozmezí lze mechanicky omezit pomocí svorek pod ciferníkem
- Napájen řídicí jednotkou (Uponor Base X-23)
- Nastavení požadované hodnoty: +5°C ... +30°C
- Kabel: 4x 1.5mm²
- Max. délka kabelu: 100m
- Třída ochrany: IP30
- Barva: Čistě bílá, lesklá

Skládá se z:

- Uponor Base termostat flush T-24 230V
- Vnější rámeček 81x85x44,5 mm
- Kryt 50x50 mm



Číslo položky	Dimenze	l mm	h mm	w mm	UN V	Bal.2	Bal.	Jedn.	Cena/jedn.
1058423	230V	80	35	80	230		1	ks	2 040 Kč

Base

Uponor Base kolečkový termostat H/C T-25 H/C

- Tištěná stupnice na termostatu
- Jednoduché zapínání/vypínání (bimetalové)
- Možnost přepínání H/C = vytápění/chlazení (pouze dvoupotrubní montáž)
- Rozsah nastavení teploty, lze mechanicky omezit posunutím kolíků pod číselníkem
- Napájení z 230 V zapojovací jednotky
- Rozsah nastavení: 5 - 35 °C
- Vodič: 4 x 1,5 mm²
- Max. délka kabelu: 100 m
- Třída ochrany: IP30
- Barva: RAL9010

Skládá se z:

- Kolečkový termostat Uponor Base H/C T-25 230 V
- DIP přepínač pro přepínací kontakt vytápění/chlazení



Číslo položky	Dimenze	l mm	h mm	w mm	UN V	Bal.2	Bal.	Jedn.	Cena/jedn.
1058424	230V	77	15	75	230		1	ks	1 997 Kč

Uponor Base digitální termostat T-27

- LCD display s ukazatelem teploty, velké číslice
- tichý provoz
- klíč v přední části, ochranné sklo pro snadnou údržbu
- Comfort/Eco mód
- kontrola ventilů
- možnost připojení vzdáleného senzoru (nutno objednat zvlášť 1071684)
- módy podlahového čidla: interní, externí, interní + externí
- montáž na stěnu a na standardní evropský rámeček
- jednoduché propojení s Uponor Base X-23 a Uponor Base flexiboard X-24, X-25, X-26, X-27
- třída ochrany: IP30



Číslo položky	Dimenze	l mm	h mm	w mm	UN V	barva -	Bal.2	Bal.	Jedn.	Cena/jedn.
1120075	230V RAL9016	85	85	23	230V	RAL 9016	75	1	ks	1 673 Kč

Uponor Smatrix podlahové/vzdálené čidlo S-1XX

- Lze kombinovat s termostaty Uponor Smatrix Wave/Base (Pro)
- Lze používat jako podlahové nebo vzdálené čidlo
- Délka: 3 m
- Typ čidla: NTC 10 kΩ při 25 °C



Číslo položky	l mm	h mm	w mm	Bal.2	Bal.	Jedn.	Cena/jedn.
1071684	60	30	60	63	1	ks	303 Kč

Base

Uponor Base programovatelný digitální termostat T-26 dig. prog.

- Boční vstup pro připojení podlahového, vzdáleného nebo venkovního čidla
- Úplná programovatelnost - 5/2 nebo 7 dnů se čtyřmi tepelnými úrovněmi denně
- Více typů možností regulace - teplota vzduchu, teploty podlahy, teplota vzduchu a podlahy
- Prázdninový režim s funkcí přepsání
- Optimalizovaný start
- Zámek - nastavení proti neoprávněné manipulaci
- Stavový displej aktuálního režimu termostatu
- Napájení z 230 V zapojovací jednotky
- Možnosti rozšíření: Uponor kabelové čidlo (prodává se samostatně 1047459)
- Rozsah nastavení: 5 - 35 °C
- Třída ochrany: IP20
- Barva: RAL9010



Číslo položky	Dimenze	l mm	h mm	w mm	UN V	barva	Bal.2	Bal.	Jedn.	Cena/jedn.
1058425	230V RAL9010	85	40	85	230	RAL 9010		1	ks	2 710 Kč

Uponor Base vzdálené čidlo

- Vzdálené čidlo pro T-26 termostat
- Pro min./max. kontrolu teploty podlahy
- Délka: 3 m



Číslo položky	Dimenze	l mm	h mm	w mm	Bal.2	Bal.	Jedn.	Cena/jedn.
1047459	230V	72	20	72		1	ks	421 Kč

Uponor Vario PLUS termopohon NC

- termopohon do rozdělovačů Vario PLUS a MAGNA
- NC (normally closed) = bez napájení zavřeno
- Výška: 61 mm + kroužek adaptéru
- Zdvih kuželky: 5 mm
- Propojovací kabel: 2 x 0,75 mm² x 1 m



Číslo položky	Dimenze	do mm	h mm	Bal.2	Bal.	Jedn.	Cena/jedn.
1141678	MT 230V 1W IP54	50	83	100	1	ks	792 Kč

Base

Uponor Vario termopohon NC

- Termopohon do rozdělovačů Vario M a S
- Výška: 61 mm + kroužek adaptéru
- Zdvih kuželky: 5 mm
- Propojovací kabel: 2 x 0,75 mm² x 1 m



Číslo položky	Dimenze	do	h	Bal.2	Bal.	Jedn.	Cena/jedn.
		mm	mm				
1141676	FT 230V 1W IP54	50	83	100	1	ks	792 Kč

Uponor Vario dodatečný termopohon NC

- 4 různých kroužky adaptéru na rozdělovače, montážní návod
- Kompatibilní s Vario B WGF a 80 % stávajících rozdělovačů třetích výrobců
- Výška: 61 mm + kroužek adaptéru
- Zdvih kuželky: 5 mm
- Propojovací kabel: 2 x 0,75 mm² x 1 m



Číslo položky	Dimenze	do	h	Bal.2	Bal.	Jedn.	Cena/jedn.
		mm	mm				
1141680	FT 230V 1W IP54	50	83	100	1	ks	1 443 Kč

Space

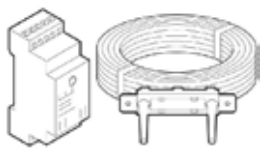

Uponor Space je speciálně upravený řídicí systém pro panely stropní/stěnového sálavého vytápění a chlazení, který se snadno montuje a používá. Obsahuje detekci kondenzace pro maximální bezpečnost při chlazení.

Výhody

Ochrana proti kondenzaci
Snadná instalace a použití
Hydraulická regulace průtoku
Systém řízení vytápění a chlazení s rychlou odezvou
Přípojení až 5 čidel rosného bodu pro maximální bezpečnost



Specifikace

- Systém řízení sálavého vytápění a chlazení s rychlou odezvou
- Snadná instalace a použití
- Ochrana proti kondenzaci
- Hydraulická regulace průtoku
- Připojení až 5 čidel rosného bodu pro maximální bezpečnost

Použití

- Regulace systémů sálavého vytápění a chlazení

Uponor Space konvertor rosného bodu TK 1PF

- Převodník rosného bodu pro až 1-5 snímačů

Funkce:

- Vyhodnocuje informace přijaté ze snímače rosného bodu
- Aktivace kontaktu při dosažení rosného bodu
- Podporuje až 5 snímačů vlhkosti
- Výstup signálem suchého kontaktu (max. zatížení 48 V~ / 60 V DC)

Možnosti:

- Instalace na externí DIN lištu
- Instalace do plastové krabičky
- Dálková komunikace pomocí externího BAS

- Shoda: CE

- Provozní napětí: 24 V / 50-60 Hz



Číslo položky	Dimenze	l mm	h mm	w mm	UN V	barva -	Bal.2	Bal.	Jedn.	Cena/jedn.
1000314	24V	85	60	35	24	RAL 9010		1	ks	3 769 Kč

Uponor Space snímač rosného bodu TF 3 GM

- 24 V snímač rosného bodu TR 2/3 a TK 1 PF
- Detekce kondenzace
- Pro instalaci do sádkartonových stropů/stěn nebo podhledů



Číslo položky	Dimenze	l mm	h mm	w mm	UN V	Bal.2	Bal.	Jedn.	Cena/jedn.
1000313	24V	130	25	90	230	25	1	ks	3 004 Kč

Space

Uponor Space snímač rosného bodu TF 3 PR

- 24 V snímač rosného bodu TR 2/3 a TK 1 PF
- Detekce kondenzace
- Pro instalaci do omítaných stropů/stěn nebo na potrubí s chladicí vodou



Číslo položky	Dimenze	l mm	h mm	w mm	UN V	Bal.2	Bal.	Jedn.	Cena/jedn.
1000312	24V	120	27	95	230	10	1	ks	3 004 Kč

Uponor Vario set regulačních kulových ventilů

- pro regulaci průtoku média do rozdělovače
- ventil na zpátečce se dá ovládat pohonem (Uponor M30x1,5 mm MT)
- Tělo – mosaz
- Ruční uzávěr – polyamid
- Max. zkušební tlak 10 bar



Číslo položky	Dimenze	l mm	l1 mm	l2 mm	h mm	h1 mm	z1 mm	Bal.2	Bal.	Jedn.	Cena/jedn.
1137413	G1-Rp1	80	12	15	56	46	53	10	1	set	2 412 Kč

Uponor Vario PLUS termopohon NC

- termopohon do rozdělovačů Vario PLUS a MAGNA
- NC (normally closed) = bez napájení zavřeno
- Výška: 61 mm + kroužek adaptéru
- Zdvih kuželky: 5 mm
- Propojovací kabel: 2 x 0,75 mm² x 1 m



Číslo položky	Dimenze	do mm	h mm	Bal.2	Bal.	Jedn.	Cena/jedn.
1141678	MT 230V 1W IP54	50	83	100	1	ks	792 Kč
1141679	MT 24V 1W IP54	50	83	100	1	ks	792 Kč

Uponor Vario dodatečný termopohon NC

- 4 různých kroužky adaptéru na rozdělovače, montážní návod
- Kompatibilní s Vario B WGF a 80 % stávajících rozdělovačů třetích výrobců
- Výška: 61 mm + kroužek adaptéru
- Zdvih kuželky: 5 mm
- Propojovací kabel: 2 x 0,75 mm² x 1 m

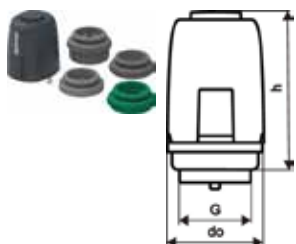

Číslo položky	Dimenze	do mm	h mm	Bal.2	Bal.	Jedn.	Cena/jedn.
1141680	FT 230V 1W IP54	50	83	100	1	ks	1 443 Kč
1141681	FT 24V 1W IP54	50	83	100	1	ks	1 443 Kč

Smatrix Move

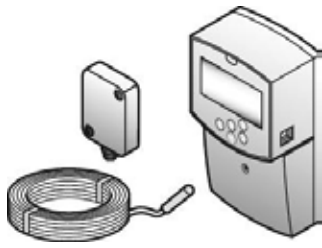

Uponor Smatrix Move je inteligentní ekvitermický regulátor teploty topné vody pro vytápěcí systémy. Upravuje nastavení podle naměřených venkovních a vnitřních teplot a optimalizuje teplotu přiváděné

vody. Optimální výkon a úspory energie zajišťuje výběr kompenzačních režimů.



Specifikace

- Programový plán Comfort a Eco
- Informace o stavu v reálném čase
- Logika čerpadla buď samostatně nebo v kombinaci s řízením pokojové teploty Uponor
- Více režimů kompenzace
- Volitelně: řízení sekundárního okruhu vytápění/ horké vody
- Volitelně: doplněk pro roztápění sněhu
- Volitelně: ochrana proti kondenzaci

Použití

- Regulace teploty přiváděné vody

Certifikace

- CE

Výhody

- Harmonogram programů Comfort a Eco
- Informace o stavu v reálném čase
- Ovládání pro samostatná čerpadla i kombinace s pokojovými termostaty Uponor
- Volitelné sekundární řízení okruhu vytápění / teplé vody

Smatrix Move

Uponor Smatrix Move regulátor teploty X-157 Wired

- Regulátor teploty vody na přívodu
- Řídicí režim: pouze vytápění
- Princip řízení: ekvitermní regulace

Funkce:

- Ovládání směšovacího ventilu
- Týdenní program a 9 přednastavených programů
- 4 volně nastavitelných programů
- Pump Logic jako samostatný
- Pump Logic v kombinaci s ovladačem Uponor Smatrix Base nebo Wave
- Informace o teplotě přívodu, venkovní teplotě a teplotě v místnosti v reálném čase
- Informace o stavu směšovacího ventilu v reálném čase
- Informace v reálném čase o aktuálním dni zobrazené v grafu (komfortní a snížená teplota)

Možnosti:

- Řízení přípravy TV a zdroje tepla
- Vytápěcí okruh TV
- Řízení přiváděné vody s teplotou až 100 °C
- 2 napájené univerzální výstupy
- 2 napájené univerzální vstupy
- Bezpečnostní kontakt termostatu
- 230 V pohon směšovacího ventilu

Obsahuje:

- Regulátor teploty Uponor Smatrix Move X-157
- Čidlo přívodu/zpátečky
- Venkovní čidlo

- Třída ochrany: IP30 II
- Barva: tmavě šedá



Číslo položky	l mm	h mm	w mm	Bal.2	Bal.	Jedn.	Cena/jedn.
1071693	160	45	85	4	1	set	12 454 Kč

Uponor Smatrix Move čidlo přívodu/zpátečky S-152

- Čidlo přívodu/zpátečky
- Měří teplotu přívodu a zpátečky
- Typ čidla: NTC 10 kΩ při 25 °C
- Délka: 3 m
- Třída ochrany: IP68 II



Číslo položky	Dimenze	l mm	h mm	w mm	Bal.2	Bal.	Jedn.	Cena/jedn.
1071661	3m	60	30	60	63	1	ks	467 Kč

Smatrix Move

Uponor Smatrix Move venkovní čidlo S-1XX

- Měří venkovní teplotu
- Včetně montážního materiálu
- Lze kombinovat s řídicí jednotkou Uponor Smatrix Wave/Move
- Volitelné bezdrátové připojení při kombinaci s Uponor Smatrix Wave veřejným termostatem T-163
- Třída ochrany: IP55
- Typ čidla: NTC 10 kΩ při 25 °C
- Barva: světle šedá



Číslo položky	l mm	h mm	w mm	Bal.2	Bal.	Jedn.	Cena/jedn.
1071671	62	35	55	45	1	ks	2 249 Kč

Uponor Smatrix relé H/C M-1XX

- Relé modul 24 V
- Rozhraní ke zdroji Heating/Cooling = Vytápění/Chlazení
- Přepínač H/C mezi Uponor Smatrix a zdrojem H/C
- Včetně montážního materiálu k připevnění na DIN lištu, návodu
- Kontakt: 2 přepínací (CO)
- Napětí: 24 V DC
- Zkušební napětí: 5 kV
- Třída ochrany: IP40
- Spínací napětí: 380 V AC, 125 V DC
- Spínací proud: 5 A při 250 V AC, 5 A při 30 V DC
- Styčný materiál: pokoveno Ag + Au
- Rozsah teplot: - 40 °C...+ 70 °C



Číslo položky	Dimenze	l mm	h mm	w mm	UN V	Bal.2	Bal.	Jedn.	Cena/jedn.
1083576	24V	80	60	15	24	84	1	ks	1 075 Kč

Uponor Smatrix relé H/C M-1XX

- Relé modul 230 V
- Rozhraní ke zdroji Heating/Cooling = Vytápění/Chlazení
- Přepínač H/C mezi Uponor Smatrix a zdrojem H/C
- Včetně montážního materiálu k připevnění na DIN lištu, návodu
- Kontakt: 2 přepínací (CO)
- Napětí: 230 V AC
- Zkušební napětí: 5 kV
- Třída ochrany: IP40
- Spínací napětí: 380 V AC, 125 V DC
- Spínací proud: 5 A při 250 V AC, 5 A při 30 V DC
- Styčný materiál: pokoveno Ag + Au
- Rozsah teplot: - 40 °C...+ 70 °C



Číslo položky	Dimenze	l mm	h mm	w mm	UN V	Bal.2	Bal.	Jedn.	Cena/jedn.
1083577	230V	160	85	55	230	16	1	ks	2 809 Kč

Ecoflex VIP Thermo

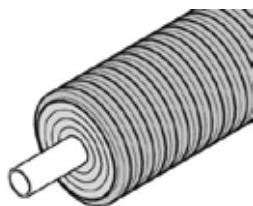

Potrubí Uponor Ecoflex Thermo VIP certifikované podle evropské normy EN 15632 je určeno pro vytápění a chlazení. Jednoduché „Single“ potrubí je určeno pro projekty s vysokými požadavky na průtok.

Zdvojené „Twin“ nabízí přívodní a zpětné potrubí v jednom plášti. Potrubí má extrémně dobré izolační vlastnosti a flexibilitu.

Výhody

- Vynikající flexibilita
- Revoluční energetická účinnost
- Osvědčené vlastnosti izolačního materiálu
- Lze objednat v konkrétních délkách
- Kompletní sortiment tvarovek a příslušenství



Specifikace

- Systém pružného, předizolovaného, samovyrovňovacího plastového potrubí vyráběného podle EN 15632
- Potrubí pro média: síťovaný polyethylen (PE-Xa) podle EN ISO 15875, barva natural, PN 6 (SDR 11), kyslíková těsnost podle EN 15632
- Izolační materiál: revoluční izolační materiál s extrémně nízkou hodnotou lambda v kombinaci s trvale elastickou pěnou PE-X s uzavřenou strukturou, odolnou proti stárnutí
- Plášťové potrubí: korugovaný polyethylen (HDPE)

Použití

- Distribuce topné a chladicí vody pro podzemní instalace
- Provozní teplota vytápění 80 °C podle EN ISO 15632
- Maximální teplota 95 °C
- Statické ověření pro těžké dopravní zatížení 60 tun

Certifikace

- Schválení musí zkontrolovat místní odpovědná osoba

Uponor Ecoflex VIP Thermo Single

- Předizolované potrubí pro vytápění a chlazení
- Jednoduché potrubí PE-Xa s kyslíkovou bariérou, SDR 11
- Max. 6 bar / 95 °C
- VIP + PEX izolační pěna, pouzdro z HDPE



Číslo položky	Dimenze	R m	do mm	do1 mm	s1 mm	váha kg	Bal.2	Bal.	Jedn.	Cena/jedn.
1095714	40x3,7/140	0,35	140	40	3,7	1,67		200	m	2 068 Kč
1095715	50x4,6/140	0,4	140	50	4,6	1,93		200	m	2 211 Kč
1095716	63x5,8/140	0,5	140	63	5,8	2,35		200	m	2 764 Kč
1095717	75x6,8/140	0,6	140	75	6,8	2,73		200	m	3 447 Kč
1095718	90x8,2/175	0,7	175	90	8,2	4,00		150	m	3 790 Kč
1095719	110x10,0/175	0,9	175	110	10	5,08		150	m	4 270 Kč
1095720	125x11,4/200	1,4	200	125	11,4	6,65		120	m	6 262 Kč
1121643	140x12,7/200	1,7	200	140	12,7			95	m	8 939 Kč
1121644	160x14,6/250	2,1	250	160	14,6			80	m	10 819 Kč

02.25

02.25

Ecoflex VIP Thermo

Uponor Ecoflex VIP Thermo Twin

- Předizolované potrubí pro vytápění a chlazení
- Zdvojené potrubí PE-Xa s kyslíkovou bariérou, SDR 11
- Max. 6 bar / 95 °C
- VIP + PEX izolační pěna, pouzdro z HDPE
- Barevně odlišený středový profil, aby nedošlo k záměně přívodu a zpátečky

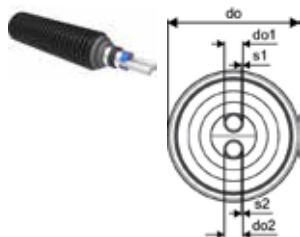

Číslo položky	Dimenze	R m	do mm	do1 mm	do2 mm	s1 mm	s2 mm	váha kg	Bal.2	Bal.	Jedn.	Cena/jedn.
1118580	2x25x2,3/140	0,4	140	25	25	2,3	2,3	1,70		200	m	1 958 Kč
1118581	2x32x2,9/140	0,5	140	32	32	2,9	2,9	1,91		200	m	2 250 Kč
1118582	2x40x3,7 /175	0,8	175	40	40	3,7	3,7	2,90		200	m	2 609 Kč
1118583	2x50x4,6/175	0,9	175	50	50	4,6	4,6	3,44		200	m	3 807 Kč
1118584	2x63x5,8/200	1,2	200	63	63	5,8	5,8	4,88		100	m	5 407 Kč
1118585	2x75x6,8/250	1,4	250	75	75	6,8	6,8	6,77		100	m	6 273 Kč

Ecoflex Thermo



Potrubí Uponor Ecoflex Thermo certifikované podle evropské normy EN 15632 je určeno pro vytápění a chlazení. Jednoduché „Single“ potrubí je určeno pro projekty s vysokými požadavky na průtok.

Zdvojené „Twin“ nabízí přívodní a zpětné potrubí v jednom plášti. Vysoce flexibilní potrubí o velkých délkách je navinuto na cívky pro usnadněné instalace a úsporu energie.

Výhody

- Vynikající flexibilita
- Dobrá energetická účinnost
- Spolehlivé: 30 let ověřených výsledků
- Lze objednat v konkrétních délkách
- Kompletní sortiment tvarovek a příslušenství
- Certifikovaný systém



Specifikace

- Systém pružného, předizolovaného, samovyrovnávacího plastového potrubí vyráběného podle EN 15632
- Potrubí pro média: síťovaný polyethylen (PE-Xa) podle EN ISO 15875, barva natural, PN 6 (SDR 11) nebo PN 10 (SDR 7,4), kyslíková těsnost podle EN 15632
- Izolační materiál: pěna PE-X s uzavřenou strukturou, trvale elastická, odolná proti stárnutí
- Plášťové potrubí: korugovaný polyethylen (HDPE)

Použití

- Distribuce topné a chladicí vody pro podzemní instalace
- Provozní teplota vytápění 80 °C podle EN ISO 15632
- Maximální teplota 95 °C
- Statické ověření pro těžké dopravní zatížení 60 tun

Certifikace

- Schválení musí zkontrolovat místní odpovědná osoba

Uponor Ecoflex Thermo Single

- Předizolované potrubí pro vytápění a chlazení
- Jednoduché potrubí PE-Xa s kyslíkovou bariérou, SDR 11
- Max. 6 bar / 95 °C
- PEX izolační pěna, pouzdro z HDPE

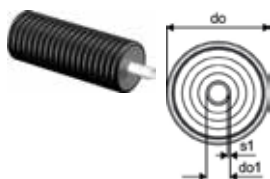

Číslo položky	Dimenze	R m	do mm	do1 mm	s1 mm	váha kg	Bal.2	Bal.	Jedn.	Cena/jedn.
1018109	25x2,3/140	0,25	140	25	2,3	1,18		200	m	1 009 Kč
1018110	32x2,9/140	0,3	140	32	2,9	1,31		200	m	1 013 Kč
1018111	40x3,7/175	0,35	175	40	3,7	2,20		200	m	1 496 Kč
1018112	50x4,6/175	0,45	175	50	4,6	2,40		200	m	1 596 Kč
1018113	63x5,8/175	0,55	175	63	5,8	2,80		200	m	1 998 Kč
1018114	75x6,8/200	0,8	200	75	6,8	3,74		100	m	2 493 Kč
1018115	90x8,2/200	1,1	200	90	8,2	4,20		100	m	3 013 Kč
1018116	110x10,0/200	1,2	200	110	10	5,24		100	m	3 395 Kč

Ecoflex Thermo

Uponor Ecoflex Thermo Twin

- Předizolované potrubí pro vytápění a chlazení
- Zdvojené potrubí PE-Xa s kyslíkovou bariérou, SDR 11
- Max. 6 bar / 95 °C
- PEX izolační pěna, pouzdro z HDPE
- Barevně odlišený středový profil, aby nedošlo k záměně přívodu a zpátečky

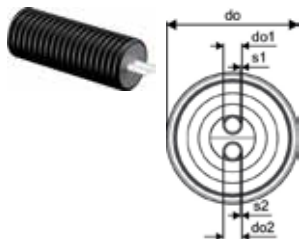

Číslo položky	Dimenze	R m	do mm	do1 mm	do2 mm	s1 mm	s2 mm	váha kg	Bal.2	Bal.	Jedn.	Cena/jedn.
1018134	2x25x2,3/175	0,5	175	25	25	2,3	2,3	2,20		200	m	1 308 Kč
1018135	2x32x2,9/175	0,6	175	32	32	2,9	2,9	2,40		200	m	1 471 Kč
1018136	2x40x3,7 /175	0,8	175	40	40	3,7	3,7	2,60		200	m	1 706 Kč
1018137	2x50x4,6/200	1	200	50	50	4,6	4,6	3,50		100	m	2 750 Kč
1018138	2x63x5,8/200	1,2	200	63	63	5,8	5,8	4,55		100	m	3 908 Kč

Uponor Ecoflex Thermo mini

- Předizolované potrubí pro vytápění a chlazení
- Jednoduché potrubí PE-Xa s kyslíkovou bariérou, SDR 11
- Max. 6 bar / 95 °C
- PEX izolační pěna, pouzdro z HDPE

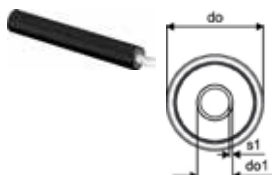

Číslo položky	Dimenze	R m	do mm	do1 mm	s1 mm	váha kg	Bal.2	Bal.	Jedn.	Cena/jedn.
1018132	25x2,3/68	0,2	68	25	2,3	0,50		200	m	548 Kč
1018133	32x2,9/68	0,25	68	32	2,9	0,55		200	m	594 Kč

Uponor Ecoflex Thermo Twin HP

- Předizolované potrubí, ideální pro připojení tepelného čerpadla, vytápění a chlazení
- Zdvojené potrubí PE-Xa s kyslíkovou bariérou, SDR 11
- Dvě kabelové chráničky pro napájecí a datové kabely
- Max. 6 bar / 95 °C
- PEX izolační pěna, pouzdro z HDPE
- Barevně odlišený středový profil, aby nedošlo k záměně přívodu a cirkulace



Číslo položky	Dimenze	R m	L m	do mm	do1 mm	do2 mm	s1 mm	s2 mm	váha kg	Bal.2	Bal.	Jedn.	Cena/jedn.
1093894	2x32x2,9-2x32x3,5/140	0,5	200	140	32	32	2,9	3,5	1,66		200	m	1 463 Kč
1093895	2x40x3,7-2x32x3,5/175	0,8		175	40	32	3,7	3,5	2,61		200	m	1 910 Kč

Ecoflex VIP Aqua

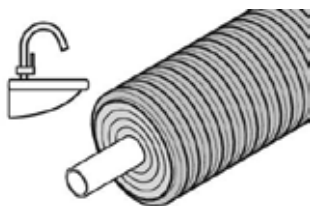

Potrubí Uponor Ecoflex Aqua VIP je spolehlivou volbou pro hygienický a energeticky úsporný rozvod teplé vody v podzemních instalacích. Jednoduché „Single“ potrubí je určeno pro projekty s vysokými požadavky na průtok, nebo pokud stačí jedno potrubí. Zdvojené „Twin“ nabízí přívodní a cirkulační potrubí v jednom plášti. Potrubí má extrémně dobré izolační vlastnosti a flexibilitu.

Výhody

- Čisté a hygienické
- Vynikající flexibilita
- Snadná montáž
- Revoluční energetická účinnost
- Osvědčené vlastnosti izolačního materiálu
- Lze objednat v konkrétních délkách
- Kompletní sortiment tvarovek a příslušenství



Specifikace

- Systém pružného, předizolovaného, samovyrovnávacího plastového potrubí
- Potrubí pro média: síťovaný polyethylen (PE-Xa) podle EN ISO 15875, barva natural, PN 10 (SDR 7,4)
- Izolační materiál: revoluční izolační materiál s extrémně nízkou hodnotou lambda v kombinaci s trvale elastickou pěnou PE-X s uzavřenou strukturou, odolnou proti stárnutí
- Plášťové potrubí: korugovaný polyethylen (HDPE)

Použití

- Distribuce teplé kohoutkové vody pro podzemní instalace
- Provozní teplota užitkové vody 70 °C podle EN ISO 15875
- Maximální teplota 95 °C
- Statické ověření pro těžké dopravní zatížení 60 tun

Certifikace

- Schválení musí zkontrolovat místní odpovědná osoba

Uponor Ecoflex VIP Aqua Single

- Předizolované potrubí pro teplou vodu
- Jednoduché potrubí PE-Xa, SDR 7,4
- Max. 10 bar / 95 °C
- VIP + PEX izolační pěna, pouzdro z HDPE



Číslo položky	Dimenze	R m	do mm	do1 mm	s1 mm	váha kg	Bal.2	Bal.	Jedn.	Cena/jedn.
1119047	40x5,5/140	0,45	140	40	5,5	1,84		200	m	2 353 Kč
1119048	50x6,9/140	0,55	140	50	6,9	2,19		200	m	2 781 Kč
1119049	63x8,6/140	0,65	140	63	8,6	2,76		200	m	4 035 Kč
1119050	75x10,3/140	0,9	140	75	10,3	3,33		100	m	4 987 Kč
1119051	90x12,3/175	1,2	175	90	12,3	4,88		100	m	5 601 Kč
1119052	110x15,1/175	1,3	175	110	15,1	6,33		100	m	6 641 Kč

Ecoflex VIP Aqua

Uponor Ecoflex VIP Aqua Twin

- Předizolované potrubí pro teplou vodu s cirkulací
- Zdvojené potrubí PE-Xa, SDR 7,4
- Max. 10 bar / 95 °C
- VIP + PEX izolační pěna, pouzdro z HDPE
- Barevně odlišený středový profil, aby nedošlo k záměně přívodu a cirkulace

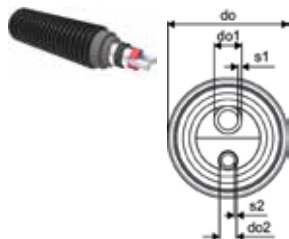

Číslo položky	Dimenze	R m	do mm	do1 mm	do2 mm	s1 mm	s2 mm	váha kg	Bal.2	Bal.	Jedn.	Cena/jedn.
1119053	25x3,5-20x2,8/140	0,65	140	25	20	3,5	2,8	1,74		200	m	2 113 Kč
1119054	32x4,4-20x2,8/140	0,7	140	32	20	4,4	2,8	1,88		200	m	2 485 Kč
1119055	40x5,5-25x3,5/140	0,9	140	40	25	5,5	3,5	2,18		200	m	3 054 Kč
1119056	50x6,9-32x4,4/175	1	175	50	32	6,9	4,4	3,36		200	m	4 234 Kč
1132671	63x8,6-40x5,5/200	1,1	200	63	40	8,6	5,5			100	m	4 620 Kč

Ecoflex Aqua

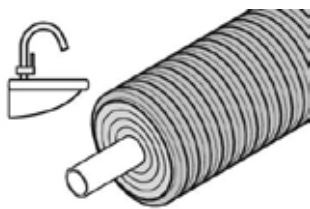

Potrubí Uponor Ecoflex Aqua je spolehlivou volbou pro hygienický a energeticky úsporný rozvod teplé vody v podzemních instalacích. Jednoduché „Single“ potrubí je určeno pro projekty s vysokými požadavky na průtok, nebo pokud stačí jedno potrubí. Zdvojené „Twin“ nabízí přívodní a cirkulační potrubí v jednom plášti.

Výhody

- Čisté a hygienické
- Vynikající flexibilita
- Snadná montáž
- Dobrá energetická účinnost
- Spolehlivé: 30 let ověřených výsledků
- Lze objednat v konkrétních délkách
- Kompletní sortiment příslušenství a tvarovek



Specifikace

- Systém pružného, předizolovaného, samovyrovnávacího plastového potrubí.
- Potrubí pro média: síťovaný polyethylen (PE-Xa) podle EN ISO 15875, barva natural, PN 10 (SDR 7,4)
- Izolační materiál: pěna PE-X s uzavřenou strukturou, trvale elastická, odolná proti stárnutí
- Plášťové potrubí: korogovaný polyethylen (HDPE)

Použití

- Distribuce teplé kohoutkové vody pro podzemní instalace
- Provozní teplota vody užitkové 70 °C podle EN ISO 15875
- Maximální teplota 95 °C
- Statické ověření pro těžké dopravní zatížení 60 tun

Certifikace

- Schválení musí zkontrolovat místní odpovědná osoba

Uponor Ecoflex Aqua Single

- Předizolované potrubí pro teplou vodu
- Jednoduché potrubí PE-Xa, SDR 7,4
- Max. 10 bar / 95 °C
- PEX izolační pěna, pouzdro z HDPE

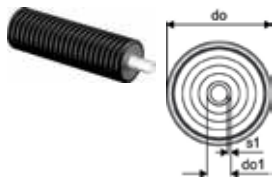

Číslo položky	Dimenze	R m	do mm	do1 mm	s1 mm	váha kg	Bal.2	Bal.	Jedn.	Cena/jedn.
1018117	25x3,5/140	0,35	140	25	3,5	1,24		200	m	1 145 Kč
1018118	32x4,4/140	0,4	140	32	4,4	1,42		200	m	1 333 Kč
1018119	40x5,5/175	0,45	175	40	5,5	2,40		200	m	1 913 Kč
1018120	50x6,9/175	0,55	175	50	6,9	2,70		200	m	2 262 Kč
1018121	63x8,6/175	0,65	175	63	8,6	3,20		200	m	3 115 Kč

Ecoflex Aqua

Uponor Ecoflex Aqua Twin

- Předizolované potrubí pro teplou vodu s cirkulací
- Zdvojené potrubí PE-Xa, SDR 7,4
- Max. 10 bar / 95 °C
- PEX izolační pěna, pouzdro z HDPE
- Barevně odlišený středový profil, aby nedošlo k záměně přívodu a cirkulace

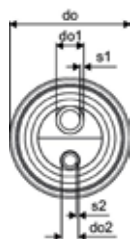

Číslo položky	Dimenze	R m	do mm	do1 mm	do2 mm	s1 mm	s2 mm	váha kg	Bal.2	Bal.	Jedn.	Cena/jedn.
1084885	25x3,5-20x2,8/140	0,65	140	25	20	3,5	2,8	1,75		200	m	1 602 Kč
1018139	25x3,5-25x3,5/175	0,65	175	25	25	3,5	3,5	2,05		200	m	1 717 Kč
1018140	32x4,4-25x3,5/175	0,7	175	32	25	4,4	3,5	2,20		200	m	2 021 Kč
1018141	40x5,5-25x3,5/175	0,9	175	40	25	5,5	3,5	2,45		200	m	2 483 Kč
1044015	40x5,5-32x4,4/175	0,9	175	40	32	5,5	4,4	2,80		200	m	2 981 Kč
1018142	50x6,9-25x3,5/175	1	175	50	25	6,9	3,5	2,73		200	m	2 922 Kč
1034188	50x6,9-32x4,4/175	1	175	50	32	6,9	4,4	3,10		200	m	3 443 Kč
1044016	50x6,9-40x5,5/200	1	200	50	40	6,9	5,5	3,50		100	m	3 713 Kč
1044013	50x6,9-50x6,9/200	1	200	50	50	6,9	6,9	3,60		100	m	4 107 Kč

Ecoflex Quattro

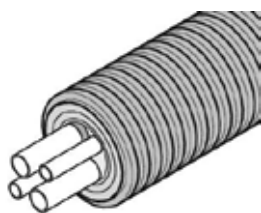

Potrubí Uponor Ecoflex Quattro je řešení „vše v jednom“ pro všechny požadavky: rozsáhlé dodavatelské sítě nebo samostatné připojení jedné budovy. Nabízí dvě potrubí pro přívod a zpátečku

vytápění, a dvě potrubí pro dodávku teplé vody a cirkulaci, vše v jednom plášti.

Výhody

- Úspora nákladů, montáž vše v jednom
- Energetická účinnost
- Snadná montáž: velmi flexibilní
- Spolehlivé: 30 let ověřených výsledků
- Lze objednat v konkrétních délkách
- Kompletní sortiment tvarovek a příslušenství



Specifikace

- Systém pružného, předizolovaného, samovyrovnávacího plastového potrubí
- Potrubí pro média: Síťovaný polyethylen (PE-Xa) podle EN ISO 15875, barva natural, PN 6 (SDR 11) a PN 7,4 (SDR 15632), kyslíková těsnost podle EN 10 pro vytápěcí potrubí
- Izolační materiál: pěna PE-X s uzavřenou strukturou, trvale elastická, odolná proti stárnutí
- Plášťové potrubí: korugovaný polyethylen (HDPE)

Použití

- Distribuce topné a teplé kohoutkové vody pro podzemní instalace
- Provozní teplota vytápění 80 °C podle EN ISO 15632
- Provozní teplota užitkové vody 70 °C podle EN ISO 15875
- Maximální teplota 95 °C
- Statické ověření pro těžké dopravní zatížení 60 tun

Certifikace

- Schválení musí zkontrolovat místní odpovědná osoba

Uponor Ecoflex Quattro

- Předizolované potrubí pro přívod a zpátečku topné vody a teplou vodu s cirkulací
- Čtyři potrubí PE-Xa, SDR 11 a SDR 7,4
- Max. 6 bar vytápění / 10 bar teplá voda / 95 °C
- PEX izolační pěna, pouzdro z HDPE
- Barevně odlišené středové profily, aby nedošlo k záměně potrubí

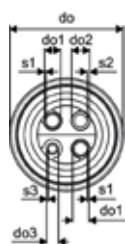

Číslo položky	Dimenze	R	do	do1	do2	do3	s1	s2	s3	váha	Bal.2	Bal.	Jedn.	Cena/jedn.
		m	mm	mm	mm	mm	mm	mm	mm	kg				
1018147	2x25x2,3-2x25x3,5/175	0,8	175	25	25	25	2,3	3,5	3,5	2,41		200	m	2 318 Kč
1018148	2x32x2,9-2x25x3,5/175	0,8	175	32	25	25	2,9	3,5	3,5	2,64		200	m	2 785 Kč
1018149	2x32x2,9-32x4,4-25x3,5/175	0,8	175	32	32	25	2,9	4,4	3,5	2,78		200	m	3 007 Kč
1084891	2x40x3,7-32x4,4-20x2,8/200	1	200	40	32	20	3,7	4,4	2,8	3,50		100	m	3 193 Kč
1084890	2x40x3,7-40x5,5-25x3,5/200	1	200	40	40	25	3,7	5,5	3,5	3,60		100	m	3 334 Kč

Ecoflex Supra

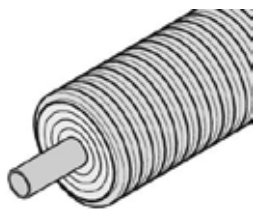

Uponor Ecoflex Supra je navrženo pro použití se studenou pitnou vodou a pro rozvod chlazené vody do chladicích systémů. Potrubí Uponor Ecoflex Supra jsou ideální pro dodávky studené vody do prázdninových rezortů, hotelových komplexů nebo průmyslových zařízení.

Výhody

- Čisté a hygienické
- Snadná montáž a velká flexibilita
- Odolnost proti korozi
- Spolehlivé: 30 let ověřených výsledků
- Lze objednat v konkrétních délkách
- Kompletní sortiment tvarovek a příslušenství



Specifikace

- Systém pružného, předizolovaného plastového potrubí
- Potrubí pro média: Černý polyethylen PE 100 s modrou vrstvou, PN 16 (SDR 11)
- Izolační materiál: pěna PE-X s uzavřenou strukturou, trvale elastická, odolná proti stárnutí
- Plášťové potrubí: korogovaný polyethylen (HDPE)

Použití

- Distribuce studené pitné a chladicí vody pro podzemní instalace
- Provozní teplota + 20 °C
- Statické ověření pro těžké dopravní zatížení 60 tun

Certifikace

- Schválení musí zkontrolovat místní odpovědná osoba

Uponor Ecoflex Supra

- Předizolované potrubí pro studenou vodu a chlazení
- Jednoduché potrubí PE 100 RC černé, SDR 11
- Max. 16 bar / 20 °C
- PEX izolační pěna, pouzdro z HDPE



Číslo položky	Dimenze	R	do	do1	s1	váha	Bal.2	Bal.	Jedn.	Cena/jedn.
1095722	25x2,3/68	0,3	68	25	2,3	0,52		200	m	678 Kč
1095723	32x2,9/68	0,4	68	32	2,9	1,47		200	m	718 Kč
1095724	40x3,7/140	0,5	140	40	3,7	1,47		200	m	1 055 Kč
1095725	50x4,6/140	0,6	140	50	4,6	1,67		200	m	1 188 Kč
1095726	63x5,8/140	0,7	140	63	5,8	1,97		200	m	1 231 Kč
1095727	75x6,8/175	0,9	175	75	6,8	2,72		150	m	1 554 Kč
1095728	90x8,2/175	1	175	90	8,2	3,14		100	m	1 704 Kč
1095729	110x10,0/200	1,2	200	110	10	5,24		100	m	2 348 Kč

Ecoflex Supra PLUS



Uponor Ecoflex Supra PLUS je navrženo pro přívodní potrubí studené pitné vody se samoregulačním ochranným kabelem proti zamrznutí, který je ovládán speciální řídicí jednotkou s čidlem.

Systém umožňuje distribuci pitné vody i za minimálních okolních teplot v místech, kde je riziko zamrznutí.

Výhody

- Spolehlivý provoz bez servisních zásahů
- Snadná elektrická zapojení
- Čisté a hygienické
- Odolnost proti korozi
- Energeticky účinná ochrana proti mrazu
- Lze objednat v konkrétních délkách
- Kompletní sortiment tvarovek a příslušenství



Specifikace

- Systém pružného, předizolovaného plastového potrubí
- Potrubí pro média: Polyethylen PE80, PN 12,5 (SDR 11) nebo PE100, PN 16 (SDR 11) černý s modrými pruhy nebo PE 100, PN 16 (SDR 11) černý s modrou vrstvou
- Kabel: samoregulační rozmrazovací kabel, jmenovitý výkon 10 W/m při 5 °C, Elektrické napájení z jednoho místa max. 150 m
- Přívodní potrubí: Potrubí PE-X pro vložení čidla a měření teploty.
- Izolační materiál: pěna PE-X s uzavřenou strukturou, trvale elastická, odolná proti stárnutí
- Plášťové potrubí: korugovaný polyethylen (HDPE)

Použití

- Distribuce studené pitné vody pro podpovrchové instalace, kde existuje riziko zamrznutí
- Provozní teplota + 20 °C
- Statické ověření pro těžké dopravní zatížení 60 tun

Certifikace

- Schválení musí zkontrolovat místní odpovědná osoba

Uponor Ecoflex Supra PLUS cable

- Samoregulační ochranný kabel proti zamrznutí pro rozšíření

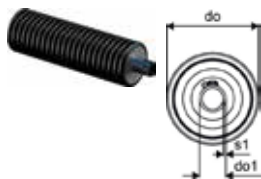

Číslo položky	Dimenze	R m	do mm	do1 mm	s1 mm	váha kg	Bal.2	Bal.	Jedn.	Cena/jedn.
1095730	25x2,3/68 1x10W/m	0,3	68	25	2,3	0,58		150	m	1 413 Kč
1095731	32x2,9/68 1x10W/m	0,4	68	32	2,9	0,67		150	m	1 562 Kč
1095733	40x3,7/90 1x10W/m	0,5	90	40	3,7	1,40		150	m	1 723 Kč
1095734	40x3,7/140 1x10W/m	0,5	140	40	3,7	1,50		150	m	1 857 Kč
1095735	50x4,6/90 1x10W/m	0,5	90	50	4,6	1,26		150	m	2 031 Kč
1095736	50x4,6/140 1x10W/m	0,6	140	50	4,6	1,70		150	m	2 154 Kč
1095737	63x5,8/140 1x10W/m	0,7	140	63	5,8	2,10		150	m	2 303 Kč
1095738	75x6,8/175 1x10W/m	0,9	175	75	6,8	2,90		150	m	2 598 Kč
1095739	90x8,2/200 1x10W/m	1,1	200	90	8,2	4,40		100	m	2 747 Kč
1095740	110x10,0/200 1x10W/m	1,2	200	110	10	5,30		100	m	3 343 Kč

Ecoflex Supra PLUS

Uponor Ecoflex Supra PLUS řídicí jednotka

- Řídicí jednotka pro předizolované potrubí Supra PLUS se samoregulačním kabelem
- Maximální délka připojeného kabelu 150 m
- Součástí 5 m kabel se snímačem teploty



Číslo položky	l mm	b mm	h mm	Bal.2	Bal.	Jedn.	Cena/jedn.
1120123	165	165	39	50	1	ks	3 895 Kč

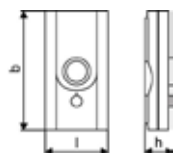

Uponor Ecoflex Supra PLUS snímač teploty

- Příkladový 10 m kabel se snímačem teploty



Číslo položky	Dimenze	d mm	L m	váha kg	Bal.2	Bal.	Jedn.	Cena/jedn.
1044127	10m	5	10	0,20		1	ks	2 369 Kč

Uponor Ecoflex Supra PLUS sada komponentů S1

- Sada S1, pro připojení samoregulačního ochranného kabelu
- Napájecí kabel - komponenty pro spojení kabelu a jeho zakončení
- Samoregulační ochranný kabel - komponenty pro spojení kabelu



Číslo položky	L mm	W mm	H mm	W mm	váha kg	Bal.2	Bal.	Jedn.	Cena/jedn.
1042310	274	22	22	0,022	0,10	1	1	ks	2 073 Kč

Uponor Ecoflex Supra PLUS sada komponentů S2

- Sada S2, pro připojení samoregulačního ochranného kabelu
- Samoregulační ochranný kabel - komponenty pro spojení kabelu do T a zakončení



Číslo položky	L mm	W mm	H mm	W mm	váha kg	Bal.2	Bal.	Jedn.	Cena/jedn.
1042311	254	44	44	0,038	0,10	1	1	ks	4 624 Kč

Ecoflex Supra PLUS

Uponor Ecoflex Supra PLUS T-izolační sada

- T-izolační sada pro Ecoflex Supra PLUS potrubí
- ABS poloskořepiny s izolací a redukcí
- Sada komponentů S2 pro zapojení kabelu do T a zakončení
- Odolnost vůči statickému zatížení 60 tun



Číslo položky	Dimenze	d1 mm	d2 mm	d3 mm	l mm	l1 mm	l2 mm	l3 mm	váha kg	Bal.2	Bal.	Jedn.	Cena/jedn.
1061641	140/90/68	140	90	68	666	470	470	470	9,88	5	1	ks	21 574 Kč
1061642	200/175/140	200	175	140	786	562	562	562	13,63	3	1	ks	24 213 Kč

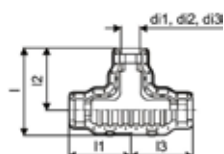

Wipex

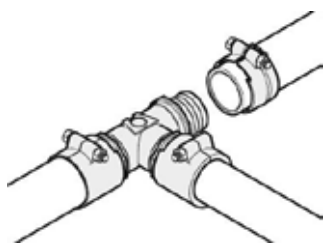

Tato spojovací technologie je především určena pro předizolovaná PE-Xa potrubí, sloužících k distribuci přírodní a zpětné vody v domácím a komunálním vytápění. Přečtové spojky jsou k dostání pro potrubí

v rozměrech 25-125 mm ve dvou řadách: PN 6 a PN 10.

Přečtová spojka je pro rychlou a spolehlivou instalaci utěsněna O-kroužkem v dimenzích 25-110 mm a v dimenzi 125 mm případně konopím.

Výhody

- Snadná montáž bez konopí
- Odolnost proti korozi
- Čisté a hygienické
- Spolehlivost
- Vyrobeno z vysoce kvalitní DR mosazi



Specifikace

- Tvarovky Wipex z mosazi odolné proti korozi, odzinkování podle DIN EN ISO 6509 s nerezovým ocelovým šroubem
- O-kroužkové těsnění mezi přečtovou spojkou Wipex a základním tělem tvarovky
- Sada šroubů pro spojky zahrnuje šroub se šestihrannou hlavou z nerezové oceli a matici s podložkou z mosazi
- Předem rozevřená objímka s vycvakávací pojistkou pro rozměry 63-110 mm

Použití

- Tvarovky pro potrubní systémy Thermo, Aqua, Quattro, Supra, Supra PLUS a Supra Standard
- Napojení PE a PE-Xa potrubí k přečtovým spojkám s válcovým palcovým vnějším závitem
- Max. provozní teplota 95 °C

Certifikace

- Schválení musí zkontrolovat místní odpovědná osoba

Uponor Wipex přečtový PN6

- Přečtový pro PE-Xa nebo PE potrubí
- Vnější válcový závit G" pro těsnící O-kroužek
- 6 bar, SDR 11
- DR = mosaz odolná proti odzinkování

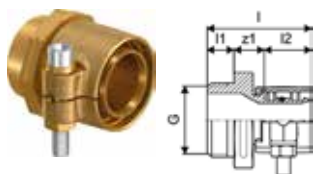

Číslo položky	Dimenze	G	d1 mm	d2 mm	l mm	l1 mm	l2 mm	s mm	z1 mm	p mm	váha kg	Bal.2	Bal.	Jedn.	Cena/jedn.
1018328	25x2,3-G1	1		47	12	21	2,3	14	6	0,20	40	1	ks	1 086 Kč	
1018329	32x2,9-G1	1		52	12	26	2,9	14	6	0,30	20	1	ks	1 086 Kč	
1018330	40x3,7-G1 1/4	1 1/4		61	16	30	3,7	15	6	0,50	10	1	ks	1 200 Kč	
1018331	50x4,6-G1 1/4	1-1/4	90	63	68	16	37	4,6	16	6	0,70	10	1	ks	1 669 Kč
1018332	63x5,8-G2	2		84	20	47	5,8	18	6	1,20	8	1	ks	2 371 Kč	
1018333	75x6,8-G2	2		92	20	51	6,8	21	6	1,50	6	1	ks	3 917 Kč	
1018334	90x8,2-G3	3		105	24	60	8,2	22	6	2,40	4	1	ks	6 400 Kč	
1018335	110x10,0-G3	3		118	24	72	10	22	6	3,50	3	1	ks	9 423 Kč	

Wipex

Uponor Ecoflex přechod PN6

- Přechod pro PE-Xa nebo PE potrubí
- 6 bar, SDR 11
- Vnější válcový závit R“, utěsnění konopím
- Nemůže být použito s Wipex tvarovkami
- DR = mosaz odolná proti odzinkování

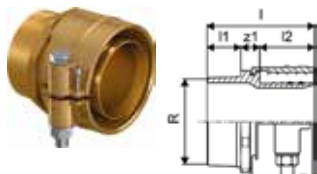

Číslo položky	Dimenze	l mm	l1 mm	l2 mm	R „	s mm	z1 mm	p bar	váha kg	Bal.2	Bal.	Jedn.	Cena/jedn.
1078368	125x11,4-R4	137	43	70	4	11,4	24	6	5,24		1	ks	12 631 Kč
1121647	140x12,7-R4	137	43	70	4		24	6	6,75		1	ks	21 974 Kč
1121648	160x14,6-R5	141	45	70	5		26	6	7,87		1	ks	23 419 Kč

Uponor Ecoflex Lisovací adaptér PN10

- Napojení pro PE-Xa potrubí
- 10 bar, SDR 7,4
- Kónický závit R“, konopné těsnění



Číslo položky	Dimenze	l mm	l1 mm	l2 mm	R „	z1 mm	p bar	váha kg	Bal.2	Bal.	Jedn.	Cena/jedn.
1091505	20x2,8-3/4“	46	16	13	3/4	17	10	0,12	10	1	ks	815 Kč

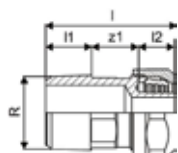

Uponor Wipex přechod PN10

- Přechod pro PE-Xa nebo PE potrubí
- Vnější válcový závit G“ pro těsnicí O-kroužek
- 10 bar, SDR 7,4
- DR = mosaz odolná proti odzinkování

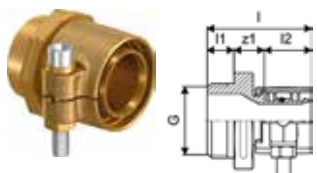

Číslo položky	Dimenze	G „	l mm	l1 mm	l2 mm	z1 mm	p bar	váha kg	Bal.2	Bal.	Jedn.	Cena/jedn.
1018336	25x3,5-G1	1	47	12	21	14	10	0,20	40	1	ks	1 089 Kč
1018338	32x4,4-G1	1	52	12	26	14	10	0,30	20	1	ks	1 089 Kč
1018339	40x5,5-G1 1/4	1 1/4	61	16	30	16	10	0,50	10	1	ks	1 291 Kč
1018340	50x6,9-G1 1/4	1 1/4	68	16	37	16	10	0,70	10	1	ks	1 847 Kč
1018341	63x8,6-G2	2	84	20	46	18	10	1,20	8	1	ks	2 420 Kč
1018342	75x10,3-G2	2	92	20	51	21	10	1,50	6	1	ks	3 996 Kč
1018343	90x12,3-G3	3	105	24	59	22	10	2,40	4	1	ks	6 400 Kč
1023170	110x15,1-G3	3	118	24	72	22	10	3,20	3	1	ks	7 622 Kč

Wipex

Uponor Wipex přechodová spojka PN6

- Přechodová spojka PE-Xa nebo PE potrubí
- 6 bar, SDR 11
- DR = mosaz odolná proti odzinkování

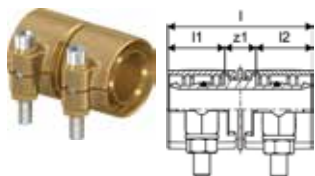

Číslo položky	Dimenze	l mm	l1 mm	l2 mm	s mm	z1 mm	p bar	váha kg	Bal.2	Bal.	Jedn.	Cena/jedn.
1042972	25x2,3-25x2,3	54	21	21	2,3	12	6	0,18	30	1	ks	1 291 Kč
1042973	32x2,9-32x2,9	63	26	26	2,9	12	6	0,34	25	1	ks	1 560 Kč
1042980	40x3,7-40x3,7	71	29	29	3,7	13	6	0,54	15	1	ks	1 977 Kč
1042984	50x4,6-50x4,6	85	36	36	4,6	13	6	0,99	10	1	ks	3 603 Kč
1042981	63x5,8-63x5,8	105	46	46	5,8	13	6	1,53	5	1	ks	4 837 Kč
1042985	75x6,8-75x6,8	123	51	51	6,8	22	6	2,27	3	1	ks	6 665 Kč
1042986	90x8,2-90x8,2	142	59	59	8,2	24	6	3,50	4	1	ks	10 558 Kč
1042987	110x10-110x10	166	71	71	10,0	24	6	4,82	2	1	ks	13 121 Kč

Uponor Ecoflex přechodová spojka PN6

- Přechodová spojka pro PE-Xa nebo PE potrubí
- 6 bar, SDR 11
- DR = mosaz odolná proti odzinkování

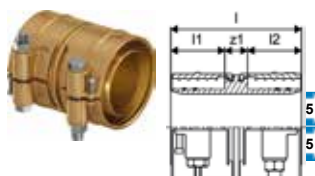

Číslo položky	Dimenze	l mm	l1 mm	l2 mm	s mm	z1 mm	p bar	váha kg	Bal.2	Bal.	Jedn.	Cena/jedn.
1078365	125x11,4-125x11,4	169	70	70	11,4	29	6	8,15		1	ks	14 847 Kč
1121635	140x12,7-140x12,7	169	70	70		29	6	10,17		1	ks	24 299 Kč
1121636	160x14,6-160x14,6	169	70	70		29	6	11,82		1	ks	27 852 Kč

Uponor Wipex přechodová spojka PN10

- Přechodová spojka PE-Xa nebo PE potrubí
- 10 bar, SDR 7,4
- DR = mosaz odolná proti odzinkování

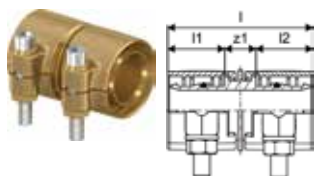

Číslo položky	Dimenze	l mm	l1 mm	l2 mm	z1 mm	p bar	váha kg	Bal.2	Bal.	Jedn.	Cena/jedn.
1042970	25x3,5-25x3,5	54	21	21	12	10	0,18	40	1	ks	1 549 Kč
1042974	32x4,4-32x4,4	64	26	26	12	10	0,34	25	1	ks	1 517 Kč
1042979	40x5,5-40x5,5	72	30	29	13	10	0,54	15	1	ks	1 955 Kč
1042983	50x6,9-50x6,9	86	37	36	13	10	0,96	10	1	ks	3 453 Kč
1042982	63x8,6-63x8,6	106	47	46	13	10	0,16	4	1	ks	5 045 Kč

Uponor Wipex T-kus

- Válcový závit G" s těsnícím kroužkem
- Max. tlak 10 bar / 95 °C nebo 16 bar / 20 °C
- DR = mosaz odolná vůči odzinkování

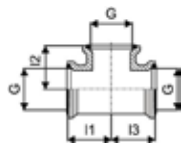

Číslo položky	Dimenze	G "	l1 mm	l2 mm	l3 mm	p bar	váha kg	Bal.2	Bal.	Jedn.	Cena/jedn.
1018345	G1-G1-G1	1	35	35	35	6+10	0,31	20	1	ks	943 Kč
1018346	G1 1/4-G1 1/4-G1 1/4	1 1/4	42	42	42	6+10	0,48	10	1	ks	1 367 Kč
1018347	G2-G2-G2	2	55	55	55	6+10	1,01	4	1	ks	2 262 Kč
1018348	G3-G3-G3	3	75	75	75	6+10	2,64	3	1	ks	4 364 Kč

Wipex

Uponor Ecoflex T-kus

- Kuželový závit Rp⁴, utěsnění konopím
- 6 bar, SDR 11 / 10 bar, SDR 7,4
- DR = mosaz odolná proti odzinkování



01.25

Číslo položky	Dimenze	Rp	I1 mm	I2 mm	I3 mm	p bar	váha kg	Bal.2	Bal.	Jedn.	Cena/jedn.
1078367	Rp4-Rp4-Rp4	4	91	91	91	6	3,96		1	ks	5 477 Kč
1121637	Rp5-Rp5-Rp5	5	119	119	119	6	7		1	ks	12 155 Kč

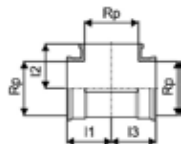

Uponor Wipex koleno

- Vnitřní válcový závit G¹ s těsnícím kroužkem
- 6 bar, SDR 11 / 10 bar, SDR 7,4
- DR = mosaz odolná proti odzinkování

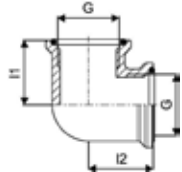

Číslo položky	Dimenze	G	I1 mm	I2 mm	p bar	váha kg	Bal.2	Bal.	Jedn.	Cena/jedn.
1018350	G1-G1	1	35	35	6+10	0,27	20	1	ks	973 Kč
1018351	G1 1/4-G1 1/4	1 1/4	42	42	6+10	0,45	15	1	ks	1 136 Kč
1018352	G2-G2	2	55	55	6+10	0,94	5	1	ks	1 597 Kč
1018353	G3-G3	3	75	75	6+10	2,20	2	1	ks	3 640 Kč

Uponor Ecoflex koleno

- Kuželový závit Rp⁴, utěsnění konopím
- 6 bar, SDR 11 / 10 bar, SDR 7,4
- DR = mosaz odolná proti odzinkování



01.25

Číslo položky	Dimenze	Rp	I1 mm	I2 mm	p bar	váha kg	Bal.2	Bal.	Jedn.	Cena/jedn.
1078366	Rp4-Rp4	4	92	92	6	3,28		1	ks	5 477 Kč
1121638	Rp5-Rp5	5	119	119	6	5,29		1	ks	10 937 Kč

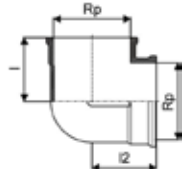

Wipex

Uponor Wipex závitové hrdlo

- Závitové hrdlo
- Vnitřní válcový závit G" s těsnícím O-kroužkem
- 6 bar, SDR 11 / 10 bar, SDR 7,4
- DR = mosaz odolná proti odzinkování

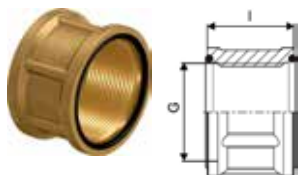

Číslo položky	Dimenze	G	l	p	váha	Bal.2	Bal.	Jedn.	Cena/jedn.
		"	mm	bar	kg				
1018355	G1-G1	1	30	6+10	0,19	40	1	ks	855 Kč
1018356	G1 1/4-G1 1/4	1 1/4	37	6+10	0,21	25	1	ks	1 051 Kč
1018357	G2-G2	2	45	6+10	0,42	15	1	ks	1 522 Kč
1018358	G3-G3	3	55	6+10	0,88	10	1	ks	2 751 Kč

Uponor Wipex redukce vnější / vnitřní



Číslo položky	Dimenze	G	G1	l	z1	p	váha	Bal.2	Bal.	Jedn.	Cena/jedn.
		"	"	mm	mm	bar	kg				
1018368	G1 1/4-G1	1 1/4	1	36	20	6+10	0,23	25	1	ks	688 Kč
1018369	G1 1/2-G1 1/4	1 1/2	1 1/4	39	21	6+10	0,24	25	1	ks	1 580 Kč
1018371	G2-G1	2	1	41	21	6+10	0,39	15	1	ks	2 511 Kč
1018372	G2-G1 1/4	2	1 1/4	45	25	6+10	0,40	15	1	ks	2 362 Kč
1018373	G2 1/2-G2	2 1/2	2	48	26	6+10	0,65	6	1	ks	3 562 Kč
1018374	G3-G1	3	1	47	23	6+10	0,87	6	1	ks	4 109 Kč
1018375	G3-G1 1/4	3	1 1/4	51	27	6+10	0,88	10	1	ks	4 157 Kč
1018376	G3-G2	3	2	55	31	6+10	0,89	10	1	ks	4 105 Kč
1009052	G4-G3	4	3	58	30	6+10	1,46	6	1	ks	5 004 Kč

Uponor Ecoflex redukce vnější / vnitřní

- Vnější kuželový závit R", utěsnění konopím
- Vnitřní válcový závit G" s těsnícím kroužkem
- 6 bar, SDR 11 / 10 bar, SDR 7,4
- DR = mosaz odolná proti odzinkování

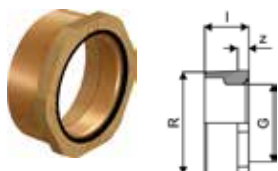

Číslo položky	Dimenze	G	l	R	z	p	váha	Bal.2	Bal.	Jedn.	Cena/jedn.
		"	mm	"	mm	bar	kg				
1078369	R4-G3	3	48	4	12	6	1,40	6	1	ks	4 495 Kč

Uponor Ecoflex redukce vnější / vnitřní

- Vnější kuželový závit R", utěsnění konopím
- Vnitřní válcový závit G" s těsnícím kroužkem
- 6 bar, SDR 11 / 10 bar, SDR 7,4
- DR = mosaz odolná proti odzinkování

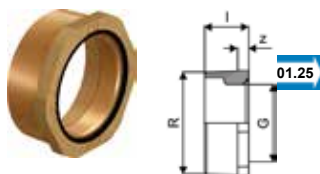

Číslo položky	Dimenze	Rp	l	R	z	L	W	H	W	p	váha	Bal.2	Bal.	Jedn.	Cena/jedn.
		"	mm	"	mm	mm	mm	mm	mm	bar	kg				
1121639	R5-4	4	57	5	NaN	57	127	127	2,0360	6	1,6		1	ks	8 834 Kč

Wipex

Uponor Wipex příruba

- Vnitřní válcový závit G" s těsnícím kroužkem
- 6 bar, SDR 11 / 10 bar, SDR 7,4
- DR = mosaz odolná proti odzinkování

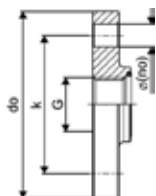

Číslo položky	Dimenze	G	do	k	č.	p	váha	Bal.2	Bal.	Jedn.	Cena/jedn.
		"	mm	mm	ks	bar	kg				
1018359	F25/4-85/G1	1	115	85	4	6+10	1,30	10	1	ks	3 807 Kč
1018360	F32/4-100/G1 1/4	1 1/4	140	100	4	6+10	2,00	5	1	ks	5 862 Kč
1018361	F40/4-110/G1 1/2	1 1/2	150	110	4	6+10	2,42	5	1	ks	7 154 Kč
1018362	F50/4-125/G2	2	165	125	4	6+10	3,04	4	1	ks	9 544 Kč
1018363	F65/8-145/2 1/2	2 1/2	185	145	8	6+10	3,74	3	1	ks	10 435 Kč
1018364	F80/8-160/G3	3	200	160	8	6+10	4,21	3	1	ks	12 815 Kč
1018365	F100/8-180/G4	4	220	180	8	6+10	4,55	3	1	ks	14 117 Kč

Uponor Ecoflex příruba

- Kuželový závit Rp", utěsnění konopím
- 6 bar, SDR 11 / 10 bar, SDR 7,4
- Nerezová ocel



01.25

Číslo položky	Dimenze	Rp	l	z	k	č.	p	váha	Bal.2	Bal.	Jedn.	Cena/jedn.
		"	mm	mm	mm	mm	ks	bar	kg			
1078370	F100/8-180/Rp4	4	40	20	180	8	6	4,50		1	ks	11 448 Kč
1121640	F125/8-200/Rp5	5	44	22	210	8	6	5		1	ks	24 481 Kč

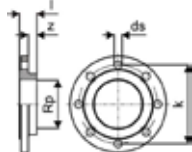

Uponor Wipex převlečná závitová vsuvka

- Převlečná otočná závitová vsuvka
- Vnější válcový závit G" pro těsnící O-kroužek
- 6 bar, SDR 11 / 10 bar, SDR 7,4
- DR = mosaz odolná proti odzinkování

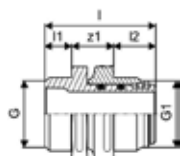

Číslo položky	Dimenze	G	G1	l	l1	l2	z1	p	váha	Bal.2	Bal.	Jedn.	Cena/jedn.
		"	"	mm	mm	mm	mm	bar	kg				
1045455	G1	1	1	50	12	19	19	6+10	0,26	20	1	ks	2 924 Kč
1045456	G1 1/4-G1	1	1 1/4	50	12	21	17	6+10	0,35	20	1	ks	2 712 Kč
1045457	G1 1/4	1 1/4	1 1/4	58	16	21	21	6+10	0,50	15	1	ks	2 712 Kč
1045458	G2-G1 1/4	1 1/4	2	68	16	25	27	6+10	2,00	10	1	ks	3 345 Kč
1045459	G2	2	2	74	20	25	29	6+10	1,17	10	1	ks	4 187 Kč
1045460	G3-G2	3	2	82	24	25	33	6+10	1,79	3	1	ks	9 853 Kč
1045461	G3	3	3	89	24	30	35	6+10	2,75	2	1	ks	10 961 Kč

Wipex

Uponor Wipex hrdlo pro pevný bod

- Vnější a vnitřní válcový závit G“ s těsnícím kroužkem
- 6 bar, SDR 11 / 10 bar, SDR 7,4
- DR = mosaz odolná proti odzinkování

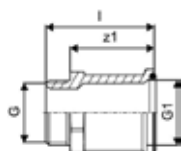

Číslo položky	Dimenze	G	G1	l mm	z1 mm	p bar	váha kg	Bal.2	Bal.	Jedn.	Cena/jedn.
1018302	G1	1	1	54	42	6+10	0,23	30	1	ks	2 039 Kč
1018303	G1 1/4	1 1/4	1 1/4	84	68	6+10	0,45	10	1	ks	2 543 Kč
1018304	G2	2	2	93	73	6+10	0,78	5	1	ks	4 294 Kč
1018305	G3	3	3	135	111	6+10	2,15	5	1	ks	7 623 Kč

Uponor Ecoflex navařovací přechod ocel/plast ST PN6

- Navařovací přechod ocel/plast
- 6 bar, SDR 11 / 10 bar, SDR 7,4

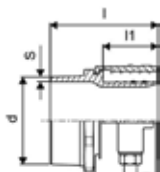

Číslo položky	Dimenze	l mm	l1 mm	s mm	d mm	váha kg	Bal.2	Bal.	Jedn.	Cena/jedn.
1094013	EU+GOST 25x2,3-26,9	61	26	2,65	NaN	0,18		1	ks	1 122 Kč
1094014	EU 32x2,9-33,7	63	29	3	NaN	0,28		1	ks	1 374 Kč
1094015	EU 40x3,7-42,4	75	36	3,5	NaN	0,50		1	ks	1 680 Kč
1094016	EU 50x4,6-48,3	84	36	4,15	NaN	60,3		1	ks	1 864 Kč
1094017	EU 63x5,8-60,3	88	46	4	NaN	60,3		1	ks	2 804 Kč
1094018	EU+GOST 75x6,8-76,1	101	53	5,55	NaN	1,57		1	ks	4 220 Kč
1094019	EU+GOST 90x8,2-88,9	108	58	5	NaN	2,29		1	ks	6 363 Kč
1094020	EU 110x10,0-114,3	114	70	5	NaN	3,52		1	ks	9 829 Kč
1094021	EU+GOST 125x11,4-114,3	119	69	5	NaN	4,34		1	ks	15 751 Kč
1121641	EU 140x12,7-139	120	70	6,15	NaN			1	ks	17 535 Kč
1121642	EU 160x14,6-159	145	70	6	NaN			1	ks	18 802 Kč

01.25
01.25

Uponor Wipex přechodová lisovací spojka S-Press PN6

- Přechod PE-Xa potrubí na Uponor MLC potrubí
- 6 bar
- DR = mosaz odolná proti odzinkování

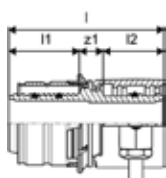

Číslo položky	Dimenze	l mm	l1 mm	l2 mm	do mm	s mm	z1 mm	p bar	váha kg	Bal.2	Bal.	Jedn.	Cena/jedn.
1060058	32x2,9-32x3,0	66	30	26	15	2,5	10	6	0,24	25	1	ks	1 605 Kč

Wipex

Uponor Wipex přechodová lisovací spojka S-Press PN6

- Přechod PE-Xa potrubí na Uponor MLC potrubí
- 6 bar
- DR = mosaz odolná proti odzinkování



Číslo položky	Dimenze	l mm	l1 mm	l2 mm	z1 mm	p mm	váha kg	Bal.2	Bal.	Jedn.	Cena/jedn.
1060059	40x3,7-40x4,0	79	38	30	12	6	0,41	15	1	ks	1 895 Kč
1060060	50x4,6-50x4,5	86	38	37	12	6	0,66	10	1	ks	3 168 Kč

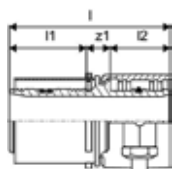

Uponor RS pojistná závlačka

- Materiál plast
- Pojistná RS závlačka do tvarovek RS



Číslo položky	Dimenze	L mm	W mm	H mm	W mm	barva -	Bal.2	Bal.	Jedn.	Cena/jedn.
1042921	RS2 black	175	5	10	0,003	černá	5000	10	ks	46 Kč
1042922	RS3 grey	280	8	8	0,004	šedá		10	ks	108 Kč

Uponor Wipex Sada O-kroužků PN6

- Sada náhradních dílů
- Těsnicí kroužky pro spojky Wipex PN 6 25–110 mm



NEW

Číslo položky	Dimenze	L mm	W mm	H mm	W mm	Bal.2	Bal.	Jedn.	Cena/jedn.
1142340	25-110mm	100	100	10	0,08		1	set	438 Kč

Uponor Wipex Sada O-kroužků PN10

- Sada náhradních dílů
- Těsnicí kroužky pro spojky Wipex PN 10 25–110 mm



NEW

Číslo položky	Dimenze	L mm	W mm	H mm	W mm	Bal.2	Bal.	Jedn.	Cena/jedn.
1142341	25-110mm	100	100	10	0,08		1	set	438 Kč

Uponor Wipex Sada O-kroužků

- Sada náhradních dílů
- Těsnicí kroužky pro armaturu Wipex G1-G3



NEW

Číslo položky	Dimenze	L mm	W mm	H mm	W mm	Bal.2	Bal.	Jedn.	Cena/jedn.
1142342	G1-G3	100	100	10	0,08		1	set	438 Kč

Ecoflex

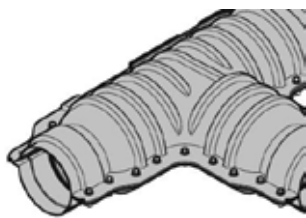

Systém Uponor Ecoflex zahrnuje i veškeré příslušenství pro kompletnost systému předizolovaného potrubí. Komponenty pro všechny typy použití jako distribuce vody pro vytápění, chlazení a rovněž pro

dodávky pitné studené a teplé kohoutkové vody.

Výhody

Praktická a snadná montáž komponentů
Pevnost, spolehlivost a bezpečnost
Kompletní sortiment komponentů pro všechny požadavky při montáži



Specifikace

- Veškeré příslušenství je odolné proti korozi

Použití

- Příslušenství Ecoflex je navrženo jako doplněk sortimentu pro podzemní instalace

Certifikace

- Schválení musí zkontrolovat místní odpovědná osoba

Uponor Ecoflex pryžová koncová zátka Single

- Pro jednoduché předizolované potrubí
- Chrání konec potrubí před vlhkostí a nečistotami
- Vodotěsnost do 0,3 bar
- Obsahuje EPDM pryžovou koncovou zátku, těsnění a svěrný nerezový kroužek



Číslo položky	Dimenze	d1 mm	d1 mm	d2 mm	L mm	L1 mm	váha kg	Bal.2	Bal.	Jedn.	Cena/jedn.
1018316	25+32+40/68	68	40	25	174	80	0,15		1	ks	991 Kč
1018246	25+32+40/90	90	40	25	174	80	0,19		1	ks	1 041 Kč
1018315	25+28+32/140	140	32	25	184	90	0,33		1	ks	1 181 Kč
1036248	32+40+50/90	90	50	32	174	80	0,19		1	ks	1 548 Kč
1018313	32+40+50/175	175	50	32	184	90	0,42		1	ks	1 496 Kč
1018314	40+50+63/140	140	63	40	184	90	0,34		1	ks	1 376 Kč
1095801	63+75+90/140	140	90	63	184	90	0,37		1	ks	1 703 Kč
1018312	63+75/175	175	75	63	184	90	0,44		1	ks	1 651 Kč
1018310	75+90+110/200	200	110	75	184	90	0,51		1	ks	1 703 Kč
1018311	90+110/175	175	110	90	184	90	0,46		1	ks	1 703 Kč
1067757	125/200	200	125		142	90	0,55		1	ks	2 044 Kč
02.25	1121645	140/200	200	140		142	90	0,65	1	ks	2 537 Kč
02.25	1121646	160/250	250	160		142	90	0,75	1	ks	2 537 Kč

Ecoflex

Uponor Ecoflex Pryžová koncová zátka Twin

- Pro zdvojené předizolované potrubí
- Chrání konec potrubí před vlhkostí a nečistotami
- Vodotěsnost do 0,3 bar
- Obsahuje EPDM pryžovou koncovou zátku, těsnění a svěrný nerezový kroužek

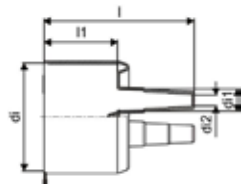

Číslo položky	Dimenze	di mm	di1 mm	di2 mm	l mm	l1 mm	váha kg	Bal.2	Bal.	Jedn.	Cena/jedn.
1034306	18-22+25+28/25-28+32+40/175	175	40	18	184	90	0,44		1	ks	1 660 Kč
1119374	18-22+25-28+32/140	140	32	18	184	90	0,35		1	ks	1 612 Kč
1018245	25+32+40/140	140	40	25	184	90	0,36		1	ks	1 612 Kč
1018309	25+32+40/175	175	40	25	184	90	0,44		1	ks	1 612 Kč
1018308	25+32+50/175	175	50	25	184	90	0,45		1	ks	1 703 Kč
1018307	40+50+63/200	200	63	40	184	90	0,52		1	ks	1 703 Kč
1088979	75+90/250	250	90	75	194	90	0,80		1	ks	4 091 Kč

Uponor Ecoflex pryžová koncová zátka quattro

- Pro Quattro předizolované potrubí
- Chrání konec potrubí před vlhkostí a nečistotami
- Vodotěsnost do 0,3 bar
- Obsahuje EPDM pryžovou koncovou zátku, těsnění a svěrný nerezový kroužek

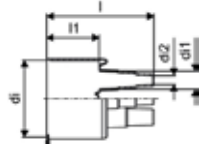

Číslo položky	Dimenze	di mm	di1 mm	di2 mm	l mm	l1 mm	váha kg	Bal.2	Bal.	Jedn.	Cena/jedn.
1086838	20+25+32/140	140	32	20	184	90	0,45		1	ks	1 703 Kč
1018306	18-22+25-28+32/175	175	32	18	184	90	0,49		1	ks	1 703 Kč
1094252	25-28+32+40/175	175	40	25	184	90	0,55		1	ks	1 703 Kč
1034308	18-28+32+40/200	200	40	18	184	90	0,80		1	ks	3 357 Kč

Uponor Ecoflex T-izolační sada

- T-izolační souprava pro spojování předizolovaného potrubí
- ABS poloskořepiny s izolací a redukcí
- Odolnost vůči statickému zatížení 60 tun

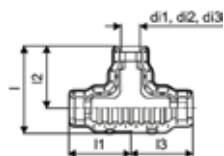

Číslo položky	Dimenze	di1 mm	di2 mm	di3 mm	l mm	l1 mm	l2 mm	l3 mm	váha kg	Bal.2	Bal.	Jedn.	Cena/jedn.
1060986	140/90/68	140	90	68	666	470	470	470	9,77	4	1	ks	12 845 Kč
1060982	200/175/140	200	175	140	786	562	562	562	13,534		1	ks	15 413 Kč
1121805	250/200/175/140	250	200	175/140	780	575	535	575	14	3	1	ks	24 153 Kč

Ecoflex

Uponor Ecoflex koleno izolační sada

- Kolenová izolační souprava pro spojování předizolovaného potrubí
- ABS poloskořepiny s izolací a redukcí
- Odolnost vůči statickému zatížení 60 tun

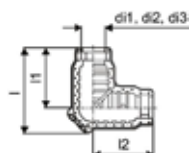

Číslo položky	Dimenze	d1 mm	d2 mm	d3 mm	l mm	l1 mm	l2 mm	váha kg	Bal.2	Bal.	Jedn.	Cena/jedn.
1060985	200/175/140	200	175	140	806	563	563	10,55	3	1	ks	13 762 Kč

Uponor Ecoflex podélná izolační sada

- Podélná izolační souprava pro spojování předizolovaného potrubí
- ABS poloskořepiny s izolací a redukcí
- Odolnost vůči statickému zatížení 60 tun



Číslo položky	Dimenze	d1 mm	d2 mm	d3 mm	l mm	l1 mm	váha kg	Bal.2	Bal.	Jedn.	Cena/jedn.
1060984	200/175/140	200	175	140	1125	426	9,66	6	1	ks	12 286 Kč
1121806	250	250	200	175/140	1150	491	12	4	1	ks	19 324 Kč

Uponor Ecoflex redukční prstenec

- Prstenec na vyrovnání rozdílů dimenzí opláštění v izolační sadě

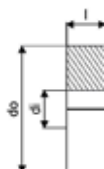

Číslo položky	Dimenze	di mm	l mm	do mm	váha kg	Bal.2	Bal.	Jedn.	Cena/jedn.
1060991	200/68	68	70	229	0,09	8	1	ks	433 Kč
1060990	200/90	90	70	229	0,08	8	1	ks	433 Kč
1121807	250/250	250	70	279	0,06		1	ks	587 Kč
1121808	250/200	200	70	279	0,07		1	ks	534 Kč
1121809	250/175	175	70	279	0,08		1	ks	534 Kč
1122070	250/140	140	70	279	0,09		1	ks	534 Kč

Uponor Ecoflex H-izolační sada

- H-izolační souprava pro spojování předizolovaného potrubí při přechodu z jednoduchého na dvojité vedení
- ABS poloskořepiny s izolací a redukcí
- Pro těsnost jsou nutné pryžové koncové zátky
- Větší statické zatížení možné se speciální betonovou konstrukcí



Číslo položky	Dimenze	d mm	d1 mm	d2 mm	l mm	b mm	váha kg	Bal.2	Bal.	Jedn.	Cena/jedn.
1007355	200/175/140	200	175	140	1290	1260	19,00		1	ks	21 591 Kč

Ecoflex

Uponor Ecoflex inspekční šachta

- Šachta pro předizolované potrubí
- PE tělo s izolací a redukcí
- K dostání modely T a X
- Odolnost vůči statickému zatížení 500 kg, vyšší zatížení možné se speciální betonovou konstrukcí

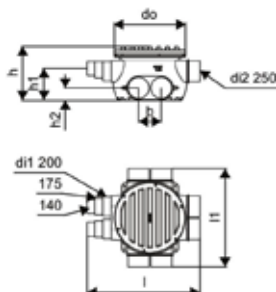

Číslo položky	Dimenze	d1 mm	l mm	l1 mm	l2 mm	do mm	b mm	h mm	h1 mm	h2 mm	č. ks	váha kg	Bal.2	Bal.	Jedn.	Cena/jedn.
1018326	6x140/175/200	760	1652		1316	940	300	725	420	200	6	52,00	3	1	ks	34 123 Kč
1018327	8x140/175/200	760	1652	1632		940	300	725	420	200	8	53,00	3	1	ks	40 766 Kč
1084576	2x250-6x140/175/200	760	1652	1486		940	300	725	420	165	8	53,00	1	1	ks	54 366 Kč
1084577	4x250-4x140/175/200	760	1652	1304		940	300	725	420	165	8	53,00	1	1	ks	77 367 Kč
1084578	6x250-2x140/175/200	760	1486	1304		940	300	725	420	165	8	53,00	1	1	ks	103 505 Kč

Uponor Ecoflex těsnící lepicí páska

- Slouží jako výplň obvodových mezer na vstupu inspekční šachty nebo jiných souprav
- Použití pouze v kombinaci se smršťovacími manžetami



Číslo položky	Dimenze	b mm	váha kg	Bal.2	Bal.	Jedn.	Cena/jedn.
1018382	50mm x 10m	50	1,34	10	1	ks	2 381 Kč

Uponor Ecoflex smršťovací manžeta

- Pro utěsnění potrubí na vstupu inspekční šachty nebo jiných souprav

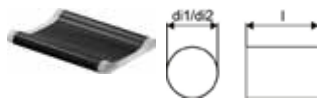

Číslo položky	Dimenze	d1 mm	d2 mm	l mm	váha kg	Bal.2	Bal.	Jedn.	Cena/jedn.
1018379	140	220	135	300	0,30	1	1	ks	1 145 Kč
1018380	175/200	270	160	300	0,55	1	1	ks	1 306 Kč
1084575	250	335	222	300	0,72	15	1	ks	2 057 Kč

Uponor Ecoflex smršťovací manžeta ze zipem

- Pro utěsnění potrubí na vstupu do inspekční šachty nebo vodicího oblouku
- Možnost dodatečné instalace



Číslo položky	Dimenze	d1 mm	d2 mm	l mm	váha kg	Bal.2	Bal.	Jedn.	Cena/jedn.
1034312	140/175/200/250	280	133	220	0,47	10	1	ks	6 704 Kč

Ecoflex

Uponor Ecoflex Domovní přípojovací koleno Single

- předizolované PE-Xa koleno
- potrubí PE-Xa, SDR 11
- max. 6 bar / 95 °C
- PUR pěna, PE ochrana

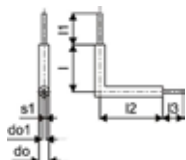

Číslo položky	Dimenze	l mm	l1 mm	l2 mm	l3 mm	do mm	do1 mm	s1 mm	Bal.2	Bal.	Jedn.	Cena/jedn.
1118765	50x4,6/140	900	200	1200	200	140	50	4,6		1	ks	8 744 Kč
1118766	63x5,8/140	900	200	1200	200	140	63	5,8		1	ks	11 460 Kč
1118767	75x6,8/140	900	200	1200	200	140	75	6,8		1	ks	16 932 Kč
1118768	90x8,2/200	900	200	1200	200	200	90	8,2		1	ks	13 979 Kč
1118769	110x10/200	900	200	1200	200	200	110	10		1	ks	38 138 Kč
1118770	125x11,4/200	900	200	1200	200	200	125	11,4		1	ks	27 440 Kč

Uponor Ecoflex Domovní přípojovací koleno Twin

- předizolované PE-Xa koleno
- dvě potrubí PE-Xa, SDR 11
- max. 6 bar / 95 °C
- PUR pěna, PE ochrana

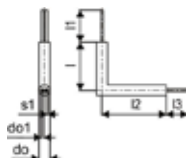

Číslo položky	Dimenze	l mm	l1 mm	l2 mm	l3 mm	do mm	do1 mm	s1 mm	váha mm kg	Bal.2	Bal.	Jedn.	Cena/jedn.
1118771	2x25x2,3/140	900	200	1200	200	140	25	2,3	5,0		1	ks	8 267 Kč
1118772	2x32x2,9/140	900	200	1200	200	140	32	2,9	5,25		1	ks	10 530 Kč
1118773	2x40x3,7/160	900	200	1200	200	160	40	3,7	5,5		1	ks	12 472 Kč
1118774	2x50x4,6/200	900	200	1200	200	200	50	4,6	6,15		1	ks	15 239 Kč
1118775	2x63x5,8/200	900	200	1200	200	200	63	5,8	11,73		1	ks	16 793 Kč
1118776	2x75x6,8/250	900	200	1200	200	250	75	6,8	16,25		1	ks	27 514 Kč

Uponor Ecoflex průchod zdí DWD

- Pro jádrové vrty nebo vláknocementové vložky
- Stěnová průchodka k utěsnění předizolovaného potrubí
- Použitelné pro PWP = odolná proti tlakové vodě
- Vodotěsnost do 0,3 bar

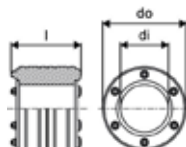

Číslo položky	Dimenze	di mm	l mm	do mm	váha mm kg	Bal.2	Bal.	Jedn.	Cena/jedn.
1007358	68	68	110	125	1,21		1	ks	5 871 Kč
1007360	140	145	110	200	2,42		1	ks	9 366 Kč
1007361	175	175	110	250	3,70		1	ks	11 708 Kč
1007362	200	200	110	300	4,90		1	ks	14 858 Kč
1091429	250	250	110	350	7,05		1	ks	17 862 Kč

Ecoflex

Uponor Ecoflex přídavná stěnová průchodka PWP

- Pro jádrové vrty nebo vláknocementové potrubí
- Část pro eliminaci obvodového napětí potrubí
- Používá se se stěnovým těsněním Uponor PWP



Číslo položky	Dimenze	di mm	l mm	do mm	váha kg	Bal.2	Bal.	Jedn.	Cena/jedn.
1007365	140	140	65	200	1,43		1	ks	5 894 Kč
1007366	175	175	65	250	2,30		1	ks	7 255 Kč
1007367	200	200	65	300	3,30		1	ks	10 428 Kč
1091430	250	250	65	350	4,93		1	ks	12 659 Kč

Uponor Ecoflex vláknocementová vložka pro PWP

- Pro vestavění do cihlové nebo betonové zdi
- Alternativa k jádrovému vrtu
- Použitelné pro PWP = odolná proti tlakové vodě
- Označený rozměr = dle velikosti předizolovaného potrubí



Číslo položky	Dimenze	di mm	l mm	do mm	váha kg	Bal.2	Bal.	Jedn.	Cena/jedn.
1007370	140	200	400	250	15,20		1	ks	5 894 Kč
1007371	175	250	400	300	18,80		1	ks	6 803 Kč
1007372	200	300	400	350	22,00		1	ks	9 067 Kč
1091431	250	350	400	400	25,35		1	ks	10 092 Kč

Uponor Ecoflex epoxidová sada pro PWP

- Nátěr pro přípravu povrchu jádrového vrtu
- Použití se stěnovou průchodkou Uponor PWP (odolná proti tlakové vodě)



Číslo položky	Dimenze	L mm	W mm	H mm	W kg	váha kg	Bal.2	Bal.	Jedn.	Cena/jedn.
1007373	1,1 kg/3,5m ²	450	115	203	1,431	1,45		1	set	5 119 Kč

Uponor Ecoflex stěnová průchodka NPW

- Pro zdi z litého betonu a cihel
- Použitelné pro NPW = bez odolnosti proti tlakové vodě
- Obsahuje ochranné PE potrubí a smršťovací manžetu



Číslo položky	Dimenze	di mm	l mm	do mm	váha kg	Bal.2	Bal.	Jedn.	Cena/jedn.
1018267	68+90	95	550	110	1,00		1	ks	2 027 Kč
1018269	140	175	550	200	1,30		1	ks	2 534 Kč
1018268	175+200	218	550	250	1,90		1	ks	2 365 Kč
1083871	250	275	550	315	2,90	16	1	ks	4 645 Kč

Ecoflex

Uponor Ecoflex Vodící oblouk

- Oblouk pro vstup Ecoflex potrubí základovou deskou objektu



Číslo položky	Dimenze	di mm	do mm	s mm	r mm	váha kg	Bal.2	Bal.	Jedn.	Cena/jedn.
1030269	175/140	237,8	250	6,1	1200	12,00	9	1	ks	6 618 Kč
1030270	200	299,6	315	7,7	1000	17,00	9	1	ks	9 191 Kč

Uponor Ecoflex smršťovací manžeta pro opravy

- Smršťovací manžeta pro opravu poškozeného pláště potrubí Ecoflex



Číslo položky	Dimenze	di1 mm	di2 mm	l mm	váha kg	Bal.2	Bal.	Jedn.	Cena/jedn.
1036014	140+175+200-700mm	226	98	700	1,20		1	ks	10 486 Kč

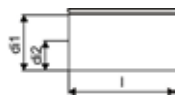

Uponor Ecoflex smršťovací páska

- smršťovací manžeta pro opravy



Číslo položky	Dimenze	L m	váha kg	Bal.2	Bal.	Jedn.	Cena/jedn.
1093120	160mm x 10m	10	2,40	1	1	ks	9 856 Kč

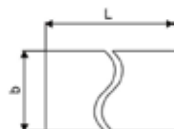

Uponor Ecoflex Lisovací nářadí

- Nářadí pro lisování tvarovek na koncích potrubí



12.24
03.25
03.25

Číslo položky	Dimenze	di mm	l mm	Bal.2	Bal.	Jedn.	Cena/jedn.
1135553	125	125	1200		1	ks	27 454 Kč
1135554	140	140	1200		1	ks	27 454 Kč
1135555	160	160	1200		1	ks	27 454 Kč

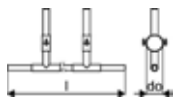

Ecoflex

Uponor Ecoflex Vyhřívací návlek

- Vyhřívací návlek pro nahřátí konců trubek



12.24
03.25
03.25

Číslo položky	Dimenze	di mm	l mm	Bal.2	Bal.	Jedn.	Cena/jedn.
1135550	125	125	200		1	ks	44 112 Kč
1135551	140	140	200		1	ks	44 971 Kč
1135552	160	160	200		1	ks	45 735 Kč

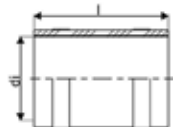

Uponor Multi Nůžky na potrubí



Číslo položky	Dimenze	L mm	W mm	H mm	W kg	Bal.2	Bal.	Jedn.	Cena/jedn.
1089677	32-40	241	107	35	0,44	12	1	ks	1 828 Kč

Uponor Multi Čepel řezacího nástroje

- Vnější průměr 32-40 mm



Číslo položky	Dimenze	L mm	W mm	H mm	W kg	Bal.2	Bal.	Jedn.	Cena/jedn.
1089779	32-40	100	61	3	0,073	50	1	ks	692 Kč

Uponor Multi Čepel řezačky na potrubí



Číslo položky	Dimenze	L mm	W mm	H mm	W kg	Bal.2	Bal.	Jedn.	Cena/jedn.
1089778	50-125	51	11	51	0,015	50	1	ks	426 Kč

Uponor Wipex Kleště na objímky

- Roztahovací nástroj na pouzdro objímek Wipex



Číslo položky	Dimenze	l mm	váha kg	Bal.2	Bal.	Jedn.	Cena/jedn.
1046407	1 - 1 1/2	145	0,15	25	1	ks	536 Kč
1046408	1 1/2 - 3 1/2	200	0,23	25	1	ks	584 Kč

Uponor Ecoflex Supra PLUS kabel pro rozšíření

- Samoregulační ochranný kabel proti zamrznutí pro rozšíření

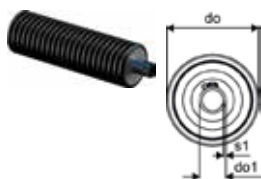

Číslo položky	Dimenze	L mm	W mm	H mm	W kg	váha kg	Bal.2	Bal.	Jedn.	Cena/jedn.
1044136	10W/m	1000	2	2	0,1	0,10		1	m	638 Kč

Combi Port M-XS



Produktová řada s kompaktními bytovými stanicemi (HIU) pro okamžitou decentralizovanou přípravu teplé užitkové s přímým připojením pro vytápění vnitřních prostor. Combi Port M-XS je

nejmenší bytová stanice (HIU) pro okamžitý decentralizovaný ohřev užitkové vody a přípravu topné vody pro radiátory s vynikající funkcí a nízkým rozpočtem.

Řada Combi Port M-XS se díky extrémně malým rozměrům perfektně hodí do bytových a vícegeneračních domů.

Výhody

- Hygienický design, který zabraňuje kontaminaci pitné vody
- Minimalizované tepelné ztráty
- Kompaktní velikost - nejmenší řešení na trhu
- Stabilní dodávka teplé užitkové vody s okamžitým přizpůsobením na měnící se průtoky a prioritní funkci



Použití

- Decentralizovaná okamžitá příprava teplé užitkové vody
- Systémy podlahového vytápění

Certifikace

- Schválení DVGW

Uponor Combi Port M-XS bytová stanice RC

RC verze pro přípravu teplé užitkové vody přímé vytápění s připojením na radiátory (bez směšovacího okruhu)

Kódy rozměrů:

12, 15, 17 - indikace množství teplé užitkové vody (l/min)

CB - mědí letovaný výměník z nerezové oceli pro přípravu teplé užitkové vody

BP - funkce předehřevu přívodního potrubí

TL - termostatický omezovač teploty teplé užitkové vody s ponorným čidlem

ZV - zónový ventil ve vratném potrubí bytového topného okruhu bez pohonu

ZM - cirkulační modul pro přípravu teplé užitkové vody s pojistným ventilem, oběhovým čerpadlem a regulátorem diferenčního tlaku

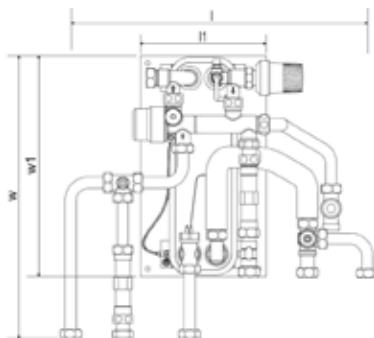

Číslo položky	Dimenze	l mm	l1 mm	h mm	w mm	w1 mm	Bal.2	Bal.	Jedn.	Cena/jedn.
1121005	12 CB TL ZV	495	200	159	445	350	8	1	ks	28 079 Kč
1121007	12 CB BP TL ZV ZM	505	200	159	445	350	8	1	ks	45 948 Kč
1121006	15 CB TL ZV	495	200	159	445	350	16	1	ks	28 664 Kč
1121008	15 CB BP TL ZV ZM	505	200	159	445	350	16	1	ks	48 017 Kč
1121009	15 CB BP DI TL ZV ZM	505	200	198	445	350	16	1	ks	50 934 Kč
1137643	12 EX CB TL ZV				445	495 159 10	10	1	ks	
1137644	12 EX CB TL ZV ZM				445	495 159 12	10	1	ks	
1137645	17 EX CB TL ZV				445	495 159 10	10	1	ks	
1137646	17 EX CB TL ZV ZM				445	495 159 12	10	1	ks	

Combi Port M-XS

Uponor Combi Port M-XS regul. dif. tlaku

Regulátor diferenčního tlaku a přípojky pro instalaci na potrubí topného okruhu, používá se jako doplňkové příslušenství pro HIU bez primárních regulátorů diferenčního tlaku.



Číslo položky	Dimenze	L mm	W mm	H mm	W kg	Bal.2	Bal.	Jedn.	Cena/jedn.
1137647	DI	178	137	104	0,5		1	ks	4 458 Kč

Combi Port M-Pro



Produktová řada bytových stanic (HIU) s „průmyslovým standardem“ pro ohřev teplé vody a přímé vytápění pomocí trubek na přívod tepla, které jsou připojeny ke stanicí.

Combi Port M-Pro je bytová stanice (HIU), která nabízí vysoce kvalitní a hygienickou přípravu teplé užitkové vody a přímé připojení sekundárních topných okruhů jako radiátorové vytápění nebo plošné vytápění s oběhovým čerpadlem.

Řada Combi Port M-Pro je díky extrémně štíhlé konstrukci ideální pro vestavbu do stěny v bytových a vícegeneračních domech.

Ideální pro kombinování se speciálně navrženým příslušenstvím a skříňkami.

Výhody

- Hygienický design, který zabraňuje kontaminaci pitné vody
- Minimalizované tepelné ztráty
- Kompaktní instalační hloubka - vestavba do zdi pro nejnáročnější projekty
- Stabilní dodávka teplé užitkové vody s okamžitým přizpůsobením na měnící se průtoky a prioritní funkci



Specifikace

- Kompletně sestavená a tlakově testovaná bytová stanice.
- Technické limity použití vody pro vytápění a vodovod jsou uvedeny v technické dokumentaci.
- Plastové upínání trubek pro ochranu proti hluku a tepelné oddělení
- Ventil PM s certifikací DVGW a patentovanou technologií trojitého těsnění.
- Tepelná izolace přívodního potrubí
- Termostatický přepouštěcí ventil
- Vývod studené vody
- Distanční vložka pro měřič tepla 110 mm x3/4"
- Distanční vložka pro vodoměr 110 mm x3/4"
- Odvzdušňovací a vypouštěcí ventil
- Sítko pro potrubí se studenou vodou 0,5 mm
- Sítko pro primární potrubí přívodu tepla 0,5 mm
- Možnost připojení (označené) elektrické uzemňovací koncovky
- Max. provozní tlak topení: PN10
- Max. provozní tlak sanitární: PN10
- Max. provozní teplota: 85 °C
- Max. diferenční tlak prim. topení: 2,5 bar
- Min. tlak sanitární: 2,0 bar
- Materiál tvarovek sanitární: CW617N
- Materiál tvarovek topení: CW617N, CW614N
- Materiál potrubí: nerezová ocel 1.4401
- Rozměry: Š/V/D 556 x 620 x 110 mm

Použití

- Decentralizovaná okamžitá příprava teplé užitkové vody
- Systémy podlahového vytápění
- Systémy radiátorového vytápění

Certifikace

- Schválení DVGW

Combi Port M-Pro

Uponor Combi Port M-Pro Heat interface UFH

- Deskový mědí pájený nebo nikl difúzně pájený (VA) nerezový výměník tepla
- Regulátor tlakové diference
- Regulační Ventil konstantní teploty Pro podlahové Vytápění

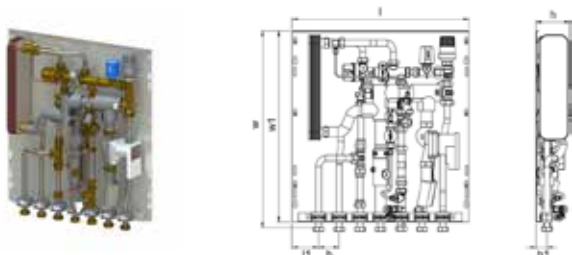

Číslo položky	Dimenze	G	l	l1	b	b1	b2	h	h1	h2	k	w	w1	Bal.2	Bal.	Jedn.	Cena/jedn.
1093785	15 CB BP DT MS UL SS ZA		556	83	65			107	35			618	600	16	1	ks	65 049 Kč
1093786	15 CB BP DT MS UL SS ZA 2C		556	33	65	50		107	35			618	600	16	1	ks	67 656 Kč
1093787	15 CB BP MS UL TL SS ZA		556	83	65			107	35			618	600	16	1	ks	64 275 Kč
1093788	15 CB BP MS UL TL SS ZA 2C		556	33	65	50		107	35			618	600	16	1	ks	66 797 Kč
1093793	15 St BP DT MS UL SS ZA		556	83	65			107	35			618	600	16	1	ks	
1093794	15 St BP DT MS UL SS ZA 2C		556	33	65	50		107	35			618	600	16	1	ks	
1128852	15 St BP DT ZM MS UL SS ZA 2C	3/4	556	33		50	65	123	35	75	538	628		10	1	ks	83 082 Kč
1093789	19 CB BP DT MS UL SS ZA		556	83	65			107	35			618	600	16	1	ks	67 427 Kč
1093790	19 CB BP DT MS UL SS ZA 2C		556	33	65	50		107	35			618	600	16	1	ks	70 180 Kč
1093791	19 CB BP MS UL TL SS ZA		556	83	65			107	35			618	600	16	1	ks	71 312 Kč
1093792	19 CB BP MS UL TL SS ZA 2C		556	33	65	50		107	35			618	600	16	1	ks	69 175 Kč
1093797	19 St BP DT MS UL SS ZA		556	83	65			107	35			618	600	16	1	ks	
1093798	19 St BP DT MS UL SS ZA 2C		556	33	65	50		107	35			618	600	16	1	ks	
1128853	19 St BP DT ZM MS UL SS ZA 2C													10	1	ks	73 034 Kč

Uponor Combi Port M-Pro Heat interface RC

- Deskový mědí pájený nebo nikl difúzně pájený (VA) nerezový výměník tepla
- Regulátor tlakové diference
- Manuální zónový ventil pro vytápění

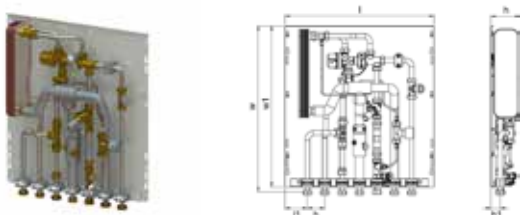

Číslo položky	Dimenze	G	l	l1	l2	b	b1	b2	h	h1	h2	k	w	w1	Bal.2	Bal.	Jedn.	Cena/jedn.
1093769	15 CB BP DT ZV		556	83		65			108	65			618	600	16	1	ks	44 876 Kč
1093770	15 CB BP DT TL		556	83		65			108	35			618	600	16	1	ks	48 706 Kč
1093771	15 CB BP DT RL ZV		556	83		65			108	35			618	600	16	1	ks	47 339 Kč
1093772	15 CB BP DT TL RL		556	83		65			108	35			618	600	16	1	ks	50 908 Kč
1093777	15 St BP DT ZV		556	83		65			108	65			618	600	16	1	ks	57 207 Kč
1128854	15 St BP DI ZM ZV	3/4	556	33	83		50	65	110	35	75	538	627	10	1	ks	66 014 Kč	
1093773	19 CB BP DT ZV		556	83		65			108	65			618	600	16	1	ks	47 320 Kč
1093774	19 CB BP DT TL		556	83		65			108	35			618	600	16	1	ks	51 064 Kč
1093775	19 CB BP DT RL ZV		556	83		65			108	35			618	600	16	1	ks	49 695 Kč
1093776	19 CB BP DT TL RL		556	83		65			108	35			618	600	16	1	ks	53 265 Kč
1093781	19 St BP DT ZV		556	83		65			108	65			618	600	16	1	ks	
1128855	19 St BP DI ZM ZV														10	1	ks	73 304 Kč

Combi Port M-Pro

Uponor Combi Port M-Pro skříň podomítková IW

- Skříň s rámem a dvířky pro montáž bytových stanic do stěny
- Nastavitelná až do konstrukční výšky podlahy max. 200 mm
- Materiál: galvanizovaná ocel
- Rám a dvířka s bílým práškovým lakem (RAL 9016)
- Uzamykatelná



Číslo položky	Dimenze	l mm	l1 mm	l2 mm	b mm	b1 mm	b2 mm	h mm	h1 mm	h2 mm	w mm	w1 mm	Bal.2	Bal.	Jedn.	Cena/jedn.
1093809	840x610x110mm	655	610		839	23		110	135		1090	8408		1	ks	9 472 Kč

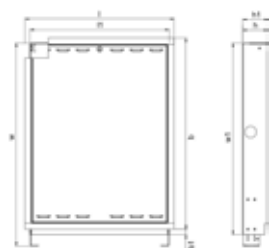

Uponor Combi Port M-Pro skříň na omítku OW

- Skříň s rámem a dvířky pro montáž bytových stanic na stěnu
- Materiál: galvanizovaná ocel
- Rám a dvířka s bílým práškovým lakem (RAL 9016)
- Uzamykatelná



Číslo položky	Dimenze	l mm	h mm	w mm	Bal.2	Bal.	Jedn.	Cena/jedn.
1093810	800x600x165mm	600	165	800	1	1	ks	9 472 Kč

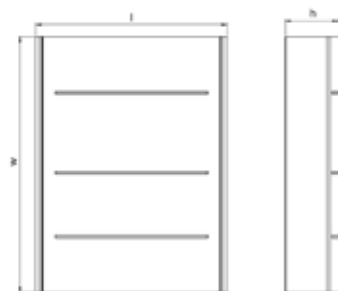

Uponor Combi Port M-Pro set kulových ventilů na liště Bottom

- Set kulových ventilů 3/4" kotvených na liště pro předinstalaci



Číslo položky	Dimenze	l mm	l1 mm	b mm	h mm	h1 mm	w mm	w1 mm	Bal.2	Bal.	Jedn.	Cena/jedn.
1093811	x7, DN20, MT/FT	595	53	50	35	78	136	131	30	1	ks	7 757 Kč
1093812	x9, DN20, MT/FT	595	53	50	35	78	136	131	30	1	ks	9 110 Kč



Combi Port M-INS



Produktová řada s plně izolovanými kompaktními bytovými stanicemi (HIU) pro okamžitou decentralizovanou přípravu teplé užitkové vody s mechanickým regulátorem průtoku a přímým připojením pro vytápění vnitřních

prostor.

Combi Port M-INS je kompletně izolovaná kompaktní bytová stanice (HIU) pro okamžitou decentralizovanou přípravu teplé užitkové vody s mechanickým regulátorem průtoku a přímým připojením pro sekundární topné okruhy, jako je radiátorové vytápění nebo plošné vytápění s oběhovým čerpadlem.

Combi Port M-INS je speciálně navržen pro použití v bytových a vícegeneračních domech.

Výhody

- Hygienický design, který zabraňuje kontaminaci pitné vody
- Minimalizované tepelné ztráty
- Kompaktní velikost - i pro malé byty
- Stabilní dodávka teplé užitkové vody s okamžitým přizpůsobením na měnící se průtoky a prioritní funkci
- Zvýšená bezpečnost díky hydraulickým tlumičům nárazů



Specifikace

- Kompletně sestavená a tlakově testovaná bytová stanice.
- Stanice je zaizolovaná, aby se zabránilo tepelným ztrátám.
- Technické limity použití vody pro vytápění a vodovod jsou uvedeny v technické dokumentaci.
- Ventil PM s certifikací DVGW a patentovanou technologií trojitého těsnění.
- Tepelná izolace potrubí pro přívod teplé vody
- Termosifon pro zlepšení hygieny zamezením zahřívání výměníku během stand-by režimu
- Zónový ventil v sekundárním topném okruhu
- Vývod studené vody s adaptérem 110 mm x3/4" pro dávkování
- Sítko v primárním přívodu a primární zpátečce 0,5 mm
- Možnost připojení (označené) elektrické uzemňovací koncovky
- Max. provozní tlak topení: PN10
- Max. provozní tlak sanitární: PN10
- Max. provozní teplota: 5 - 85 °C
- Max. diferenční tlak prim. topení: 2,5 bar
- Min. tlak sanitární: 2,0 bar
- Materiál tvarovek sanitární: CW617N
- Materiál tvarovek topení: CW617N, CW614N
- Materiál potrubí: nerezová ocel 1.4401
- Komponenty na konzole pro montáž na stěnu
- Rozměry: Š/V/D 390 x 578 x 280 mm

Použití

- Decentralizovaná okamžitá příprava teplé užitkové vody
- Systémy podlahového vytápění
- Systémy radiátorového vytápění

Certifikace

- Schválení DVGW

Combi Port M-INS

Uponor Combi Port M-INS Bytová stanice UFH

Verze PV (UFH) pro ohřev užitkové vody a přímé vytápění s připojením na podlahové vytápění (včetně směšovacího okruhu s oběhovým čerpadlem).

Kódy rozměrů:

19 - indikace množství teplé užitkové vody (l/min)

CB - mědí letovaný výměník z nerezové oceli pro přípravu teplé užitkové vody

BP - funkce předehřevu přívodního potrubí

DI - regulátor primárního diferenčního tlaku na vstupu do bytové stanice

TL - termostatický omezovač teploty teplé užitkové vody s ponorným čidlem

HA - omezovač vodního rázu na straně teplé užitkové vody

MS - směšovací souprava s oběhovým čerpadlem, termostatem a jednosměrným ventilem pro bytový topný okruh

ZA - zónový ventil ve zpětném potrubí bytového topného okruhu s dvoubodovým pohonem v ceně

ZS - přípojovací souprava pro cirkulaci teplé užitkové vody včetně izolace výměníku a termostatického předehřevu bez oběhového čerpadla

ZV - zónový ventil ve vratném potrubí bytového topného okruhu bez pohonu

NC - bez výstupu z bytové stanice

IB - kompletně izolované těleso

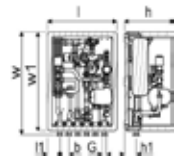

Číslo položky	Dimenze	l mm	l1 mm	b mm	h mm	h1 mm	w mm	w1 mm	Bal.2	Bal.	Jedn.	Cena/jedn.
1121433	19 CB DI MS ZA NC IB	390	70	50	280	67	578	560	16	1	ks	57 955 Kč
1121432	19 CB BP DI MS ZS ZA NC IB	390	70	50	280	67	578	560	16	1	ks	51 519 Kč
1121434	19 CB DI TL HA MS ZV NC IB	390	70	50	280	67	578	560	16	1	ks	

Combi Port M-INS

Uponor Combi Port M-INS bytová stanice RC

RC verze pro přípravu teplé užitkové vody přímé vytápění s připojením na radiátory (bez směšovacího okruhu)

Kódy rozměrů:

19 - indikace množství teplé užitkové vody (l/min)

CB - mědí letovaný výměník z nerezové oceli pro přípravu teplé užitkové vody

BP - funkce předehřevu přívodního potrubí

DI - regulátor primárního diferenčního tlaku na vstupu do bytové stanice

TL - termostatický omezovač teploty teplé užitkové vody s ponorným čidlem

HA - omezovač vodního rázu na straně teplé užitkové vody

MS - směšovací souprava s oběhovým čerpadlem, termostatem a jednosměrným ventilem pro bytový topný okruh

ZA - zónový ventil ve zpětném potrubí bytového topného okruhu s dvoubodovým pohonem v ceně

ZS - přípojovací souprava pro cirkulaci teplé užitkové vody včetně izolace výměníku a termostatického předehřevu bez oběhového čerpadla

ZV - zónový ventil ve vratném potrubí bytového topného okruhu bez pohonu

NC - bez výstupu z bytové stanice

IB - kompletně izolované těleso

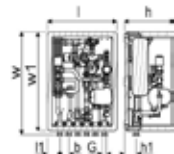

Číslo položky	Dimenze	l mm	l1 mm	b mm	h mm	h1 mm	w mm	w1 mm	Bal.2	Bal.	Jedn.	Cena/jedn.
1121436	19 CB DI TL ZA NC IB	390	70	50	280	67	578	560	16	1	ks	
1121437	19 CB BP DI TL ZS ZA NC IB	390	70	50	280	67	578	560	16	1	ks	
1121438	19 CB BP DI TL HA ZV NC IB	390	70	50	290	67	578	560	16	1	ks	

Combi Port M-Hybrid



Produktová řada bytových stanic pro přípravu teplé užitkové vody a topné vody, za použití jednoho nízkoteplotního přívodu připojeného do bytové stanice.

Combi Port M-Hybrid

je bytová stanice vybavena elektrickým dohříváčem pro okamžitou decentralizovanou přípravu teplé užitkové vody, kde je nízká teplota od zdroje, například od tepelného čerpadla. Vhodné pro podlahové systémy.

Řada Combi Port M-Hybrid je ideální pro instalaci pod omítku v bytových domech a apartmánech díky své tenké konstrukci. Ideální pro kombinaci se speciálně navrženými doplňky a skříněmi.



Specifikace

- Bytová stanice kompletně smontována a podrobena tlakové zkoušce
- Potrubní svorky vyrobené z plastu pro protihlukovou ochranu a teplotní nezávislost
- PM Ventil certifikovaný podle DVGW s patentovanou těsnící technologií IPR
- Tepelná izolace na přívodním potrubí
- Termostatický bypass
- Vybaveno elektrickým ohříváčem pro přípravu teplé užitkové vody
- Mezikus pro měřič tepla 110 mm x3/4"
- Mezikus pro vodoměr 110 mm x3/4"
- Odvzdušňovací a vypouštěcí ventily
- Filtr pro studenou vodu 0,5 mm
- Filtr pro primární přívod topné vody 0,5 mm
- Možnost připojení (označeno) na elektrické uzemnění
- Max. provozní tlak, vytápění: PN10
- Max. provozní tlak, sanitární: PN10
- Max. provozní teplota: 85 °C
- Max. provozní teplota teplé užitkové vody: 60 °C
- Max. diferenční tlak, vytápění: 2,5 bar
- Min. tlak, sanitární: 2,0 bar
- Materiál tvarovek, sanitární: CW617N
- Materiál tvarovek, vytápění: CW617N, CW614N
- Materiál potrubí: nerezová ocel 1.4401
- Rozměry: Š/V/H 755.5 x 618 x 145 mm

Použití

- Decentrální okamžitá příprava teplé užitkové vody
- Systémy podlahového vytápění
- Systémy tepelných čerpadel s nízkou primární teplotou přívodu

Certifikace

- DVGW schválení

Výhody

- Hygienický design který zabraňuje kontaminaci pitné vody
- Redukované tepelné ztráty
- Kompaktní instalační hloubka - montáž do stěny pro nejnáročnější projekty
- Stabilní dodávka teplé užitkové vody v nízkoteplotních systémech s okamžitou adaptací pro změnu průtoků
- Zvýšená bezpečnost pomocí hydraulického tlumiče

Combi Port M-Hybrid

Uponor Combi Port M-Hybrid Bytová stanice HP

Verze pro tepelná čerpadla. Nepřímá příprava teplé užitkové vody v elektrickém ohřívači 400V a přímé vytápění bytu s připojením na nízkoteplotní zdroje.

Vysvětlivky:

400V – vhodné elektrické napětí pro napájení elektrického ohřívače 400V pro přípravu teplé užitkové vody

15,18 – Indikátor kapacity teplé užitkové vody (l/min) smíšené na 38 °C

St – nerezový výměník pro přípravu teplé užitkové vody

13H2 – 13 kW instalovaného výkonu pro ohřev teplé užitkové vody na ~53 °C při průtoku 10 l/min (nebo ~15 l/min při teplotě 38 °C)

21H3 – 21 kW instalovaného výkonu pro ohřev teplé užitkové vody na ~60 °C při průtoku 10 l/min (nebo ~18 l/min při teplotě 38 °C)

DI – regulátor diferenciálního tlaku na přívodu do bytové stanice

DH – regulátor tlakové difference na okruhu vytápění v bytě

BP – Předehřev přívodní vody

HA – Tlumič vodních rázů na straně teplé užitkové vody

FR – filtr na straně zpátečky vytápění bytu

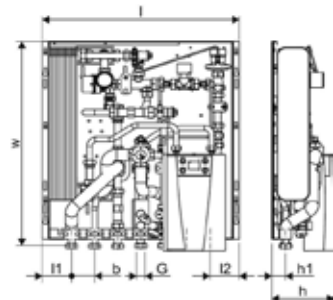

Číslo položky	Dimenze	L mm	W mm	H mm	W kg	Bal.2	Bal.	Jedn.	Cena/jedn.
1135556	400V 15 ST 13H2 DH BP HA FR	618	555	176	20	6	1	ks	94 993 Kč
1135557	400V 18 ST 21H3 DH BP HA FR	618	556	176	20	6	1	ks	96 231 Kč
1135570	400V 15 ST 13H2 DI DH BP HA FR	618	556	176	20	6	1	ks	92 476 Kč
1135571	400V 18 ST 21H3 DI DH BP HA FR	618	556	176	20	6	1	ks	101 183 Kč

Combi Port M-4pipe



Produktová řada bytových stanic pro přípravu teplé užitkové vody a vytápění/chlazení pomocí otopných těles či podlahového systému, používajíc souběžné rozvody, napojené na bytové stanice. Combi Port M-4Pipe je bytová stanice pro okamžitou decentrální přípravu teplé

užitkové vody a vytápění/chlazení pomocí otopných těles či podlahového systému, používajíc souběžné rozvody, napojené na bytové stanice. Combi Port M-4Pipe je ideální pro instalaci pod omítku v bytových domech a apartmánech díky své tenké konstrukci. Umožnění na přepínání mezi vytápěním a chlazením v apartmánech. Podle typu bytové stanice, může být toto přepnutí systemově centrální či decentrální - dle preferencí uživatele.



Specifikace

- Bytová stanice kompletně smontována a podrobena tlakové zkoušce
- Potrubní svorky vyrobené z plastu pro protihlukovou ochranu a teplotní nezávislost
- PM Ventil certifikovaný podle DVGW s patentovanou těsnící technologií IPR
- Oddělené nízkoteplotní okruhy vytápění/chlazení pro přímé vytápění/chlazení
- Tepelná izolace na přívodním potrubí
- Termostatický bypass
- Výtok studené vody
- Mezikus pro měřič tepla 110 mm x3/4" pro vysokou teplotu vratného potrubí
- Mezikus pro měřič tepla 110 mm x3/4" pro nízkou teplotu vratného potrubí
- Mezikus pro vodoměr 110 mm x3/4"
- Odvzdušňovací a vypouštěcí ventily
- Filtr pro studenou vodu 0,5 mm
- Filtr pro primární přívod topné vody 0,5 mm
- Možnost připojení (označeno) na elektrické uzemnění
- Max. provozní tlak, vytápění: PN10
- Max. provozní tlak, sanitární: PN10
- Max. provozní teplota: 85 °C
- Max. diferenční tlak, vytápění: 2,5 bar
- Min. tlak, sanitární: 2,0 bar
- Materiál tvarovek, sanitární: CW617N
- Materiál tvarovek, vytápění: CW617N, CW614N
- Materiál potrubí: nerezová ocel 1.4401
- Rozměry: Š/V/H 755.5 x 618 x 145 mm

Použití

- Decentrální okamžitá příprava teplé užitkové vody
- Systémy podlahového vytápění
- Systémy otopných těles
- Systémy tepelných čerpadel s nízkou primární teplotou přívodu
- 4potrubní systém s 2 oddílnými primárními přívody topné vody a s 2 zpátečkami, vhodný také pro chlazení v letním období

Certifikace

- DVGW schválení

Výhody

- Hygienický design který zabraňuje contaminaci pitné vody
- Redukované tepelné ztráty
- Kompaktní instalační hloubka - montáž do stěny pro nejnáročnější projekty
- Stabilní dodávka teplé užitkové vody v nízkoteplotních systémech s okamžitou adaptací pro změnu průtoků
- Oddělené přívody topné vody, umožňující topení a chlazení se stejnými bytovými rozvody

Combi Port M-4pipe

Uponor Combi Port M-4pipe Bytová stanice H/C

Verze pro vytápění/chlazení. Nepřímá příprava teplé užitkové vody a přímé vytápění bytu s dvojitými přívodními a s dvojitými vratnými potrubí (1 dvojice pro přípravu teplé užitkové vody, 1 dvojice pro vytápění bytu), umožňující energeticky efektivní vytápění pomocí nízkých teplot, chlazení (zapínáno centrálně) a napojení na systémy tepelných čerpadel.

Vysvětlivky:

19 – Indikátor kapacity teplé užitkové vody (l/min)

St – nerezový výměník pro přípravu teplé užitkové vody

BP – Předehřev přívodní vody

TL – Termostatický omezovač teploty pro teplou užitkovou vodu s ponorným čidlem.

HC - Možnost vytápění a chlazení, s dvojitými přívodními potrubí a dvojitými vratnými potrubí

DI – regulátor tlakové diference na přívodu do bytové stanice

D4 - Regulátor tlakové diference na okruhu nízkoteplotního vytápění

ZM - Cirkulační modul pro teplou užitkovou vodu s pojistným ventilem, cirkulačním čerpadlem a regulátorem tlakové diference.

Zapotřebí je nnapojení na odpadní systém.



Číslo položky	Dimenze	L mm	W mm	H mm	W kg	Bal.2	Bal.	Jedn.	Cena/jedn.
1135563	19 St BP HC DI D4	618	756	145	20	3	1	ks	57 599 Kč
1135569	19 St BP ZM HC DI D4	618	756	145	20	3	1	ks	74 953 Kč

Combi Port Gen



Obecná skupina pro společné příslušenství Aqua a Combi port.



Uponor Combi Port Gen Ball valve set

- set kulových ventilů

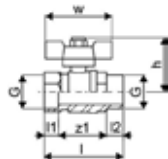

Číslo položky	Dimenze	G	G1	l	l1	l2	z	h	w	Bal.2	Bal.	Jedn.	Cena/jedn.
1121010	x4, DN20, MT/FT									200 150 120 0,9136	1	set	1 775 Kč
1103010	x6, DN20, MT/FT									555 110 100 3 100	1	ks	
1121011	x7, DN20, MT/FT									250 150 120 1,83144	1	set	3 309 Kč
1131488	x9, DN20, MT/FT	3/4		62	11	13	38	43			1	ks	5 080 Kč

Uponor Combi Port Gen set přepouštěcího ventilu Riser

- Set TTV termostatického přepouštěcího ventilu pro stoupačky



Číslo položky	Dimenze	L	W	H	W	Bal.2	Bal.	Jedn.	Cena/jedn.
1093827	3/4"	100	200	80	1,1	30	1	ks	7 661 Kč

Uponor Combi Port Gen set dynamického vyrovnávače tlaků Riser

- Set DRG dynamického vyrovnávače tlaků pro stoupačky



Číslo položky	Dimenze	L	W	H	W	Bal.2	Bal.	Jedn.	Cena/jedn.
1094562	1"	200	200	80	1,9	30	1	ks	14 924 Kč

Aqua Port M-INS



Produktová řada s plně izolovanými kompaktními bytovými stanicemi (HIU) pro okamžitou decentralizovanou přípravu teplé užitkové vody bez přímého připojení pro vytápění vnitřních prostor.

Aqua Port M-INS je

kompletně izolovaná kompaktní bytová stanice (HIU) pro okamžitou decentralizovanou přípravu teplé užitkové vody s vynikající funkčností (bez připojení pro vytápění vnitřních prostor).

Aqua Port M-INS je speciálně navržen pro použití v bytových a vícegeneračních domech.

Výhody

- Hygienický design, který zabraňuje kontaminaci pitné vody
- Minimalizované tepelné ztráty
- Kompaktní velikost - i pro malé byty
- Stabilní dodávka teplé užitkové vody s okamžitým přizpůsobením na měnící se průtoky a prioritní funkci
- Zvýšená bezpečnost díky hydraulickým tlumičům nárazů



Specifikace

- Kompletně sestavená a tlakově testovaná bytová stanice.
- Plastové upínání trubek pro ochranu proti hluku a tepelné oddělení
- Ventil PM s certifikací DVGW a patentovanou technologií trojitého těsnění.
- Odvzdušňovací ventil
- Termostatický přepouštěcí ventil
- Sítko pro potrubí se studenou vodou 0,5 mm
- Sítko pro primární potrubí přívodu tepla 0,5 mm
- Možnost připojení (označené) elektrické uzemňovací koncovky
- Max. provozní tlak topení: PN10
- Max. provozní tlak sanitární: PN10
- Max. provozní teplota: 85 °C
- Max. diferenční tlak prim. topení: 2,5 bar
- Min. tlak sanitární: 2,0 bar
- Materiál tvarovek sanitární: CW617N
- Materiál tvarovek topení: CW617N, CW614N
- Materiál potrubí: nerezová ocel 1.4401
- Rozměry: Š/V/D 255x 376 x 148 mm

Použití

- Decentralizovaná okamžitá příprava teplé užitkové vody

Certifikace

- Schválení DVGW

Aqua Port M-INS

Uponor Aqua Port M-INS bytová stanice DHW

Základní DHW verze pro přípravu teplé užitkové vody

Kódy rozměrů:

19 - indikace množství teplé užitkové vody (l/min)

CB - mědí letovaný výměník z nerezové oceli pro přípravu teplé užitkové vody

TL - termostatický omezovač teploty teplé užitkové vody s ponorným čidlem

HA - omezovač vodního rázu na straně teplé užitkové vody

NC - bez výstupu z bytové stanice

IB - kompletně izolované těleso

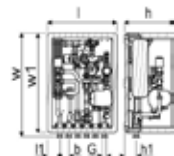

Číslo položky	Dimenze	l mm	l1 mm	b mm	h mm	h1 mm	w mm	w1 mm	Bal.2	Bal.	Jedn.	Cena/jedn.
1121439	19 CB TL HA NC IB	390	70	50	280	67	578	560	16	1	ks	42 923 Kč

Aqua Ambient



Aqua Ambient sprchové a bodové vpusti jsou pokročilá kanalizační zařízení s moderními prvky jako černé příslušenství. Jsou vyráběny dle nejvyšších standardů, zakončeny elegantní nerezovou mřížkou

a mohou být využity v nejnovějších verzích sprchových koutů.

Výhody

- Moderní konstrukce a stylový design
- Vhodné pro jakoukoliv konstrukci podlahy
- Jednoduchá instalace
- Vysoce kvalitní materiály s robustní konstrukcí



Specifikace

- Moderní konstrukce a stylový design v různých velikostech: 600, 700, 800, 900, 1000 mm
- Široký těsnicí kroužek (30mm) zajišťuje pevné připojení k podlahové konstrukci
- Upravitelná výška a nastavitelné nožičky pro integraci do jakékoliv konstrukce podlahy
- Jednoduchá instalace díky návaznosti a kompatibilitě s systémem odpadních vod (dimenze odpadního potrubí)
- 360° naladitelná zápachová uzávěrka

Použití

Domovní odpadní systém

Certifikace

- Technické ohodnocení dle EN 1253

Uponor Aqua Ambient Sprchová vpust silver

- Kompatibilní s velkou škálou mřížek
- Průtok: 0,8 l/s
- Zápachová uzávěrka s čisticím kusem, připojovací potrubí DN 50
- Materiál těla vpusti: nerezová ocel, matná, černá
- Materiál zápachové uzávěrky: polypropylen / ABS



Číslo položky	Dimenze	l mm	l1 mm	do mm	h mm	h1 mm	h2 mm	w mm	w1 mm	z1 mm	Bal.2	Bal.	Jedn.	Cena/jedn.
1136397	30/600mm	660	598	40	98	82	40	303	143	45	80	1	ks	3 775 Kč
1136399	30/800mm	860	798	40	98	82	40	303	143	45	50	1	ks	4 193 Kč
1136398	30/700mm	760	698	40	98	82	40	303	143	45	70	1	ks	3 966 Kč
1136401	30/1000mm	1060	998	40	98	82	40	303	143	45	50	1	ks	4 565 Kč
1136400	30/900mm	960	898	40	98	82	40	303	143	45	50	1	ks	4 363 Kč

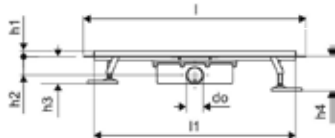

Aqua Ambient

Uponor Aqua Ambient Sprchová vpust black

- Kompatibilní s velkou škálou mřížek
- Průtok: 0,8 l/s
- Zápachová uzávěrka s čisticímkusem, přípojovací potrubí DN 50
- Materiál těla vpusti: nerezová ocel, matná, černá
- Materiál zápachové uzávěrky: polypropylen / ABS

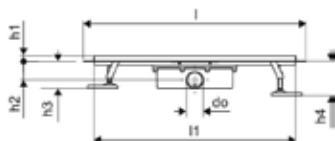

Číslo položky	Dimenze	l mm	l1 mm	do mm	h mm	h1 mm	h2 mm	w mm	Bal.2	Bal.	Jedn.	Cena/jedn.
1136402	30/600mm	660	598	50	113	97	55	143	80	1	ks	3 526 Kč
1136403	30/700mm	760	698	50	113	97	55	143	70	1	ks	3 654 Kč
1136404	30/800mm	860	798	50	113	97	55	143	50	1	ks	3 804 Kč
1136405	30/900mm	960	898	50	113	97	55	143	50	1	ks	3 907 Kč
1136406	30/1000mm	1060	998	50	113	97	55	143	50	1	ks	4 043 Kč

Uponor Aqua Ambient Sprchová vpust nízká silver

- Kompatibilní s velkou škálou mřížek
- Pro podlahy s nízkou konstrukční výškou
- Průtok: 0,6 l/s
- Zápachová uzávěrka s čisticímkusem, přípojovací potrubí DN 40, s možností horizontálního natočení 360°
- Materiál těla vpusti: nerezová ocel
- Materiál zápachové uzávěrky: polypropylen / ABS

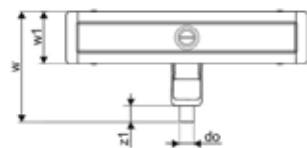
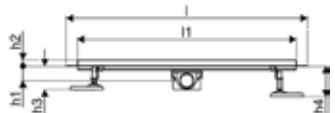

Číslo položky	Dimenze	l mm	l1 mm	do mm	h mm	h1 mm	h2 mm	w mm	w1 mm	z1 mm	Bal.2	Bal.	Jedn.	Cena/jedn.
1136407	30/600mm	660	600	40	98	82	40	303	143	45	80	1	ks	3 560 Kč
1136410	30/900mm	960	900	40	98	82	40	303	143	45	50	1	ks	4 073 Kč
1136409	30/800mm	860	800	40	98	82	40	303	143	45	50	1	ks	3 908 Kč
1136408	30/700mm	760	700	40	98	82	40	303	143	45	70	1	ks	3 784 Kč
1136411	30/1000mm	1060	1000	40	98	82	40	303	143	45	50	1	ks	4 189 Kč

Aqua Ambient

Uponor Aqua Ambient Sprchová vpust nízká black

- Kompatibilní s velkou škálou mřížek
- Pro podlahy s nízkou konstrukční výškou
- Průtok: 0,6 l/s
- Zápachová uzávěrka s čisticím kusem, přípojovací potrubí DN 40, s možností horizontálního natočení 360°
- Materiál těla vpusti: nerezová ocel, matná, černá
- Materiál zápachové uzávěrky: polypropylen / ABS

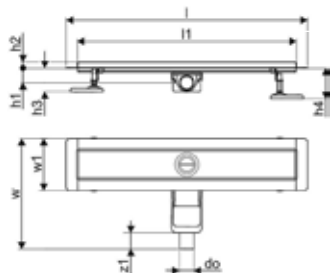

Číslo položky	Dimenze	l mm	l1 mm	do mm	h mm	h1 mm	h2 mm	w mm	w1 mm	z1 mm	Bal.2	Bal.	Jedn.	Cena/jedn.
1136414	30/800mm	860	800	40	98	82	40	303	143	45	50	1	ks	3 568 Kč
1136415	30/900mm	960	900	40	98	82	40	303	143	45	50	1	ks	3 670 Kč
1136416	30/1000mm	1060	1000	40	98	82	40	303	143	45	50	1	ks	3 804 Kč
1136412	30/600mm	660	600	40	98	82	40	303	143	45	80	1	ks	3 233 Kč
1136413	30/700mm	760	700	40	98	82	40	303	143	45	70	1	ks	3 416 Kč

Uponor Aqua Ambient Sprchová odtoková mřížka spot / silver

- Design mřížky: děrovaná
- Kompatibilní se sprchovou vpustí „silver“
- Materiál: leštěná nerezová ocel

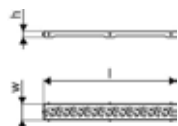

Číslo položky	Dimenze	l mm	h mm	w mm	Bal.2	Bal.	Jedn.	Cena/jedn.
1136419	800mm	788	27	72	363	1	ks	1 174 Kč
1136417	600mm	588	27	72	429	1	ks	968 Kč
1136420	900mm	888	27	72	231	1	ks	1 234 Kč
1136421	1000mm	988	27	72	210	1	ks	1 297 Kč
1136418	700mm	688	27	72	363	1	ks	1 068 Kč

Uponor Aqua Ambient Sprchová odtoková mřížka spot / black

- Design mřížky: děrovaná
- Kompatibilní se sprchovou vpustí „black“
- Materiál: Nerezová ocel, matná, černá

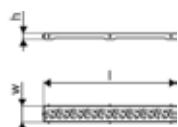

Číslo položky	Dimenze	l mm	h mm	w mm	Bal.2	Bal.	Jedn.	Cena/jedn.
1136425	900mm	888	27	72	231	1	ks	1 540 Kč
1136426	1000mm	988	27	72	231	1	ks	1 632 Kč
1136424	800mm	788	27	72	363	1	ks	1 204 Kč
1136422	600mm	588	27	72	429	1	ks	1 002 Kč
1136423	700mm	688	27	72	275	1	ks	1 102 Kč

Aqua Ambient

Uponor Aqua Ambient Sprchová odtoková mřížka plain / silver

- Design mřížky: hladká
- Kompatibilní se sprchovou vpustí „silver“
- Materiál: leštěná nerezová ocel



Číslo položky	Dimenze	l mm	h mm	w mm	Bal.2	Bal.	Jedn.	Cena/jedn.
1136429	800mm	788	27	72	275	1	ks	913 Kč
1136427	600mm	588	27	72	390	1	ks	638 Kč
1136428	700mm	688	27	72	363	1	ks	923 Kč
1136430	900mm	888	27	72	175	1	ks	990 Kč
1136431	1000mm	988	27	72	175	1	ks	1 288 Kč

Uponor Aqua Ambient Sprchová odtoková mřížka stone / silver

- Design mřížky: kámen
- Kompatibilní se sprchovou vpustí „silver“
- Materiál: leštěná nerezová ocel

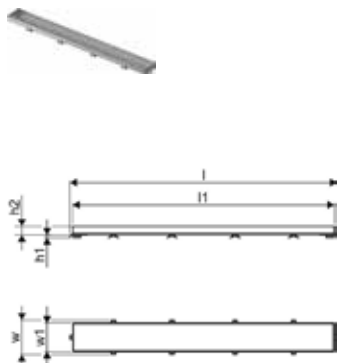

Číslo položky	Dimenze	l mm	l1 mm	h1 mm	h2 mm	w mm	w1 mm	Bal.2	Bal.	Jedn.	Cena/jedn.
1136441	1000mm	993	981	7	19	77	64	231	1	ks	1 250 Kč
1136438	700mm			7	19	77	64	363	1	ks	1 102 Kč
1136437	600mm	593	581	7	19	77	64	429	1	ks	1 049 Kč
1136439	800mm			7	19	77	64	363	1	ks	1 132 Kč
1136440	900mm			7	19	77	64	231	1	ks	1 217 Kč

Uponor Aqua Ambient Sprchová odtoková mřížka stone / black

- Design mřížky: kámen
- Kompatibilní se sprchovou vpustí „black“
- Materiál: Nerezová ocel, matná, černá



Číslo položky	Dimenze	l mm	l1 mm	h1 mm	h2 mm	w mm	w1 mm	Bal.2	Bal.	Jedn.	Cena/jedn.
1136445	900mm	893	881	7	19	77	64	231	1	ks	922 Kč
1136443	700mm	693	681	7	19	77	64	275	1	ks	820 Kč
1136446	1000mm	993	981	7	19	77	64	231	1	ks	970 Kč
1136444	800mm	793	781	7	19	77	64	363	1	ks	864 Kč
1136442	600mm	593	581	7	19	77	64	325	1	ks	784 Kč

Aqua Ambient

Uponor Aqua Ambient Bodová vpust s kolenem classic/arco

- Připojovací potrubí DN 50
- Průtok: 0,8 l/s
- Materiál mřížky: nerezová ocel
- Materiál těla vpusti: polypropylen



Číslo položky	Dimenze	l1 mm	do mm	do1 mm	h mm	h1 mm	h2 mm	z1 mm	Bal.2	Bal.	Jedn.	Cena/jedn.
1136447	FI 50	120	210	50	124	41	83	100	180	1	ks	584 Kč

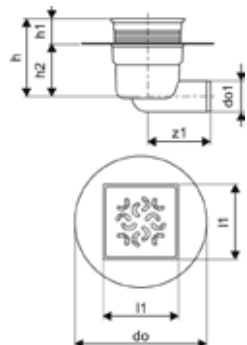

Uponor Aqua Ambient Bodová vpust s kolenem classic/spot

- Připojovací potrubí DN 50
- Průtok: 0,8 l/s
- Materiál mřížky: nerezová ocel
- Materiál těla vpusti: polypropylen



Číslo položky	Dimenze	l1 mm	do mm	do1 mm	h mm	h1 mm	h2 mm	z1 mm	Bal.2	Bal.	Jedn.	Cena/jedn.
1136448	FI 50	120	210	50	124	83	41	100	180	1	ks	592 Kč

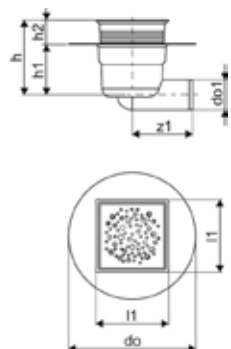

Aqua Ambient

Uponor Aqua Ambient Bodová vpust s kolenem classic/cube

- Připojovací potrubí DN 50
- Průtok: 0,8 l/s
- Materiál mřížky: nerezová ocel
- Materiál těla vpusti: polypropylen



Číslo položky	Dimenze	l1 mm	do mm	do1 mm	h mm	h1 mm	h2 mm	z1 mm	Bal.2	Bal.	Jedn.	Cena/jedn.
1136449	F1 50	120	210	50	123	83	38	100	180	1	ks	595 Kč

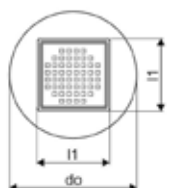
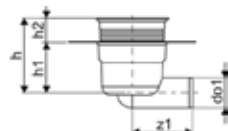

Uponor Aqua Ambient Bodová vpust s kolenem super/arco

- Připojovací potrubí DN 50
- Průtok: 0,4 l/s
- pro podlahy s nízkou konstrukční výškou
- Materiál mřížky: nerezová ocel
- Materiál těla vpusti: polypropylen



Číslo položky	Dimenze	l1 mm	do mm	do1 mm	z mm	h mm	h1 mm	h2 mm	Bal.2	Bal.	Jedn.	Cena/jedn.
1136450	F1 50	120	220	50	98	55	38	15	300	1	ks	631 Kč

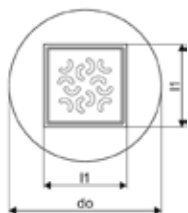
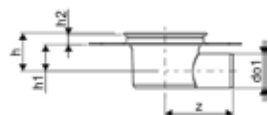

Aqua Ambient

Uponor Aqua Ambient Bodová vpust s kolenem super/spot

- Připojovací potrubí DN 50
- Průtok: 0,4 l/s
- pro podlahy s nízkou konstrukční výškou
- Materiál mřížky: nerezová ocel
- Materiál těla vpusti: polypropylen



Číslo položky	Dimenze	l1 mm	do mm	do1 mm	z mm	h mm	h1 mm	h2 mm	Bal.2	Bal.	Jedn.	Cena/jedn.
1136452	FI 50	120	220	50	98	55	38	15	300	1	ks	677 Kč

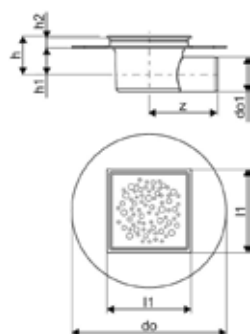

Uponor Aqua Ambient Bodová vpust s kolenem super/cube

- Připojovací potrubí DN 50
- Průtok: 0,4 l/s
- pro podlahy s nízkou konstrukční výškou
- Materiál mřížky: nerezová ocel
- Materiál těla vpusti: polypropylen



Číslo položky	Dimenze	l1 mm	do mm	do1 mm	z mm	h mm	h1 mm	h2 mm	Bal.2	Bal.	Jedn.	Cena/jedn.
1136453	FI 50	120	220	50	98	55	38	15	225	1	ks	642 Kč

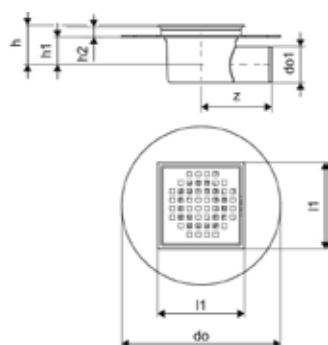

Aqua Ambient

Uponor Aqua Ambient Bodová vpust s kolenem standard

- Připojovací potrubí DN 50 nebo DN 110
- Průtok: DN 50 0,8 l/s, DN 110 1,4 l/s
- Materiál mřížky: nerezová ocel
- Materiál těla vpusti: polypropylen



Číslo položky	Dimenze	l1 mm	do mm	do1 mm	z mm	h mm	h1 mm	h2 mm	Bal.2	Bal.	Jedn.	Cena/jedn.
1136457	150mmx150mm FI 110	150	158	110	122	149	138	11	190	1	ks	486 Kč
1136456	100mmx100mm FI 50	107	112	50	100	124	116	8	288	1	ks	305 Kč

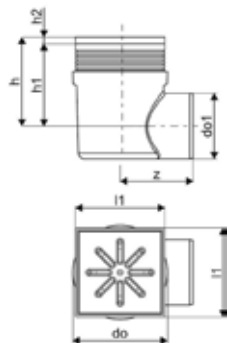

Uponor Aqua Ambient Bodová vpust c standard

- Připojovací potrubí DN 50 nebo DN 110
- Průtok: DN 50 0,8 l/s, DN 110 1,4 l/s
- Materiál mřížky: nerezová ocel
- Materiál těla vpusti: polypropylen



Číslo položky	Dimenze	l1 mm	do mm	do1 mm	z mm	h mm	h1 mm	h2 mm	Bal.2	Bal.	Jedn.	Cena/jedn.
1136458	FI 50	107	210	50	100	124	83	40	180	1	ks	379 Kč

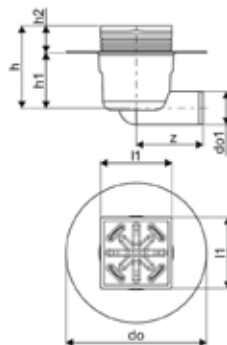

Aqua Ambient

Uponor Aqua Ambient Bodová vpust přímá classic/arco

- Připojovací potrubí DN 50
- Průtok: 0,8 l/s
- Materiál mřížky: nerezová ocel
- Materiál těla vpusti: polypropylen

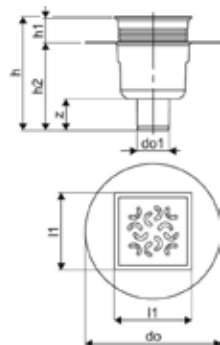

Číslo položky	Dimenze	l1 mm	do mm	do1 mm	z mm	h mm	h1 mm	h2 mm	Bal.2	Bal.	Jedn.	Cena/jedn.
1136462	FI 50	120	210	49,2	49	177	38	136	180	1	ks	560 Kč

Uponor Aqua Ambient Bodová vpust přímá classic/spot

- Připojovací potrubí DN 50
- Průtok: 0,8 l/s
- Materiál mřížky: nerezová ocel
- Materiál těla vpusti: polypropylen

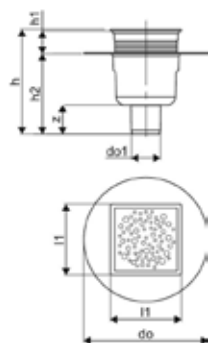

Číslo položky	Dimenze	l1 mm	do mm	do1 mm	z mm	h mm	h1 mm	h2 mm	Bal.2	Bal.	Jedn.	Cena/jedn.
1136463	FI 50	120	210	49	49	177	38	136	180	1	ks	605 Kč

Aqua Ambient

Uponor Aqua Ambient Bodová vpust přímá classic/cube

- Připojovací potrubí DN 50
- Průtok: 0,8 l/s
- Materiál mřížky: nerezová ocel
- Materiál těla vpusti: polypropylen



Číslo položky	Dimenze	l1 mm	do mm	do1 mm	z mm	h mm	h1 mm	h2 mm	Bal.2	Bal.	Jedn.	Cena/jedn.
1136464	F1 50	120	210	49	49	177	38	136	180	1	ks	572 Kč

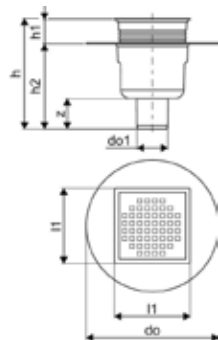

Uponor Aqua Ambient Bodová vpust plynulá super/arco

- Připojovací potrubí DN 50
- Průtok: 0,4 l/s
- pro podlahy s nízkou konstrukční výškou
- Materiál mřížky: nerezová ocel
- Materiál těla vpusti: polypropylen



Číslo položky	Dimenze	d1 mm	l1 mm	do mm	do1 mm	h mm	h1 mm	h2 mm	Bal.2	Bal.	Jedn.	Cena/jedn.
1136465	F1 50	45,7	120	220	50	55	38	38	300	1	ks	638 Kč

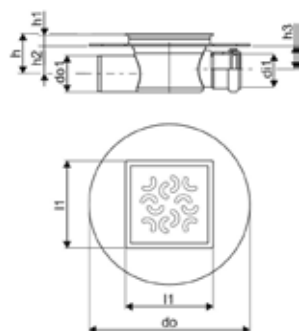

Aqua Ambient

Uponor Aqua Ambient Bodová vpust plynulá super/spot

- Připojovací potrubí DN 50
- Průtok: 0,4 l/s
- pro podlahy s nízkou konstrukční výškou
- Materiál mřížky: nerezová ocel
- Materiál těla vpusti: polypropylen



Číslo položky	Dimenze	di1 mm	l1 mm	do mm	do1 mm	h mm	h1 mm	h2 mm	Bal.2	Bal.	Jedn.	Cena/jedn.
1136466	FI 50	45,7	120	220	50	55	38	38	300	1	ks	744 Kč

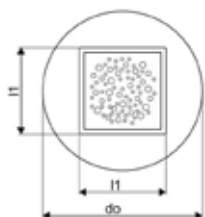

Uponor Aqua Ambient Bodová vpust přímá standard

- Připojovací potrubí DN 50 nebo DN 110
- Průtok: DN 50 0,8 l/s, DN 110 1,4 l/s
- Materiál mřížky: nerezová ocel
- Materiál těla vpusti: polypropylen

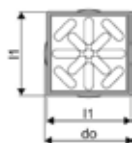
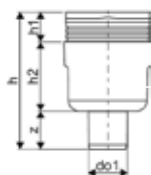

Číslo položky	Dimenze	l1 mm	do mm	do1 mm	z mm	h mm	h1 mm	h2 mm	Bal.2	Bal.	Jedn.	Cena/jedn.
1136469	100mmx100mm FI 50	107	112	50	49	176	39	89	336	1	ks	302 Kč
1136470	150mmx150mm FI 110	150	158	110	58	163	58	11	196	1	ks	474 Kč

Aqua Ambient

Uponor Aqua Ambient Bodová vpust přímá c standard

- Připojovací potrubí DN 50 nebo DN 110
- Průtok: DN 50 0,8 l/s, DN 110 1,4 l/s
- Materiál mřížky: nerezová ocel
- Materiál těla vpusti: polypropylen

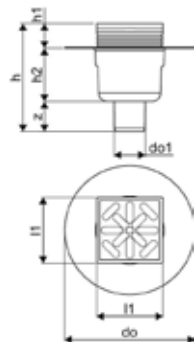

Číslo položky	Dimenze	l1 mm	do mm	do1 mm	z mm	h mm	h1 mm	h2 mm	Bal.2	Bal.	Jedn.	Cena/jedn.
1136471	F1 50	107	210	50	49	176	40	87	180	1	ks	356 Kč

HypAir



Přivzdušňovací hlavice
Uponor HypAir umožňuje správné odvětrávání odpadní vody. Spolehlivě zabraňují nežádoucímu úniku plynů a pachů z kanalizace do obytné zóny.

Výhody

- Univerzální portfolio 2 výrobků pro pokrytí odpadních vod v rozměrech 32 - 110 mm.
- Certifikovaná klasifikace AI podle EN 12380: provoz při teplotách -20°C - $+60^{\circ}\text{C}$ a schváleno pro umístění pod záplavovou úroveň připojených spotřebičů.
- Minimalizuje potřebu a náklady pro střešní prostupy.
- Umožňuje větší vzdálenost mezi armaturami a stoupačkami - volnost návrhu.
- Bezúdržbový



Specifikace

Přivzdušňovací hlavice Uponor HypAir jsou jednosměrné ventily, které umožňují vstup vzduchu do kanalizačního systému, když v potrubí vznikne podtlak. Hlavice Uponor HypAir se uzavírají pomocí gravitace a utěsní odvětrávání při nulovém diferenčním tlaku (bez průtokových podmínek) a při kladném vnitřním tlaku.

Použití

Odvětrávání domovní kanalizace podle místních předpisů.

Certifikace

Klasifikace AI podle EN 12380, TÜV certifikováno.

Uponor HypAir Přivzdušňovací hlavice

Přivzdušňovací hlavice



Číslo položky	Dimenze	di1 mm	di2 mm	l mm	l1 mm	do mm	do1 mm	do2 mm	do3 mm	Bal.2	Bal.	Jedn.	Cena/jedn.
1134571	70-110	75	70	108	46	125	110	100	90	27	1	ks	662 Kč
1134572	32-63	40	32	80	35	70	63	-	50	100	1	ks	268 Kč

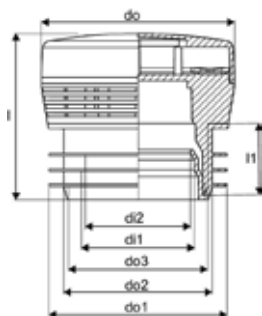

Stříhání – nářadí



Uponor Multi Nůžky na potrubí

- Snadné řezání speciálním trojúhelníkovým nožem
- Na potrubí s vnějším průměrem 12-25 mm



Číslo položky	Dimenze	L mm	W mm	H mm	W kg	Bal.2	Bal.	Jedn.	Cena/jedn.
1089674	12-25	187	65	28	0,303	36	1	ks	1 971 Kč

Uponor Multi Čepel nůžek na potrubí



Číslo položky	Dimenze	L mm	W mm	H mm	W kg	Bal.2	Bal.	Jedn.	Cena/jedn.
1089776	12-25	39	32	2	0,019	150	1	ks	649 Kč

Uponor Multi Nůžky na potrubí



Číslo položky	Dimenze	L mm	W mm	H mm	W kg	Bal.2	Bal.	Jedn.	Cena/jedn.
1089677	32-40	241	107	35	0,44	12	1	ks	1 828 Kč

Uponor Multi Čepel řezacího nástroje

- Vnější průměr 32-40 mm



Číslo položky	Dimenze	L mm	W mm	H mm	W kg	Bal.2	Bal.	Jedn.	Cena/jedn.
1089779	32-40	100	61	3	0,073	50	1	ks	692 Kč

Stříhání – nářadí

Uponor Multi Řezačka na potrubí



Číslo položky	Dimenze	L mm	W mm	H mm	W kg	Bal.2	Bal.	Jedn.	Cena/jedn.
1089675	25-63	246	102	41	0,9	12	1	ks	1 263 Kč

Uponor Multi Čepel řezačky na potrubí

- Na potrubí s vnějším průměrem 25-63 mm



Číslo položky	Dimenze	L mm	W mm	H mm	W kg	Bal.2	Bal.	Jedn.	Cena/jedn.
1089777	25-63	34	6	34	0,009	50	1	ks	252 Kč

Uponor Multi Řezačka na potrubí

- Na potrubí s vnějším průměrem 50-125 mm



Číslo položky	Dimenze	L mm	W mm	H mm	W kg	Bal.2	Bal.	Jedn.	Cena/jedn.
1089676	50-125	345	155	46	1,62	8	1	ks	2 186 Kč

Uponor Multi Čepel řezačky na potrubí



Číslo položky	Dimenze	L mm	W mm	H mm	W kg	Bal.2	Bal.	Jedn.	Cena/jedn.
1089778	50-125	51	11	51	0,015	50	1	ks	426 Kč

Uponor MLC Čepel řezačky na potrubí



Číslo položky	L mm	W mm	H mm	W kg	Bal.2	Bal.	Jedn.	Cena/jedn.
1013721	90	70	2	0,073	10	1	ks	

Uponor MLC Čepel řezačky na potrubí



Číslo položky	Dimenze	L mm	W mm	H mm	W kg	Bal.2	Bal.	Jedn.	Cena/jedn.
1014320	63-110	41	41	6	0,014		1	ks	537 Kč

Stříhání – nářadí

Uponor Flex Pipe cutting tool PEX

- Na potrubí Uponor s vnějším průměrem 12–25 mm



Číslo položky	Dimenze	L mm	W mm	H mm	W kg	Bal.2	Bal.	Jedn.	Cena/jedn.
1089673	12-25	187	65	23	0,22	36	1	ks	945 Kč

Uponor Flex Čepel řezacího nástroje PEX

Číslo položky	Dimenze	L mm	W mm	H mm	W kg	Bal.2	Bal.	Jedn.	Cena/jedn.
1089780	12-25	40	36	1	0,009	150	1	ks	252 Kč

Uponor MLC Čepel řezačky na potrubí



Číslo položky	Dimenze	L mm	W mm	H mm	W kg	Bal.2	Bal.	Jedn.	Cena/jedn.
1006635	25-63	24	24	7	0,004		1	ks	253 Kč
1014173	50-110	45	45	11	0,014	20	1	ks	252 Kč

Uponor MLC Řezačka a kalibrátor potrubí



Číslo položky	Dimenze	L mm	W mm	H mm	W kg	Bal.2	Bal.	Jedn.	Cena/jedn.
1014334	63-110	205	330	135	3,6		1	ks	13 589 Kč

Uponor MLC Odhraňovací nářadí

- Pro odhranění potrubí Uponor Uni Pipe PLUS a MLC
- Vybaven rukojetí
- Bez rukojeti se používá jako příslušenství k závrtnému šroubu se závitem do plechu



Číslo položky	Dimenze	L mm	W mm	H mm	W kg	Bal.2	Bal.	Jedn.	Cena/jedn.
1006830	16	11	25	11	0,12	50	1	ks	414 Kč
1015749	20	115	110	34	0,136	50	1	ks	433 Kč
1015756	25	120	110	38	0,21	50	1	ks	482 Kč
1015762	32	110	35	115	0,2	50	1	ks	639 Kč

Uponor MLC Odhraňovací nářadí



Číslo položky	Dimenze	L mm	W mm	H mm	W kg	Bal.2	Bal.	Jedn.	Cena/jedn.
1006638	40	110	40	70	0,183	50	1	ks	947 Kč
1015808	50	109	36	68	0,23	50	1	ks	1 192 Kč
1014339	63	110	65	70	0,24	50	1	ks	1 327 Kč
1014344	75	109	79	64	0,39	30	1	ks	1 819 Kč

Stříhání – nářadí

Uponor MLC Odhraňovací nářadí

- Pro odhranění potrubí Uponor Uni Pipe PLUS a MLC



Číslo položky	Dimenze	L mm	W mm	H mm	W kg	Bal.2	Bal.	Jedn.	Cena/jedn.
1015739	16/20/25	104	99	29	0,13	60	1	ks	592 Kč

Uponor MLC Odhraňovací nůž univerzální



Číslo položky	L mm	W mm	H mm	W kg	Bal.2	Bal.	Jedn.	Cena/jedn.
1060167	25	25	150	0,03	50	1	ks	196 Kč

Uponor MLC Vnitřní ohýbací pružina

- Ohýbací pružina pro potrubí Uponor Uni Pipe PLUS a MLC



Číslo položky	Dimenze	L mm	W mm	H mm	W kg	Bal.2	Bal.	Jedn.	Cena/jedn.
1013729	16	600	10	10	0,21	100	1	ks	164 Kč
1013734	20	620	7	7	0,3304	75	1	ks	186 Kč
1013737	25	620	17	17	0,63	50	1	ks	209 Kč
1013739	32	620	25	25	0,63	40	1	ks	306 Kč

Uponor MLC Vnější ohýbací pružina

- Ohýbací pružina pro potrubí Uponor Uni Pipe PLUS a MLC



Číslo položky	Dimenze	L mm	W mm	H mm	W kg	Bal.2	Bal.	Jedn.	Cena/jedn.
1006640	16	500	20	20	0,428	55	1	ks	274 Kč
1013792	20	500	25	25	0,5163	45	1	ks	204 Kč
1013794	25	500	30	30	0,646	45	1	ks	237 Kč

Uponor Uni Pipe PLUS Ohýbací nářadí

- Vytváří rovnoměrně tvarované ohyby potrubí Uponor Uni Pipe PLUS s vnějším průměrem až 32 mm
- Komplet se dodává v kufru s nástroji a ohýbacími segmenty



Číslo položky	Dimenze	L mm	W mm	H mm	W kg	Bal.2	Bal.	Jedn.	Cena/jedn.
1071925	16-32	320	230	38	1,827	100	1	ks	10 780 Kč

Lisování



Uponor S-Press Ruční lisovací nářadí bez vložek

- V kombinaci s vyměnitelnými vložkami
- Dodáno v kufru bez vyměnitelných vložek



Číslo položky	Dimenze	d mm	Bal.2	Bal.	Jedn.	Cena/jedn.
1015764	14-20	14-20	100	1	ks	

Uponor S-Press Akumulátorová lisovačka UP110

- Dodávaná v plastovém kufříku s baterií a nabíječkou
- Bez lisovacích čelistí
- Pro rozměry: do 110 mm

Technické specifikace:

- Rychlé lisování díky krátkému lisovacímu cyklu
- Lisovací tlak: cca 32 kN
- Kapacita baterie: Vysoce výkonná Li-Ion baterie Makita 3,0 Ah
- Doba nabíjení: 22 min.
- Hmotnost včetně baterie, bez čelistí: 3,5 kg
- Rozměry lisovačky: 366 x 81 x 317 mm
- Otočné: držák lisovacích čelistí otočný přibližně o 350°



Číslo položky	L mm	W mm	H mm	W kg	Bal.2	Bal.	Jedn.	Cena/jedn.
1083612	500	255	82	4,4	20	1	set	60 757 Kč

Lisování

Uponor S-Press Baterie UP110

- Akumulátorová baterie 18 V / 3,0 Ah, Li-Ion (54 Wh)
- Napětí baterie: 18 V
- Kapacita baterie: 3,0 Ah
- Doba nabíjení s nabíječkou S-Press: 22 min.
- Technologie článků: Li-Ion
- Hmotnost: 0,6 kg



Číslo položky	L mm	W mm	H mm	W kg	UN V	Bal.2	Bal.	Jedn.	Cena/jedn.
1083608	110	75	62	0,602	18	10	1	ks	8 975 Kč

Uponor S-Press Nabíječka

- Rychlonabíječka pro 18 V Li-Ion akumulátorové baterie, 230 V
- Čas nabíjení: 1,3 Ah 15 min., 3,0 Ah 22 min.
- Napájení ze sítě: 230 V AC
- Rozsah napětí: 18 V
- Hmotnost: 1,0 kg



Číslo položky	Dimenze	L mm	W mm	H mm	W kg	UN V	Bal.2	Bal.	Jedn.	Cena/jedn.
1083610	Mini2, UP110	155	180	110	0,829	230		1	ks	5 985 Kč

Uponor S-Press Čelist UPP1

- Lisovací čelisti UPP1 pro lisovací tvarovky Uponor MLC



Číslo položky	Dimenze	d mm	Bal.2	Bal.	Jedn.	Cena/jedn.
1007084	16	16	216	1	ks	2 679 Kč
1007086	20	20		1	ks	2 687 Kč
1007087	25	25		1	ks	2 783 Kč
1007088	32	32		1	ks	2 783 Kč
1015768	40	40	108	1	ks	4 781 Kč
1015792	50	50	108	1	ks	4 975 Kč

Uponor S-Press Základní čelist pro lisovací řetěz

- Základní čelist pro lisovací řetěz k zalisování lisovacích tvarovek Uponor MLC 63-110 v kombinaci s lisovačkami UP 110, UP 75 a UP 75 EL



Číslo položky	Dimenze	d mm	Bal.2	Bal.	Jedn.	Cena/jedn.
1046545	63-110	63-110		1	ks	8 778 Kč

Lisování

Uponor S-Press Lisovací řetěz

- Lisovací řetěz k zalisování lisovacích tvarovek Uponor MLC 63-110 v kombinaci s lisovačkami UP 110, UP 75 a UP 75 EL



Číslo položky	Dimenze	d mm	Bal.2	Bal.	Jedn.	Cena/jedn.
1046544	110	110	54	1	ks	28 963 Kč
1046541	63	63	72	1	ks	16 911 Kč
1046542	75	75	72	1	ks	18 906 Kč
1046543	90	90	72	1	ks	22 695 Kč

Uponor S-Press Akumulátorová lisovačka Mini2

- Dodávaná v plastovém kufříku s baterií a nabíječkou
- Včetně lisovacích čelistí typu KSP0
- Pro rozměry: do 32 mm

Technická data:

- Velmi rychlé lisování díky krátkému 3-4vteřinovému lisovacímu cyklu
- Lisovací tlak: cca 15 kN
- Kapacita baterie: Vysoce výkonná Li-Ion baterie Makita 1,3 Ah (volitelně 3,0 Ah)
- Doba nabíjení: 1,5 Ah 15 min., 3,0 Ah 22 min.
- Hmotnost včetně baterie, bez čelistí: 1,7 kg
- Rozměry lisovačky: 377 x 75 x 116 mm
- Otočné: držák lisovacích čelistí otočný přibližně o 350°



Číslo položky	Dimenze	L mm	W mm	H mm	W kg	Bal.2	Bal.	Jedn.	Cena/jedn.
1083586	16/20/25/32	380	460	85	6,6	30	1	set	69 870 Kč

Uponor S-Press Baterie Mini2

- Akumulátorová baterie 18 V / 1,5 Ah, Li-Ion (27 Wh)
- Napětí baterie: 18 V
- Kapacita baterie: 1,5 Ah
- Doba nabíjení s nabíječkou S-Press: 15 min.
- Technologie článků: Li-Ion
- Hmotnost: 0,4 kg



Číslo položky	L mm	W mm	H mm	W kg	UN V	Bal.2	Bal.	Jedn.	Cena/jedn.
1083605	114	72	43	0,352	18		1	ks	6 782 Kč

Uponor S-Press Čelist Mini KSP0

- Lisovací čelisti Uponor MLC Mini KSP0



Číslo položky	Dimenze	d mm	Bal.2	Bal.	Jedn.	Cena/jedn.
1007091	16	16	5	1	ks	3 212 Kč
1007093	20	20	5	1	ks	3 212 Kč
1007094	25	25	5	1	ks	3 423 Kč
1007095	32	32	5	1	ks	3 423 Kč

Lisování

Uponor Ecoflex Lisovací nářadí

- Nářadí pro lisování tvarovek na koncích potrubí



	Číslo položky	Dimenze	di mm	l mm	Bal.2	Bal.	Jedn.	Cena/jedn.
12.24	1135553	125	125	1200		1	ks	27 454 Kč
03.25	1135554	140	140	1200		1	ks	27 454 Kč
03.25	1135555	160	160	1200		1	ks	27 454 Kč



Uponor Smart Aqua Odtlakovací zátka

- Pro namontování během zkoušky těsnosti



	Číslo položky	Dimenze	G "	l mm	Bal.2	Bal.	Jedn.	Cena/jedn.
	1135501	1/2"MT	1/2	85	360	20	ks	11 Kč

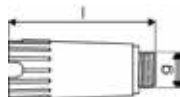

Uponor Smart Aqua Odtlakovací zátka WW

- Pro namontování během zkoušky těsnosti



	Číslo položky	Dimenze	G "	l mm	Bal.2	Bal.	Jedn.	Cena/jedn.
	1135499	1/2"MT	1/2	85	360	20	ks	11 Kč

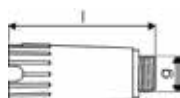

Uponor S-Press PLUS Adaptér na tlakovou zkoušku



	Číslo položky	Dimenze	G "	l mm	l1 mm	l2 mm	z1 mm	Bal.2	Bal.	Jedn.	Cena/jedn.
	1013756	16	1/2	52	14	30	8	7680	20	ks	202 Kč
	1013760	20	1/2	52	14	30	8	3840	20	ks	213 Kč
	1013762	25	1/2	57	14	35	8	3840	10	ks	303 Kč
	1013764	32	1/2	64	14	42	8	3840	10	ks	370 Kč
	1013765	40	1/2	67	14	45	8	960	5	ks	538 Kč

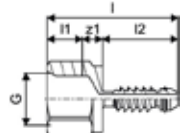

Expandování



Uponor Q&E Expandér + hlavice M12/

- Zařízení s elektromechanickým pohonem, dodávané v plastovém kufříku včetně dvou 12 V Li-Ion baterií a jedné rychlonabíječky 220-240 V / 50-60 Hz a maziva (Mo).
- Kovové převody a kovový kryt. Včetně LED pracovního světla.
- Návod k použití v kufříku. Automatické otáčení expanzní hlavice.
- Použití pro 6 bar potrubí v dimenzích do 32 mm.
- Použití pro 10 bar potrubí v dimenzích do 25 mm.

Technické údaje:

- Nabíjecí napětí: 12 V
- Indikátor úrovně nabití: optické zobrazení
- Doba nabíjení baterie: cca 0,5 hod
- Pro dimenze: <= 32 mm (AK5 / 6 bar), <= 25 mm (AK2 / 10 bar)



Číslo položky	Dimenze	L mm	W mm	H mm	W kg	Bal.2	Bal.	Jedn.	Cena/jedn.
1119379	16RS/20/25 10bar	300	280	135	4,889		1	set	11 096 Kč
1119376	16RS/20/25 6bar	270	215	110	4,889		1	set	11 096 Kč

Uponor Q&E Hlavice M12/Rapid Seal

- Vhodné pro Q&E expandér M12 / M12 FUEL



Číslo položky	Dimenze	L mm	W mm	H mm	W kg	Bal.2	Bal.	Jedn.	Cena/jedn.
1119380	9,9x1.1	50	50	67	0,223		1	ks	1 738 Kč

Uponor Q&E Hlavice expandéru M12/M18

- Vhodné pro Q&E expandér M12 / M12 FUEL a M18/M18 FUEL



Číslo položky	Dimenze	d mm	s mm	p bar	zdvih mm	Bal.2	Bal.	Jedn.	Cena/jedn.
1057184	14/15x2,5	14/15	2,0/2,5	6+10	14/25		1	ks	1 348 Kč
1057185	17/18x2,5	17/18	2,0/2,5	6+10	14/25		1	ks	1 406 Kč

Expandování

Uponor Q&E Hlavice M12/M18/Rapid Seal

- Vhodné pro Q&E akumulátorový expandér M12 / M12 FUEL a M18 / M18 FUEL



Číslo položky	Dimenze	L mm	W mm	H mm	W kg	Bal.2	Bal.	Jedn.	Cena/jedn.
1119381	16x1,8/2,0/2,2	50	50	69	0,19		1	ks	1 447 Kč
1119382	20x1,9/2,0	48	48	69	0,202		1	ks	1 483 Kč
1119383	20x2,8	48	48	81	0,218		1	ks	1 483 Kč
1119384	25x2,3	46	46	77	0,237		1	ks	1 628 Kč
1119385	25x3,5	45	45	75	0,254		1	ks	1 628 Kč
1119386	32x2,9	45	45	75	0,359		1	ks	1 738 Kč

Uponor Q&E Expandér s hlavicemi M18 6bar



Číslo položky	Dimenze	L mm	W mm	H mm	W kg	p bar	zdvih mm	Bal.2	Bal.	Jedn.	Cena/jedn.
1063908	16/20/25/32	335	270	110	7,723	6	25		1	set	20 194 Kč

Uponor Q&E Expandér s hlavicemi M18 10bar



Číslo položky	Dimenze	L mm	W mm	H mm	W kg	p bar	zdvih mm	Bal.2	Bal.	Jedn.	Cena/jedn.
1063909	16/20/25/H32	285	230	175	7,723	10	25		1	set	20 194 Kč

Uponor Q&E Hlavice expandéru M18 H



Číslo položky	Dimenze	s mm	p bar	zdvih mm	Bal.2	Bal.	Jedn.	Cena/jedn.	
1057182	32x2,9/4,4	32	2,9/4,4	6+10	25		1	ks	2 978 Kč
1057183	40x3,7	3,7	6	25			1	ks	4 156 Kč

Uponor Q&E Expandér M18 VLD PEX



Číslo položky	Dimenze	L mm	W mm	H mm	W kg	zdvih mm	Bal.2	Bal.	Jedn.	Cena/jedn.
1085099	40-75	700	195	535	15	56		1	ks	53 316 Kč

Uponor Q&E Hlavice expandéru VLD



Číslo položky	Dimenze	d mm	s mm	p bar	zdvih mm	Bal.2	Bal.	Jedn.	Cena/jedn.
1085095	40x3,7/5,5	40	3,7/5,5	6+10	56		1	ks	10 497 Kč
1085096	50x4,6/6,9	50	4,6/6,9	6+10	56		1	ks	10 497 Kč
1085097	63x5,8/8,6	63	5,8/8,6	6+10	56		1	ks	10 497 Kč
1085098	75x6,8/10,3	75	6,8/10,3	6+10	56		1	ks	11 597 Kč

Expandování

Uponor Q&E Baterie expandéru M18 PEX



Číslo položky	Dimenze	L mm	W mm	H mm	W kg	Bal.2	Bal.	Jedn.	Cena/jedn.
1085100	5,0Ah	200	160	110	0,903		1	ks	5 941 Kč

Uponor Q&E Mazací pasta



Číslo položky	Dimenze	L mm	W mm	H mm	W kg	váha kg	Bal.2	Bal.	Jedn.	Cena/jedn.
1005017	100g	175	55	30	0,103	0,10		1	ks	763 Kč

Upevnění



Uponor Siccus 14 Řezací nástroj na polystyren

- Tepelný řezací nástroj na řezání individuálních potrubních oblouků a drážek v Siccus EPS desce
- 230 V, 50/60 Hz
- S nástroji na řezání drážek pro 14 mm potrubí



Číslo položky	Dimenze	L mm	W mm	H mm	W kg	UN V	Bal.2	Bal.	Jedn.	Cena/jedn.
1006290	14mm 230V	235	60	70	1,01	230		1	ks	5 658 Kč

Uponor Tacker Tacker sešívačka

- Celokovová
- Lehká
- Pro max. 125 spon



Číslo položky	Dimenze	L mm	W mm	H mm	W kg	Bal.2	Bal.	Jedn.	Cena/jedn.
1119039	14-20mm	900	230	75	2,59	50	1	ks	4 645 Kč

Odvíjení



Uponor MLC Rovnačka potrubí

- Rovnačka potrubí není kompatibilní s Uponor odvíječem



Číslo položky	Dimenze	h mm	l mm	b mm	Bal.2	Bal.	Jedn.	Cena/jedn.
1010512	14-25	77	230	195		1	ks	11 030 Kč

Uponor Magna Odvíječ

- Pro pokládku všech Uponor potrubí do průměru 25 mm
- Teleskopické nastavení
- Materiál: galvanizovaná ocel



Číslo položky	l mm	h mm	w mm	Bal.2	Bal.	Jedn.	Cena/jedn.
1135500	700	150	300	18	1	ks	4 252 Kč

Uponor Wipex Kleště na objímky

- Roztahovací nástroj na pouzdro objímek Wipex



Číslo položky	Dimenze	l mm	váha kg	Bal.2	Bal.	Jedn.	Cena/jedn.
1046407	1 - 1 1/2	145	0,15	25	1	ks	536 Kč
1046408	1 1/2 - 3 1/2	200	0,23	25	1	ks	584 Kč

Registr položek

Položka	Stránky	Položka	Stránky	Položka	Stránky	Položka	Stránky
1000012	111	1007086	276	1012858	80	1018132	217
1000082	158	1007087	276	1012859	80	1018133	217
1000312	210	1007091	277	1012860	80	1018134	217
1000313	209	1007094	277	1012862	80	1018135	217
1000314	209	1007095	277	1012863	80	1018136	217
1001201	76	1007355	237	1012864	80, 142	1018137	217
1001202	76	1007358	239	1012869	80	1018138	217
1001203	76	1007360	239	1012872	80	1018140	221
1001206	76	1007361	239	1013134	65	1018141	221
1001220	77, 136	1007366	240	1013426	101, 156	1018142	221
1001221	77, 146	1007370	240	1013446	39	1018147	222
1001222	77, 136	1007371	240	1013448	39	1018148	222
1001230	140, 150, 152	1007372	240	1013449	39	1018245	236
1001231	97	1007373	240	1013451	39	1018267	240
1001235	82, 137	1008388	78	1013453	39	1018268	240
1001240	83, 137	1008449	77	1013455	39	1018269	240
1001245	82, 136	1008673	82, 137	1013457	39	1018302	233
1001250	83	1008680	82, 136	1013721	272	1018303	233
1001420	84	1008685	83	1013729	274	1018304	233
1001422	84, 137	1008686	83	1013734	274	1018305	233
1001424	84, 137	1008688	83	1013737	274	1018306	236
1001426	84	1008690	84	1013739	274	1018307	236
1001428	84	1008695	84	1013756	60, 278	1018308	236
1002276	75	1008696	84	1013760	60, 278	1018309	236
1005017	281	1008697	84	1013762	60, 278	1018310	235
1005049	121	1008700	84	1013764	60, 278	1018311	235
1005261	99	1008702	84	1013765	60, 278	1018312	235
1005263	101, 132	1008708	84	1013792	274	1018313	235
1005264	100, 127, 133, 156	1008710	84	1013794	274	1018314	235
1005265	101, 132	1008711	84	1013830	62, 66, 92	1018315	235
1005267	100	1008712	84	1013906	66	1018316	235
1005269	100	1008713	84	1014107	74	1018327	238
1005274	99, 126, 154	1008730	88	1014111	74	1018329	227
1005284	151	1008732	88	1014117	74	1018331	227
1005286	151	1008867	88	1014120	75	1018338	228
1005290	135, 149	1008932	82, 137	1014173	273	1018346	229
1005291	135, 149	1008939	77, 136	1014320	272	1018355	231
1005358	134	1008940	77	1014334	273	1018356	231
1005372	135, 144, 148	1008941	77	1014339	273	1018357	231
1005376	143, 147	1008963	76	1015425	66	1018358	231
1005377	141	1008964	76	1015749	273	1018359	232
1005378	141	1008979	77, 136	1015756	273	1018360	232
1005380	141	1008980	77	1015762	273	1018361	232
1005381	141	1008981	77	1015764	275	1018362	232
1005382	141	1008982	77	1015768	276	1018364	232
1005387	141	1009052	231	1015792	276	1018368	231
1005405	145	1009209	163, 164	1015808	273	1018372	231
1005477	102	1009214	165	1016700	106	1018374	231
1005478	102	1009215	165	1016703	106	1018376	231
1005479	103	1009216	140, 166	1018109	216	1018380	238
1005480	103	1009226	105, 115, 141, 154	1018110	216	1020543	127, 130
1005481	103	1009227	105, 115, 141, 154	1018111	216	1021981	39
1005482	102	1009228	115, 127, 141, 145, 154	1018112	216	1022518	77
1005484	103			1018113	216	1022682	76
1005485	120	1009230	115, 127, 135, 141, 145, 154	1018114	216	1022689	77
1005675	101, 177			1018115	216	1023003	87
1006290	122, 282	1009231	115, 127, 135, 141, 145, 154	1018117	220	1023005	87
1006638	273			1018118	220	1023006	87
1006830	273	1010512	283	1018119	220	1023007	87
1007077	65	1011370	67	1018120	220	1023009	88
1007084	276	1011373	67	1018121	220	1023010	88

Registr položek

Položka	Stránky	Položka	Stránky	Položka	Stránky	Položka	Stránky
1023011	88	1032891	46	1039963	46	1046402	44
1023012	88	1032892	46	1039964	46	1046406	44
1023013	88	1032893	46	1039965	46	1046407	242, 283
1023014	90	1032894	46	1039966	46	1046408	242, 283
1023015	90	1032895	47	1039967	46	1046477	70
1023016	90	1032896	47	1039968	46	1046478	70
1023018	90	1033435	88	1039969	46	1046541	277
1023020	89	1033437	88	1042149	78	1046542	277
1023022	89	1033438	88	1042310	225	1046543	277
1023024	89	1033632	150	1042311	225	1046544	277
1023026	89	1033633	150	1042471	163	1046545	276
1023027	93	1033639	150	1042836	82, 138	1046750	69
1023028	93	1033645	150	1042840	82, 138, 152	1046751	69
1023034	92	1033672	150	1042858	82	1046884	165
1023040	91	1033678	150	1042859	82	1046901	47
1023042	91	1033689	150	1042860	83	1046902	47
1023083	77	1033864	76	1042861	83	1046903	48
1023127	80	1033865	76	1042863	84	1046904	48
1025883	89	1034188	221	1042864	84	1046905	47
1029126	70	1034306	236	1042865	82	1046906	47
1029127	70	1034308	236	1042866	82	1046907	48
1029129	71	1034312	238	1042867	83, 137	1046908	49
1029130	71	1034535	105, 115, 141, 154	1042870	84	1046909	50
1029131	71	1036014	241	1042871	84	1046910	51
1029132	71	1036248	235	1042873	84	1046911	49
1029133	71	1038166	165	1042876	84	1046913	51
1029134	71	1038470	92	1042877	83	1046914	51
1029135	71	1039929	42	1042879	83	1046916	54
1029136	71	1039930	42	1042921	71, 234	1046917	54
1029137	71	1039931	42	1042922	71, 234	1046918	54
1029138	68	1039932	42	1042970	229	1046919	54
1029139	68	1039933	43	1042972	229	1046920	54
1029140	69	1039934	43	1042973	229	1046921	53
1029141	69	1039935	43	1042974	229	1046922	55
1029142	69	1039936	43	1042979	229	1046923	55
1029143	69	1039937	44	1042980	229	1046924	54
1029144	68	1039938	44	1042981	229	1046925	54
1029145	68	1039939	44	1042982	229	1046926	54
1029146	69	1039940	44	1042983	229	1046927	54
1030134	140	1039941	45	1042984	229	1046928	53
1030135	139	1039942	45	1042985	229	1046929	55
1030269	241	1039943	45	1042986	229	1046930	53
1030270	241	1039944	45	1044016	221	1046931	53
1030583	163	1039945	45	1045451	85	1046932	52
1030584	163	1039946	45	1045457	232	1046933	53
1030585	163	1039947	45	1045458	232	1046934	53
1032702	164	1039948	46	1045459	232	1046935	52
1032877	43	1039949	46	1045460	232	1046937	56
1032878	43	1039950	46	1045461	232	1046939	56
1032879	43	1039951	46	1045464	82, 138	1046940	70
1032880	43	1039952	46	1045489	82	1046941	70
1032881	44	1039953	46	1045490	82	1047191	87
1032882	44	1039954	46	1045542	94	1047318	99
1032883	44	1039955	46	1045543	94	1047319	129
1032884	44	1039956	46	1045816	140	1047320	129
1032885	44	1039957	46	1046386	43	1047321	129
1032886	44	1039958	46	1046387	43	1047459	207
1032887	45	1039959	46	1046388	43	1047610	77
1032888	45	1039960	46	1046390	45	1047862	88
1032889	46	1039961	46	1046400	46	1047863	88
1032890	46	1039962	46	1046401	44	1047864	88

Registr položek

Položka	Stránky	Položka	Stránky	Položka	Stránky	Položka	Stránky
1047866	89	1059820	91	1063909	280	1070560	53
1047867	89	1059821	91	1063923	126	1070561	53
1047879	90	1059822	91	1063924	126	1070562	53
1047880	90	1059823	91	1063925	126	1070563	53
1047881	90	1060058	233	1063926	126	1070566	54
1047882	90	1060059	234	1063932	146	1070567	54
1047885	90	1060094	56	1063933	146	1070568	54
1047886	90	1060167	274	1065283	105, 108, 115, 155	1070569	54
1047888	90	1060553	174	1065284	105, 108, 111, 115, 155	1070570	54
1047933	92	1060554	174			1070571	54
1047938	91	1060555	174	1065286	105, 115, 155	1070572	54
1047940	91	1060783	36	1065290	115, 155	1070573	54
1047941	91	1060784	36	1065291	139	1070574	54
1047942	91	1060785	36	1067757	235	1070575	54
1047943	91	1060786	36	1070501	47	1070576	54
1048521	93	1060982	236	1070502	47	1070577	54
1048522	93	1060984	237	1070503	47	1070578	54
1057182	280	1060985	237	1070504	47	1070579	54
1057183	280	1060986	236	1070505	47	1070580	54
1057184	279	1060990	237	1070507	47	1070581	54
1057185	279	1060991	237	1070508	47	1070582	54
1057441	94	1061171	125	1070509	47	1070583	54
1057453	81	1061172	125	1070510	47	1070592	55
1057454	81, 137	1061173	125	1070515	48	1070593	55
1057455	81, 137, 152	1061641	226	1070516	48	1070594	55
1057456	81, 137	1061642	226	1070517	48	1070595	55
1057843	63, 91	1062044	105, 108, 115, 124, 154	1070518	48	1070596	55
1057844	64, 92			1070520	48	1070597	55
1057847	64	1062045	105, 108, 115, 124, 154	1070521	48	1070598	55
1058010	81			1070522	48	1070599	55
1058011	81	1062046	105, 108, 115, 124, 154	1070524	48	1070600	55
1058012	81			1070526	48	1070601	55
1058013	81	1062181	37	1070527	49	1070602	56
1058014	81	1062182	37	1070528	49	1070603	56
1058015	81	1062183	37	1070529	49	1070604	56
1058086	75	1062845	90	1070530	49	1070605	56
1058088	75	1062846	90	1070531	49	1070606	56
1058090	72, 105, 108, 115, 155	1062885	105, 108, 115, 121, 145	1070532	49	1070607	56
1058092	72	1062888	135, 152	1070533	49	1070608	56
1058422	205	1062889	135, 152	1070534	49	1070609	56
1058423	205	1063059	38	1070535	49	1070610	56
1058424	206	1063060	38	1070536	49	1070611	56
1058425	207	1063061	38	1070537	49	1070612	56
1058426	203	1063062	38	1070538	50	1070613	56
1058659	121, 146	1063207	165	1070539	50	1070614	56
1059132	72, 166, 171	1063287	100, 119, 126, 132, 154	1070540	50	1070615	64
1059397	70			1070541	50	1070617	64
1059398	71	1063288	100, 119, 126, 132, 154	1070542	50	1070618	64
1059399	71			1070543	50	1070619	64
1059403	71	1063289	100, 119, 126, 132, 154	1070544	50	1070620	64
1059404	71			1070545	51	1070621	60
1059573	36	1063322	109	1070546	51	1070622	60
1059574	36	1063381	100, 119, 126, 132, 154	1070547	52	1070623	60
1059575	36			1070548	52	1070624	60
1059576	37	1063402	109	1070549	52	1070629	58
1059577	37	1063556	37	1070550	52	1070630	58
1059578	37	1063557	37	1070552	52	1070631	58
1059579	37	1063558	37	1070553	52	1070632	58
1059581	37	1063907	135, 152	1070554	52	1070633	58
1059583	37	1063908	280	1070555	52	1070634	58
				1070556	52	1070636	59

Registr položek

Položka	Stránky	Položka	Stránky	Položka	Stránky	Položka	Stránky
1070637	59	1085944	169	1093594	160	1095801	235
1070638	57	1085945	169	1093595	160	1095818	70
1070639	57	1085946	169	1093596	160	1095819	70
1070640	57	1085947	169	1093597	160	1095820	70
1070641	57	1085948	169	1093769	246	1103010	255
1070642	57	1085949	169	1093770	246	1105796	79
1070644	57	1085950	169	1093774	246	1105797	79
1070645	57	1085951	169	1093781	246	1105819	56
1070647	57	1085952	169	1093785	246	1118580	215
1070649	59	1085980	100	1093786	246	1118581	215
1070652	62	1085981	100	1093788	246	1118582	215
1070657	59	1086250	169	1093789	246	1118583	215
1070659	60	1086251	169	1093791	246	1118584	215
1070662	61	1086531	117, 135, 144, 148,	1093792	246	1118585	215
1070663	61		158	1093793	246	1118765	239
1070664	61	1086558	72, 166, 171	1093794	246	1118766	239
1070666	61	1086559	73, 167, 171	1093797	246	1118767	239
1070678	65	1086838	236	1093798	246	1118768	239
1070680	65	1086854	109	1093809	247	1118769	239
1070684	65	1086977	198	1093810	247	1118770	239
1070689	65	1086984	186	1093811	247	1118771	239
1070690	65	1087130	169	1093812	247	1118772	239
1070691	65	1087131	169	1093827	255	1118773	239
1070707	64	1087303	111	1093894	217	1118774	239
1071660	189	1087526	150	1093895	217	1118775	239
1071661	212	1087813	195	1094013	233	1118776	239
1071670	201	1087815	185	1094014	233	1119039	116, 282
1071671	213	1087817	185	1094015	233	1119047	218
1071673	183	1088979	236	1094016	233	1119048	218
1071684	190, 200, 206	1089648	142	1094017	233	1119049	218
1078306	178	1089677	242, 271	1094018	233	1119050	218
1078307	179	1089776	271	1094019	233	1119051	218
1078341	143, 147	1089777	272	1094020	233	1119052	218
1078342	144, 147	1089779	242, 271	1094021	233	1119053	219
1078365	229	1089780	273	1094252	236	1119054	219
1078366	230	1090229	104, 107, 110, 113	1094562	255	1119055	219
1078367	230	1090728	73, 95, 162, 167, 172	1095127	176	1119056	219
1078368	228	1090729	73, 95, 162, 167, 172	1095128	177	1119374	236
1078369	231	1090730	73, 167, 172	1095130	177	1119376	279
1078370	232	1090731	73, 167, 172	1095714	214	1119379	279
1083576	213	1090924	112	1095715	214	1119380	128, 133, 279
1083577	213	1091429	239	1095716	214	1119381	280
1083612	275	1093017	194	1095717	214	1119382	280
1084577	238	1093019	193	1095718	214	1119383	280
1084891	222	1093133	183	1095719	214	1119384	280
1085074	88	1093134	194	1095720	214	1119385	280
1085075	88	1093280	192	1095722	223	1119386	280
1085076	88	1093282	192	1095723	223	1119448	179
1085077	88	1093284	181	1095724	223	1120075	206
1085080	82	1093287	181	1095725	223	1120123	225
1085081	83	1093473	173	1095726	223	1120851	132
1085083	84	1093474	173	1095727	223	1120852	132
1085084	82	1093475	173	1095728	223	1120853	132
1085085	83	1093477	173	1095729	223	1120854	132
1085087	82	1093478	173	1095730	224	1120855	132
1085095	280	1093587	160	1095731	224	1120856	132
1085096	280	1093588	160	1095733	224	1121005	243
1085097	280	1093590	160	1095737	224	1121006	243
1085098	280	1093591	160	1095738	224	1121007	243
1085099	280	1093592	160	1095739	224	1121008	243
1085100	281	1093593	160	1095740	224	1121009	243

Registr položek

Položka	Stránky	Položka	Stránky	Položka	Stránky	Položka	Stránky
1121010	255	1135491	96, 105, 108, 111,	1136403	259	1139795	119
1121011	255		117, 122, 128, 157	1136404	259	1139796	119
1121193	58	1135492	96, 117, 140, 142,	1136405	259	1140123	114
1121194	58		157	1136407	259	1140124	114
1121195	63	1135493	104, 107, 110, 113,	1136408	259	1140159	114
1121196	63		122, 155, 158	1136409	259	1140833	159
1121197	63	1135494	104, 107, 110, 113,	1136410	259	1140834	159
1121432	249		122, 155, 158	1136411	259	1140835	159
1121433	249	1135496	107, 116, 134, 153	1136412	260	1140836	159
1121434	249	1135498	117	1136413	260	1140837	159
1121436	250	1135499	98, 278	1136414	260	1140838	159
1121437	250	1135500	283	1136415	260	1140839	159
1121438	250	1135501	97, 278	1136416	260	1140840	159
1121439	257	1135502	40	1136417	260	1140841	159
1121509	173	1135503	40	1136418	260	1140842	159
1121510	173	1135504	40	1136419	260	1140843	159
1121511	173	1135505	40	1136420	260	1140844	159
1121512	173	1135506	40	1136421	260	1140845	159
1121513	173	1135507	40	1136422	260	1140846	159
1121532	138	1135508	41	1136423	260	1140847	159
1121533	138	1135509	41	1136424	260	1141676	159, 160, 161, 170,
1121534	138	1135510	41	1136425	260		208
1121535	139	1135511	40, 97	1136426	260	1141677	161, 170, 190, 201
1121536	139	1135512	40, 97	1136427	261	1141678	139, 164, 202, 207,
1121537	139	1135513	40, 97	1136428	261		210
1121635	229	1135514	40, 97	1136429	261	1141679	139, 164, 190, 202,
1121636	229	1135547	154	1136430	261		210
1121637	230	1135550	242	1136431	261	1141680	201, 208, 210
1121638	230	1135551	242	1136438	261	1141681	190, 201, 210
1121639	231	1135552	242	1136439	261	1141758	161, 168, 170
1121640	232	1135553	241, 278	1136440	261	1142340	234
1121641	233	1135554	241, 278	1136441	261	1142341	234
1121642	233	1135555	241, 278	1136442	261	1144106	187
1121643	214	1135556	252	1136443	261	1145405	64
1121644	214	1135557	252	1136444	261	1145649	87
1121645	235	1135563	254	1136445	261	1145651	86
1121646	235	1135569	254	1136446	261	1145652	85
1121647	228	1135570	252	1136447	262	1145660	85
1121648	228	1135571	252	1136448	262	1145661	85
1121805	236	1136215	174	1136449	263	1145662	85
1121806	237	1136216	174	1136450	263	1145664	85
1121807	237	1136217	174	1136452	264	1145665	87
1121808	237	1136218	174	1136453	264	1145666	87
1121809	237	1136219	174	1136456	265	1145667	87
1122070	237	1136220	174	1136457	265	1145668	87
1122237	197	1136221	174	1136458	265	1145670	87
1122372	112	1136222	174	1136462	266	1145671	86
1122381	118	1136223	174	1136463	266	1145672	86
1126541	104, 107, 114	1136224	174	1136464	267	1145673	86
1126542	114, 136, 142	1136225	174	1136465	267	1145674	85
1128852	246	1136226	174	1136466	268	1145675	87
1128853	246	1136227	174	1136469	268	1145676	85
1128854	246	1136228	174	1136470	268	1145691	86
1128855	246	1136229	174	1136471	269	1145692	86
1131488	255	1136230	174	1137413	162, 166, 171, 210	1145693	86
1132671	219	1136264	116	1137437	161, 164, 170	1145695	87
1134571	270	1136397	258	1137643	243	1145696	87
1134572	270	1136398	258	1137644	243	1145698	86
1135490	96, 101, 128, 130,	1136399	258	1137645	243	1145699	86
	157	1136400	258	1137647	244	1145700	86
		1136401	258	1139794	119		

Leading with Water

Uponor, s.r.o.

Zelený pruh 95/97

140 00 Praha 4 - Braník

Česká republika

T: +420 233 313 844

E: projektovani@uponor.com

W: www.uponor.com