

Uponor Base kontrollor H/C pump X-80 10x 230V

EE Kasutusjuhend

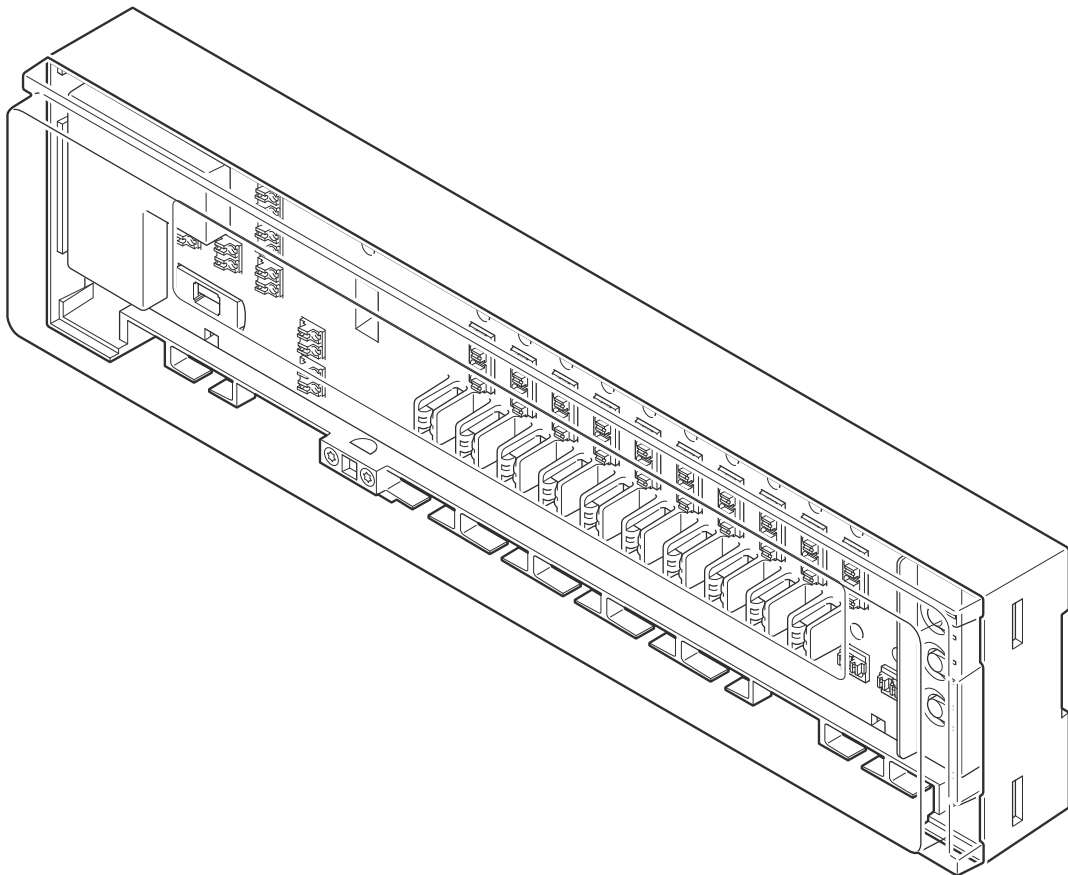



Sisukord

1	Ohutusjuhised ja vastutusest lahtiütlemine.....	3	7	Hooldus.....	20
1.1	Ohutusjuhised.....	3	7.1	Manuaalne ennetav hooldus.....	20
1.2	Toote nõuetekohane kasutuselt kõrvaldamine (elektronikaromud).....	3	7.2	Automaatne ennetav hooldus.....	20
1.3	Autoriõigused ja vastutusest lahtiütlemine.....	3	7.3	Hooldusremont.....	20
2	Süsteemi kirjeldus.....	5	8	Tõrkeotsing.....	21
2.1	Automaatne tasakaalustus suuremaks mugavuseks ja säästlikkuseks.....	5	8.1	Üldine.....	21
2.2	Süsteemi ühilduvus.....	5	8.2	Tõrkeotsing pärast paigaldust.....	21
2.3	Kontrolleri omadused.....	6	9	Tehnilised andmed.....	23
2.4	Kontrolleri komponendid.....	6	9.1	Tehnilised andmed.....	23
3	Talitus.....	9	9.2	Mõõdud.....	24
3.1	Kontrolleri katte avamine.....	9	9.3	Elektriskeem.....	25
3.2	Kontrolleri tööpõhimõte.....	10			
3.3	Kontrolleri käivitamine.....	10			
3.4	Töörežiimid.....	10			
4	Käitusrežiim.....	11			
4.1	Näited kontrolleri töörežiimist.....	11			
4.2	Funktsioonid.....	11			
4.3	Automaatne tasakaalustus.....	11			
4.4	ON/OFF väljundite haldus.....	11			
4.5	Pumba haldus.....	12			
4.6	Katla juhtimine.....	12			
4.7	Klapi sundkäivitus.....	12			
4.8	Päeva/öörežiimi lüliti.....	12			
4.9	Jahutus.....	12			
4.10	Kondensatsiooni kontroll.....	12			
4.11	Kütte/jahutuse lüliti.....	12			
4.12	Tehaseseadistuse taastamine.....	13			
5	Sidumisrežiim.....	14			
5.1	Lülitage kontrolleri töörežiimist seadistusrežiimi.....	14			
5.2	Minge sidumisrežiimi.....	14			
5.3	Sisenege valitud termostaatide/ajamitega sidumisrežiimi.....	14			
5.4	Siduge termostaadid ja ajamid.....	14			
5.5	Kontrollige määratud kanaleid.....	16			
5.6	Määratud kanalite eemaldamine.....	17			
5.7	Lülitage tagasi töörežiimi.....	17			
6	Jahutuse seadistusrežiim.....	18			
6.1	Lülitage töörežiimist jahutuse seadistusrežiimi.....	18			
6.2	Jahutuse seadistusrežiimi lubamine/keelamine.....	18			
6.3	Lülitage tagasi töörežiimi.....	19			

1 Ohutusjuhised ja vastutusest lahtiütlemine

1.1 Ohutusjuhised

Käesolevas dokumendis kasutatud ohutussõnumid

	Hoiatus! Vigastuste ja kahjustuste oht. Hoiatuste eiramine võib tekitada kehavigastusi ning/või kahjustada toodet jm vara.
	Ettevaatust! Rikkeoht. Hoiatuste eiramisel ei pruugi toode kavatselt toimida.
	MÄRKUS! Oluline teave juhendi jaotises.

Uponor on dokumendis kasutanud kõigi Uponori toodete paigaldamisel ja kasutamisel kohalduvate spetsiaalsete ettevaatusabinõude tähistamiseks ohutusteateid.

Ettevaatusabinõud

	MÄRKUS! Ohutu ja õige kasutuse tagamiseks järgige selle dokumendi juhiseid. Hoidke need edaspidiseks käepärast.
---	---

Paigaldaja ja kasutaja peavad olema nõus rakendama kõigi Uponori toodetega seotud järgmisi meetmeid.

- Dokumendi juhised ja toimingud on läbi loetud ja neid järgitakse.
- Paigaldama peab kvalifitseeritud paigaldaja kohalike määruste kohaselt.
- Uponor ei vastuta muudatuste eest, mida pole selles dokumendis kirjeldatud.
- Enne mis tahes kaabeldustöö alustamist tuleb kogu ühendatud elektrivarustus välja lülitada.
- Vältige Uponori komponentide kokkupuutumist kergesti süttivate aurude või gaasidega.
- Ärge kasutage Uponori elektriliste toodete/komponentide puhastamiseks vett.

Uponor ei vastuta selle dokumendi juhiste või kohaldatava ehitusseadustiku eiramisest tekkinud kahju eest.

Elektritoide

	Hoiatus! Uponori süsteemi toide: 230 V vahelduvvool, 50 Hz. Hädaolukorras katkestage viivitamatult elektritoiteühendus.
---	--

Tehnilised piirangud

	Ettevaatust! Häirete vältimiseks hoidke andmekaablid üle 50 V pingega komponentidest eemal.
---	---

1.2 Toote nõuetekohane kasutuselt kõrvaldamine (elektroonikaromud)

	MÄRKUS! Kohaldatav Euroopa Liidus ja muudes Euroopa riikides, kus toimib jäätmete sorteerimise süsteem.
---	---



Selline tootel või selle dokumentides kujutatud ikoon tähendab, et toodet ei ole lubatud kõrvaldada koos olmejäätmetega. Ressursside jätkusuutlikuks kasutamiseks ja/või inimeste tervisele tekkiva kahju vältimiseks olge ringlussevõtmisel vastutustundlik.

Kodukasutajad peaksid võtma ühendust jaemüüjaga, kellelt nad toote ostsid, või kohaliku omavalitsusega, et küsida teavet, kus ja kuidas saab toote ringlusse võtta.

Ärikasutajad peaksid pöörduma oma tarnija poole ja vaatama üle ostulepingus sätestatud tingimused. Toodet ei tohi kõrvaldada koos ettevõtte tegevuse käigus tekkivate muude jäätmetega.

1.3 Autoriõigused ja vastutusest lahtiütlemine

See on üldine üleeuroopaline dokumendiversioon. Dokument võib käsitleda tooteid, mis ei ole tehnilistel, juriidilistel, ärilistel või muudel põhjustel teie asukohas saadaval.

Küsimuste või päringute korral külastage Uponori kohalikku veebisaiti või võtke ühendust Uponori kohaliku esindajaga.

Kaubamärk „Uponor“ on Uponor Corporationi registreeritud kaubamärk.

Uponor on koostanud selle dokumendi üksnes teabe andmise eesmärgil ja joonised on vaid toodete kujutised. Dokumendi sisu (tekst ja pildid) on kaitstud ülemaailmsete autoriõiguse seaduste ja aluslepingute sätetega. Dokumendi kasutamisega nõustute neid järgima. Mis tahes sisu muutmine või kasutamine muudel eesmärkidel kujutab endast Uponori autoriõiguse, kaubamärgiõiguse ja teiste omandiõiguste rikkumist.

Käesolevat vastutusest lahtiütlust kohaldatakse muuhulgas, kuid mitte üksnes, dokumendi täpsuse, usaldusväärsuse ja õigsuse suhtes.

Dokumendi põhimõte on see, et tootega seotud ohutusjuhiseid järgitakse täielikult. Uponori tootele (ja mis tahes komponentidele) kehtivad järgmised nõuded, nagu on dokumendis paika pandud.

- Süsteemi (toodete kogumi) on komplekteerinud ja projekteerinud pädev planeerija. Selle paigaldab ja laseb käiku litsentsitud ja/või pädev paigaldaja Uponori juhiste kohaselt. Järgida tuleb kohalikke kohaldatavaid ehitus- ja veevärgiseadusi ning -määrusi.
- Toote- ja projekteerimisteabe kohaseid temperatuuri-, rõhu- ja/või pingepiiranguid ei tohi ületada.
- Toode peab jääma algsesse paigalduskohta ja seda ei tohi Uponori eelneva kirjaliku loata remontida, välja vahetada ega modifitseerida.
- Toode peab olema ühendatud joogikõlbliku veevarustuse või Uponori heakskiidetud või kindlaks määratud nõuetega kooskõlastatud torustikuga, soojendus- ja/või jahutusseadmestikuga.
- Toodet ei tohi ühendada või kasutada muude tootjate (v.a Uponori heakskiidetud või kindlaks määratud) toodetega, osade ega komponentidega.
- Toode tohi kanda märke meelevaldsest modifitseerimisest, valesti kasutamisest, ebapiisavast hooldamisest või hooletusest või kogemata enne paigaldamist ja kasutuselevõttu tekkinud kahjustustest.

Kuigi Uponor on teinud kõik jõupingutused selleks, et dokument oleks täpne, ei taga ettevõtte selles sisalduva teabe täpsust. Uponor jätab endale õiguse muuta tootesarja ning seotud dokumentatsiooni pideva täiendamise ja arenduse poliitikast lähtuvalt ilma etteteatamiseta.

Alati tuleb veenduda, et süsteem või toode oleks kooskõlas kohalike standardite ja eeskirjadega. Uponor ei saa tagada tootesarja ja kõigi seotud dokumentide täielikku kooskõlastatust kohalike eeskirjade, standardite või tööviisidega.

Uponor ütleb lahti maksimaalses lubatud ulatuses kõigist dokumendi sisuga seotud garantiidest, milles pole muul viisil kokku lepitud ja mis ei tulene seadustest.

Uponor ei vastuta ühelgi juhul mis tahes kaudsete, eriliste, juhuslike või tagajärjeliste kahjude/kaotuste eest, mis tulenevad tootesarja ja seotud dokumentide kasutamisest või võimetusest neid kasutada.

Käesolev lahtiütetus ja kasutusjuhendis sisalduvad mis tahes sätted ei piira tarbijate ühtegi seadusjärgset õigust.

2 Süsteemi kirjeldus

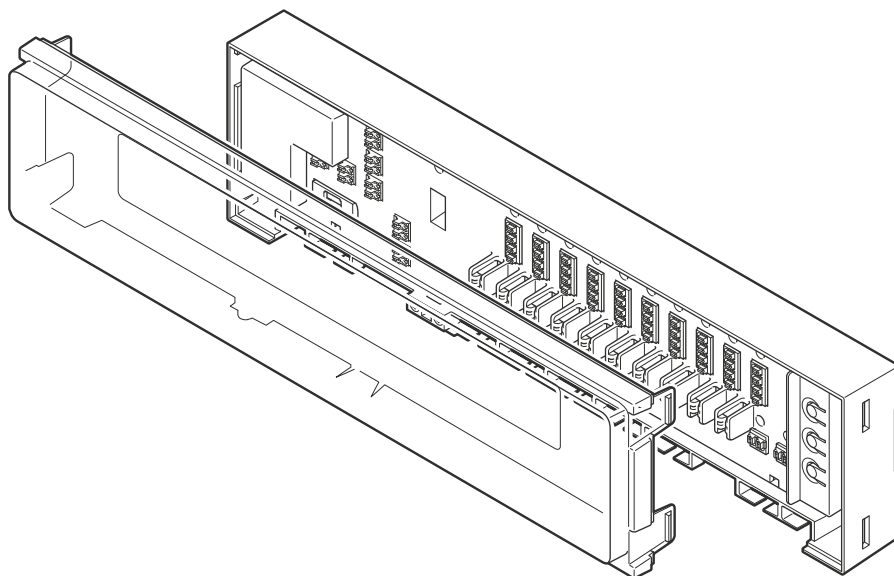

CD0000611

Uponor Base kontrolleri H/C pump X-80 10x 230V (kontroller X-80) on kiirguskütte ja -jahutuse süsteemide üks põhikomponente. See juhib kütmis-/jahutusallikat, pumpe ja ajameid, et reguleerida sisetemperatuuri igas ruumis, lähtudes termostaatidelt edastatavatest nõudlussignaalidest.

2.1 Automaatne tasakaalustus suuremaks mugavuseks ja säästlikkuseks

Tavalise kiirguskütte/jahutamise süsteemi paigaldamisel on vaja seda käsitsi tasakaalustada, et iga ruum saaks vajaliku võimsuse. Süsteemi tasakaalustamata jätmisel võivad mõned ruumid olla üle-, teised alaköetud. Õigesti tasakaalustamata süsteem nõuab kõikide ruumide piisavaks kütmiseks rohkem energiat.

Automaatse tasakaalustamise tehnoloogiaga kontrolleri X-80 pakub energiasäästlikumat süsteemi kui käsitsi tasakaalustatud süsteem. See arvutab ja reguleerib pidevalt täpset energiakogust, et tagada igas toas optimaalne temperatuur. Teine eelis on see, et esmase käivitamise ajal ei ole vaja süsteemi tasakaalustada.

Renoveerimisprojektide puhul saab automaatse tasakaalustamise funktsiooni hõlpsasti kohandada olemasolevale paigaldusele ilma uute arvutusteta. Tavalises kiirguskütte/jahutamise süsteemis võivad temperatuuritasakaalu mõjutada ka väikesed muutused hoone sisemuses. Üheks põhjuseks võib olla asjaolu, et näiteks põrandakatte vahetuse tõttu on vajalik kontuuri vooluhulka muuta. Kontrolleri X-80 automaatse tasakaalustamise funktsioon suudab mugavuse säilitamiseks nende muutustega automaatselt kohaneda.

2.2 Süsteemi ühilduvus



MÄRKUS!

Täpsema teabe, tootevaliku ja dokumentatsiooni saamiseks külastage Uponori veebisaiti: www.uponor.com/et-ee.

Automaatse tasakaalustamisega kontrolleri X-80 ühildub Uponor Base termostaatidega (230 V). See kontrolleri ühildub ka teiste turul saada olevate 230 V termostaatidega.

Kolmanda osapoole termostaadid



Hoiatus!

Paigaldaja peab enne paigaldamist veenduma, et termostaat ühildub kontrolleriiga.

Kui kontrolleri ühendatakse kolmanda osapoole termostaatidega, tuleb järgida järgmisi miinimumnõudeid.

- Kaks kaablit 230 V toiteks
- Ajamile üks 230 V väljund

Järgmine on valikuline nõue.

- Päeva/öörežiimi sisend

2.3 Kontrolleri omadused

Kontrolleri peamised riistvaraomadused:

- 230 V vahelduvvoolu sisend.
 - 1 toite LED (roheline).
- 3 digitaalset sisendit: kütte/jahutuse lüliti, kondensatsioon, päeva/öö lüliti.
- 2 releed: pumba ja boileri releed.
- Saab ühendada kuni 10 termostaati:
 - 4 konnektorit termostaadi kohta (L – N – nõudlus ja väljund päeva/öörežiimi lülituseks).
 - 10 punast termostaadi kanalite LED-i, mida kasutatakse sidumisprotsessis.
- Võib kasutada kuni 12 ajamit, mida saab eraldi siduda:
 - 12 ühekordset müravaba ajami väljundit (triacs).
 - 12 RGB ajami väljundi LED-i, mida kasutatakse ühendamise ajal ja ajami oleku näitamiseks.
- 3 nappu: Termostaat (>), „OK”, ajam (>).
- 1 lüliti automaatse tasakaalustamise funktsiooni lubamiseks/keelamiseks.

Tarkvarafunktsioonid

Kontrolleri peamised omadused:

- Väljundi juhtimine:
 - Automaatne tasakaalustus (vaikimisi määratud).
 - ON/OFF väljundite haldus.
- Pumba haldus.
- Katla juhtimine.
- Klapi sundkäivitus.
- Päeva/öörežiimi lüliti.
- Jahutusrežiim:
 - Termostaadid ei muuda olekut kütmiselt jahutusele.
 - Kontroller teeb oleku muutmise, mis inverteerib termostaadi nõudlussignaali.
 - Kondensatsiooni kontroll.
- Sisend – väljund (termostaadid – ajamid) määramine.
- Tehaseadistuse taastamine.

2.4 Kontrolleri komponendid

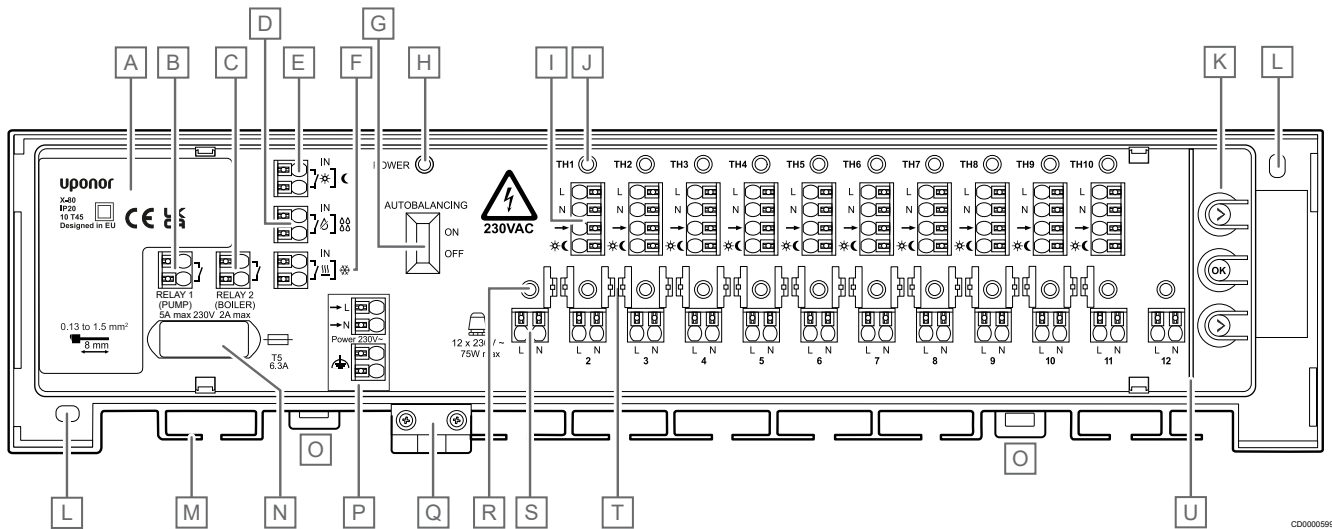

Toode	Kirjeldus
A	Toitemoodul 230 V AC, 50 Hz
B	Valikuline väljund pumba juhtimiseks (ON/OFF lüliti)
C	Valikuline väljund katla juhtimiseks (sees/väljas lüliti)
D	Kondensatsiooni sisend
E	Päeva/öörežiimi sisend
F	Kütte-/jahutussisend
G	Autotomaatse tasakaalustamise lüliti
H	Toite LED
I	Termostaatide ühendusklemmid 1-10
J	LED-id termostaadi kanalite 1-6 (TH1-TH10) jaoks
K	Nupud kanalite registreerimiseks

Toode	Kirjeldus
L	Avad seinpaigalduseks
M	Kaabli sisend
N	Kaitse (T5 6,3 A)
O	Klambrid kontrolleri lukustamiseks ja avamiseks DIN-liistult
P	Toite sisend 230 V vahelduvvool
Q	230 V toitekaabli kinnitus
R	Ajamite kanalite 1-12 LED-id
S	Ajami väljund, klemmid 1-12
T	Kaablijuhikud
U	Ohutussein nuppude ja ühendusklemmide vahel

LED-värvide ülevaade

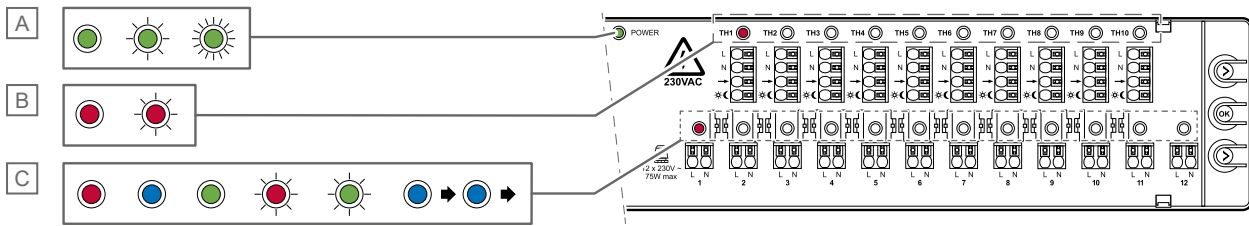

CD0000602

Toode	Kirjeldus	Seisund			
		Värv	Sidumisrežiim	Käitusrežiim	Jahutuse seadistusrežiim
A	Toite LED	Pidev roheline		Töörežiim sees	
		Vilkuv roheline	Sidumisrežiim sees		
		Kiiresti vilkuv roheline			Jahutuse seadistusrežiim on sees
B	Termostaadi kanali LED	Pidev punane	Termostaat kinnitatud/ seotud		Termostaat kinnitatud/ seotud
		Vilkuv punane	Termostaat valitud		Termostaat valitud
C	Ajami kanali LED	Pidev punane		Küttevajadus	Jahutus on ajamis keelatud
		Ühtlane sinine		Jahutusvajadus	Jahutus on ajamis lubatud
		Pidev roheline	Ajam on seotud		
		Vilkuv punane	Ajam valitud		
		Vilkuv roheline	Ajam kinnitatud		
		Ühtlane sinine, mis skaneerib kanalitelt 1 kuni 12			Kondensatsiooni oht (ajamid suletud)

Erinevad kontrolleri LED-tuled ja nende värvid on selgitatud selle dokumendi eraldi jaotistes.

Nupud kanalite registreerimiseks

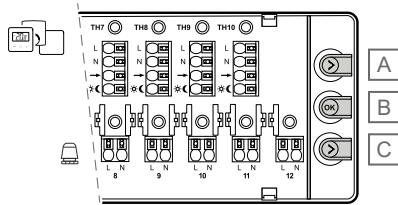

CD0000603

Toode	Kirjeldus
A	Termostaadi nupp (>)
B	„OK” - kinnitusnupp
C	Ajami nupp (>)

Kontrolleri paremal küljel on 3 nuppu. Neid kasutatakse sidumiseks, jahutuse lubamiseks või keelamiseks ning tehaseseadetele lähtestamiseks.

Kattel on QR-koodiga silt

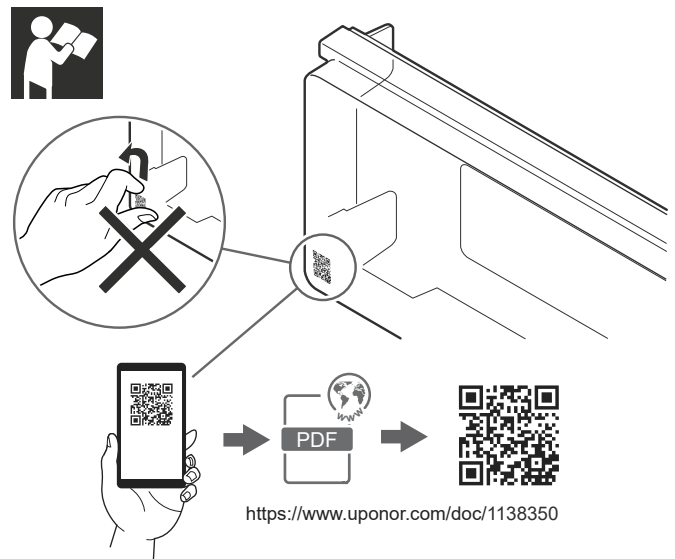

SI0000634

Läbipaistva katte vasakpoolses alumises nurgas on QR-koodiga silt. See on link veebisaidil olevale tootedokumentatsioonile.

Ärge eemaldage seda silti. Hoidke see edaspidiseks kasutamiseks alles, et seotud dokumente hõlpsasti leida.

Turvasein



Hoiatus!

Elektrilöögioht!

Ärge puudutage ühendatud kaableid, kui kontrolleri on sisse lülitatud. Seade töötab 230 V vahelduvvoolu pingega.

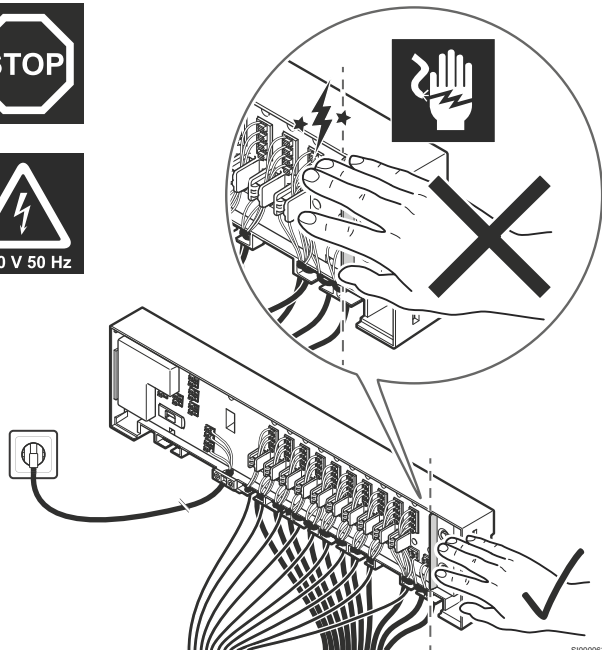



Kanalite sidumise nuppude ning termostaadi ja ajami ühendusklemmide vahel on turvasein. See sein hoiab ära selle, et sõrmed kogemata kaableid ei puudutaks.

Juhtmed on sidumise ajal voolu all ja võivad põhjustada elektrilöögi, kui kaabel pole õigesti ühendatud.

3 Talitus

3.1 Kontrolleri katte avamine

	Hoiatus! Uponori süsteemi toide: 230 V vahelduvvool, 50 Hz. Hädaolukorras katkestage viivitamatult elektriteühendus.
	Hoiatus! Eelistatavalt kasutage läbipaistva katte eemaldamiseks 5 mm kruvikeerajat. Liiga suur kruvikeeraja võib kahjustada kontrolleri osi.

Iga seadistus nõuab kontrolleri korpusest läbipaistva katte eemaldamist. Katte mõlemal küljel on kaks (2) klambrit, mis lukustavad katte korpuse külge.

Läbipaistva katte eemaldamiseks järgige neid samme.

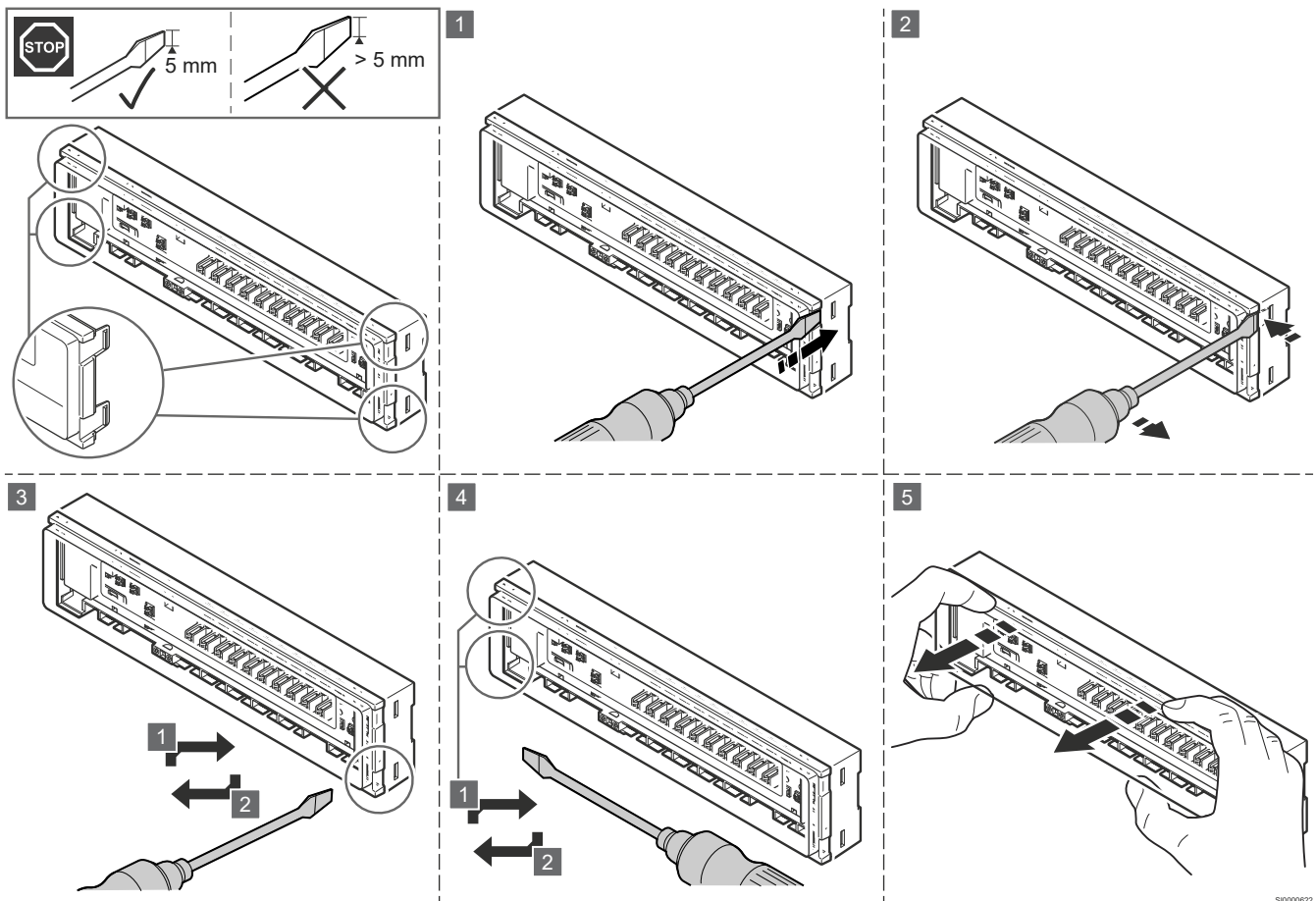

1. Asetage lame kruvikeeraja esimese nurga klambriavasse.
2. Esimese klambri vabastamiseks lükake kruvikeeraja õrnalt kontrolleri korpuse vastasküljele.
3. Korrake samme 1 ja 2 teise klambri puhul.
4. Vajadusel korrake samme 1 ja 2 kontrolleri teisel küljel.
5. Eemaldage kätega õrnalt kontrolleri korpusest kate.

3.2 Kontrolleri tööpõhimõte



Hoiatus!

Automaatse tasakaalustamisega 230 V kontrolleri ühildub ainult 230 V termostaatidega.

Automaatse tasakaalustamisfunktsiooniga kontrolleri juhivad kiirguskütte/jahutamise süsteemi. Sisetemperatuuri mõõdetakse ja reguleeritakse igas ruumis asuvate termostaatidega.

Kui termostaadi juures mõõdetud ruumi temperatuur langeb alla (kütterežiimis) või tõuseb üle (jahutusrežiimis) seadistuspunkti temperatuuri, saadab termostaat kontrolleri temperatuuri muutmiseks nõudesignaali. Kontrolleri avab ajami töörežiimi ja seadistuste alusel. Kui ruumis on saavutatud soovitud temperatuur, kontrolleri sulgeb ajami.

3.3 Kontrolleri käivitamine

Kontrolleri esmakordsel käivitamisel on see vaikimisi sidumisrežiimis, kuna termostaate ja ajameid pole veel seotud. Kui 10 minuti jooksul ühtegi nuppu ei vajutata, läheb kontrolleri töörežiimi.

Kui vähemalt üks termostaat ja ajam on omavahel seotud, käivitub kontrolleri vaikimisi töörežiimis.

3.4 Töörežiimid

Kontrolleri X-80 võib töötada kolmes erinevas režiimis. Iga režiimi kirjeldatakse eraldi peatükis.

Peatükk	Töörežiim
4	Käitusrežiim
5	Sidumisrežiim
6	Jahutuse seadistusrežiim

Tavatalituse ajal on kontrolleri töörežiimis.

4 Käitusrežiim

4.1 Näited kontrollerist töörežiimis

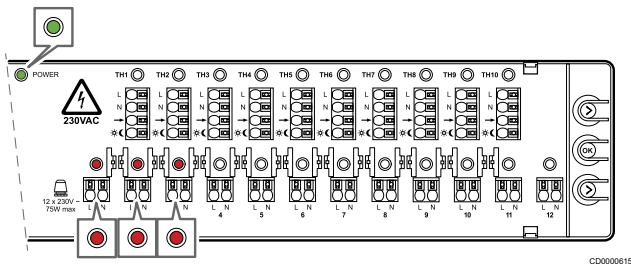

Töörežiim – termostaat 1 (kanal 1 ja 2) ja termostaat 2 (kanal 3) kütterežiimis.

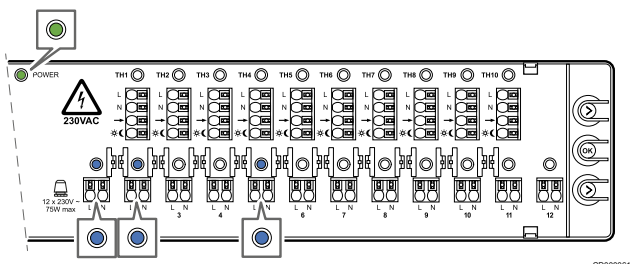

Töörežiim – termostaat 1 (kanal 1 ja 2) ja termostaat 4 (kanal 5) jahutamise vajadusega.

Tavatalitluse ajal on kontroller töörežiimis.

Toite LED-tuli põleb roheliselt, kui süsteem on sisse lülitatud.

Kontroller avab ja sulgeb ajameid termostaatide signaalide ja süsteemi häälestuse alusel. Ajami LED põleb punaselt, kui on küttevajadus, ja siniselt, kui on jahutusvajadus.

4.2 Funktsioonid

Jaotis	Funktsioon
4.3	Automaatne tasakaalustus
4.4	ON/OFF väljundite haldus
4.5	Pumba haldus
4.6	Katla juhtimine
4.7	Klapi sundkäivitus
4.8	Päeva/öörežiimi lüliti
4.9	Jahutus
4.10	Kondensatsiooni kontroll
4.11	Kütte/jahutuse lüliti
4.12	Tehaseseadistuse taastamine

Töörežiimis saadaolevad funktsioonid on toodud eraldi jaotistes.

4.3 Automaatne tasakaalustus

MÄRKUS!

Uponor Base kontroller saab juhtida ajami väljundeid kas otse termostaatide antavate sees/väljas signaalide või automaatse tasakaalustamise abil.

Automaatne tasakaalustamine on vaikimisi sees.

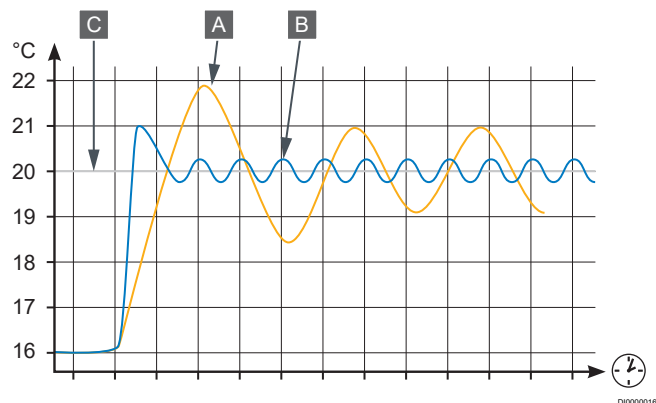

Toode	Kirjeldus
A	Käsitsi tasakaalustamine
B	Automaatne tasakaalustus
C	Seadepunkti väärtus

Automaatne tasakaalustamine on funktsioon, mille puhul süsteem arvutab välja üksikute ruumide tegeliku energiavajaduse ja reguleerib selle alusel igat kontuuri. See tähendab, et lühem kontuur saab 20% vooluhulgast, samas kui pikk kontuur 60%.

Automaatne tasakaalustamine toimub kõigil aastaegadel, elustiili ja kasutusharjumuste muutumisel kaotades vajaduse käsitsi tasakaalustamise järele. ON/OFF signaalid arvutatakse algoritmi abil. Tulemuseks on ühtlasem pöranda temperatuur, süsteemi kiirem reageerimine ja väiksem energiakulu kui standardse sees/väljas lülitusega süsteemi korral.

Manuaalne hüdrauliline tasakaalustus võtab arvesse ainult esialgseid tingimusi ja arvutusi. Automaatse tasakaalustamise funktsioon kohandub muudatustega süsteemis või ruumis automaatselt, ilma et paigaldaja peaks tegema keerulisi ümberarvutusi või reguleerimisi.

Kui automaatne tasakaalustamine on sees, avanevad ja sulguvad ajamid, et ruum kasutaks ainult vajaliku hulga energiat. Kontrolleris on ajapiiranguga möödaviigu funktsioon, et vältida pumba ja/või katla kahjustamist lühikeste sees/väljas lülituste tõttu. Kui viimane sisselülitusperiood oli liiga lühike, jääb allesjäänud avatud ajam avatuks seni, kuni teises ruumis tekib nõudlus või maksimaalselt 30 minutit.

4.4 ON/OFF väljundite haldus

Bimetallist või elektroonilised sees/väljas termostaadid, mis on ühendatud kiirguskütte/jahutamise süsteemiga, saadavad kontrollerile nõudesignaale.

Kütterežiim

Kui kütterežiimi funktsioon on aktiveeritud ja termostaadilt kontrollerile nõudesignaali ei tule, lülituvad termostaadile määratud ajami kanali LED-id välja. Ajamid sulguvad.

Kui kontroller saab termostaadilt küttevajaduse signaali, avatakse seotud ajamid. Ajami kanali LED-tuled põlevad punaselt, näidates küttevajadust.

Jahutusrežiim

Jahutusrežiim aktiveeritakse, kui kütte/jahutuse sisend on suletud. Nõudlus on ümberpööratud.

Kontroller võtab termostaadilt vastu küttevajaduse signaali ja seab jahutuse olekule „pole vaja”. Ajam on suletud ja LED on välja lülitatud. Kui termostaat saadab küttevajaduse puudumise signaali, lülitub kontroller jahutamisele. Ajam on avatud ja LED põleb ühtlaselt siniselt.

4.5 Pumba haldus

Pumpa toide on väline. Nii kütte- kui ka jahutusrežiimis lülitab releelüliti pumba sisse, kui ajam on avatud.

Kui mõni ajam on klapi hooldusrežiimi tõttu avatud, siis pump ei lülitu sisse.

Pumba käivitamisel on 2-minutiline viivitus (kui see läheb töörežiimi). Selle aja jooksul avaneb ajam täielikult.

4.6 Katla juhtimine

Kütterežiimis aktiveeritakse vajadusel katla relee. Relee lüliti sulgub ja katel lülitub sisse.

Kui mõni ajam on klapi harjutuse tõttu avatud, siis katla relee ei lülitu sisse.

Pumba ja katla relee käivitamisel on 2-minutiline viivitus (kui need lähevad seiskamisrežiimist töörežiimi). Selle aja jooksul avaneb ajam täielikult.

4.7 Klapi sundkäivitus

Kontroller on varustatud automaatse klapi sundliigutamise funktsiooniga. See funktsioon hoiab ära klapi ja ajamite kinnikiilumise. Klapi sundliigutamine toimub, kui klapp on suletud 3,5 päeva. Selle režiimi ajal on klapp avatud 2 minutit.

See klapi sundliigutamine ei tekita küttevajaduse signaali. Seetõttu ei käivitata pumba ega katelt klappide sundliigutamise ajal. Ajami LED ei lülitu sisse, kuna küttevajadust pole.

4.8 Päeva/öörežiimi lüliti

MÄRKUS!

Päeva/öö funktsioon ei ühildu jahutamisega.

Kui kontrolleriga X-80 on ühendatud päeva/öö funktsioonidega termostaadid, saab seda funktsiooni kasutada kiirguskütte/jahutamise süsteemis. Kontroller saadab nendele termostaatidele signaali päeva- ja öörežiimi vahel vahetamiseks.

Jahutusrežiimis peaks süsteem alati töötama päevases olekus.

4.9 Jahutus

Kui kütmise/jahutuse sisend tuvastab suletud lüliti, lülitub kontroller kütterežiimilt jahutusrežiimile.

- **Termostaadid** jätkavad tööd kütterežiimis. ei ole vaja mingeid kohandusi teha.
Termostaat saadab nõudesignaali, kui ruumitemperatuur on seadeväärtusest madalam. Kui ruumitemperatuur on seadeväärtusest kõrgem, siis nõudesignaali ei saadeta.
- **Kontroller** inverteerib signaali.
 - Kui termostaat saadab küttevajaduse signaali, määrab kontroller jahutamise vajaduse olekule „pole vaja”.
 - Kui termostaat ei saada küttevajaduse signaali, määrab kontroller jahutamise vajaduse.

- **Ajamid** avanevad või sulguvad vastavalt jahutamise vajaduse signaalile.
 - Ajami LED-tuled järgivad jahutusnõude signaali. Need on ühtlaselt sinised, kui ajami kanalist tuleb jahutamise nõude signaal.

4.10 Kondensatsiooni kontroll



MÄRKUS!

Kui soovite kasutada kondensatsioonihaldusfunktsiooni, tuleb kondensatsioonikomplekt kontrolleriga ühendada. Kondensatsiooni sisend on kuiv ühendus.



MÄRKUS!

Teavet Uponor Base kondensatsioonikomplekti S-80 230V kohta leiate selle pakendist.

Kui jahutusrežiim on aktiveeritud ja tuvastatakse kondensatsioon, sulguvad koheselt kõik avatud ajamid ja pump. Need jäävad suletuks, kuni kondenseerumisoht kaob, mis on 30 minuti jooksul pärast kondensatsioonisisendi väljalülitamist.

Kondensatsiooniohu näitamiseks skaneerivad siniselt põlevad ajami LED-tuled kanalist 1 kanalini 12 (lülitub sisse ja välja).

4.11 Kütte/jahutuse lüliti



MÄRKUS!

Süsteem tuleb korrektseks töötamiseks käsitsi tasakaalustada.

Kütmise/jahutamise (H/C) lüliti muudab kontrolleri töörežiimi kütmise ja jahutamise vahel.

- **Kütterežiimis**, ei ole termostaatidel vaja mingeid kohandusi teha. Nad jätkavad tööd kütterežiimis.
 - Kui ruumitemperatuur langeb seadeväärtusest madalamale, saadab termostaat nõudesignaali.
- **Jahutusrežiimis** pöörab kontroller termostaatide töö vastupidiseks.
 - Kui ruumitemperatuur on seadeväärtusest kõrgem, ei saada termostaat nõudesignaali. Kontroller loeb selle teabe jahutusvajadusena ja avab ajamid.

4.12 Tehaseseadistuse taastamine

MÄRKUS!

Kõik termostaatide ja ajamite määrangud kustutatakse, kui kontroller lähtestatakse tehaseseadetele.

Järgige neid samme kontrolleri tehasesätetele lähtestamiseks, kui see on töörežiimis.

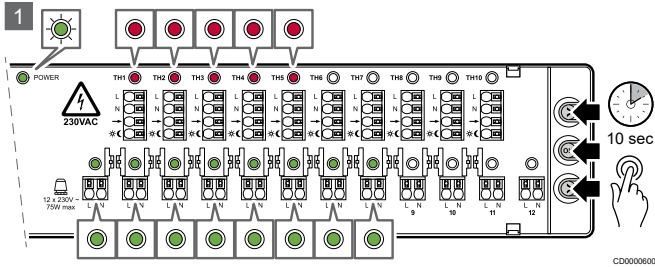

1. Vajutage ja hoidke all kõiki kolme nuppu kuni 10 sekundit.

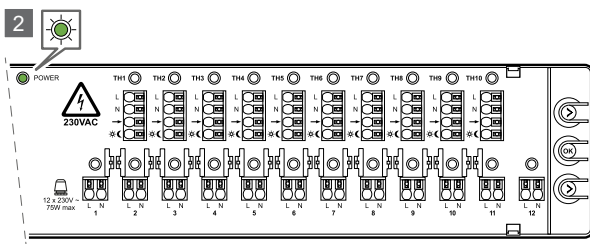

2. Kõik termostaadi ja ajami määrangud kustutatakse.

5 Sidumisrežiim



IC0000155

STOP **Hoiatus!**
Elektrilöögioht!
 Ärge puudutage ühendatud kaableid, kui kontroll on sisse lülitatud. Seade töötab 230 V vahelduvvoolu pingega.

Ettevaatus!
 Lõpetage alati kõigi kaablite ühendamine enne seadistusprotseduuri algust.

MÄRKUS!
 Selle dokumendi illustatsioonid näitavad kontrollreid ilma ühendatud kaabliteta. Seda tehakse ainult loetavuse lihtsustamiseks.

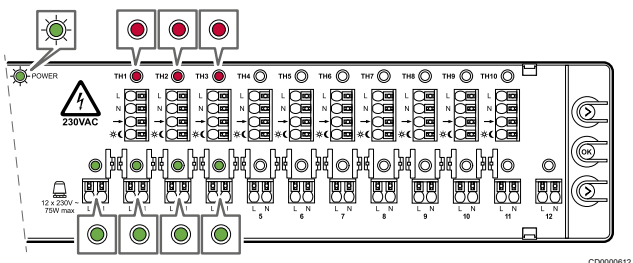

CD0000512

Kui termostaadid ja ajamid on kontrolleriiga kaablitega ühendatud, tuleb need omavahel siduda. Seda tehakse kontrolleri **seadistusrežiimis**.

Toite LED-tuli vilgub roheliselt, kui kontrolleri töörežiim on muudetud seadistusrežiimiks ja süsteem on sisse lülitatud.

Juba seotud termostaadi kanalite LED-tuled põlevad punaselt. Seotud ajamite kanalites põlevad LED-id roheliselt.

5.1 Lülitage kontrolleri töörežiimist seadistusrežiimi

MÄRKUS!
 Kontrolleri on ajafunktsioon. Kui 10 minuti jooksul ei vajutata ühtegi nuppu, läheb süsteem tagasi töörežiimi.

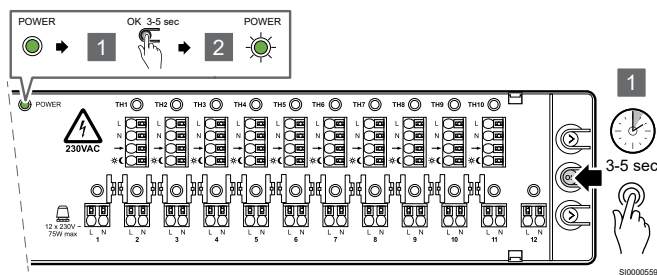

SI0000559

Töörežiimilt sidumisrežiimile üleminekuks järgige neid samme.

1. Vajutage ja hoidke nuppu „OK“ all umbes 3-5 sekundit.

2. Toite LED-tuli hakkab roheliselt vilkuma, et näidata lülitumist sidumisrežiimile.

5.2 Minge sidumiserežiimi

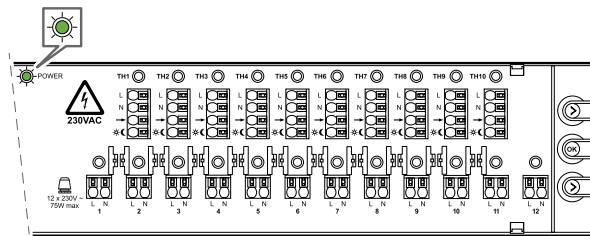

CD0000597

Kui sidumiserežiim on valitud, vilgub ainult toite LED-tuli roheliselt. Ühegi termostaadiga pole ajameid seotud.

5.3 Sisenege valitud termostaatide/ajamitega sidumiserežiimi

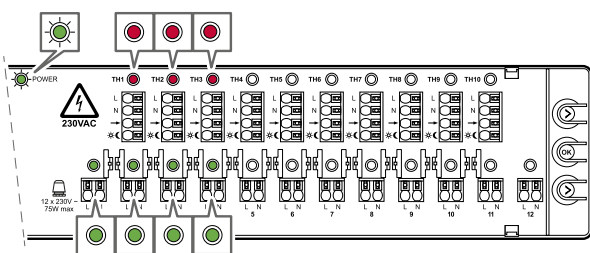

CD0000598

Kui teatud termostaadid ja ajamid on valitud sidumiserežiimi, vilgub toite LED-tuli roheliselt. Seotud termostaadi LED-tuled põlevad punaselt. Seotud ajamite LED-id põlevad roheliselt.

5.4 Siduge termostaadid ja ajamid

Kontrolleri saab töötada ainult siis, kui sellele on määratud termostaadid ja ajamid. Seda saab teha kahe võimaliku protseduuriga, kõrgepealt määrake kas termostaat või ajam. Mõlema protseduuri puhul kasutatakse määrangute tegemiseks kontrolleri surunuppe.

A – Valige esimene seotav termostaat

- Selles jaotises kirjeldatakse termostaadi sidumise protseduuri enne ajamit.

B – Siduge teine termostaat vastava ajamiga

- Selles jaotises kirjeldatakse ajami sidumise protseduuri enne termostaati.

A – Valige esimene seotav termostaat

MÄRKUS!
 Kui nuppu „OK“ vajutatakse ja hoitakse all 3–5 sekundit ilma ühegi valitud ajami kanalita, läheb süsteem tagasi töörežiimi. Sidumist ei tehta.

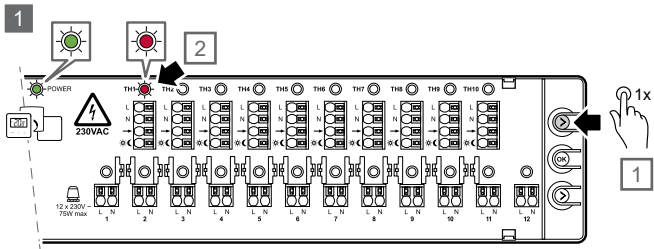

SI0000582

Kasutage termostaadi nuppu, et valida termostaati.

1. Vajutage termostaadi nuppu (>) üks kord.
 - Esimene saadaolev termostaat on valitud ja selle LED hakkab punaselt vilkuma.

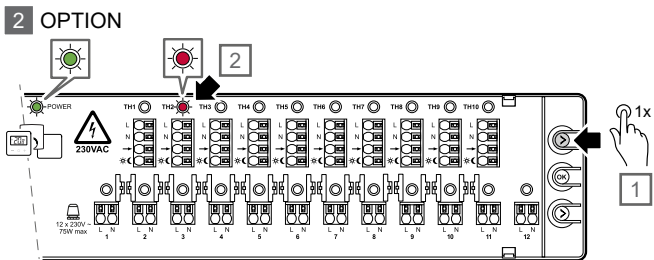

SI0000584

2. Vajadusel vajutage termostaadi nuppu (>) uuesti, et valida järgmine termostaadi kanal.
 - Viimase termostaadi kanalini jõudmisel algab protseduur uuesti kanalist 1.

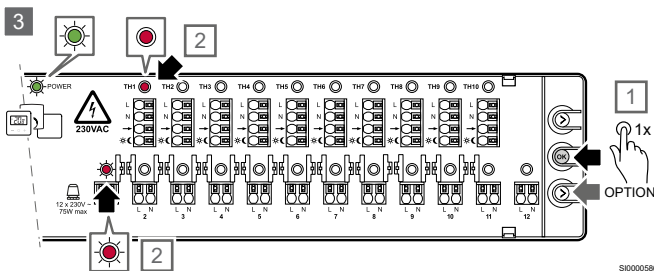

SI0000586

3. Kui soovitud termostaat on valitud (vilgub punaselt), siis vajutage selle kinnitamiseks nuppu „OK”.
 - Termostaadi kanali LED-tuli muutub punaseks.
 - Samal ajal hakkab punaselt vilkuma esimene saadaolev ajami kanali LED.
 - LISAVALK: Kui selle asemel tuleks valida mõni muu ajami kanal, siis vajutage ajami nuppu (>), kuni on näidatud õige kanal ja selle LED vilgub punaselt.

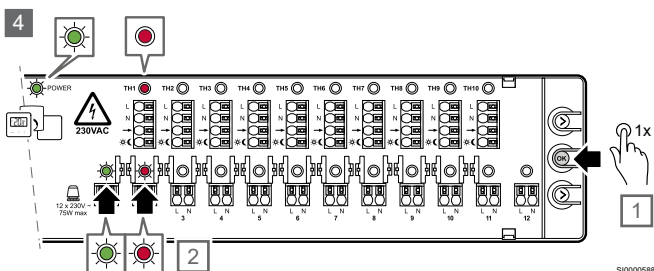

SI0000588

4. Ajami valimiseks vajutage nuppu „OK”.
 - Valitud ajami kanali LED-tuli hakkab roheliselt vilkuma.
 - Samal ajal valitakse järgmine saadaolev ajami kanal ja selle LED hakkab punaselt vilkuma.
 - LISAVALK: Kui selle asemel tuleks valida mõni muu ajami kanal, siis vajutage ajami nuppu (>), kuni on näidatud õige kanal ja selle LED vilgub punaselt.

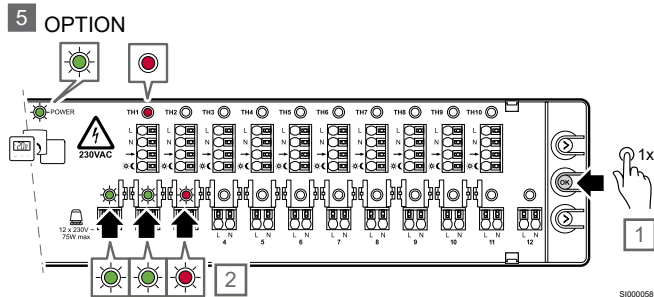

SI0000589

5. Kui soovite valida täiendava ajami, siis valige kanal (ajami LED vilgub punaselt) ja vajutage nuppu „OK”.
 - Valitud ajami kanali LED-tuli muutub vilkuvast punasest roheliseks.
 - Samal ajal valitakse järgmine saadaolev ajami kanal ja selle LED hakkab punaselt vilkuma.
 - LISAVALK: Kui selle asemel tuleks valida mõni muu ajami kanal, siis vajutage ajami nuppu (>), kuni on näidatud õige kanal ja selle LED vilgub punaselt.
 - LISAVALK: Vajadusel korrake 5. sammu, et valida kõik ajamid, mis tuleks valitud termostaadiga siduda.

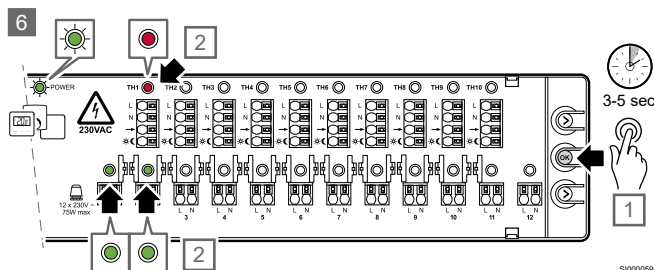

SI0000590

6. Vajutage ja hoidke nuppu „OK” 3-5 sekundit all, et kinnitada valitud termostaatide ja ajamite sidumine.
 - Valitud termostaadi ja sellega seotud ajami sidumine on lõpetatud.
 - Seotud ajami kanalite LED-tuled muutuvad vilkuvast rohelisest püsivaks roheliseks.
 - Samal ajal lülitub järgmise saadaoleva ajami kanali LED välja.
 - Toite LED-tuli vilgub jätkuvalt roheliselt, kuna sidumiserežiim on endiselt aktiivne.
7. Kui on vaja lisada rohkem termostaate ja ajameid, siis korrake samme 1–6 või jätkake valikuga B.
8. Kui sidumine on lõpetatud, siis lülitage tagasi töörežiimi. Vaadake jaotist „Minge tagasi töörežiimi”.

B – Siduge teine termostaat vastava ajamiga

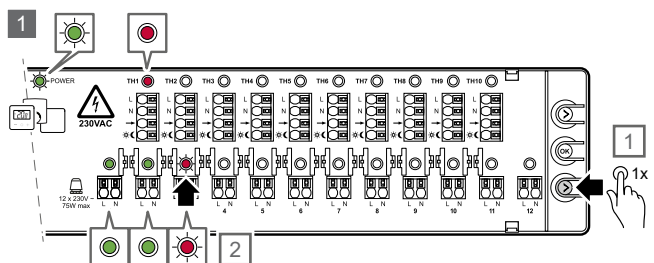

SI0000581

1. Vajutage ajami nuppu (>) üks kord.
 - Esimene saadaolev ajami kanal on valitud ja selle LED hakkab punaselt vilkuma.
 - Kui soovite valida mõnda muud ajami kanalit, korrake eelmist sammu.

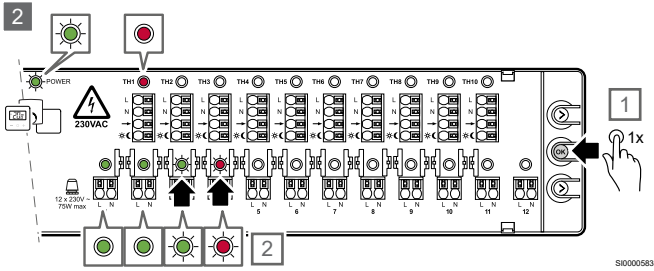

2. Valiku kinnitamiseks vajutage üks kord nuppu „OK”.
- Valitud ajami kanali LED-tuli hakkab roheliselt vilkuma.
 - Samal ajal valitakse järgmine saadaolev ajami kanal ja selle LED hakkab punaselt vilkuma.
 - Vajadusel korrake samme 2 ja 3, kuni kõik soovitud ajami kanalid on valitud.

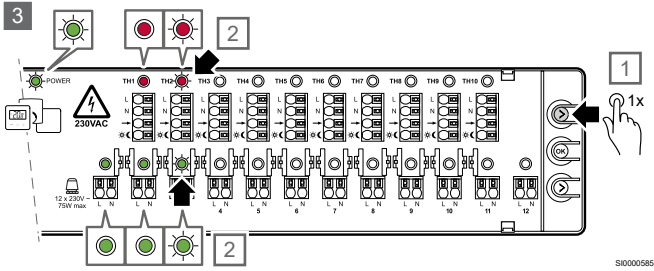

3. Kui soovitud ajami kanalid on valitud ja nende LED-tuled vilguvad roheliselt, siis vajutage ühe korra termostaadi nuppu (>).
- Esimese saadaoleva termostaadi kanali LED-tuli hakkab punaselt vilkuma.
 - Valitud ajami kanalite LED-tuled vilguvad roheliselt.
 - Samal ajal kustub punaselt vilkuv järgmise vaba ajami kanali LED. Valige termostaadid.
 - Selle asemel teisele termostaadi kanalile osutamiseks vajutage veel kord termostaadi nuppu (>). Järgmise saadaoleva termostaadi kanali LED-tuli hakkab punaselt vilkuma.
 - Viimase termostaadi kanalini jõudmisel algab protseduur uuesti kanalist 1.

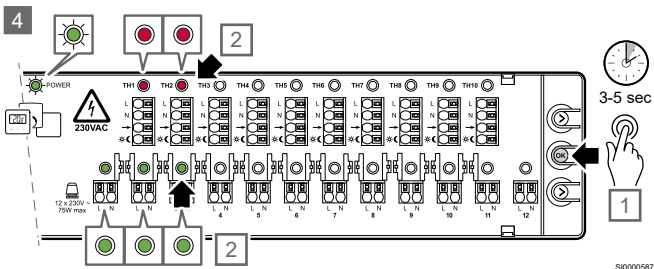

4. Kui soovitud termostaadid ja ajamid on valitud, vajutage ja hoidke nuppu „OK” 3-5 sekundit all.
- Termostaadi LED põleb punaselt ja ajami LED põleb roheliselt.

Valitud termostaadi ja sellega seotud ajami sidumine on lõpetatud.

5.5 Kontrollige määratud kanaleid

Kui kontrolleri on töörežiimis, siis järgige neid samme, et kontrollida termostaadi ja selle ajamite vahelist seost.

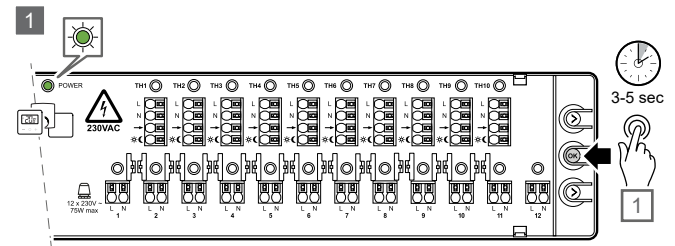

1. Sidumiserežiimi lülitumiseks vajutage ja hoidke nuppu „OK” 3-5 sekundit all.

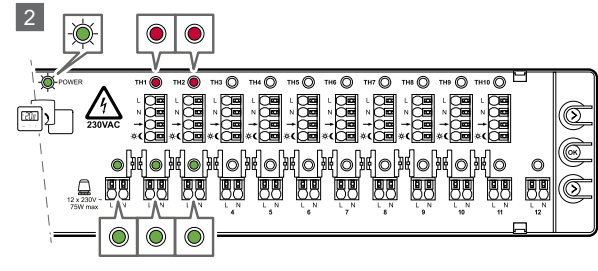

2. Toite LED-tuli hakkab roheliselt vilkuma, et näidata lülitumist sidumiserežiimile.
- Seotud termostaadi LED-tuled põlevad punaselt.
 - Määratud ajamite LED-id põlevad roheliselt.

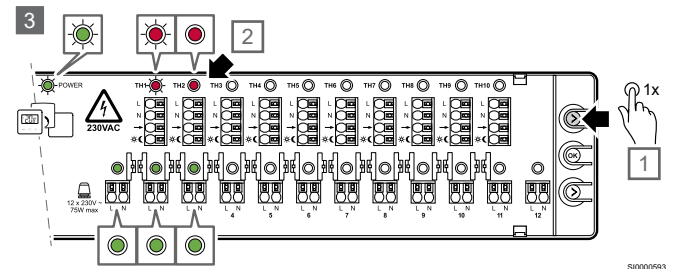

3. Vajutage termostaadi nuppu (>) üks kord.
- Esimese saadaoleva termostaadi kanali LED-tuli hakkab punaselt vilkuma.
 - Muule termostaadi kanalile liikumiseks vajutage termostaadi nuppu (>) nii mitu korda kui vaja.

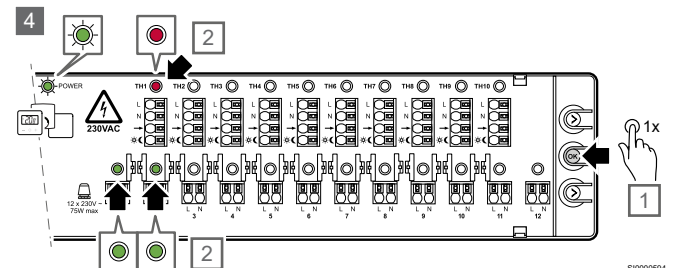

4. Valiku kinnitamiseks vajutage üks kord nuppu „OK”.
- Näha on ainult valitud termostaat koos sellele määratud ajamitega.

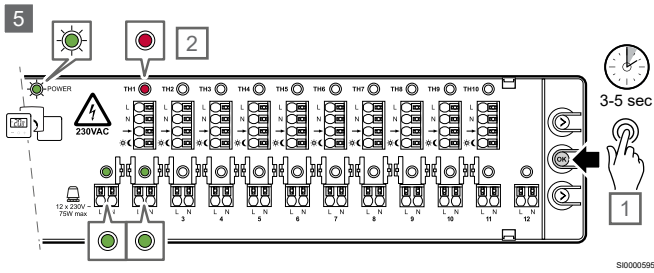

5. Tagasi töörežiimile lülitumiseks vajutage ja hoidke nuppu „OK” 3-5 sekundit all.

5.6 Määratud kanalite eemaldamine

MÄRKUS!

Määratud kanalite eemaldamiseks on vajalik sidumiserežiim.

Kui sidumine on mingil põhjusel vale, on võimalik see kustutada.

Kui kontrolleri on töörežiimis, siis järgige neid samme, et tühistada termostaadi ja selle ajamite vaheline sidumine.

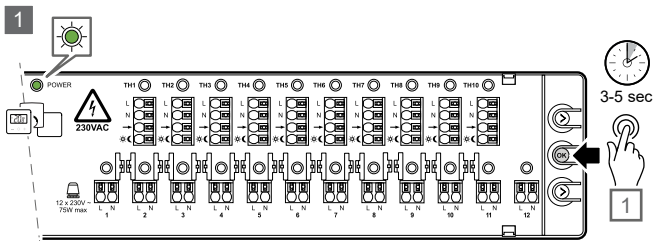

1. Sidumiserežiimi lülitumiseks vajutage ja hoidke nuppu „OK” 3-5 sekundit all.

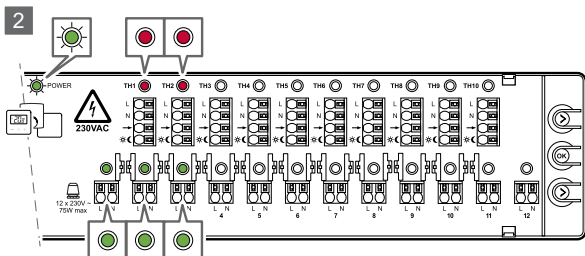

2. Toite LED-tuli hakkab roheliselt vilkuma, et näidata lülitumist sidumiserežiimile.

- Seotud termostaadi LED-tuled põlevad punaselt.
- Määratud ajamite LED-id põlevad roheliselt.

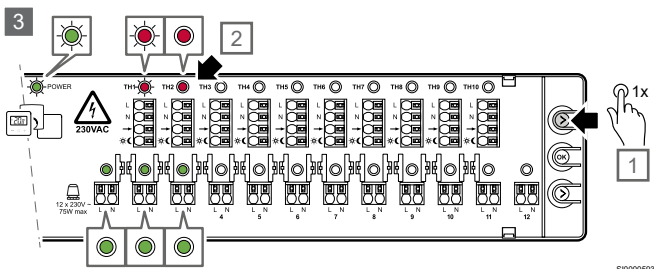

3. Vajutage termostaadi nuppu (>) üks kord.
 - Esimese saadaoleva termostaadi kanali LED-tuli hakkab punaselt vilkuma.

- Muule termostaadi kanalile liikumiseks vajutage termostaadi nuppu (>) nii mitu korda kui vaja.

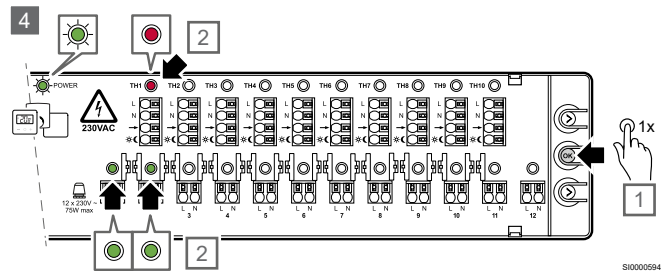

4. Valiku kinnitamiseks vajutage üks kord nuppu „OK”.

- Näha on ainult valitud termostaat koos sellele määratud ajamitega.

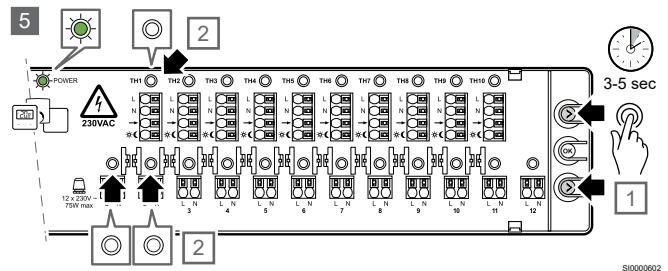

5. Kui see sidumine tuleks eemaldada, vajutage termostaadi (>) ja ajami (>) nuppe korraga 3–5 sekundit.

- Valitud termostaadi ja ajamite LED-tuled lülituvad välja.
- Sidumine kustutatakse.
- Süsteem lülitub tagasi töörežiimile.
- Toite LED-tuli muutub roheliseks.

6. Vajadusel korrake sidumisprotsessi, et siduda eemaldatud termostaat uuesti ajamitega.

- Vaadake ülaltoodud jaotist „Termostaatide ja ajamite sidumine”.

5.7 Lülituge tagasi töörežiimi

MÄRKUS!

Kontrolleris on ajafunktsioon. Kui 10 minuti jooksul ei vajutata ühtegi nuppu, läheb süsteem tagasi töörežiimi.

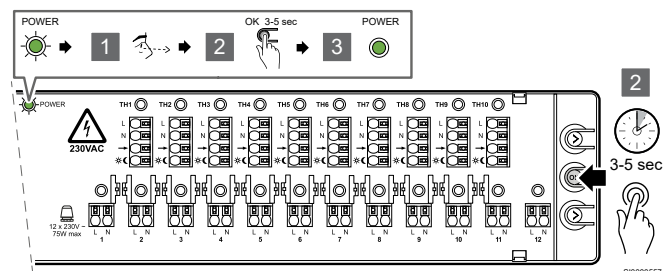

Sidumiserežiimilt tagasi töörežiimile üleminekuks järgige neid samme.

1. Kontrollige, et ühtegi ajamit poleks valitud.
2. Vajutage ja hoidke nuppu „OK” all umbes 3-5 sekundit.
3. Toite LED-tuli muutub vilkuvast rohelisest põlevaks roheliseks, näitamaks, et kontrolleri on taas töörežiimis.

6 Jahutuse seadistusrežiim

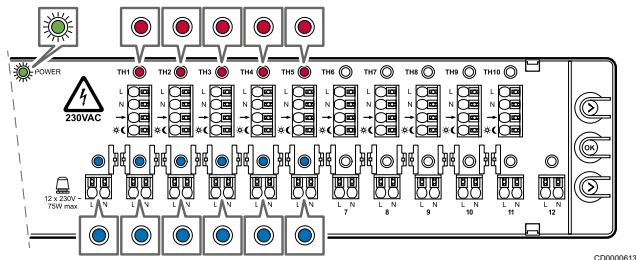

Kui töörežiim muudetakse jahutuse seadistusrežiimi peale, vilgub toite LED kiiresti roheliselt.

Ajamitega seotud termostaatide LED-tuled põlevad punaselt. Ajami kanalite LED-tuled põlevad siniselt, kui jahutuse seadistusrežiim on lubatud.

Kui ajami kanal on seotud termostaadiga, mille jahutuse seadistusrežiim on keelatud, põleb LED punaselt.

6.1 Lülitage töörežiimist jahutuse seadistusrežiimi

MÄRKUS!

Kontrolleris on ajafunktsioon. Kui 10 minuti jooksul ei vajutata ühtegi nuppu, läheb süsteem tagasi töörežiimi.

Töörežiimilt tagasi jahutuse seadistusrežiimile üleminekuks järgige neid samme.

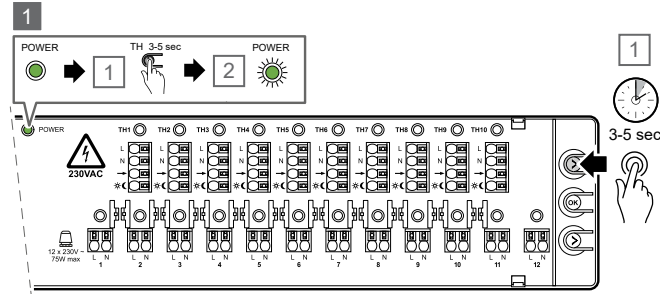

1. Vajutage ja hoidke termostaadi nuppu (>) all umbes 3-5 sekundit.

- Toite LED hakkab kiiresti roheliselt vilkuma.

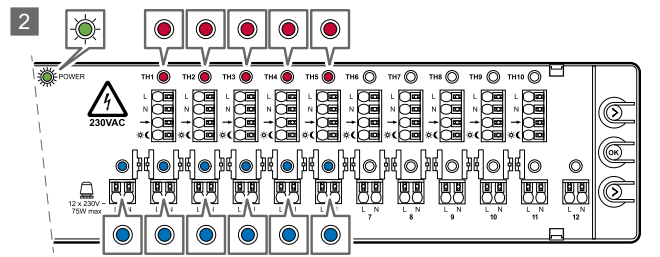

2. Juba seotud termostaatide LED-id põlevad punaselt.

- Ajami kanali LED-id põlevad siniselt kanalite puhul, kus jahutus on lubatud (vaikimisi), ja punaselt kanalite puhul, kus jahutus on keelatud.

6.2 Jahutuse seadistuserežiimi lubamine/keelamine

Ruumi jahutuse seadistusrežiimi lubamiseks või keelamiseks järgige neid samme:

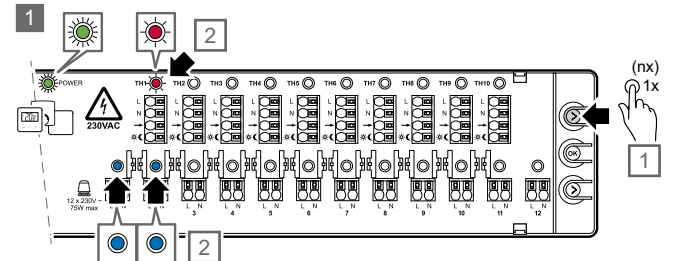

1. Vajutage termostaadi nuppu (>) üks kord.

- Esimese termostaadi kanali LED-tuli hakkab punaselt vilkuma.
- Sellele termostaadiga seotud ajamite LED-tuled on sinised, kui jahutus on lubatud, ja punased, kui jahutus on keelatud.

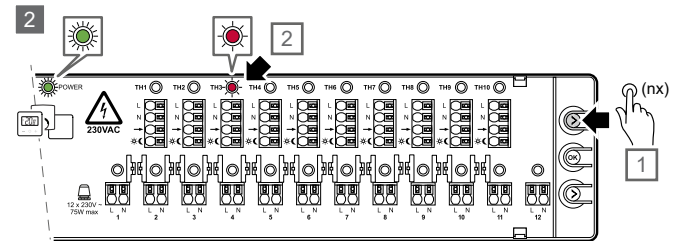

2. Vajadusel vajutage termostaadi nuppu (>) uuesti, et valida järgmine termostaadi kanal.

- Viimase termostaadi kanalini jõudmisel algab protseduur uuesti kanalist 1.
- Esimene termostaadi kanal on valitud ja selle LED hakkab punaselt vilkuma.

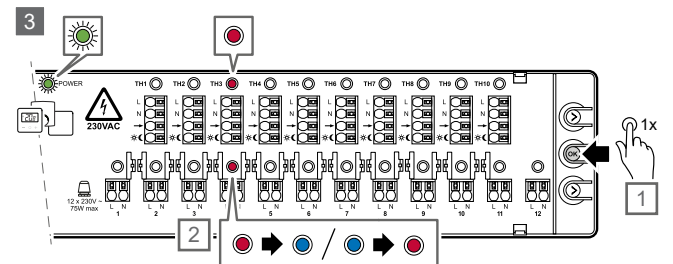

3. Vajutage „OK” nuppu ühe korra.

- Termostaadi kanali LED-tuli muutub punaseks.
- Kasutage „OK” nuppu, et vahetada jahutuse lubamise ja keelamise vahel.
- Ajami kanali LED põleb sõltuvalt uuest jahutuse seadistusrežiimist siniselt või punaselt.
- Ajamid, mis pole selle termostaadiga seotud, on väljas.

4. Kui lubamise/keelamise protsess on lõpetatud, siis lülitage tagasi töörežiimi.

6.3 Lülituge tagasi töörežiimi

MÄRKUS!

Kontrolleris on ajafunktsioon. Kui 10 minuti jooksul ei vajutata ühtegi nuppu, läheb süsteem tagasi töörežiimi.

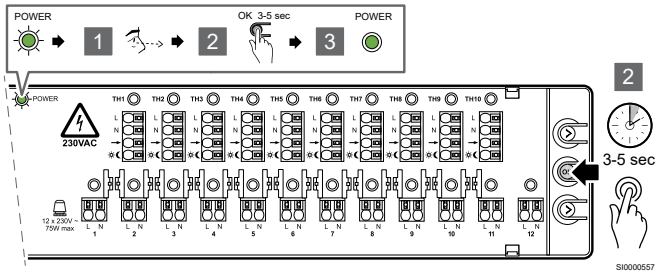

Jahutuse seadistusrežiimilt tagasi töörežiimile muutmiseks järgige neid samme.

1. Veenduge, et ühtegi termostaati pole valitud.
2. Vajutage ja hoidke nuppu „OK” all umbes 3-5 sekundit.
3. Toite LED-tuli muutub kiirest vilkuvast rohelisest põlevaks roheliseks, näitamaks, et kontroller on taas töörežiimis.

7 Hooldus

7.1 Manuaalne ennetav hooldus



MÄRKUS!

Kasutage Uponori toodete puhastamiseks ainult kuiva pehmet riidelappi.

Ärge kasutage puhastusvahendeid.

Kontroller ei vaja ennetavat hooldust.

7.2 Automaatne ennetav hooldus

Kontroller on varustatud automaatse klapi sundliigutamise funktsiooniga. See funktsioon hoiab ära klapi ja ajamite kinnikiilumise. Klapi sundliigutamine toimub, kui klapp on suletud 3,5 päeva. Selle režiimi ajal on klapp avatud 2 minutit.

See klapi sundliigutamine ei tekita küttevajaduse signaali. Seetõttu ei käivitata pumpa ega katelt klppide sundliigutamise ajal. Ajami LED ei lülitu sisse, kuna küttevajadust pole.

7.3 Hooldusremont

Kontrolleri lähtestamine

Kui seade ei tööta korralikult võib osutuda vajalikuks kontrolleri lähtestamine.

- Ühendage kontroller vooluvõrgust lahti ja ühendage see uuesti vooluvõrku.
- Vooluvõrgust lahtiühendamine ei mõjuta kontrolleri seadistusi. Need jäävad alles ka pärast uuesti ühendamist.

8 Tõrkeotsing

8.1 Üldine

	Hoiatus! Ühendage kontrolleri vooluvõrgust lahti alati enne kontrolleri klemmidele lähenemist.
---	--

Selles jaotises kirjeldatakse üldisi probleeme ja häireid, mis võivad tekkida kontrolleri X-80, ja võimalikke lahendusi.

Üldine põhjus võib olla süsteemis valesti paigaldatud kontuurid või segamini aetud termostaadid.

- Veenduge, et kontrolleri on ühendatud 230 V vahelduvvoolu toiteallikaga.
- Veenduge, et kõik kaablid on õigesti ühendatud.
- Veenduge, et termostaadid ja ajamid on õigesti seotud, vaadake peatükki „Seotud kanalite kontrollimine”.

Põranda temperatuuri kõikumine

Põranda temperatuur vaheldub kütterežiimis ebaharilikult kuuma ja külma vahel

- Pealevoolu temperatuur on liiga kõrge.
 - Kontrollige katla või segamissõlme seadistusi.
 - Veenduge, et välisõhu temperatuurist sõltuva pealevoolu temperatuuri seadistused on õiged. Valed seadistused võivad jõudlusele ja mugavusele soovimatult mõjuda.

Ruumitemperatuur ei ühti termostaadi seadeväärtusega

- Ruumi termostaat on paigaldatud otsese päikesevalguse kätte või mõne muu soojusallika lähedale.
 - Veenduge, et termostaadi asend vastaks paigaldusjuhendile.
 - Vajadusel muutke paigalduskohta.
- Ruumi termostaat on valesse ruumi paigaldatud.
 - Veenduge, et termostaadi paiknemise koht on õige.
 - Veenduge, et termostaadi ja ajami sidumised on õiged.

Ruum on liiga külm (või jahutusrežiimis liiga soe)

Termostaadi seadistuspunkt on liiga madal

- Termostaadi seadistuspunkt on liiga madal.
 - Muutke temperatuuri seadistuspunkti.

Ajamid ei ole valget indikaatorit näha

- Ajam ei avane.
 - Vahetage ajam välja.
 - Rääkige paigaldajaga.

Ruum on liiga soe (või jahutusrežiimis liiga külm)

Seotud kontuur on soe ka pärast pikka perioodi ilma küttevajaduseta

- Ajam ei sulgu.
 - Rääkige paigaldajaga.
 - Kontrollige, kas ajam on õigesti paigaldatud.
 - Vahetage ajam välja.

Tuba on liiga soe ka pärast pikka perioodi ilma küttevajaduseta

- Veenduge, et ruumi ei soojendaks mõni muu allikas, näiteks päikesevalgus, kamin või ahi.

Põrand on külm

Ruumitemperatuur on piisav, kuid põrand on külm

- Kiirguskütte süsteemist ei tule kütmise vajaduse signaali.
- Ruumi soojendab mõni muu allikas, näiteks päikesevalgus, kamin või ahi.

Kõik ruumid on külmad (või jahutusrežiimis soojad)

- Veenduge, et töörežiim on õige (kütmise/jahutamise lüliti).
- Veenduge, et kõik termostaadid töötaksid kütterežiimis.

8.2 Tõrkeotsing pärast paigaldust

Süsteem ei käivitu

Kontrolleri toite LED on väljas

- Kontrolleriil puudub 230 V vahelduvvoolu toide.
 1. Veenduge, et kontrolleri on ühendatud vahelduvvoolu toiteallikaga.
 2. Eemaldage toitepistik.
 3. Veenduge, et 230 V sektiooni kaablid on õigesti ühendatud.
 4. Veenduge, et seina pistikupesas oleks 230 V vahelduvvool.

Seina pistikupesas on 230 V vahelduvvool

- Sulavkaitse on läbi põlenud või toitekaabel on vigane.
 - Vahetage kaitse ja/või toitekaabel koos pistikuga välja.

Ajam on avatud, kuid voolu ei ole

- Pump ei tööta.
 - Veenduge, et pump poleks kinni kiilunud.
 - Veenduge, et toiteallika pinge on õige.
- Klapi sundliigutamisrežiim on aktiivne.
 - Ajami LED on väljas, kuna nõudesignaali puudub.
 - Klapi sundliigutamine võib toimuda iga 3,5 päeva tagant ja kestab 2 minutit.
- Küttevajadus on ja LED põleb punaselt, kuid pumba viivitus käivitamisel (2 minutit) ei ole lõppenud.
- Ajam võib olla defektne.
 - Kui ükski ülaltoodud lahendustest probleemi ei lahenda ja probleem jätkub, siis vahetage ajam välja või rääkige paigaldajaga.

Küttevajadust pole, kuid ajam on avatud

- Klapi sundliigutamisrežiim on aktiivne.
 - Ajami LED on väljas, kuna nõudesignaali puudub.
 - Klapi sundliigutamine võib toimuda iga 3,5 päeva tagant ja kestab 2 minutit.
- Automaatse tasakaalustamise lüliti on sees.
 - Ajapiirangu möödaviigu funktsiooni tulemusena jääb allesjäänud avatud ajam avatuks, kuni teises ruumis tekib nõudlus või maksimaalselt 30 minutit.
 - Kõik ajamid on suletud, et vältida täiendava katla ja pumba käivitumist automaatse tasakaalustamise algoritmi käitumise tõttu.

Küttevajadus on, kuid ajam on suletud

- Automaatse tasakaalustamise lüliti on sees ja algoritm töötab selle ajami jaoks väljalülitatud režiimis.
 - Küttevajaduse jätkumisel peaks ajam avanema vähem kui 30 minutiga.
 - Vajadusel rääkige paigaldajaga. Ajam võib olla defektne.

9 Tehnilised andmed

9.1 Tehnilised andmed

Kirjeldus	Väärtus
Tootenimi	Uponor Base kontrolleri H/C pump X-80 10x 230V
Mõõdud	365 x 90 x 56 mm
Kaal	730 g
Juhtimise otstarve	Automaatne juhtimine
Juhtimise konstruktsioon	Elektrooniline iseseisvalt paigaldatud juhtseade
Ühendamise katkestamise meetod	Tüüp X
Toimimise tüüp	Tüüp 1C (mikrokatkestus)
Kaitseaste	IP20, II klass (IP: toote aktiivsete komponentide kaitstus juurdepääsu ja vee eest)
Ümbritseva keskkonna maksimaalne suhteline õhuniiskus	85% temperatuuril 20 °C
Märgistus	CE, UKCA
ERP	I
Madalpingetestid	EN 60730-1*) ja EN 60730-2-9**)
Elektromagnetilise ühilduvuse testid	EN 60730-1
Elektritoide	230 V vahelduvvool +10/-15%, 50 Hz või 60 Hz
Sisemine kaitselüliti (ventiili kaitse)	T5 6,3A
Nimiimpulsspinge	2,5 kV, OVC II
Saastetaseme juhtimine	2 - Tavaline kodumajapidamise keskkond
Tarkvaraklass	A
Kasutustemperatuur	-10 °C ... +45 °C
Ladustamistemperatuur	-20 °C ... +60 °C
Torustiku läbitavuse katse temperatuur	100 °C
Andurieleменти pikendus	Temperatuur
Reguleerimisvõime aeg koormusjuhtimise käsu jaoks	2 min / 10 min / vt parameetrid
Väliskoormus ventiili väljundil	230 V / 75 W max väljundi kohta - ventiilid
Vajalik välise kaitsme kaitse paigaldamisel	5 A kaitsme mõlemal relee väljundil
Maksimaalne voolutarve	Ilma koormuseta 3 W
Päeva/öö lüliti sisend	Ainult kuivkontakt
Kondensatsiooni sisend	Ainult kuivkontakt
Kütmise/jahutamise lüliti sisend	Ainult kuivkontakt
Klappide väljundid	230 V
Pumba relee väljund	5 A / 230 V max - ainult takistus
Kütteallika relee väljund	2 A / 230 V max - ainult takistus
Ühendusklemmid	0,13 – 1,5 mm ²
Toitekaabel (ei ole kaasas)	Ø min. 6,5 ... max. 8,0 mm
Käsuliides	Klaviatuur, 3 klahvi

*) EN 60730-1 Elektrilised automaatjuhtimisseadmed majapidamis- ja muuks taoliseks kasutuseks, osa 1: Üldnõuded

**) EN 60730-2-9 Elektrilised automaatjuhtimisseadmed majapidamis- ja muuks taoliseks kasutuseks, osa 2-9: Erinõuded temperatuuriandur-juhtimisseadistele

Vastavus eeskirjadele

Uponor Base kontrolleriid vastavad järgmistele direktiividele.

- CE
- UKCA

EL/ÜK-i vastavusdeklaratsioon

Käesolevaga kinnitab Uponor, et Uponor Base kontrolleriid vastavad asjakohasele EÜ harmoniseeritud õigusaktile. ¹⁾



EL/ÜK-i vastavusdeklaratsiooni täistekst on saadaval järgmisel veebisaidil:

<https://www.uponor.com/doc/1138349>

1) Vt seotud Uponori tootelt spetsiifilisi sertimis- ja ühilduvusmärkeid.

Toote lisateave ja lisajuhised tarnitakse koos Uponori tootega. Need on saadaval aadressil www.uponor.com/services/download-centre ja iga riigi Uponori kodulehekülgedel kohalikus keeles.



9.2 Mõõdud

[mm]

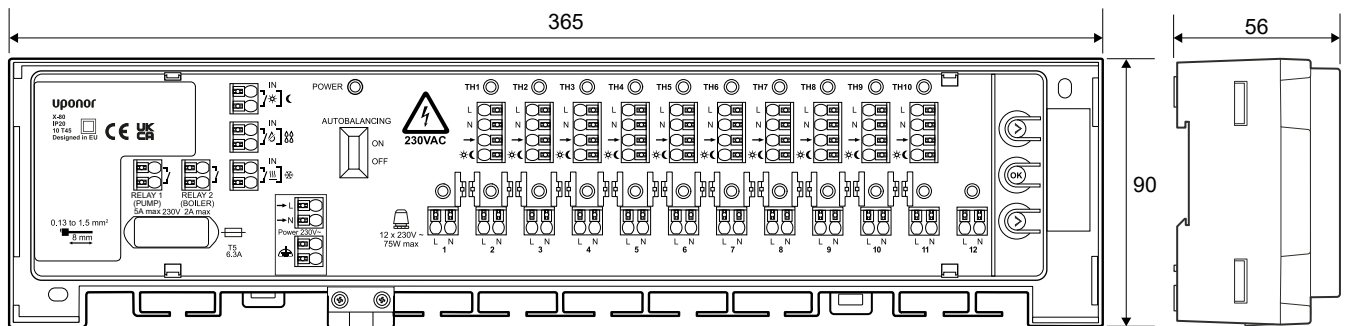

ZD0000087

[mm]

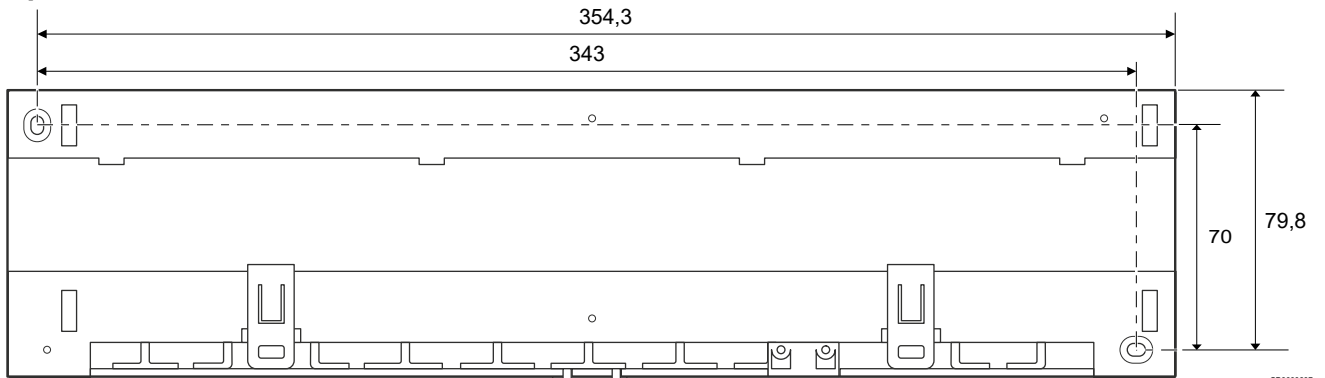

CD0000087

9.3 Elektriskeem

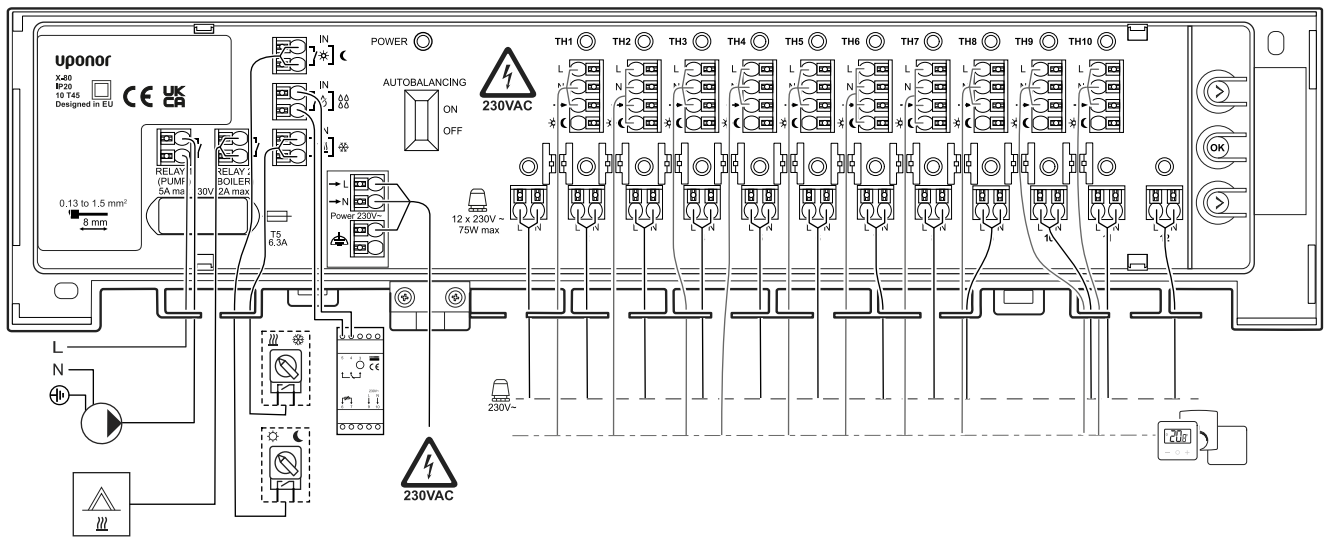

WD0000057

Uponor

Uponor Eesti Oü

Osmussaare 8 A3
13811 Tallinn

1140307 v2_10_2023_EE
Production: Uponor/ELO

Uponor jätab endale õiguse muuta tootesarja ning seotud dokumentatsiooni pideva täiendamise ja arenduse poliitikat lähtuvalt ilma etteatamiseta.



www.uponor.com/et-ee