

### Uponor Schwingbodenheizung

Vor der Montage der Uponor Schwingbodenheizung, muß der Monteur diese Montage-/Betriebsanleitung (vor allem das Kapitel „Sicherheit“) lesen, verstehen und beachten. Technische Änderungen behalten wir uns vor. Für künftige Verwendung aufbewahren!

#### GB Uponor sprung floor heating

Before mounting the Uponor heating system for flexible floors, the fitter must read, understand and observe these mounting/operating instructions (especially the chapter „Safety“). These instructions are subject to technical alteration. Keep for future reference.

#### NL Uponor verwarming van zwevende vloeren

Voor de montage van Uponor sportvloerverwarming, moet de monteur deze montage-/bedieningshandleiding (in het bijzonder het hoofdstuk „veiligheid“) lezen, begrijpen en toepassen. Technische veranderingen onder voorbehoud. Voor toekomstig gebruik bewaren!

#### F Chauffage de sol de salle de sport Uponor

Avant de procéder au montage du chauffage par le sol Uponor pour salles de sport, le monteur doit lire, comprendre et suivre les instructions de montage/le mode d'emploi (surtout le chapitre „Sécurité“). Nous nous réservons pour des modifications techniques. A conserver pour un usage futur!

#### I Riscaldamento a pavimento flottante Uponor

Prima del montaggio del riscaldamento a Uponor pavimento flettente il montatore dovrà leggere, capire e seguire scrupolosamente le presenti istruzioni di montaggio e d'uso. Ci riserviamo il diritto di apportare variazioni tecniche. Le istruzioni d'uso devono essere conservate per futuri impieghi

#### CZ Podlahové topení do sportovních hal Uponor

Před zahájením montáže podlahového topení do sportovních hal Uponor si musí montér přečíst tento návod k montáži a obsluze (především kapitulu „Bezpečnost“), porozumět obsahu a dodržovat pokyny, které jsou zde uvedeny. Vyhrazujeme si technické změny. Uschovat pro budoucí použití!

#### PL System ogrzewania podłóg elastycznych Uponor

Przed zamontowaniem systemu ogrzewania podłóg elastycznych Uponor monter musi przeczytać, zrozumieć i przestrzegać niniejszej instrukcji montażu/ instrukcji obsługi (przede wszystkim rozdział „bezpieczeństwo“). Zastrzegamy sobie możliwość zmian technicznych. Zachować w celu późniejszego korzystania!

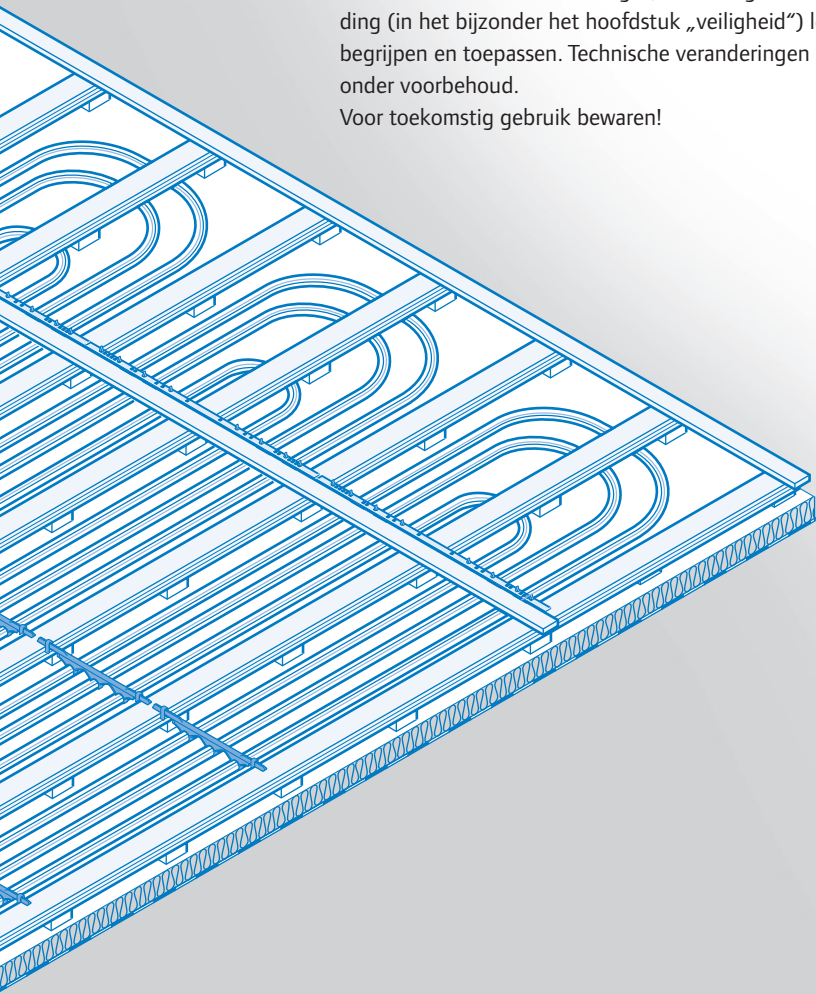

# Inhalt

Contents • Inhoud • Contenu • Indice • Obsah • Treść

## D

### Sicherheit

Sicherheitshinweise und Tips	3
Bestimmungsgemäße Verwendung	5
Gefahrenquellen	5
Zugelassene Monteure	5

### Montage

Verteiler/Sammler montieren	8
Rohr montieren	9
Rohr ausrichten, Rohrhalter setzen	10

### Inbetriebnahme

Anlage füllen und spülen	11
Druckprobe der Anlage	12

## GB

### Safety

Safety instructions and tips	3
Designated application	5
Sources of danger	5
Authorised fitters	5

### Mounting

Mounting the manifold unit and the collector	8
Mounting the pipe	9
Aligning the pipe, placing the pipe supports	10

### Operating

Filling the system and flushing it	11
Pressure test of the system	12

## NL

### Veiligheid

Veiligheidsaanwijzingen en tips	3
Doelmatig gebruik	5
Bronnen van gevaar	5
Geautoriseerde monteurs	5

### Montage

Verdeler monteren	8
Buismontage	9
Verleg buis, montage buishouders	10

### Inbedrijfname

Vullen van de installatie, spoelen van de installatie	11
Drukproef van installatie	12

## F

### Sécurité

Indications de sécurité et conseils	3
Utilisation conforme à la destination	6
Sources de dangers	6
Monteurs autorisés	6

### Montage

Montage des collecteurs	8
Montage des tuyaux	9
Pas des tuyaux, montage des supports de tuyau	10

### Mis en service

Remplissage et rincage de l'installation	11
Epreuve sous pression de l'installation	12

## I

### Sicurezza

Segnali di sicurezza	3
Modalità d'impiego	6
Fonti di pericolo	6
Montatori autorizzati	6

### Montaggio

Montaggio e collegamento collettori	8
Montaggio tubo	9
Allineamento tubo e montaggio fissatubi	10

### Messa in funzione

Riempimento e spurgo impianto	11
Prova pressione impianto	12

## CZ

### Bezpečnost

Bezpečnostní pokyny a tipy	3
Předpisové použití	7
Zdroje nebezpečí	7
Oprávnění montéři	7

### Montáž

Montáž rozvaděče/sběrné nádrže	8
Montáž trubky	9
Srovnání potrubí, instalace držáků potrubí	10

### Uvedení do provozu

Napouštění a vyplachování zařízení	11
Tlaková zkouška zařízení	12

## PL

### Bezpieczeństwo

Uwagi dot. bezpieczeństwa i wskazówki	3
Stosowanie systemu zgodnie z przeznaczeniem	7
Źródła zagrożeń	7
Dopuszczeni monterzy	7

### Montaż

Zamontować urządzenie rozdzielcze/kolektor	8
Zamontować rurę	9
Ustawić równo rurę, osadzić uchwyt rury	10

### Pierwsza eksploatacja

Urządzenie napełnić i przepłukać	11
Próba urządzenia na ciśnienie	12

# Sicherheit

Safety • Veiligheid • Sécurité • Sicurezza • Bezpečnost • Bezpieczeństwo

**D**

## Sicherheitshinweise und Tipps

In dieser Montage-/Betriebsanleitung werden folgende Symbole verwendet.

**GB**

## Safety instructions and tips

In these mounting/operating instructions the following symbols are used:

**NL**

## Veiligheidsaanwijzingen en tips

In deze montage/bedieningshandleiding worden de volgende symbolen gebruikt.

**F**

## Indications de sécurité et conseils

Dans ces instructions de montage/ce mode d'emploi, l'on utilise les symboles suivants.



Gefahr! Verletzung/Quetschung möglich. Nichtbeachtung kann schwere Gesundheits- bzw. Sachschäden hervorrufen.

Danger! Injuring/bruising is possible. Not observing these instructions can lead to serious damage to health or damage to property.

Gevaar! Verwonding/ kneuzing mogelijk. Negeren kan leiden tot grote persoonlijke en materiele schade.

Danger! Blessures/écrasements possibles. Le non-respect peut nuire à la santé ou provoquer des dégâts matériels.

Pericolo! Possibilità di ferita/schiacciamento. L'inosservanza può causare gravi danni alle persone o alle cose.

Nebezpečí! Je možné poranění / rozdrčení. Nedodržování může způsobit těžké újmy na zdraví a majetku.

Niebezpieczeństwo! Możliwe obrażenia/ zmiżdżenia. Nieprzestrzeganie zasad może wywołać poważne obrażenia zdrowotne lub spowodować szkody materialne.

**I**

## Segnali di sicurezza

Nelle presenti istruzioni di montaggio e d'impiego vengono utilizzati i seguenti simboli

**CZ**

## Bezpečnostní pokyny a tipy

V tomto montážním návodu/návodu k obsluze se užívají následující symboly.

**PL**

## Uwagi dot. bezpieczeństwa i wskazówki

W niniejszej instrukcji montażu i obsługi używane są następujące symbole.



Achtung! Wichtiger Hinweis zur Funktion. Nichtbeachtung kann Fehlfunktionen hervorrufen.

Caution! Important note concerning the functionality. Disregarding this note can cause malfunction.

Let op! Belangrijke aanwijzing m.b.t. de werking. Het niet opvolgen hiervan kan leiden tot storingen.

Attention! Indication importante concernant la fonction. Le non-respect peut provoquer des dysfonctionnements.

Attenzione! Avviso importante di funzionamento. L'inosservanza può causare disfunzioni.

Pozor! Důležité upozornění pro funkci. Nedodržení může vyvolat chybnou funkci.

Uwaga! Ważna uwaga dot. funkcji. Nieprzestrzeganie zasad może wywołać awarie.



Information. Anwendungstipps und wichtige Informationen.

Information. Useful tips and important information.

Informatie. Gebruikerstips en belangrijke informatie.

Information. Conseils d'utilisation et informations importantes.

Informazione. Avviso d'impiego e informazioni importanti.

Informace. Tipy pro použití a důležité informace.

Informacja. Wskazówki dot. stosowania i ważne informacje.



Information. Anleitung lesen und beachten.

Information. Read and observe the instructions.

Informatie. Handleiding lezen en opvolgen.

Information. Lire et suivre le mode d'emploi.

Informazione. Leggere e seguire le istruzioni.

Informace. Precíst a dodržovat návod.

Informacja. Przeczytać i przestrzegać instrukcji.



Information. Arbeiten mit Bauleitung bzw. mit den nachfolgenden Gewerken koordinieren

Information. All activities must be coordinated with the resident engineer.

Informatie. Samenwerking met de uitvoerder, i.v.m. het coördineren van de werkvolgorde.

Information. Coordon ner les travaux avec la direction des travaux ou avec les corps de métier subséquents.

Informazione. Coordinare i lavori con la direzione lavori e con gli altri artigiani.

Informace. Koordinujte práci s ve-dením stavby a s dalšími řemeslníky.

Informacja. Skoordynować pracę z kierownictwem budowy lub z następującymi specjalistami w zakresie innych prac budowlanych



Prüfen. Ist alles o.k.?

Check. Is everything OK?

Testen. Is alles oke?

Contrôler. Tout en ordre?

Controllare. E' tutto O.K. ?

Kontrola. Je všechno o.k.?

Sprawdzić. Czy wszystko jest o.k.?



z.B. siehe Seite 99 • e.g. Refer to page 99

• B.v. zie pagina 99 • par exemple, voir page 99

• Ad es. vedi pag. 99 • např. viz strana 99

• np.: patrz strona 99



Temperatur • Temperature

• Temperatuur • Température

• Temperatura • Teplota

• temperatura



Zeit • Time • Tijd • Temps

• Tempo • Cas • czas



Betriebsdruck • bedrijfsdruk

• operating pressure • Pression de service

• Pressione • Provozní tlak • Ciśnienie

robocze

## D

### Bestimmungsgemäße Verwendung

Die Uponor Schwingbodenheizung ist ein Wärmeverteilungssystem zur Beheizung von Sporthallen u.ä. Sie wird üblicherweise innerhalb der Holzschwingbodenkonstruktion eingebaut. Die Uponor Schwingbodenheizung wird mit Heizungswasser gemäß VDI 2035 betrieben.

 Alle Hinweise dieser Montage-/Betriebsanleitung sind bei Verwendung der Uponor Schwingbodenheizung zu beachten.

 Umbauten oder Veränderungen sind nur nach Absprache mit dem Hersteller zulässig. Für die, aus mißbräuchlicher Verwendung der Uponor Schwingbodenheizung entstehenden Schäden haftet der Hersteller nicht.

### Gefahrenquellen

 Uponor Rohrschneider nur zum Trennen von Kunststoffrohren verwenden.

### Zugelassene Monteure

 Die Uponor Schwingbodenheizung darf nur vom ausgebildeten Fachpersonal montiert und in Betrieb genommen werden. Anzuerkundendes Personal darf nur unter Aufsicht einer erfahrenen Person am Produkt arbeiten.

 Der Monteur muss die Montage-/Betriebsanleitung (vor allem das Kapitel „Sicherheit“) lesen, verstehen und beachten. Nur unter den o.a. Bedingungen ist eine Haftung des Herstellers gemäß den gesetzlichen Bestimmungen gegeben.

## GB

### Designated application

The Uponor heating system for flexible floors is a heat distribution system for heating gymnasiums and sport facilities. It is usually mounted within the wooden construction of the flexible floor. The Uponor heating system for flexible floors is operated with heating water according to DIN VDI 2035.

 All instructions of these mounting/operating instructions must be observed when installing or operating the Uponor heating system for flexible floors.

 Modifications or changes to the original equipment are only permitted after approval of manufacturer. The manufacturer does not accept liability for damages arising from misusing the Uponor heating system for flexible floors.

### Sources of danger

 Only use the Uponor pipe cutter for cutting off plastic pipes.

### Authorised fitters

 The Uponor heating system for flexible floors may only be mounted and put into operation by authorised personnel. Personnel to be trained may only work with this product under supervision of an experienced person.

 The fitter must read, understand and observe these mounting/operating instructions (especially the chapter "Safety"). The manufacturer can be held liable only under the above mentioned conditions.

## NL

### Doelmatig gebruik

Uponor sportvloerverwarming is een warmteverdeelsysteem voor verwarming van sporthallen e.d. Gewoonlijk wordt Uponor sportvloerverwarming geïntegreerd in de sportvloerconstructie. Uponor sportvloerverwarming wordt met warm water, volgens VDI 2035, gevoed.

 Alle aanwijzingen van deze montage/bedieningshandleiding dienen in acht genomen te worden bij het toepassen van Uponor sportvloerverwarming.

 Ombouw of wijzigingen mogen uitsluitend in overleg met de fabrikant uitgevoerd worden. De fabrikant is niet aansprakelijk voor schade ontstaan door onjuist gebruik van Uponor sportvloerverwarming.

### Bronnen van gevaar

 Uponor buissnijder alleen gebruiken voor het snijden van kunststofbuizen.

### Geautoriseerde monteurs

 Uponor sportvloerverwarming mag alleen door gekwalificeerd personeel geïnstalleerd en in bedrijf gesteld worden. Leerlingmonteurs mogen alleen onder toezicht van gekwalificeerd personeel aan het product werken.

 De monteur moet de montage/bedieningshandleiding (vooral het hoofdstuk „veiligheid“) lezen, begrijpen en opvolgen. Alleen onder bovengenoemde voorwaarden gelden de garantiebepalingen van de fabrikant volgens de van toepassing zijnde wettelijke bepalingen.

## F

### Utilisation conforme à la destination

Le chauffage par le sol Uponor pour salles de sport est un système de répartition de chaleur pour le chauffage des salles de sport etc. Il est normalement placé en-dessous le plancher dans une salle de sport. Le chauffage par le sol Uponor pour salles de sport fonctionne au moyen d'eau de chauffage selon VDI 2035.

 Toutes les indications des instructions de montage/du mode d'emploi doivent être suivies lors de l'utilisation du chauffage par le sol Uponor pour salles de sport.

 Les transformations ou les modifications ne sont autorisées qu'en accord avec le fabricant. Le fabricant ne répond pas des dégâts qui pourraient résulter d'une utilisation abusive du chauffage par le sol Uponor pour salles de sport.

### Sources de dangers

 N'utiliser les coupe-tubes Uponor que pour couper les tuyaux en matière synthétique.

### Monteurs autorisés

 Le chauffage par le sol Uponor pour salles de sport ne peut être montée et mise en service que par un personnel spécialisé et formé. Le personnel à mettre au courant ne peut travailler au produit que sous la surveillance d'une personne expérimentée.

 Le monteur doit lire, comprendre et suivre les instructions de montage/le mode d'emploi (surtout le chapitre „Sécurité“). Ce n'est que dans les conditions mentionnées ci-dessus que le fabricant assumera ces responsabilités suivant les dispositions légales.

## I

### Modalità d'impiego

Il riscaldamento Uponor pavimento flettente è un sistema di riscaldamento impiegabile per il riscaldamento di palestre. Generalmente il sistema di tubi viene installato al di sotto della struttura in legno. Il riscaldamento Uponor pavimento flettente impiega acqua per riscaldamento ai sensi delle norme VDI 2035.

 Per l'utilizzo del riscaldamento Uponor pavimento flettente vanno seguite scrupolosamente le presenti istruzioni di montaggio e di impiego.

 Eventuali riparazioni o modifiche sono ammesse solo dietro specifico consenso da parte del costruttore. Il costruttore non è responsabile per eventuali danni derivanti da un impiego errato del riscaldamento Uponor pavimento flettente.

### Fonti di pericolo

 Per tagliare i tubi in plastica utilizzare esclusivamente l'apposito taglia-tubi Uponor.

### Montatori autorizzati

 Il riscaldamento Uponor pavimento flettente può essere montato e messo in funzione solamente da personale specializzato. L'eventuale personale non specializzato può lavorare sul prodotto solo sotto il diretto controllo di una persona responsabile addestrata.

 Il montatore dovrà leggere, capire e seguire scrupolosamente le presenti istruzioni di montaggio e d'uso (in particolare il capitolo „Sicurezza“). Solo se saranno rispettate le sopra riportate condizioni si applica la garanzia di responsabilità del costruttore a norma di legge.

## CZ

### Předpisové použití

Podlahové topení Uponor je systém rozvodu tepla určený k vytápění sportovních hal apod. Obvykle je instalován do konstrukce dřevěných sportovních podlah. Podlahové topení do sportovních hal Uponor je používáno s topnou vodou v souladu s VDI 2035.



Dodržujte při používání podlahového topení Uponor všechny pokyny uvedené v tomto návodu k montáži a k provozu.



Prestavby a změny jsou dovoleny pouze po dohodě s výrobcem. Za škody způsobené nesprávným použitím podlahového topení Uponor výrobce neručí.

### Zdroje nebezpečí



Použijte řezačku potrubí Uponor pouze k řezání plastového potrubí.

### Oprávnění montéři



Podlahové topení Uponor smí namontovat a uvést do provozu pouze vyškolený specializovaný personál. Personál v zácviku smí s výrobkem pracovat pouze pod dohledem zkušené osoby.



Montér si musí přečíst montážní návod/návod k obsluze (především kapitola "Bezpečnost"), porozumět mu a dodržovat ho. Jen za výše uvedených podmínek ručí výrobce podle zákonných předpisů.

## PL

### Stosowanie systemu zgodne z przeznaczeniem

System ogrzewania podłóg elastycznych Uponor jest systemem rozdzielu ciepła, ogrzewającym hale sportowe i podobne pomieszczenia. Ponadto jest to system wbudowany wewnątrz drewnianej konstrukcji podłóg elastycznych. System Uponor jest eksploatowany zgodnie z VDI 2035 przy pomocy wody dostarczanej do instalacji grzewczej.



W czasie stosowania systemu ogrzewania podłóg elastycznych Uponor należy przestrzegać wszystkich wskazówek zawartych w niniejszej instrukcji montażu i obsługi.



Przebudowy lub inne zmiany są dopuszczalne wyłącznie po uzgodnieniu z producentem. Za szkody powstałe w wyniku niewłaściwego stosowania systemu ogrzewania podłóg elastycznych Uponor producent nie ponosi odpowiedzialności.

### Źródła zagrożeń



Używać obcinaka do rur Uponor wyłącznie do rozcinania rur wykonanych z tworzywa sztucznego.

### Dopuszczeni monterzy



System ogrzewania podłóg elastycznych Uponor powinien być montowany i uruchamiany wyłącznie przez wykwalifikowany personel specjalistyczny. Personel, który musi być przyuczony, powinien pracować przy urządzeniu wyłącznie pod nadzorem doświadczonego specjalisty.



Monter musi przeczytać, zrozumieć i przestrzegać instrukcji montażu i obsługi (przede wszystkim rozdział „bezpieczeństwo”). Tylko po spełnieniu wyżej wymienionych warunków producent ponosi odpowiedzialność cywilną zgodnie z ustawowymi postanowieniami.

## Verteiler/Sammler montieren

Mounting the manifold unit and the collector • Verdeler monteren • Montage des collecteurs • Montaggio e collegamento collettori • Montáž rozvaděče/sběrné nádrže • Zamontować urządzenie rozdzielcze/kolektor



Zur Abstimmung der Einbaumaße ist ein koordinierendes Gespräch zwischen dem Heizungsfachmann und dem Schwingbodenverleger notwendig.

The installation dimensions must be coordinated between the heating engineer and the installer of the joisted floor.

Voor afstemming van de inbouwmaten is er een gecoördineerd gesprek nodig tussen de leverancier van de sportvloer en de verwarmingsinstallateur.

Pour la détermination des dimensions d'encartement il est nécessaire de prévoir une coordination entre l'installateur et les autres corps de métier.

Per la definizione delle misure di montaggio si consiglia un accordo tra il posatore del pavimento flettente e l'installatore.

Ke stanovení instalačních rozměrů je nezbytná koordinace s odborníkem na topení a s pokladačem podlahových krytin.

W celu ustawienia wymiarów montażowych konieczna jest skoordynowana rozmowa między specjalistą w zakresie ogrzewania i układaczem podłóg elastycznych.

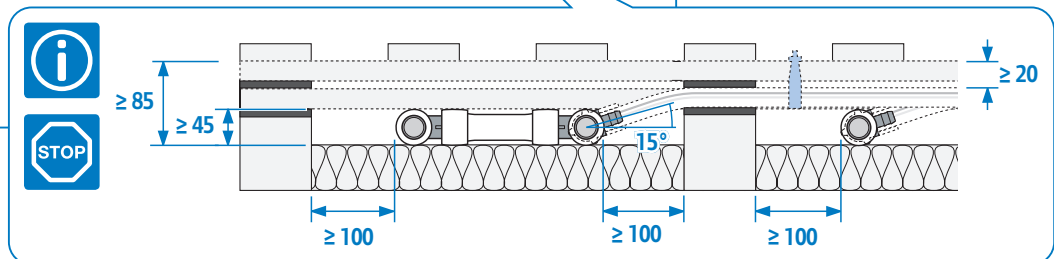
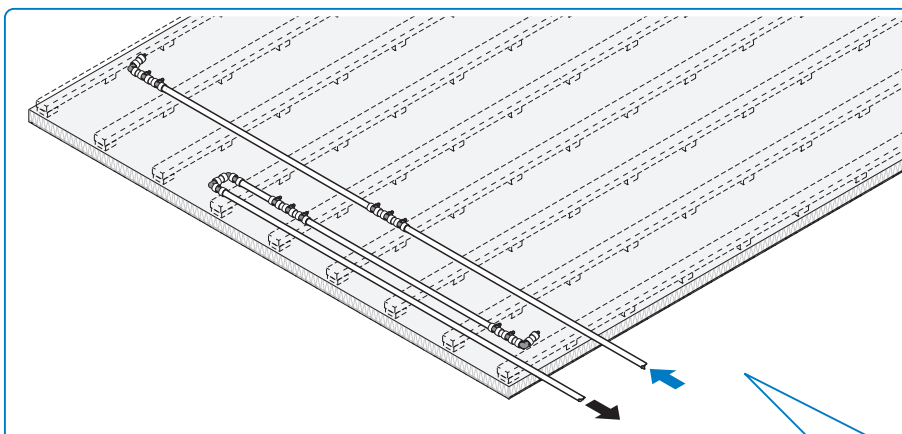

Uponor Q&E Installation



## Rohr montieren

Mounting the pipe • Buisontage • Montage des tuyaux • Montaggio tubo  
• Montáž trubky • Zamontować rurę

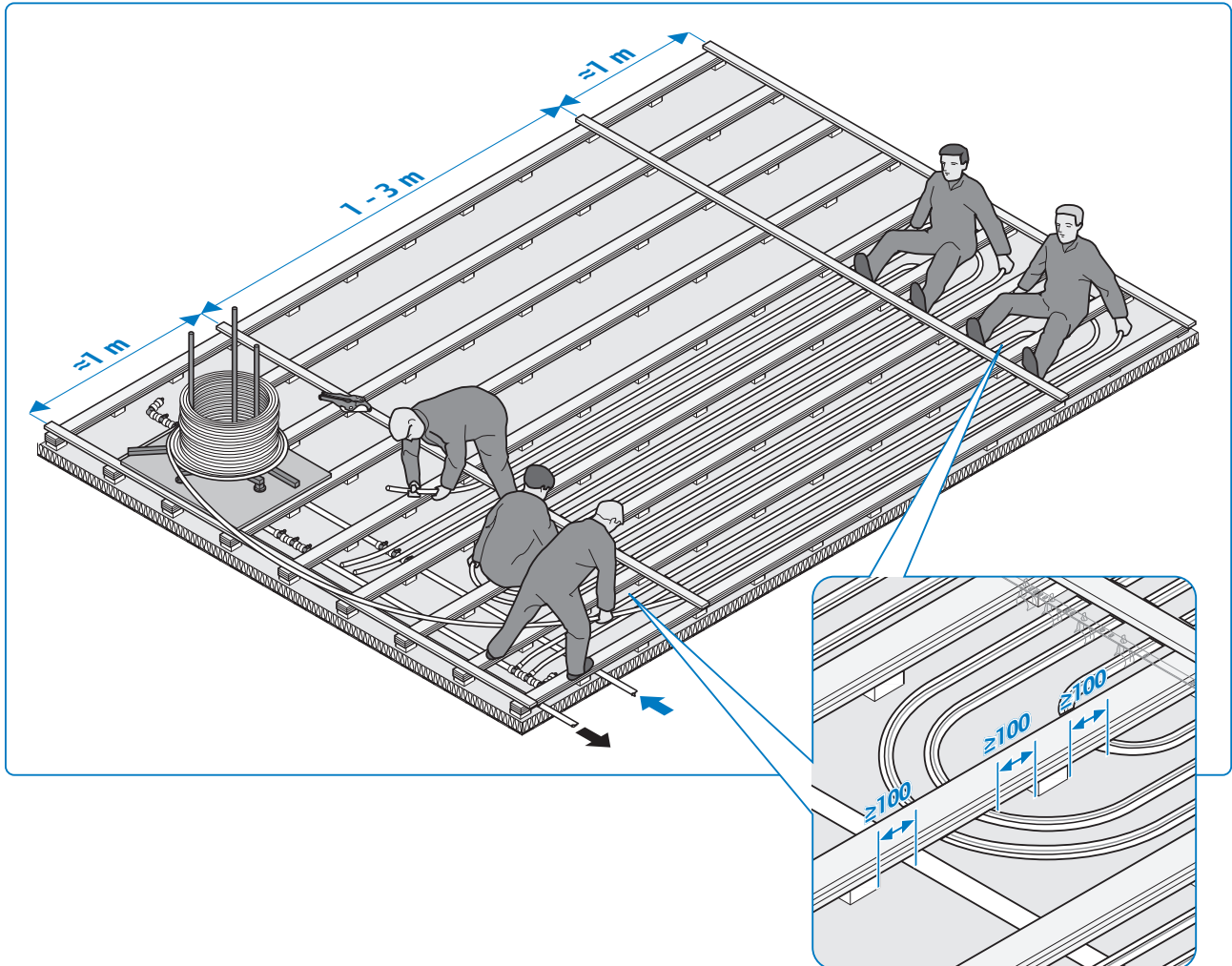

## Rohr ausrichten, Rohrhalter setzen

Aligning the pipe, placing the pipe supports • Verleg buis, montage buishouders • Pas des tuyaux, montage des supports de tuyaux • Allineamento tubo e montaggio fissatubi • Srovnání potrubí, instalace držáků potrubí • Ustawić równo rurę, osadzić uchwyt rury

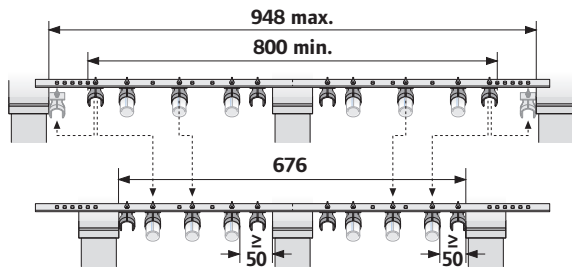

Angaben des Schwingbodenherstellers beachten  
 Instructions of the manufacturer of the joisted floor to be observed  
 Aanwijzingen van de fabrikant van de sportvloer opvolgen  
 Respecter les informations du constructeur du plancher flottant  
 Tener conto dei dati costruttivi del produttore del pavimento flettente  
 Srovnání potrubí, instalace držáků potrubí  
 Uwzględnić dane producenta podłóg elastycznych

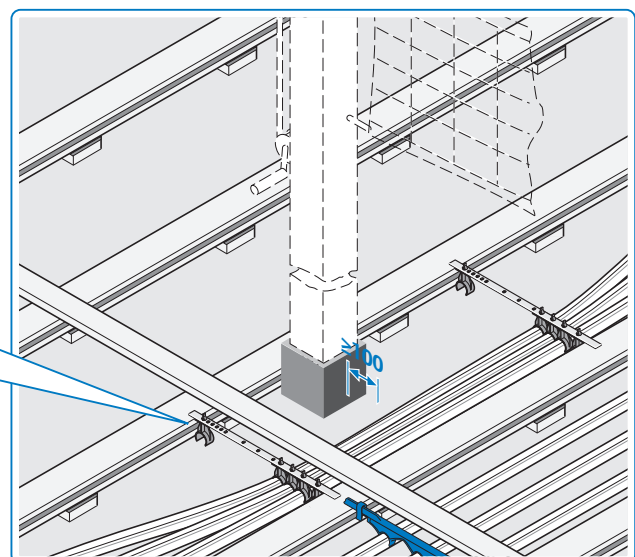
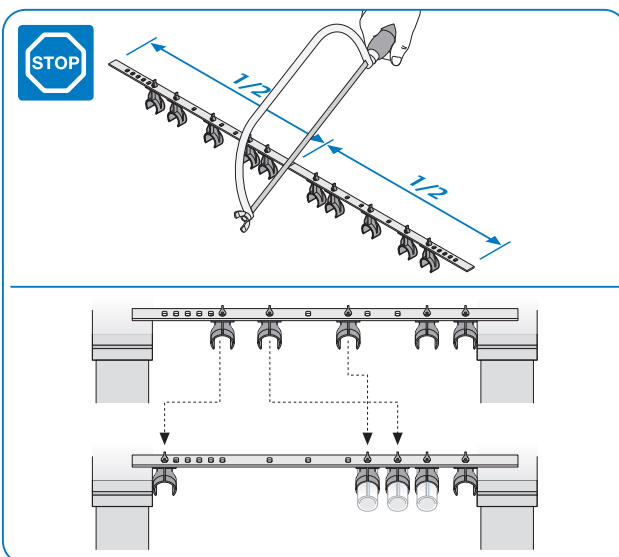
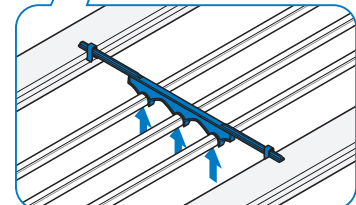
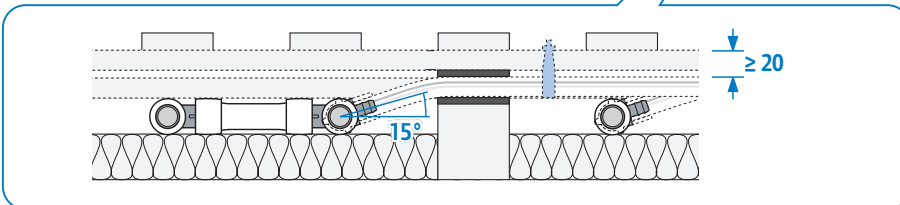
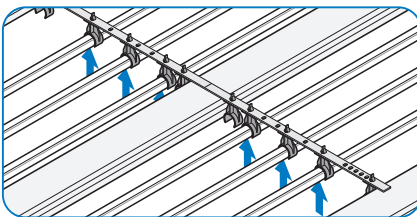
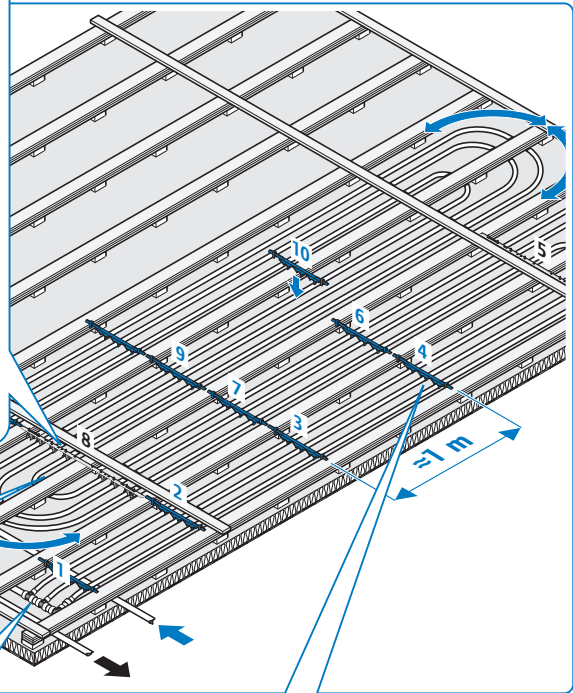
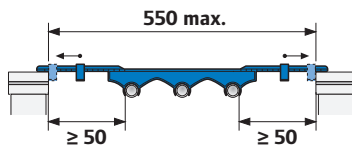

## Anlage füllen und spülen

Filling the system and flushing it • Vullen van de installatie, spoelen van de installatie • Rincage et remplissage de l'installation • Riempimento e spurgo impianto • Napouštění a vyplachování zařízení • Urządzenie napełnić i przepłukać

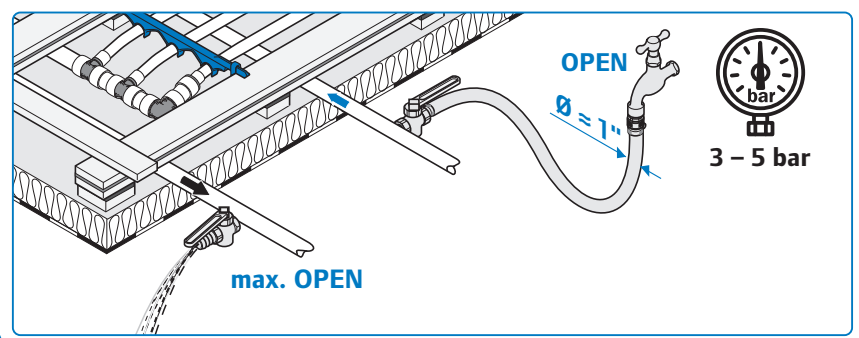
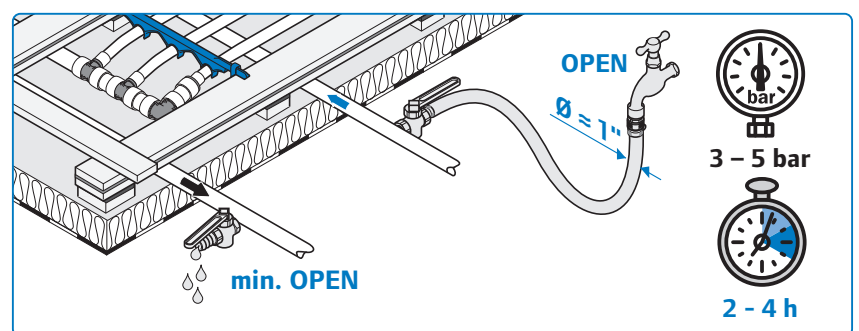
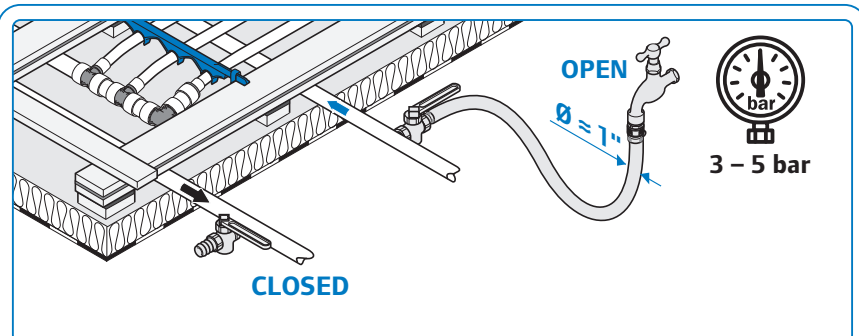
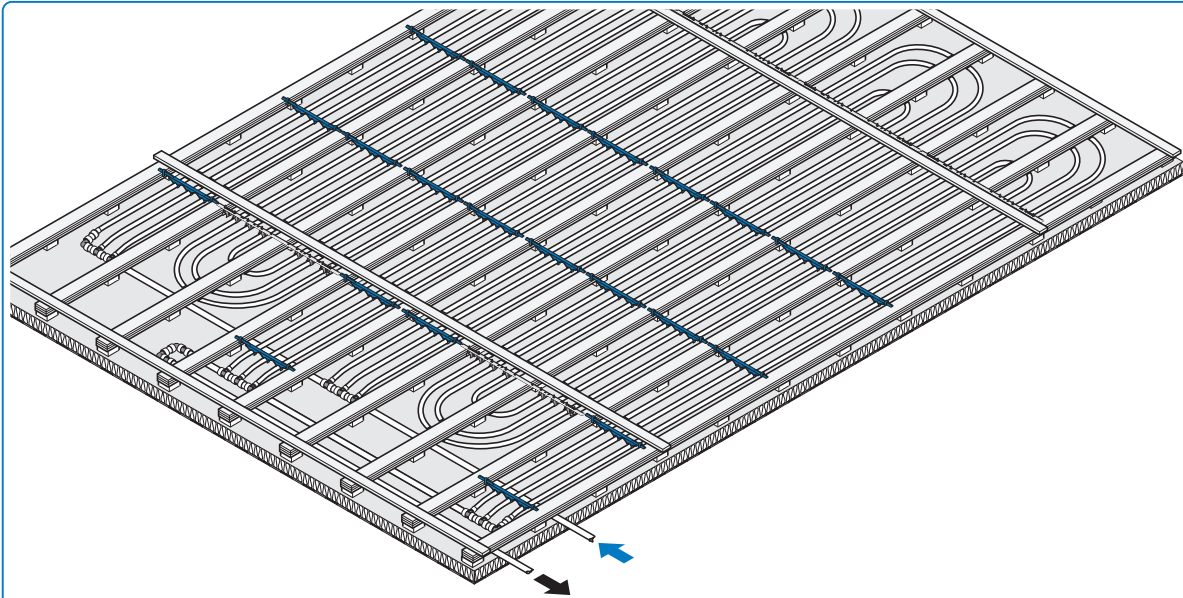

## Druckprobe der Anlage

Pressure test of the system • Drukproef van de installatie • Epreuve sous pression de l'installation • Prova pressione impianto • Tlaková zkouška zařízení • Próba urzariadenia na ciśnienie

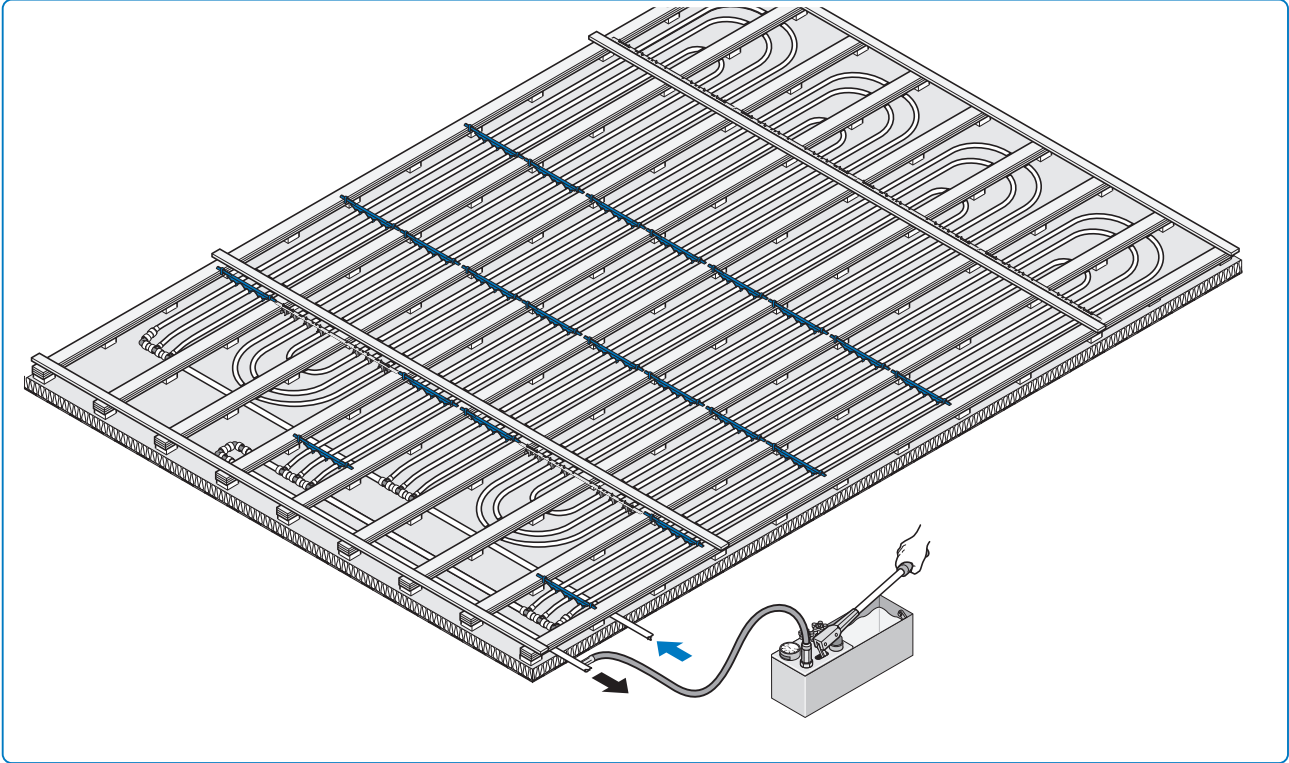

Nach 2 h Leckageprüfung  
After 2 hrs., check for leakage  
Na 2 uur, controleren op lekkage  
Après 2 h, contrôle des fuits  
Dopo 2 ore, controllo di fuga  
Po 2 h zkouška prúsaku  
Po 2 h kontrola lekažu



6 bar

2 h