

**Uponor**



# Uponor Smatrix Move

HU ÜZEMBE HELYEZÉSI ÉS  
HASZNÁLATI ÚTMUTATÓ

# Tartalomjegyzék

<b>1 Szerzői jogok és a felelősség kizárása.....</b>	<b>3</b>
<b>2 Bevezetés.....</b>	<b>4</b>
2.1 Biztonsági utasítások.....	4
2.2 Rádióátviteli korlátozások (A-155 antenna szükséges).....	4
2.3 A termék helyes ártalmatlanítása (hulladékká vált elektromos és elektronikus készülékek).....	4
<b>3 Uponor Smatrix Move.....</b>	<b>5</b>
3.1 A rendszer áttekintése.....	5
3.2 Példa a rendszer telepítésére.....	5
3.3 Az Uponor Smatrix Move rendszer alkatrészei.....	6
3.4 Kiegészítők.....	11
3.5 Funkciók.....	11
<b>4 Az Uponor Smatrix Move telepítése.....</b>	<b>14</b>
4.1 A telepítés folyamata.....	14
4.2 Üzembe helyezési előkészületek.....	14
4.3 Telepítési példák.....	15
<b>5 Az Uponor Smatrix Move vezérlőegység telepítése.....</b>	<b>23</b>
5.1 A vezérlőegység elhelyezése.....	23
5.2 A vezérlőegység felszerelése a falra.....	23
5.3 A vezérlőegység antennájának felszerelése.....	24
5.4 Tartozékok csatlakoztatása a vezérlőegységhez.....	25
5.5 A vezérlőegység csatlakoztatása a tápellátáshoz.....	32
5.6 Termosztát csatlakoztatása a vezérlőegységhez (A-155 antenna szükséges).....	32
5.7 Rendszerparaméterek beállítása.....	32
<b>6 Az Uponor Smatrix Wave termosztátjainak és érzékelőinek telepítése.....</b>	<b>33</b>
6.1 A termosztátok elhelyezése.....	33
6.2 A termosztátok címkézése.....	34
6.3 Az elemek behelyezése.....	34
6.4 Külső érzékelő csatlakoztatása a termosztáthoz (opcionális).....	35
6.5 Külső érzékelő funkciója.....	35
6.6 A termosztát felszerelése a falra.....	37
6.7 Rögzítés asztali állványra (csak a T-163, T-166 és T-168 típusoknál).....	38
6.8 A digitális termosztátok első bekapcsolása.....	38
6.9 A digitális termosztát első beállítása.....	40
6.10 Termosztát regisztrálása a vezérlőegységhez.....	41
6.11 Vezeték nélküli kültéri érzékelő regisztrációja a vezérlőegységen.....	43
6.12 Vezetékes kültéri érzékelő regisztrációja.....	45
<b>7 A telepítés befejezése.....</b>	<b>46</b>
7.1 Uponor Smatrix Move (vezetékes).....	46
7.2 Uponor Smatrix Move (vezeték nélküli).....	46
<b>8 Az Uponor Smatrix Move vezérlőegység használata.....</b>	<b>47</b>
8.1 Működési elv.....	47
8.2 A vezérlőegység elrendezése.....	47
8.3 A kijelző elrendezése.....	48
8.4 Bekapcsolás.....	48
8.5 Működési üzemmód.....	49
8.6 Rendszerparaméterek beállítása.....	56
<b>9 Az Uponor Smatrix Wave analóg termosztátok használata.....</b>	<b>70</b>
9.1 A termosztát elrendezése.....	70
9.2 A hőmérséklet beállítása.....	70
9.3 Elemek cseréje.....	71
9.4 Gyári beállítások visszaállítása.....	71
<b>10 Az Uponor Smatrix Wave digitális termosztátok használata.....</b>	<b>72</b>
10.1 A termosztát elrendezése.....	72
10.2 A kijelző elrendezése.....	73
10.3 Kezelőgombok.....	76
10.4 Bekapcsolás.....	77
10.5 A hőmérséklet beállítása.....	78
10.6 Működési üzemmód.....	79
10.7 Vezérlési üzemmód.....	79
10.8 A vezérlési üzemmód megváltoztatása.....	80
10.9 Beállítások.....	80
10.10 Elemek cseréje.....	86
10.11 Gyári beállítások visszaállítása.....	86
<b>11 Karbantartás.....</b>	<b>87</b>
11.1 Manuális megelőző karbantartás.....	87
11.2 Automatikus megelőző karbantartás.....	87
11.3 Javítási célú karbantartás.....	87
<b>12 Hibaelhárítás.....</b>	<b>88</b>
12.1 A telepítést követő hibák elhárítása.....	89
12.2 A T-166, T-168 és T-169 digitális termosztátokkal kapcsolatos riasztások/problémák.....	90
12.3 A T-163 analóg termosztáttal kapcsolatos riasztások/problémák.....	91
12.4 A vezérlőegységgel kapcsolatos riasztások/problémák.....	91
12.5 Forduljon a szerelőhöz.....	92
12.6 Útmutatás a szerelőnek.....	92
<b>13 Műszaki adatok.....</b>	<b>93</b>
13.1 Műszaki adatok.....	93
13.2 Műszaki adatok.....	94
13.3 A vezérlőegység elrendezése.....	95
13.4 Vezérlőegység kapcsolási rajza.....	96
13.5 Az érzékelők referenciadatai.....	96
13.6 Méretek.....	97
<b>14 Üzembe helyezési jelentés.....</b>	<b>98</b>

# 1 Szerzői jogok és a felelősség kizárása

Az Uponor ezt az üzembe helyezési és használati kézikönyvet a teljes tartalmával együtt kizárólag tájékoztató céllal készítette. A kézikönyv tartalma (beleértve az ábrákat, az emblémákat, az ikonokat, a szöveget és a képeket) szerzői jog oltalma alá tartozik, és világszerte érvényes szerzői jogi törvények és nemzetközi egyezmények rendelkezései védik. Ön beleegyezik abba, hogy a kézikönyv használata során betartja a világszerte hatályos szerzői jogi törvényeket. A kézikönyv bármely tartalmának módosítása vagy más célból történő felhasználása az Uponor vállalat szerzői jogainak, védjegyoltalmának és egyéb tulajdonjogainak megsértését jelenti.

A kézikönyv azon a feltételezésen alapszik, hogy valamennyi biztonsági előírás maradéktalanul teljesült, továbbá hogy a kézikönyvben leírt Uponor Smatrix Move rendszer:

- kiválasztását, tervezését és üzembe helyezését megbízható tervező és szerelő végezte az aktuális (az üzembe helyezés idején érvényes) telepítési útmutatások alapján – melyet az Uponor bocsátott rendelkezésre –, az alkalmazandó épületgépészeti, valamint víz- és gázvezetékekre vonatkozó előírásoknak, egyéb követelményeknek és útmutatásoknak megfelelően;
- nem volt (időszakosan vagy folyamatosan) olyan hőmérsékletnek, nyomásnak, és/vagy feszültségnek kitéve, amelyek meghaladják a készülékre írt vagy az Uponor vállalat által közzétett határértékeket;
- az eredeti üzembe helyezési helyén marad, és az Uponor vállalat előzetes írásos engedélye nélkül nem végeznek rajta javítási munkálatokat, nem cserélik ki és nem háborgatják;
- olyan ivóvízhálózathoz vagy olyan kompatibilis vezetékhálózathoz, fűtő- és/vagy hűtőberendezésekhez csatlakozik, amelyet az Uponor vállalat jóváhagyott vagy meghatározott;
- nem csatlakoztatták hozzá és nem használják nem az Uponor által gyártott termékekkel, alkatrészekkel vagy összetevőkkel, kivéve azokat, melyeket az Uponor vállalat jóváhagyott vagy meghatározott; és
- nem mutatja a módosítás, nem megfelelő kezelés, nem megfelelő karbantartás, nem megfelelő tárolás, hanyagság vagy véletlen károkozás egyértelmű jeleit az üzembe helyezés és a használatba vétel előtt.

Bár az Uponor törekszik arra, hogy a kézikönyv tartalma helytálló legyen, nem felel a benne szereplő információk pontosságáért, s azt nem is szavatolja. Az Uponor fenntartja magának a jogot arra, hogy az itt szereplő specifikációkat és jellemzőket módosítsa, illetve előzetes értesítés vagy kötelezettség nélkül bármikor felhagyjon az Uponor Smatrix Move gyártásával. Az Uponor a kézikönyvet „adott állapotában” szállítja, bármilyen kifejezett vagy vélelmezett jótállás nélkül. A kézikönyvben szereplő információkat bármilyen jellegű használat előtt ellenőrizni kell.

**Az Uponor a jogszabályokban megengedett legteljesebb mértékben elzárkózik minden kifejezett vagy vélelmezett jótállás vállalásától, ideértve többek között a forgalomképességre, az adott célra való alkalmazhatóságra és a jogbitorlás-mentességre vonatkozó vélelmezett jótállást is.**

Nem vállalunk felelősséget – többek között – a kézikönyv pontosságáért, megbízhatóságáért, illetve helyességéért.

**Az Uponor semmilyen körülmények között nem vonható felelősségre semmilyen közvetett, különleges, járulékos vagy következményi kárért vagy veszteségért, amely a kézikönyvben szereplő anyagok és információk használatából vagy használhatatlanságából ered, illetve a kézikönyv hibáiból, hiányosságából vagy egyéb pontatlanságából eredő károkért, még abban az esetben sem, ha az Uponort tájékoztatták az ilyen károk bekövetkezéne lehetőségéről.**

**A felelősséget kizáró nyilatkozat és az útmutató utasításai nem korlátozzák a vásárlók törvényes jogait.**

## 2 Bevezetés

Az Üzembe helyezési és használati útmutató a rendszer összetevőinek üzembe helyezését és üzemeltetését ismerteti.

### 2.1 Biztonsági utasítások

#### A kézikönyvben használt figyelmeztetések

A kézikönyvben a következő szimbólumok jelzik az Uponor készülékeinek üzembe helyezése vagy használata során betartandó óvintézkedéseket:



#### VIGYÁZAT!

Sérülésveszély. A Vigyázat! jelzésű utasítások figyelmen kívül hagyása személyi sérülést okozhat, vagy az alkatrészek károsodását eredményezheti.



#### FIGYELEM!

A Figyelem! jelzésű utasítások figyelmen kívül hagyása meghibásodáshoz vezethet.

#### Biztonsági óvintézkedések

Az Uponor készülékeinek üzembe helyezése és használata során tartsa be az alábbi előírásokat:

- Olvassa el és tartsa be az üzembe helyezési és használati kézikönyvben található utasításokat.
- Az üzembe helyezést a helyi előírásoknak megfelelően, képzett szakembernek kell elvégeznie.
- A kézikönyvben leírtaktól eltérő változtatások vagy módosítások végrehajtása tilos.
- Az elektronikai munkálatok előtt az összes készüléket áramtalanítani kell.
- Az Uponor alkatrészek tisztítására ne használjon vizet.
- Az Uponor alkatrészeket ne tegye ki gyúlékony pára vagy gázok hatásainak.

A fenti utasítások figyelmen kívül hagyásából eredő károkért vagy sérülésekért az Uponor nem vállal felelősséget.

#### Tápellátás



#### VIGYÁZAT!

Az Uponor rendszere 230 V feszültségű, 50 Hz-es váltóáramot használ. Veszély esetén azonnal szüntesse meg a tápellátást.

#### Műszaki korlátozások



#### FIGYELEM!

Az interferencia elkerülése érdekében az üzembe helyezéshez használt kábeleket vagy adatkábeleket tartsa távol az 50 V-nál magasabb feszültségű kábelektől.

### 2.2 Rádióátviteli korlátozások (A-155 antenna szükségessége)

Az Uponor rendszere rádiójeleket használ. A rendszer által használt frekvencia hasonló alkalmazások számára van fenntartva, ezért az egyéb rádióforrásokból származó interferencia esélye csekély.

Ritkán azonban előfordulhat, hogy nem alakítható ki tökéletes rádióösszeköttetés. A hatótávolság a legtöbb alkalmazáshoz elegendő, de minden épületben lehetnek olyan akadályozó tényezők, amelyek befolyásolhatják a rádióösszeköttetést és a hatótávolságot. Az Uponor javasolja, hogy adatátviteli nehézségek esetén az antennát helyezték jobb vételi pontra, valamint a különleges problémák elkerülése végett az Uponor rádióforrásait ne egymáshoz közel állítsák fel: **legyen közöttük legalább 40 cm távolság.**

### 2.3 A termék helyes ártalmatlanítása (hulladékká vált elektromos és elektronikus készülékek)



#### MEGJEGYZÉS

A fenti utasítások az Európai Unió és más, szelektív hulladékgyűjtést végző európai országok területén érvényesek.



Ha ezt a jelet látja a terméken vagy a leírásában, akkor a termék élettartamának végén nem kerülhet a háztartási hulladékok közé. Kérjük, ne veszélyeztesse se a környezetet, se az egészséget szétválogatás nélküli hulladékkal, hanem különítse el az elektromos és elektronikus hulladékot a többitől, és felelősségteljesen hasznosítsa újra az anyagi források fenntartható felhasználása érdekében.

Ha a háztartásában használja a terméket, vegye fel a kapcsolatot azzal a forgalmazóval, akitől ezt a terméket vásárolta, vagy a helyi önkormányzattal, akiktől megtudhatja, hol és hogyan helyezheti el úgy újrahasznosításra, hogy ne károsítsa a környezetet.

Ha üzleti célra használja a terméket, vegye fel a kapcsolatot beszállítójával és ellenőrizze az adásvételi szerződésben szereplő feltételeket. A termék kiselejtezése nem végezhető más kereskedelmi hulladékkal együtt.

# 3 Uponor Smatrix Move

Az Uponor Smatrix Move a padlófűtéssel, radiátorral, padlóhűtéssel stb. működő fűtő- és hűtőberendezések előremenő hőmérséklet-vezérlő rendszere. A lakás komfortja, hőmérséklete különféle alkatrészek segítségével szabályozható.

Példa: A Move vezérlőegységet külső antennával és vezeték nélküli termosztáttal együtt csomagoljuk, ami biztosítja a sokoldalúságot, csökkenti a rendszer válaszáidejét, és lehetővé teszi az Uponor Smatrix Wave rendszerekkel való használatot.

## 3.1 A rendszer áttekintése

### UPONOR SMATRIX MOVE

Az Uponor Smatrix Move a fűtési rendszert vezérli. Részei a vezérlőegység, a vezeték nélküli kültéri érzékelő és az előremenő/visszatérőhőmérséklet-érzékelő. A vezérlőegység a keverőszelep-szabályozó vezérlésén keresztül állítja be az előremenő hőmérsékletet. Opcionálisan keringtető szivattyú vezérlése is lehetséges.

Külső antennával az Uponor Smatrix Move különféle típusú termosztátokat tud használni a rendszer fűtésének és hűtésének vezérléséhez. A maximális komfortérzet biztosítása érdekében a termosztátok rádiókapcsolaton keresztül kommunikálnak a vezérlőegységgel. Az Uponor Smatrix Wave termosztátok legfeljebb két különböző típusa kombinálható egy üzembe helyezés során. A termosztátok egyike kizárólag a kültérihőmérséklet-érzékelő vezeték nélküli csatlakozási pontjaként működhet.

## 3.2 Példa a rendszer telepítésére

### UPONOR SMATRIX MOVE (VEZETÉKES)

Az alábbi ábra az Uponor Smatrix Move különböző felszerelési lehetőségeit szemlélteti.

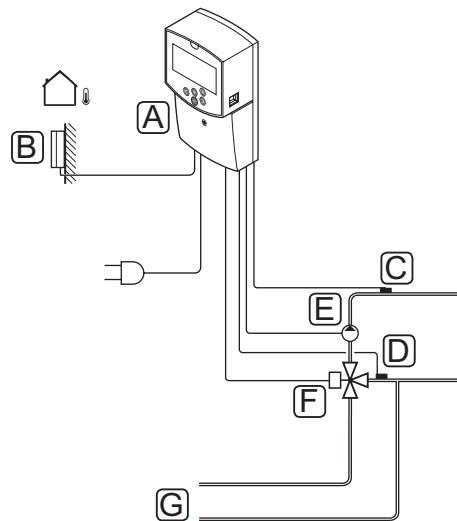

Megjelölés	Leírás
A	Uponor Smatrix Move X-157 (vezérlőegység)
B	Uponor Smatrix S-1XX (kültéri érzékelő)
C	Uponor Smatrix Move S-152 (visszatérőhőmérséklet-érzékelő)
D	Uponor Smatrix Move S-152 (előremenőhőmérséklet-érzékelő)
E	Keringtető szivattyú
F	Keverőszelep
G	A fűtőforrásra vezető/fűtőforrásról érkező vezetékek

## UPONOR SMATRIX MOVE (VEZETÉK NÉLKÜLI)

Az alábbi ábra az Uponor Smatrix Move különböző felszerelési lehetőségeit szemlélteti egy vezeték nélküli termosztáttal.

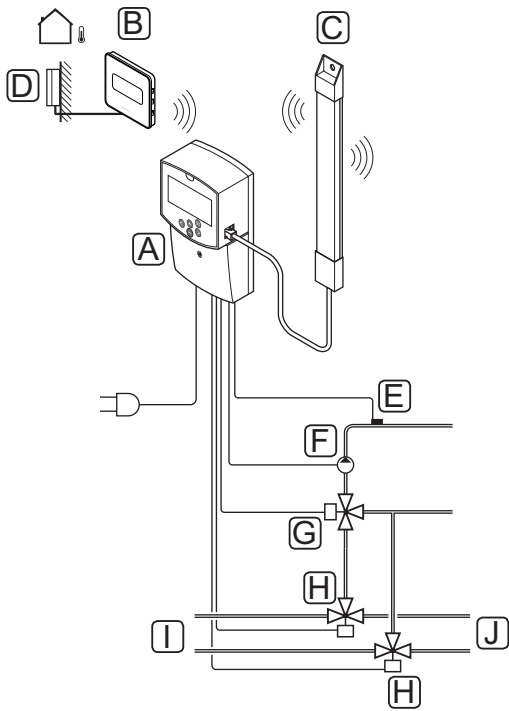

Megjelölés	Leírás
A	Uponor Smatrix Move X-157 (X-157 vezérlőegység)
B	Uponor Smatrix Wave T-169 (digitális termosztát)
C	Uponor Smatrix Move A-155 (antenna)
D	Uponor Smatrix S-1XX (S-1XX kültéri érzékelő)
E	Uponor Smatrix Move S-152 (S-152 előremenőhőmérséklet-érzékelő)
F	Keringtető szivattyú
G	Keverőszelep
H	A fűtő-/hűtőberendezések opcionális, háromirányú átkapcsoló szelepe
I	A fűtőforrásra vezető/fűtőforrásról érkező vezetékek
J	A hűtőforrásra vezető/hűtőforrásról érkező vezetékek

## 3.3 Az Uponor Smatrix Move rendszer alkatrészei

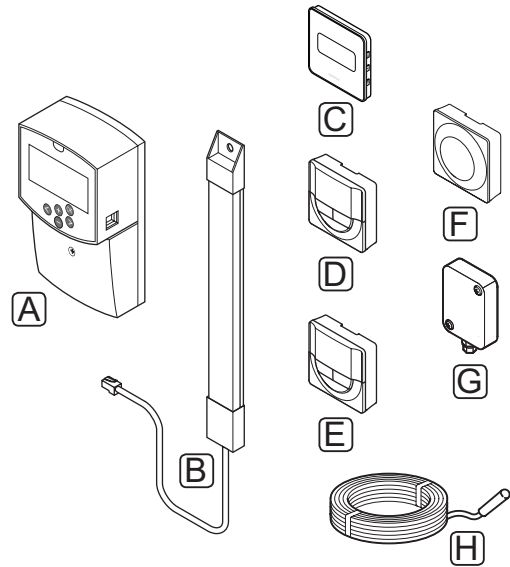

Megjelölés	Uponor márkanév	Leírás
A	Uponor Smatrix Move X-157	Vezérlőegység
B	Uponor Smatrix Move A-155	Antenna
C	Uponor Smatrix Wave T-169 (digitális termosztát)	Digitális termosztát relatív páratartalom-érzékelővel és üzemi hőmérséklet-érzékelővel
D	Uponor Smatrix Wave T-168 (programozható digitális termosztát)	Programozható digitális termosztát relatív páratartalom érzékelővel
E	Uponor Smatrix Wave T-166 (digitális termosztát)	Digitális termosztát
F	Uponor Smatrix Wave T-163 (közületi termosztát)	Közületi termosztát
G	Uponor Smatrix S-1XX	Kültéri hőmérséklet-érzékelő
H	Uponor Smatrix Move S-152	Előremenő vagy visszatérő hőmérséklet-érzékelő

## KÖZPONTI EGYSÉG

A vezérlőegység a háromirányú szelepszabályozó és a keringtető szivattyú működését vezérli, amelyek a víz áramlását befolyásolják azzal a céllal, hogy módosítsák az előremenő és a beltéri hőmérsékletet.



### FIGYELEM!

A vezérlőegység csak a 230 V-os Uponor szelepszabályzókkal kompatibilis.

## Uponor Smatrix Move X-157

Az Uponor Smatrix Move H X-157 vezérlőegység a rendszer szabályozásához a következő mérőeszközöket használja: kültéri hőmérséklet-érzékelő, előremenő hőmérséklet-érzékelő és opcionális visszatérő hőmérséklet-érzékelő.

Főbb jellemzők:

- Fűtési és/vagy hűtési rendszerek előremenő hőmérsékletének szabályozása.
- Fűtési és hűtési görbe a kültéri kompenzáláshoz.
- Háromirányú szelepszabályozás állapotkijelzéssel.
- Kétirányú szelepszabályozás, speciális állásszabályzó állapotkijelzéssel.
- Fűtés/hűtés jel a váltószelepeknek.
- Keringtető szivattyú vezérlése állapotkijelzéssel.
- Előre programozott és testre szabható ütemezés.
- Kültéri hőmérséklet-érzékelő, vezetékes.
- Fűtő- és/vagy hűtőforrás be- és kikapcsolása.
- Alacsonyabb beltéri hőmérséklet, éjszakai visszaállítással (ECO üzemmód).

Opciók:

- Falra szerelhető (szállított csavarok).
- Külső antenna, amelyet függőlegesen kell felszerelni.

Az antenna és a vezeték nélküli helyiségtermosztát a következőkkel bővíti a támogatást:

- Egyirányú kommunikáció egy helyiségtermosztáttal (a termosztáttól érkező információk segítségével).
- A hűtési rendszerek előremenő hőmérsékletének szabályozása, valamint a relatív páratartalom szabályozása.
- Kültéri hőmérséklet-érzékelő, vezeték nélküli (termosztáton keresztül).
- Rendszerintegráció az Uponor Smatrix Wave rendszerrel.

## A vezérlőegység alkatrészei

Az alábbi ábra a vezérlőegységet és tartozékait mutatja be.

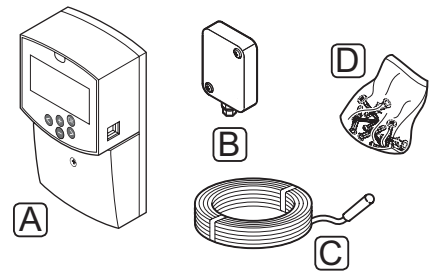





Megjelölés	Leírás
A	Uponor Smatrix Move X-157
B	Uponor Smatrix S-1XX
C	Uponor Smatrix Move S-152
D	Szerelési anyagok

## TERMOZTÁTOK (A-155 ANTENNA SZÜKSÉGES)

A termosztátok rádiójelek segítségével kommunikálnak a Move vezérlőegységgel (A-155 antenna szükséges). Az Uponor Smatrix Wave termosztátok legfeljebb két különböző típusa kombinálható egy üzembe helyezés során. A termosztátok egyike kizárólag a kültérihőmérséklet-érzékelő vezeték nélküli csatlakozási pontjaként működhet.

A rendszerben az alábbi Uponor Smatrix termosztátok használhatók:

	Uponor Smatrix Wave T-169 (digitális termosztát az RH T-169 egységgel)
	Uponor Smatrix Wave T-168 (programozható termosztát az RH T-168 egységgel)
	Uponor Smatrix Wave T-166 (digitális termosztát)
	Uponor Smatrix Wave T-163 (közületi termosztát)



### FIGYELEM!

Ne csatlakoztassa az Uponor Smatrix Base termosztátokat a vezérlőegységhez. Nem kompatibilisek egymással, és megsérülhetnek.



### FIGYELEM!

Vezeték nélküli termosztát használatához fel kell szerelni az A-155 antennát.



### MEGJEGYZÉS

A termosztát működését a környező felületek és a környezeti hőmérséklet egyaránt befolyásolják.

## Uponor Smatrix Wave T-169

A termosztát kijelzőjén a környezeti vagy a beállított hőmérséklet, illetve a relatív páratartalom látható. A hőmérséklet a termosztát elején található +/- gombokkal állítható be.

Főbb jellemzők:

- Energiatakarékos e-papír kijelző (10 percenként frissül).
- A hőmérséklet kijelzése Celsius vagy Fahrenheit egységben.
- Üzemi hőmérséklet-érzékelő a nagyobb kényelemért.
- A helyiség kijelzett hőmérsékletének kalibrálása.
- A fűtési/hűtési igény, valamint az elemek alacsony töltöttségi szintjének kijelzése.
- Az indítási folyamat során megjeleníti az Uponor emblémát és a szoftververziót.
- A hőmérséklet-célérték tartománya 5–35 °C (a maximális és a minimális érték beállítása egyéb beállításokkal korlátozható).
- A helyiség hőmérsékletének szabályozása opcionális külső hőmérséklet-érzékelővel.
- Az opcionális hőmérséklet-érzékelő értékeinek megjelenítése, ha az érzékelők csatlakoztatva vannak, és ha a megfelelő helyiség-hőmérséklet-szabályozást aktiválták.
- A kijelzőn megjelenik a relatív páratartalom küszöbértéke.
- A kijelző színei invertálhatók.
- Legfeljebb 30 méter távolságra helyezhető el a vezérlőegységtől.

A termosztát alkatrészei:

Az alábbi ábra a termosztátot és alkatrészeit mutatja be.

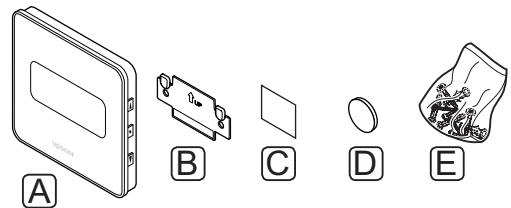

Megjelölés	Leírás
A	Uponor Smatrix Wave T-169
B	Fali tartóelem
C	Ragasztószalag
D	Elem (3 V-os CR2032)
E	Szerelési anyagok



## Uponor Smatrix Wave T-168

A programozható termosztát kijelzőjén a környezeti vagy a beállított hőmérséklet, illetve a relatív páratartalom és az idő látható. A beállítás a termosztát elején található +/- gombokkal történik. Az egyéb programozható beállítások az ütemezés és az egyéni éjszakai visszaállítás (helyiségenként) stb.

Főbb jellemzők:

- Háttérvilágítású kijelző; ha 10 másodpercig semmilyen műveletet nem hajt végre, kialszik.
- A hőmérséklet kijelzése Celsius vagy Fahrenheit egységben.
- A helyiség kijelzett hőmérsékletének kalibrálása.
- A fűtési/hűtési igény, valamint az elemek alacsony töltöttségi szintjének kijelzése.
- A szoftververzió megjelenítése az indítási folyamat során.
- Üzembe helyezési varázsló az idő és a dátum beállításához az első üzembe helyezéskor vagy a gyári beállítások visszaállítását követően.
- 12/24 órás óra az ütemezéshez.
- A hőmérséklet-célérték tartománya 5–35 °C (a maximális és a minimális érték beállítása egyéb beállításokkal korlátozható).
- A helyiség hőmérsékletének szabályozása opcionális külső hőmérséklet-érzékelőkkel.
- Az opcionális hőmérséklet-érzékelő értékeinek megjelenítése, ha az érzékelők csatlakoztatva vannak, és ha a megfelelő helyiség-hőmérséklet-szabályozást aktiválták.
- Programozható váltás a Komfort és az ECO üzemmód között és állítható ECO visszaállított hőmérséklet. A Komfort és az ECO üzemmód közötti váltás helyett külső időkapcsoló is használható, amennyiben rendelkezésre áll.
- A kijelzőn megjelenik a relatív páratartalom küszöbértéke (a Wave rendszerbe való beépítés szükséges).
- Előre programozott és testre szabható ütemezés.
- Helyiségenként alacsonyabb beltéri hőmérséklet, éjszakai visszaállítással.
- Legfeljebb 30 méter távolságra helyezhető el a vezérlőegységtől.

A termosztát alkatrészei:

Az alábbi ábra a termosztátot és alkatrészeit mutatja be.

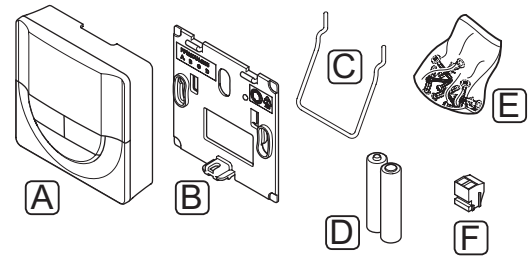

Megjelölés	Leírás
A	Uponor Smatrix Wave T-168
B	Fali tartóelem
C	Állvány
D	Elemek (AAA 1,5 V)
E	Szerelési anyagok
F	Csatlakozóterminál

## Uponor Smatrix Wave T-166

A termosztát kijelzőjén a környezeti vagy a beállított hőmérséklet látható. A hőmérséklet a termosztát elején található +/- gombokkal állítható be.

Főbb jellemzők:

- Háttérvilágítású kijelző; ha 10 másodpercig semmilyen műveletet nem hajt végre, kialszik.
- A hőmérséklet kijelzése Celsius vagy Fahrenheit egységben.
- A helyiség kijelzett hőmérsékletének kalibrálása.
- A fűtési/hűtési igény, valamint az elemek alacsony töltöttségi szintjének kijelzése.
- A szoftververzió megjelenítése az indítási folyamat során.
- A hőmérséklet-célérték tartománya 5–35 °C (a maximális és a minimális érték beállítása egyéb beállításokkal korlátozható).
- A helyiség hőmérsékletének szabályozása opcionális külső hőmérséklet-érzékelőkkel.
- Az opcionális hőmérséklet-érzékelő értékeinek megjelenítése, ha az érzékelők csatlakoztatva vannak, és ha a megfelelő helyiség-hőmérséklet-szabályozást aktiválták.
- Legfeljebb 30 méter távolságra helyezhető el a vezérlőegységtől.

A termosztát alkatrészei:

Az alábbi ábra a termosztátot és alkatrészeit mutatja be.

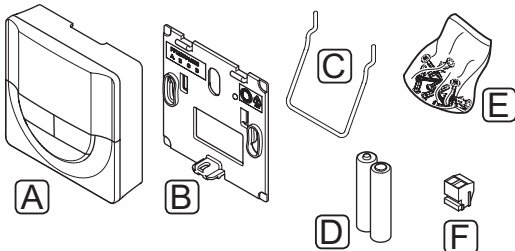

Megjelölés	Leírás
A	Uponor Smatrix Wave T-166
B	Fali tartóelem
C	Állvány
D	Elemek (AAA 1,5 V)
E	Szerelési anyagok
F	Csatlakozóterminál

## Uponor Smatrix Wave T-163

A termosztátot nyilvános helyen való használatra tervezték, ami azt jelenti, hogy a tárcsája nem látható. A hőmérséklet beállításához el kell távolítani a falról.

Főbb jellemzők:

- A hőmérséklet-célérték beállítása a termosztát hátoldalán elhelyezkedő potenciométerrel.
- A hőmérséklet-célérték tartománya 5–35 °C (a maximális és a minimális érték beállítása egyéb beállításokkal korlátozható).
- A termosztátra opcionális külső hőmérséklet-érzékelő csatlakoztatható.
- A funkcionális és érzékelő üzemmód közötti váltásra szolgáló DIP kapcsoló.
- Komfort/ECO üzemmód ütemezése a hátoldalán DIP kapcsolóval ellátott zónára.
- Legfeljebb 30 méter távolságra helyezhető el a vezérlőegységtől.

A termosztát alkatrészei:

Az alábbi ábra a termosztátot és alkatrészeit mutatja be.

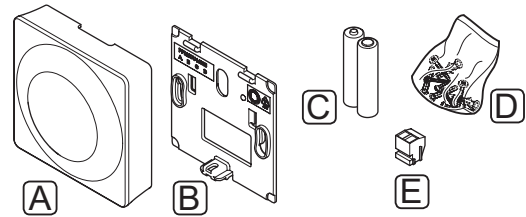

Megjelölés	Leírás
A	Uponor Smatrix Wave T-163
B	Fali tartóelem
C	Elemek (AAA 1,5 V)
D	Szerelési anyagok
E	Csatlakozóterminál

### 3.4 Kiegészítők

Az Uponor széles választékát kínálja a kiegészítőknek.

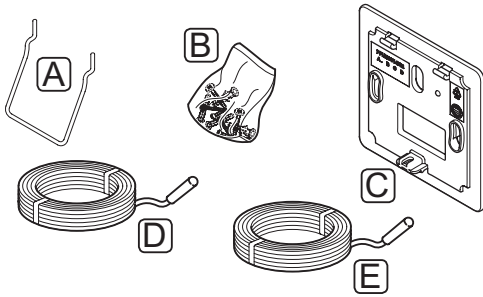

#### MEGJEGYZÉS

Egyes kiegészítőket ugyancsak tartalmazhat a rendszer.

Megjelölés	Alkatrész	Leírás
A	A T-163, T-166 és T-168	Asztali állvány
B	termosztátok felszerelési lehetőségei	Csavarok
C	Uponor Smatrix Wallframe T-X A-1XX (T-XX A-1 fali keret)	Az eredeti hátlap méreténél nagyobb falfelület lefedésére alkalmas fali keret. A T-163, T-166 és T-168 termosztátok telepítéséhez használható
D	Uponor Smatrix Move Sensor Supply/Return S-152	Előremenő/visszatérőhőmérséklet-érzékelő a vezérlőegységgel való használathoz
E	Uponor Smatrix Sensor Floor/Remote S-1XX (S-1XX padló-/távérzékelő)	Padló-/távérzékelő a T-163, T-166, T-168 és T-169 termosztátokban való alkalmazásra

### 3.5 Funkciók

Az Uponor Smatrix Move a házi padlófűtési és/vagy -hűtési rendszereket vezérli.

A vezérlőegység az előremenő hőmérsékletet a kültéri hőmérséklet és a fűtési görbe alapján számítja ki. A számított előremenő hőmérsékletet össze kell vetni a mért adattal. Ha a mért hőmérséklet eltér a számítottól, a vezérlőegység a keverőszelep segítségével beállítja az áramlást az előremenő hőmérséklet növelése vagy csökkentése céljából.

Ha a rendszerben termosztát is van (A-155 antenna szükséges), az a referenciahelyiséghez történő áramlás további beállítására és a célérték gyorsabb elérésére is használható.

Amint a termosztáton mért hőmérséklet a beállított alaphőmérséklet alá esik (fűtési üzemmód), illetve azt meghaladja (hűtési üzemmód), a vezérlőegység a helyiség hőmérsékletének módosítására vonatkozó utasítást kap. A vezérlőegység az aktuális működési mód és egyéb beállítások alapján kinyitja az állásszabályzót. A beállított hőmérséklet elérésekor az állásszabályzó bezárul.

## FŰTÉSI ÉS HŰTÉSI GÖRBE

Az alábbi ábra az Uponor Smatrix Move vezérlőegység fűtési és hűtési görbéit szemlélteti. Az ábra különböző kültéri hőmérsékleteknél, minden görbére vonatkozóan megadja a számított előremenő hőmérsékletet. A vezérlőegység a kiválasztott görbét a keverőszelep működtetéséhez használja, amely az előremenő hőmérsékletet a rendszerhez igazítja.

Előremenő hőmérséklet

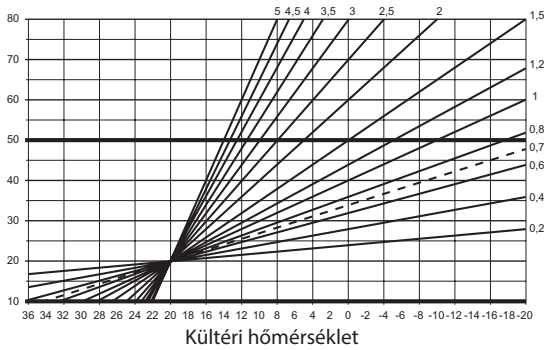

A görbe kiválasztása számos különböző tényezőtől függ (pl. a lakóház szigetelésének mértéke, földrajzi elhelyezkedés, fűtési/hűtési rendszer típusa stb.).

Példa:

Egy radiátorrendszerrel fűtött, nem megfelelően szigetelt lakóház magasabb görbeértéket igényel, mint egy hasonló, ám padlófűtéssel rendelkező lakóház.

Az ábrán látható görbéket a rendszerben beállított maximális és minimális paraméterek is korlátozzák (az ábrán jól megvastagított vonalakkal jelölve).

## KOMFORT ÉS ECO ÜZEMMÓD

Az időkapcsolót a vezérlőegységbe integrálva a hőmérséklet-célérték üzemmódok két különböző hőmérsékleten szabályozhatók. A használható üzemmódok a következők: **Komfort**, **ECO** (gazdaságos) és **Üdülés** (csak a vezérlőegységénél). *Lásd a Komfort és ECO (gazdaságos) üzemmódra vonatkozó alábbi példát.*

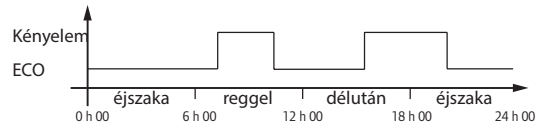

Az ábra szerint a rendszer reggel és délután Komfort üzemmódban biztosítja a fűtést, míg éjszaka és napközben (amikor a lakás jellemzően üres) ECO üzemmódba vált.

## FŰTÉS-/HŰTÉS ÁTVÁLTÁS

Az Uponor a fűtési és hűtési üzemmódok közötti átkapcsolás során a célértékek beállításához átváltási hőmérsékletet alkalmaz. Ezzel javul a rendszer teljesítménye, és kevésbé van szükség a célértékek kézi beállítására a fűtési és hűtési üzemmódok közötti váltás során.

A 2 °C-os alapértelmezett érték hűtési üzemmódba kapcsoláskor a célérték növelésére szolgál. Fűtési üzemmódba való visszakapcsoláskor a célérték csökken.

### **RELATÍV PÁRATARTALOM FUNKCIÓ (CSAK A MÁŠ RENDSZERBE ÉPÍTETT MOVE TÍPUSNÁL, A-155 ANTENNA SZÜKSÉGES)**

Hűtőrendszer esetén a kondenzáció elkerülése érdekében ajánlott megmérni a referenciahelyiség relatív páratartalmát (RH). A relatív páratartalmat relatív páratartalom-érzékelővel felszerelt termosztáttal lehet megmérni.

A termosztát a relatív páratartalom aktuális értékét a Move rendszerbe épített vezérlőegységgel (Wave I-167 interfésszel) továbbítja. Az értéket össze kell vetni a relatív páratartalom beállított értékével, és a működési paramétereket ennek megfelelően kell beállítani.

Ha a relatív páratartalom értéke nem éri el a küszöbértéket, a működés a megszokott módon folytatódik.

Ha az érték meghaladja a beállított értéket, a termosztát erről információt kap, és egy felvillanó ikon jelzi a relatív páratartalom túl magas értékét. Ezt követően a termosztát rádiós kapcsolaton keresztül a Move vezérlőegységre továbbítja az információt.

Mihelyt a Move vezérlőegység információt kap a relatív páratartalom túl magas értékéről, egy ikon jelenik meg a kijelzőn, és a hőmérsékleti célérték percenként 0,1 °C-kal emelkedni kezd. A vezérlőegység egészen addig emeli a hőmérsékleti célértéket, amíg a relatív páratartalom értéke az integrált vezérlőegységen beállított határérték alá nem kerül. A relatív páratartalmat jelző ikonok kialszanak, és a Move vezérlőegység percenként 0,1 °C-kal elkezd csökkenti a hőmérsékleti célértéket mindaddig, míg a célérték a normál értéket el nem éri, vagy a relatív páratartalom értéke nem haladja meg újra a küszöbértéket.

*A relatív páratartalom küszöbértékeit lásd a Wave rendszer külön dokumentációjában.*

### **VALÓS IDEJŰ ÓRA**

A pontos ütemezés és a különböző időzített funkciók megfelelő beállítása érdekében a vezérlőegység tartalmaz egy valós idejű órát.

### **RENDSZERINTEGRÁCIÓ WAVE RENDSZEREKKEL (A-155 ANTENNA ÉS EGY VEZETÉK NÉLKÜLI TERMOŠTÁT SZÜKSÉGES)**

A rendszer képes arra, hogy megossa a termosztát hőmérsékleti adatait és a rendszer üzemmódjait (pl. Komfort/ECO üzemmód, fűtés/hűtés) az Uponor Smatrix Wave rendszerrel.

Az integráció akkor aktiválódik, ha a termosztát mindkét vezérlőegységen (Move az A-155 antennával és Wave) regisztrálva van.

*A termosztát Wave rendszerben történő regisztrációjával kapcsolatban lásd a külön dokumentációt.*

## 4 Az Uponor Smatrix Move telepítése

### 4.1 A telepítés folyamata

#### UPONOR SMATRIX MOVE

A DEM vezérlőrendszer megfelelő üzembe helyezése érdekében kövesse az alábbi útmutatást.

Lépés	Eljárás	Oldal
1	Üzembe helyezési előkészületek	14
2	Az Uponor Smatrix Move vezérlőegység telepítése	23
3	Az Uponor Smatrix Wave termosztátjainak és érzékelőinek telepítése	33
4	A telepítés befejezése	46

### 4.2 Üzembe helyezési előkészületek

Az üzembe helyezés megkezdése előtt:

- Ellenőrizze a csomag tartalmát a csomagolási lista alapján.  
*Az alkatrészek azonosításával kapcsolatban lásd a következő fejezetet is: 3.3 Az Uponor Smatrix Move rendszer alkatrészei.*
- Külsőhőmérséklet-érzékelő telepítése előtt ellenőrizze, hogy az kompatibilis-e a termosztáttal (A-155 antenna szükséges).
- Tanulmányozza az útmutató végén található kapcsolási rajzot.

Az Uponor Smatrix Move rendszer alkatrészeinek legkedvezőbb helyen való elhelyezése érdekében kövesse az alábbi útmutatást:

- Ügyeljen arra, hogy a vezérlőegység a keverőszelep-szabályozóhoz vagy a szivattyúhoz közel helyezkedjen el.
- A vezérlőegységet lehetőleg a 230 V váltóáram fali csatlakozóaljzatához közel, vagy ha a helyi rendelkezések ezt írják elő, egy hálózatra csatlakoztatott bekötődobozhoz szerelje fel.
- A telepített alkatrészeket óvja a folyó vagy csöpögő víztől.
- Javasoljuk, hogy az Uponor Smatrix Move antennát függőleges pozícióban szerelje fel.

### 4.3 Telepítési példák

Az alábbi fejezetek néhány telepítési példát mutatnak be:

- Alap fűtési rendszer az Uponor Smatrix Move rendszerrel
- Fűtési és hűtési rendszer az Uponor Smatrix Move rendszerrel
- Fűtési rendszer, DHWT és panelfűtő az Uponor Smatrix Move rendszerrel
- Uponor Smatrix Move rendszer az Uponor Smatrix Wave rendszerbe építve
- Szabad hűtés és hőszivattyú kombinált fűtési/hűtési rendszerben



#### VIGYÁZAT!

A hálózatra csatlakoztatva a vezérlőegységen 230 V feszültség (5 A áram) halad át.



#### VIGYÁZAT!

A 230 V-os váltóáram ellen védő biztonsági burkolat mögött villanyszerelést és ehhez kapcsolódó szolgáltatást szakképzett villanyszerelő felügyelete mellett kell végezni.



#### FIGYELEM!

Ne csatlakoztassa az Uponor Smatrix Base termosztátokat a vezérlőegységhez. Nem kompatibilisek egymással, és megsérülhetnek.



#### MEGJEGYZÉS

Ezek vázlat szerű kapcsolási rajzok. A valódi rendszereket az alkalmazandó normáknak és rendelkezéseknek megfelelően kell telepíteni.



#### MEGJEGYZÉS

A vezérlőegység csak a 230 V-os Uponor állásszabályzókkal kompatibilis.



#### MEGJEGYZÉS

Ha a termosztátot a vezérlőegységen regisztrálja (A-155 antenna szükséges), működési üzemmódban a **0 (type)** paraméter az előző beállítástól függetlenül **rEv**-re változik. Ezt követően a fűtést/hűtést a termosztát vagy az integrált rendszer szabályozza.



#### MEGJEGYZÉS

Ha a kültéri érzékelőt a referenciahelyiségtől távol helyezi el (A-155 antenna szükséges), a kültéri érzékelő regisztrációjához külön termosztát használható.

### A RENDSZER LEÍRÁSA

A vezérlőegység az előremenő hőmérsékletet a kültéri hőmérséklet és a fűtési görbe alapján számítja ki. A számított előremenő hőmérsékletet össze kell vetni a mért adattal. Ha a mért hőmérséklet eltér a számítottól, a vezérlőegység a keverőszelep segítségével beállítja az áramlást az előremenő hőmérséklet növelése vagy csökkentése céljából.

#### Kültérihőmérséklet-érzékelő

A kültéri hőmérsékletet a kültérihőmérséklet-érzékelő méri, amely vezetékkel csatlakozik a vezérlőegységhez vagy egy vezeték nélküli termosztáthoz (A-155 antenna szükséges).

#### Opcionális visszatérőhőmérséklet-érzékelő

Vezeték nélküli termosztátot nem tartalmazó rendszerekben opcionális visszatérőhőmérséklet-érzékelő csatlakoztatható. A visszatérőhőmérséklet-érzékelő felgyorsítja az intenzív beindítás paramétert használó rendszer reakcióképességét. Az intenzív beindítás paraméter a számított előremenő hőmérséklet beállítására szolgál, ha az előremenő és a visszatérő hőmérséklet között túl nagy eltérés tapasztalható.

#### Vezeték nélküli termosztát (A-155 antenna szükséges)

A (referenciahelyiségben elhelyezett) vezeték nélküli termosztát sokoldalúságot biztosít, gyorsítja a rendszert, és lehetővé teszi az Uponor Smatrix Wave rendszerbe való beépítést.

Amint a termosztáton mért hőmérséklet a beállított alaphőmérséklet alá esik (fűtési üzemmód), illetve azt meghaladja (hűtési üzemmód), a vezérlőegység a helyiség hőmérsékletének módosítására vonatkozó utasítást kap. A vezérlőegység az aktuális működési mód és egyéb beállítások alapján kinyitja az állásszabályzót. A rendszer információt kap a beállított hőmérséklet eléréséről, és az állásszabályzó bezárul.

*A termosztátnak a Move vezérlőegységen való regisztrációjával kapcsolatos további információkért lásd a következő fejezetet: 6.10 Termosztát regisztrációja a vezérlőegységen.*

## ALAP FŰTÉSI RENDSZER

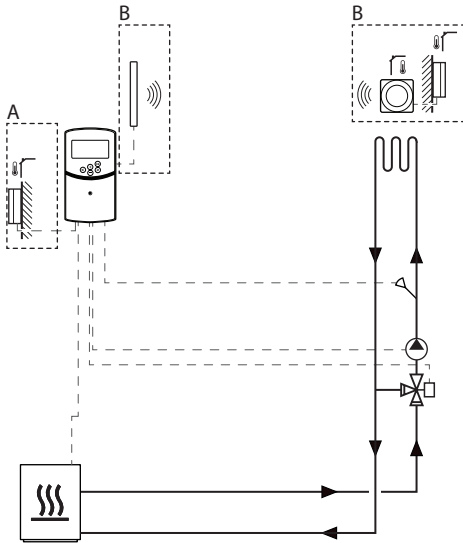

A = vezeték, B = vezeték nélküli



### VIGYÁZAT!

A hálózatra csatlakoztatva a vezérlőegységen 230 V feszültség (5 A áram) halad át.



### MEGJEGYZÉS

Ez vázlsruerű kapcsolási rajz. A valódi rendszereket az alkalmazandó normáknak és rendelkezéseknek megfelelően kell telepíteni.



### MEGJEGYZÉS

Ha a termosztátot a vezérlőegységen regisztrálja (A-155 antenna szükséges), működési üzemmódban a **0 (type)** paraméter az előző beállítástól függetlenül **rEv**-re változik. Ezt követően a fűtést/hűtést a termosztát vagy az integrált rendszer szabályozza.



### MEGJEGYZÉS

Ha a kültéri érzékelőt a referenciahelyiségtől távol helyezi el (A-155 antenna szükséges), a kültéri érzékelő regisztrációjához külön termosztát használható.

A telepítési példa egy alap fűtési rendszert mutat be.

A keringtető szivattyút és a keverőszelepet a vezérlőegység az előremenő hőmérséklet fenntartása érdekében működteti.

### Példa egyedi elektromos csatlakozásokra

- A keringtető szivattyú a **P1** jelzésű terminálhoz csatlakozik.
- A keverőszelep-szabályozó az **ACTUATOR** jelzésű terminálhoz csatlakozik.

További információért lásd a következő fejezetet: 5.4 Alkatrészek csatlakoztatása a vezérlőegységhez.

Tanulmányozza az útmutató végén található kapcsolási rajzot is.

### Példa egyedi rendszerparaméter-beállításokra

- Állítsa be a 0 paramétert – A telepítés típusának beállítása: **Hot**, ha fűtési rendszerről van szó.



## FŰTÉSI ÉS HŰTÉSI RENDSZER

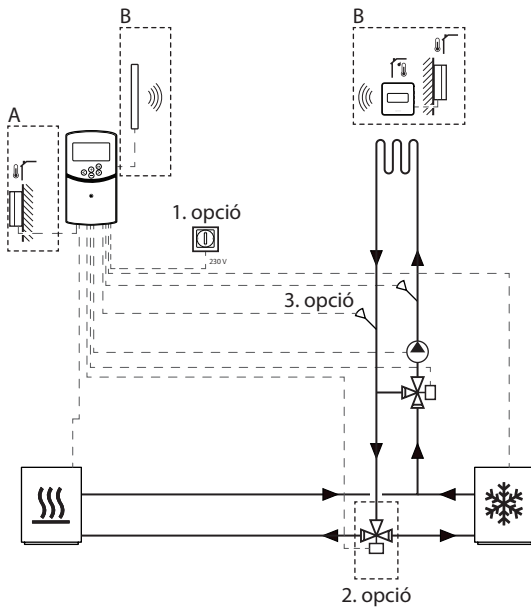

A = vezeték, B = vezeték nélküli



### VIGYÁZAT!

A hálózatra csatlakoztatva a vezérlőegységen 230 V feszültség (5 A áram) halad át.



### MEGJEGYZÉS

Ez vázlsruerű kapcsolási rajz. A valódi rendszereket az alkalmazandó normáknak és rendelkezéseknek megfelelően kell telepíteni.



### MEGJEGYZÉS

Ha a kültéri érzékelőt a referenciahelyiségtől távol helyezi el (A-155 antenna szükséges), a kültéri érzékelő regisztrációjához külön termosztát használható.



### MEGJEGYZÉS

Ha a termosztátot a vezérlőegységen regisztrálja (A-155 antenna szükséges), működési üzemmódban a **0 (type)** paraméter az előző beállítástól függetlenül **rEv**-re változik. Ezt követően a fűtést/hűtést a termosztát vagy az integrált rendszer szabályozza.

A telepítési példa egy fűtési és hűtési rendszert mutat be.

A keringtető szivattyút és a keverőszelepet a vezérlőegység az előremenő hőmérséklet fenntartása érdekében működteti.

A vezérlőegység a hűtési és fűtési üzemmód közötti átkapcsolást a vezérlőegységhez csatlakoztatott fizikai fűtés/hűtés kapcsolóval (1. opció) vagy digitális termosztáton keresztül (A-155 antenna szükséges) valósítja meg. Ezek az opciók a Move rendszerben nem kombinálhatók vezeték nélküli termosztáttal, mivel a 11-es és 12-es paraméter **HC** opciója a digitális termosztát vezérlőegységen való regisztrációjakor inaktív.

A fűtő- és hűtőforrás közötti áramlás elvezetésére opcionális átkapcsoló szelep (2. opció) használható.

A Move rendszerben a vezérlőegységhez opcionális visszatérőhőmérséklet-érzékelő (3. opció) csatlakozik, amely a rendszer reagálási képességének gyorsítására szolgál. Ezt a rendszer az intenzív beindítás paraméter segítségével valósítja meg, amely a számított előremenő hőmérséklet beállítására szolgál, ha az előremenő és a visszatérő hőmérséklet között túl nagy eltérés tapasztalható.

### Példa egyedi elektromos csatlakozásokra

- A keringtető szivattyú a **P1** jelzésű terminálhoz csatlakozik.
- A keverőszelep-szabályozó az **ACTUATOR** jelzésű terminálhoz csatlakozik.
- Az opcionális átkapcsoló szelep-szabályozó a **P2/ COLD** jelzésű terminálhoz csatlakozik.
- Az opcionális fűtés/hűtés kapcsoló a **ROOMSTAT** jelzésű terminálhoz (**In1** vagy **In2** terminál) csatlakozik.
- Az opcionális visszatérőhőmérséklet-érzékelő a **WATER RETURN** jelzésű terminálhoz csatlakozik.

További információért lásd a következő fejezetet: 5.4 Alkatrészek csatlakoztatása a vezérlőegységhez.

Tanulmányozza az útmutató végén található kapcsolási rajzot is.

### Példa egyedi rendszerparaméter-beállításokra

- Állítsa be a 0 paramétert (A telepítés típusának beállítása) **rEv**-re, ha fűtési/hűtési rendszerről van szó.
- Állítsa be a 4-es paramétert (A rendszer típusának beállítása) **Act**-re, ha opcionális átkapcsoló szelep van telepítve.
- Állítsa be a 4-es paramétert (A rendszer típusának beállítása) **SEP**-re, ha opcionális átkapcsoló szelep nincs telepítve.
- Állítsa be az 5-ös paramétert (Termosztát kiválasztása) **no**-ra (az intenzív beindítás funkció használatához) (Az intenzív beindítás funkció csak visszatérőhőmérséklet-érzékelővel rendelkező és vezeték nélküli termosztátot nem tartalmazó rendszerekben használható).
- Állítsa be az 7-es paramétert (Intenzív beindítás funkció) a rendszer egy megfelelő értékére (ehhez az 5-ös paramétert no-ra kell állítani, és a funkció csak visszatérőhőmérséklet-érzékelővel rendelkező és vezeték nélküli termosztátot nem tartalmazó rendszerekben használható).
- Állítsa be a 11/12-es paramétert (1/2. számú vezetékes bemenet kiválasztása) **HC**-re, ha a vezérlőegységhez fűtés/hűtés kapcsoló (1. opció) csatlakozik.

A termosztátnak a Move vezérlőegységen való regisztrációjával kapcsolatos további információkért lásd a következő fejezetet: 6.10 Termosztát regisztrációja a vezérlőegységen.

### FŰTÉSI RENDSZER DWHT-VEL ÉS PANELFŰTŐVEL

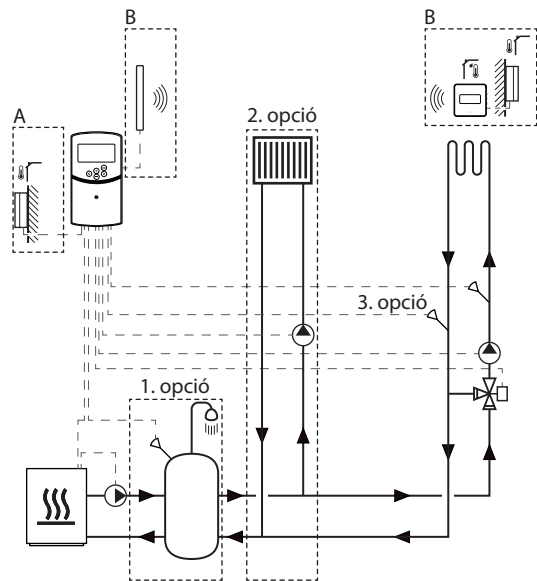

A = vezetékes, B = vezeték nélküli



#### VIGYÁZAT!

A hálózatra csatlakoztatva a vezérlőegységen 230 V feszültség (5 A áram) halad át.



#### MEGJEGYZÉS

Ez vázaltszerű kapcsolási rajz. A valódi rendszereket az alkalmazandó normáknak és rendelkezéseknek megfelelően kell telepíteni.



#### MEGJEGYZÉS

Ha a kültéri érzékelőt a referenciahelyiségtől távol helyezi el (A-155 antenna szükséges), a kültéri érzékelő regisztrációjához külön termosztát használható.



#### MEGJEGYZÉS

Ha a termosztátot a vezérlőegységen regisztrálja (A-155 antenna szükséges), működési üzemmódban a **0 (type)** paraméter az előző beállítástól függetlenül **rEv**-re változik. Ezt követően a fűtést/hűtést a termosztát vagy az integrált rendszer szabályozza.

Ez a telepítési példa opcionális háztartási meleg vizes tartállyal (DHWT) és panelfűtővel felszerelt fűtési rendszert mutat be. A rendszer a háztartási meleg vizet részesíti előnyben.

A fűtési rendszert ellátó keringtető szivattyút és keverőszelepet a vezérlőegység az előremenő hőmérséklet fenntartása érdekében működteti.

A hőforráshoz közel opcionális DHWT-t (1. opció) és a vezérlőegységhez csatlakoztatott merülő termosztátot/akvasztátot szerelnek fel.

A keverőszelep elé opcionális panelfűtőt (2. opció) szerelnek fel, aminek eredményeként kiegészítő fűtési rendszer áll rendelkezésre, és ezáltal a fűtőforrás teljes kapacitása kihasználható. A panelfűtőt ellátó második keringtető szivattyú működése a külön megvásárolható kiegészítő vezeték nélküli termosztáttal vezérelhető (A-155 antenna szükséges).

A Move rendszerben (vezeték nélküli termosztát nélkül) a vezérlőegységhez opcionális visszatérőhőmérséklet-érzékelő (3. opció) csatlakozik, amely a rendszer reakálási képességének gyorsítására szolgál. Ezt a rendszer az intenzív beindítás paraméter segítségével valósítja meg, amely a számított előremenő hőmérséklet beállítására szolgál, ha az előremenő és a visszatérő hőmérséklet között túl nagy eltérés tapasztalható.

#### Példa egyedi elektromos csatlakozásokra

- A fűtési rendszert ellátó keringtető szivattyú a **P1** jelzésű terminálhoz csatlakozik.
- Az opcionális panelfűtőt ellátó keringtető szivattyú a **P2/COLD** jelzésű terminálhoz csatlakozik.
- A fűtési rendszert ellátó keverőszelep-szabályozó az **ACTUATOR** jelzésű terminálhoz csatlakozik.
- A merülő termosztát/akvasztát a **ROOMSTAT** jelzésű terminálhoz (**In1** vagy **In2** terminál) csatlakozik.
- Az opcionális visszatérőhőmérséklet-érzékelő a **WATER RETURN** jelzésű terminálhoz csatlakozik.

További információkért lásd a következő fejezetet: 5.4 Alkatrészek csatlakoztatása a vezérlőegységhez.

Tanulmányozza az útmutató végén található kapcsolási rajzot is.

#### Példa egyedi rendszerparaméter-beállításokra

- Állítsa be a 0 paramétert – A telepítés típusának beállítása: **Hot**, ha fűtési rendszerről van szó.
- Állítsa be a 4-es paramétert (A rendszer típusának beállítása) **2P.1**-re, ha az opcionális panelfűtőt ellátó keringtető szivattyú van telepítve.
- Állítsa be az 5-ös paramétert (Termosztát kiválasztása) **no**-ra (az intenzív beindítás funkció használatához) (Az intenzív beindítás funkció csak visszatérőhőmérséklet-érzékelővel rendelkező és vezeték nélküli termosztátot nem tartalmazó rendszerekben használható).
- Állítsa be az 7-es paramétert (Intenzív beindítás funkció) a rendszer egy megfelelő értékére (ehhez az 5-ös paramétert no-ra kell állítani, és a funkció csak visszatérőhőmérséklet-érzékelővel rendelkező és vezeték nélküli termosztátot nem tartalmazó rendszerekben használható).
- Állítsa be a 11/12-es paramétert (1/2. számú vezetékes bemenet kiválasztása) **Aqu**-ra, ha a tartályban merülő termosztát/akvasztát van felszerelve, amely a vezérlőegységhez csatlakozik.

A termosztátnak a Move vezérlőegységen való regisztrációjával kapcsolatos további információkért lásd a következő fejezetet: 6.10 Termosztát regisztrációja a vezérlőegységen.

**UPONOR SMATRIX MOVE RENDSZER AZ UPONOR SMATRIX WAVE RENDSZERBE ÉPÍTVE (A-155 ANTENNA SZÜKSÉGES)**

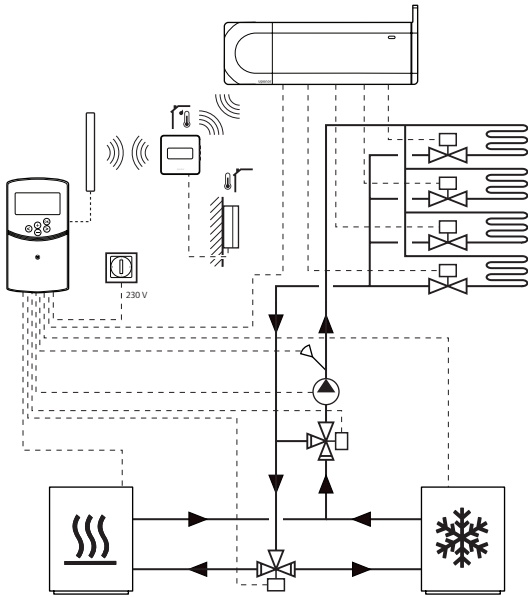

**VIGYÁZAT!**

A hálózatra csatlakoztatva a vezérlőegységen 230 V feszültség (5 A áram) halad át.



**FIGYELEM!**

Vezeték nélküli termosztát használatához kell szerelni az A-155 antennát.



**MEGJEGYZÉS**

Ez vázlatos kapcsolási rajz. A valódi rendszereket az alkalmazandó normáknak és rendelkezéseknek megfelelően kell telepíteni.



**MEGJEGYZÉS**

Ha a kültéri érzékelőt a referenciahelyiségtől távol helyezi el (A-155 antenna szükséges), a kültéri érzékelő regisztrációjához külön termosztát használható.



**MEGJEGYZÉS**

Ha a termosztátot a vezérlőegységen regisztrálja (A-155 antenna szükséges), működési üzemmódban a **0 (type)** paraméter az előző beállítástól függetlenül **rEv**-re változik. Ezt követően a fűtést/hűtést a termosztát vagy az integrált rendszer szabályozza.

Vezeték nélküli termosztáttal (A-155 antenna szükséges) az Udonor Smatrix Move vezérlőegység az Udonor Smatrix Wave rendszerhez csatlakoztatható a nagyobb komfort elérése érdekében. Ugyanakkor a Move rendszer esetében az integráció következtében külön termosztátra és kültéri érzékelőre már nincs szükség.

**Megosztott információk**

A rendszerállapotról és a referenciahelyiség hőmérsékletéről vonatkozó információk a Move vezérlőegységre továbbítódnak, amely ennek megfelelően beállítja az előremenő hőmérsékletet.

A megadható különböző rendszerállapotok és -hőmérsékletek az alábbiak:

- Komfort/ECO üzemmód\*
- Fűtési/hűtési üzemmód
- Üdülés üzemmód\*
- A referenciahelyiség hőmérséklete és alaphőmérséklete
- Kültéri hőmérséklet (ha a termosztáton telepítve van)
- Távérzékelő (ha a termosztáton telepítve van)
- A harmatpontveszély kijelzése (ehhez a T-168 vagy T-169 digitális termosztátra és az I-167 interfészre van szükség)

\*) A hőmérsékleti célérték módosításával, az integrált rendszer ECO visszaállított értékét alkalmazva. A Move vezérlőegységen nem látható az üzemmód vagy annak módosításának kijelzése.

További információkért lásd a következő fejezetet: 6.10 A termosztát regisztrációja a vezérlőegységhez.

**Keringtető szivattyú**

Ebben a példában a keringtető szivattyú utasításjele a Wave rendszerről a csatlakoztatott kábeleken keresztül a Move rendszerre továbbítódik.

A Wave vezérlőegység PUMP terminálja a Move vezérlőegység vezeték bemenetéhez (In1 vagy In2) csatlakozik.

További információkért lásd a következő fejezetet: 5.4 Alkatrészek csatlakoztatása a vezérlőegységhez > A keringtető szivattyú utasításjelének csatlakoztatása a vezérlőegységhez.

További információkért lásd az Udonor Smatrix Wave dokumentációját.

## SZABAD HŰTÉS ÉS HŐSZIVATTYÚ KOMBINÁLT FŰTÉSI/ HŰTÉSI RENDSZERBEN

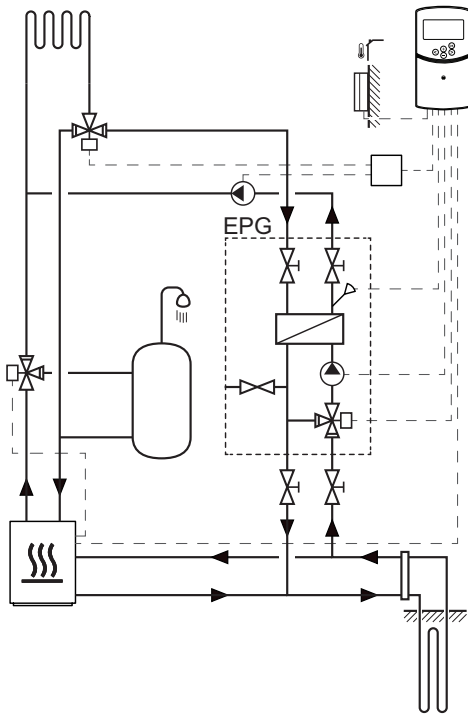

### VIGYÁZAT!

A hálózatra csatlakoztatva a vezérlőegységen 230 V feszültség (5 A áram) halad át.



### MEGJEGYZÉS

Ez vázlsruerű kapcsolási rajz. A valódi rendszereket az alkalmazandó normáknak és rendelkezéseknek megfelelően kell telepíteni.

Ez a telepítési példa egy kombinált fűtési/hűtési rendszert mutat be, ahol a hőszivattyú generálja a fűtést és a meleg vizet, és az Uponor szivattyúcsoport (EPG) biztosítja a rendszer szabad hűtését. A legjobb teljesítmény elérése érdekében frissítse a Move rendszert Move PLUS-ra. A legjobb teljesítmény érdekében egészítse ki a Move rendszert az A-155 antennával és egy vezeték nélküli termosztáttal.

A szivattyúcsoport (EPG) részei a sós vizes keringtető szivattyú, a háromirányú szelep és szabályozója, a hőmérők, a zárószelepek és a hőcserélő. Az EPG az integrált Uponor Smatrix Move vezérlőegységgel vezérelhető.

Az integrált Move vezérlőegység a fűtési/hűtési rendszert szabad hűtéssel ellátó külső keringtető szivattyút, valamint a fűtési és hűtési üzemmódok közötti átkapcsolásért felelős háromirányú szelepet is vezérli.

A hőszivattyú belső keringtető szivattyúval is fel van szerelve a fűtés, a meleg víz és a sós víz számára.

Hűtési igény esetén a hőszivattyú (vagy egy másik készülék, pl. kapcsoló) jelet küld az EPG-re. Az integrált Move vezérlőegység átkapcsolja a háromirányú szelepet, és a keringtető szivattyúkat szabad hűtés előállítására ösztönzi. Ha a rendszer hűtési üzemmódban van, a hőszivattyú háztartási meleg vizet is elő tud állítani.

HU

### Példa egyedi elektromos csatlakozásokra

- Az EPG sós vizes keringtető szivattyú a **P1** jelzésű terminálhoz csatlakozik.
- Az EPG előremenőhőmérséklet-érzékelő a **WATER IN** jelzésű terminálhoz csatlakozik.
- Az EPG háromirányú szelepszabályozó az **ACTUATOR** jelzésű terminálhoz csatlakozik.
- A külső hűtés fűtési/hűtési rendszert ellátó keringtető szivattyúja egy bekötődobozhoz és a **P2/COLD** jelzésű terminálhoz csatlakozik.
- A fűtési és hűtési üzemmód közötti átkapcsolást végrehajtó külső, háromirányú szelepszabályozó egy bekötődobozhoz és a **P2/COLD** jelzésű terminálhoz csatlakozik.
- A hőszivattyúfűtés/-hűtés jel a **ROOMSTAT** jelzésű terminálhoz (**In1** vagy **In2** terminál) csatlakozik.

*További információkért lásd a következő fejezetet: 5.4 Alkatrészek csatlakoztatása a vezérlőegységhez.*

*Tanulmányozza az útmutató végén található kapcsolási rajzot is.*

### Példa egyedi rendszerparaméter-beállításokra

- Állítsa be a 0 paramétert (A telepítés típusának beállítása) **rEv**-re, ha fűtési/hűtési rendszerről van szó.
- Állítsa be a 2-es paramétert – Maximális előremenő hőmérséklet (fűtés) **11 °C**-ra, hogy a hűtés ne befolyásolja az elsődleges hőtermelést.
- Állítsa be a 3-es paramétert – Minimális előremenő hőmérséklet (fűtés) **5 °C**-ra, hogy a hűtés ne befolyásolja az elsődleges hőtermelést.
- Állítsa be a 4-es paramétert (A rendszer típusának beállítása) **Act**-ra, ha külső háromirányú szelep és keringtető szivattyú van telepítve.
- Állítsa be az 5-ös paramétert (Termosztát kiválasztása) **no**-ra (az intenzív beindítás funkció használatához) (Az intenzív beindítás funkció csak visszatérőhőmérséklet-érzékelővel rendelkező és vezeték nélküli termosztátot nem tartalmazó rendszerekben használható).
- Állítsa be az 7-es paramétert (Intenzív beindítás funkció) a rendszer egy megfelelő értékére (ehhez az 5-ös paramétert **no**-ra kell állítani, és a funkció csak visszatérőhőmérséklet-érzékelővel rendelkező és vezeték nélküli termosztátot nem tartalmazó rendszerekben használható).
- Állítsa be a 11/12-es paramétert (1/2. számú vezeték bemenet kiválasztása) **HC**-re, ha a vezérlőegységhez hőszivattyúfűtés/-hűtés jel csatlakozik.

# 5 Az Uponor Smatrix Move vezérlőegység telepítése

## 5.1 A vezérlőegység elhelyezése

A vezérlő elhelyezéséhez olvassa el a telepítési előkészületeket (lásd: 4.2 Telepítési előkészületek), és kövesse az alábbi útmutatást:

- Ha csak lehetséges, helyezze a vezérlőegységet az állásszabályzó közelébe. Ellenőrizze a 230 V-os váltóáram fali csatlakozóaljzatának, vagy ha a helyi rendelkezések ezt írják elő, egy hálózatra csatlakoztatott bekötődoboz elhelyezkedését.
- Ellenőrizze, hogy a vezérlőegység burkolata könnyen eltávolítható-e.
- Ellenőrizze, hogy a csatlakozók és a kapcsolók könnyen elérhetők-e.



### VIGYÁZAT!

A 230 V-os váltóáram ellen védő biztonsági burkolat mögött villanszerelést és ehhez kapcsolódó szolgáltatást szakképzett villanszerelő felügyelete mellett kell végezni.



### VIGYÁZAT!

Szüntesse meg a vezérlőegység és a csatlakoztatott vagy csatlakoztatni kívánt készülékek tápellátását, mielőtt a 230 V váltóáram ellen védő biztonsági burkolat mögött tevékenységet végez.

Ha a vezérlőegység tápellátása biztosított, a biztonsági burkolata mögött elhelyezkedő legtöbb csatlakozó 230 V váltóáramra csatlakozik.



### VIGYÁZAT!

Ügyeljen arra, hogy semmilyen körülmények között se cserélje fel az érzékelők csatlakozásait és a 230 V-os csatlakozókat. A csatlakozások felcserélése életveszélyes elektromos veszélyeket okozhat, illetve a készülék, a csatlakoztatott érzékelők és egyéb készülékek meghibásodását idézheti elő.



### MEGJEGYZÉS

A vezérlőegység csak a 230 V-os Uponor állásszabályzókkal kompatibilis.

## 5.2 A vezérlőegység felszerelése a falra

A vezérlőegységet csavarokat és fali csatlakozókat tartalmazó készletekben szállítják.

### CSAVAROK ÉS FALI CSATLAKOZÓK

Az alábbi ábra bemutatja a vezérlőegység felszerelési vágatainak pozícióját és azt, hogy a vezérlőegységet hogyan kell felszerelni a falra csavarok és fali csatlakozók segítségével.

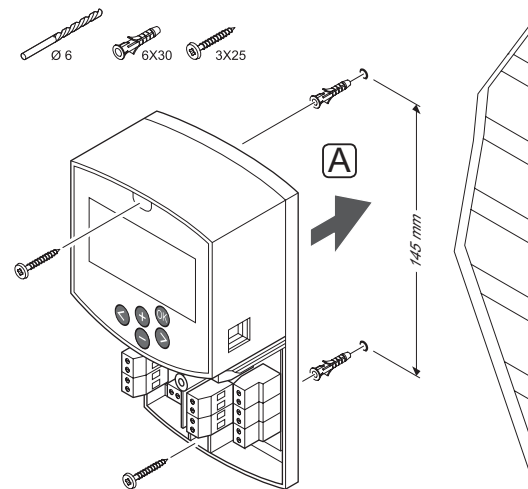

### 5.3 A vezérlőegység antennájának felszerelése

Az antenna a vezérlőegység kábeltartományán belül falra szerelhető, az alábbi ábrán látható módon. Ha a vezérlőegységet fémszekrényben helyezi el, a teljes antennának a szekrényen kívül, függőlegesen kell elhelyezkednie.

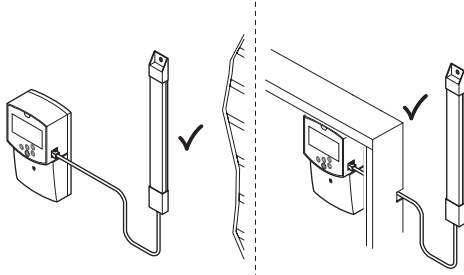

#### FIGYELEM!

Vezeték nélküli termosztát használatához fel kell szerelni az A-155 antennát.



#### MEGJEGYZÉS

Az antennát a legjobb vétel érdekében függőlegesen kell felszerelni.

#### ANTENNAKÁBEL CSATLAKOZTATÁSA

Az alábbi ábrán látható, hogyan csatlakoztatható antenna a vezérlőegységhez.

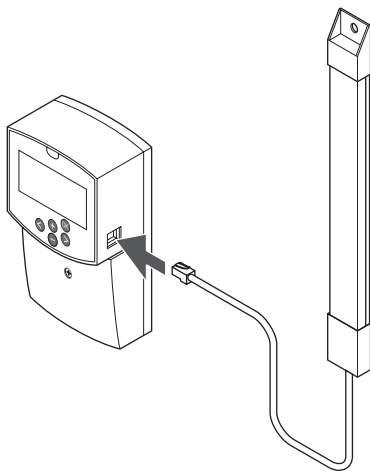

#### AZ ANTENNA FELSZERELÉSE A FALRA

Az alábbi ábra bemutatja, hogyan rögzíthető az antenna a falra csavarok (A) vagy kétoldalú ragasztószalag (B) segítségével.

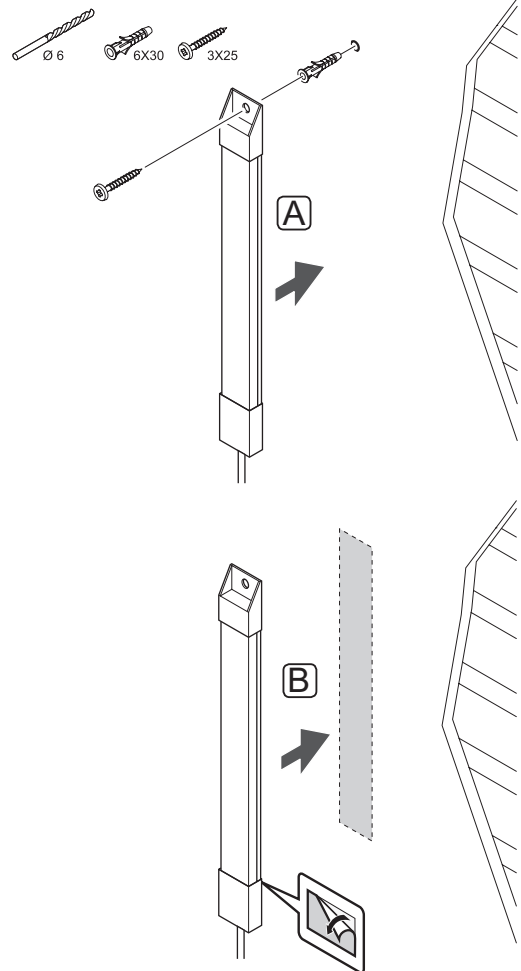



## 5.4 Tartozékok csatlakoztatása a vezérlőegységhez

A csatlakozók megfelelő elhelyezéséhez, az alkatrész csatlakoztatása előtt tanulmányozza az útmutató végén található kapcsolási rajzot vagy a vezérlőegységben elhelyezkedő nyomtatott áramköri lapot. Az alábbi ábra a vezérlőegységet és az eltávolított fedelet mutatja be.

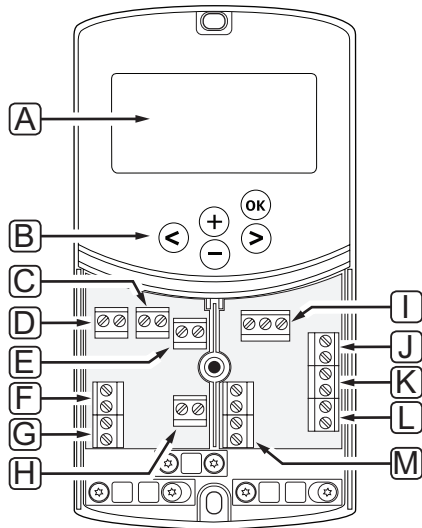

Megjelölés	Leírás
A	Kijelző
B	Gombok
C	Sorkapocs, föld
D	Sorkapocs, keringtető szivattyú, 1-es keverőkör
E	Sorkapocs, tápellátás
F	Sorkapocs, hűtési kimenet vagy különböző alkalmazások
G	Sorkapocs, fűtési kimenet
H	Sorkapocs, opcionális hőmérséklet-korlátozó
	Gyári kábelhíddal felszerelve, amelyet a hőmérséklet-korlátozó csatlakoztatása előtt el kell távolítani
I	Sorkapocs, szelepszabályozó
J	Sorkapocs, kültéri érzékelő
K	Sorkapocs, visszatérőhőmérséklet-érzékelő
L	Sorkapocs, előremenőhőmérséklet-érzékelő
M	Sorkapocs, 1. és 2. számú vezetékes bemenet
	Opcionális merülő termosztát vagy külső fűtés/hűtés jel

## HOZZÁFÉRÉS A SORKAPCSOKHOZ

A vezérlőegységen található sorkapcsokhoz való hozzáférés érdekében távolítsa el az egyetlen csavarral rögzített burkolatot.

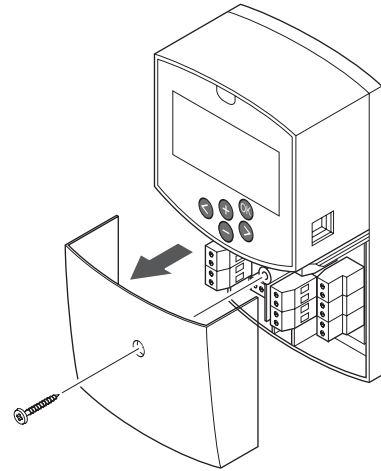

## AZ ÁLLÁSZABÁLYOZÓ CSATLAKOZTATÁSA A VEZÉRLŐEGYSÉGHEZ

A vezérlőegység keverőszelepet működtethet az előremenő hőmérséklet szabályozása érdekében.

Az alábbi ábrán látható, hogyan csatlakoztatható keverőszelep-szabályozó a vezérlőegységhez.

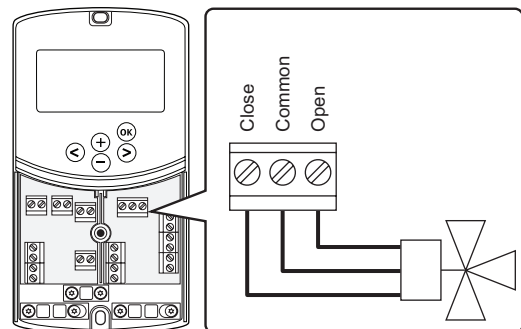

### VIGYÁZAT!

Ha a vezérlőegység tápellátása biztosított, akkor az állásszabályozó ellátása céljából 230 V feszültség (5 A áram) halad át rajta.



### VIGYÁZAT!

A 230 V-os váltóáram ellen védő biztonsági burkolat mögött villanszerelést és ehhez kapcsolódó szolgáltatást szakképzett villanszerelő felügyelete mellett kell végezni.

1. Szüntesse meg a vezérlőegység és az állásszabályozó tápellátását.
2. Csatlakoztassa az állásszabályozó **CLOSE**, **COMMON** és **OPEN** jelöléssel ellátott vezetékeit a vezérlőegység **ACTUATOR** pozíciójánál a megfelelő, címkével ellátott sorkapocs-csatlakozásokra.
3. Rögzítse a vezetékeket kábelbilinccsel a vezérlőegységben.

## Az 1. KERINGTETŐ SZIVATTYÚ CSATLAKOZTATÁSA A VEZÉRLŐEGYSÉGHEZ

A vezérlőegység keringtető szivattyú működtetésére is alkalmas, amely fűtési vagy hűtési igény hiányában kikapcsol.



### MEGJEGYZÉS

A szivattyú csatlakoztatása előtt tekintse át a keringtető szivattyú gyártójának kezelési utasításait, valamint az Uponor megfelelő kapcsolási rajzait.



### VIGYÁZAT!

Ha a vezérlőegység tápellátása biztosított, akkor az 1. sz. keringtető szivattyú ellátása céljából 230 V feszültség (5 A áram) halad át rajta.

Az alábbi ábra a vezérlőegységhez csatlakoztatott keringtető szivattyút mutatja be.

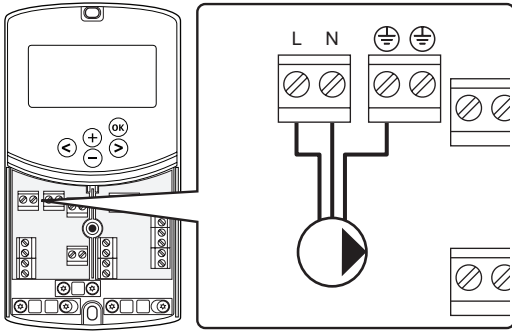

1. Szüntesse meg a vezérlőegység és a keringtető szivattyú tápellátását.
2. Csatlakoztassa a keringtető szivattyú **L**, **N** és **Earth** jelöléssel ellátott vezetéseit a vezérlőegység **P1** pozíciójánál a megfelelő, címkével ellátott sorkapocs-csatlakozásokra.
3. Rögzítse a vezetéseket kábelbilinccsel a vezérlőegységben.

## A 2. KERINGTETŐ SZIVATTYÚ CSATLAKOZTATÁSA A VEZÉRLŐEGYSÉGHEZ (OPCIONÁLIS)

A vezérlőegység egy második keringtető szivattyú működtetésére is alkalmas, amely fűtési vagy hűtési igény hiányában kikapcsol. *További információért lásd a következő fejezetet: 8.5 Rendszerparaméterek beállítása.*



### MEGJEGYZÉS

A szivattyú csatlakoztatása előtt tekintse át a keringtető szivattyú gyártójának kezelési utasításait, valamint az Uponor megfelelő kapcsolási rajzait.



### MEGJEGYZÉS

A második keringtető szivattyú a külön megvásárolható kiegészítő vezeték nélküli termosztáttal vezérelhető (A-155 antenna szükséges).



### MEGJEGYZÉS

Második keringtető szivattyú csatlakoztatása esetén a sorkapocs-csatlakozások nem érhetők el a hűtő számára.



### VIGYÁZAT!

Ha a vezérlőegység tápellátása biztosított, akkor az 2. sz. keringtető szivattyú ellátása céljából 230 V feszültség (5 A áram) halad át rajta.

Az alábbi ábra a vezérlőegységhez csatlakoztatott keringtető szivattyút mutatja be.

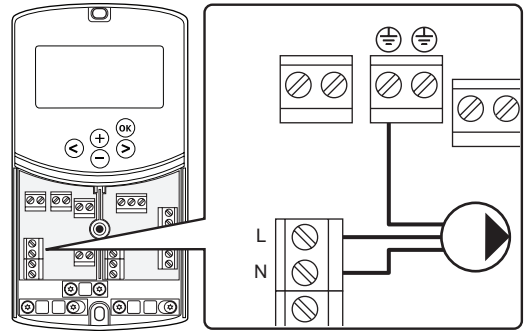

1. Szüntesse meg a vezérlőegység és a keringtető szivattyú tápellátását.
2. Csatlakoztassa a keringtető szivattyú **L**, **N** és **Earth** jelöléssel ellátott vezetéseit a vezérlőegység **P2/ COLD** pozíciójánál a megfelelő, címkével ellátott sorkapocs-csatlakozásokra.
3. Rögzítse a vezetéseket kábelbilinccsel a vezérlőegységben.

## FŰTÉSI RENDSZER VAGY KAZÁN CSATLAKOZTATÁSA A VEZÉRLŐEGYSÉGHEZ (OPCIONÁLIS)

A vezérlőegység része egy kazánrelé. Ennek kétféle funkciója lehet: jelet küldhet a hőtermelő indításához, vagy kinyithatja a padlófűtés osztógyűjtőjén elhelyezett, 2 porttal rendelkező motorikus zónaszelepet. Ha a relét a zónaszelep nyitására használják, akkor a zónaszelepen elhelyezkedő feszültségmentes segédcsatlakozókat kell a hőtermelő indítására használni.

Ezenkívül a kazánrelé arra is használható, hogy utasításjelet küldjön az elektromosan működő vízhőmérséklet-szabályozóra. A vízhőmérséklet-szabályozó többi csatlakozóját ebben az esetben hőtermelő indítására kell használni.

- A vezérlőegység a sorkapocs potenciálmentes érintkezős bemenetét használja a fűtési rendszer vagy a kazán vezérlésére.
- A kimenet 230 V-os (5 A-es) jelet használ a fűtés generálásához. A vezérlőegységről jövő jelet a termosztát vagy a vezérlőegység **In1** vagy **In2** bemenetéhez csatlakoztatott külső forrás indukálja.



### VIGYÁZAT!

Ha a vezérlőegység tápellátása biztosított, akkor a fűtési rendszer vagy a kazán vezérlése céljából 230 V feszültség (5 A áram) halad át rajta.



### MEGJEGYZÉS

A fűtési rendszer vagy a kazán csatlakoztatása előtt tekintse át a fűtési rendszer vagy a kazán gyártójának kezelési utasításait, valamint az Uponor megfelelő kapcsolási rajzait.



### MEGJEGYZÉS

A csatlakozás a kazán potenciálmentes érintkezős bemenetét igényli.

Az alábbi ábrán látható, hogyan csatlakoztatható a fűtési rendszer vagy kazán a vezérlőegységhez.

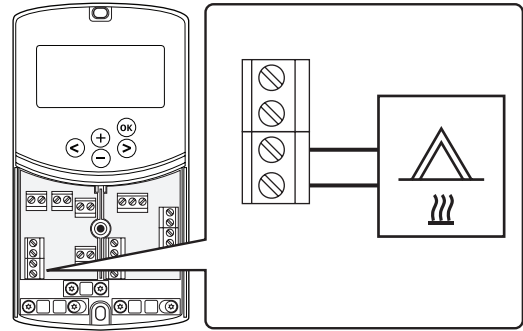

1. Szüntesse meg a vezérlőegység és a fűtési rendszer tápellátását.
2. Csatlakoztassa a kazánt a **HEAT** jelű csatlakozáshoz.
3. Rögzítse a vezetékeket kábelbilinccsel a vezérlőegységben.

## HŰTŐKIMENET CSATLAKOZTATÁSA A VEZÉRLŐEGYSÉGHEZ (OPCIONÁLIS)

A vezérlőegység része egy hűtőrelé. Feladata, hogy jelet küldjön a hűtőre a hűtés elindításához. A vezérlőegység fűtési/hűtési bemeneteken keresztül kapcsol át a fűtési és hűtési üzemmód között.

- A vezérlőegység a sorkapocs potenciálmentes érintkezős bemenetét használja a hűtő vezérlésére.
- A kimenet 230 V-os (5 A-es) jelet használ a hűtés generálásához. A vezérlőegységről jövő jelet a termosztát vagy a vezérlőegység **In1** vagy **In2** bemenetéhez csatlakoztatott külső forrás indukálja.



### VIGYÁZAT!

Ha a vezérlőegység tápellátása biztosított, akkor a hűtő vezérlése céljából 230 V feszültség (5 A áram) halad át rajta.



### MEGJEGYZÉS

A hűtő csatlakoztatása előtt tekintse át a hűtő gyártójának kezelési utasításait, valamint az Uponor megfelelő kapcsolási rajzait.



### MEGJEGYZÉS

A csatlakozás a hűtő potenciálmentes érintkezős bemenetét igényli.

Az alábbi ábrán látható, hogyan csatlakoztatható a hűtő a vezérlőegységhez.

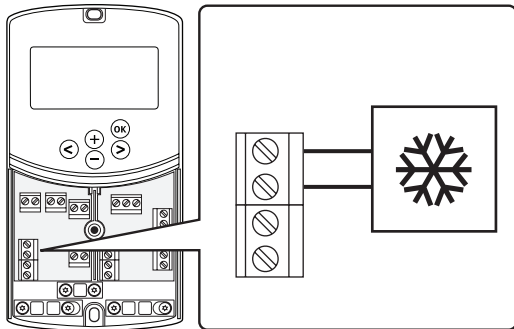

1. Szüntesse meg a vezérlőegység és a hűtő tápellátását.
2. Csatlakoztassa a hűtőt a vezérlőegység **P2/COLD** jelű csatlakozásához.
3. Rögzítse a vezetékeket kábelbilinccsel a vezérlőegységben.

## KÜLTÉRI ÉRZÉKELŐ CSATLAKOZTATÁSA A VEZÉRLŐEGYSÉGHEZ

A kültéri érzékelő a vezérlőegységtől függően két különböző módon csatlakoztatható.

### • Vezetékes

A kültéri érzékelő vezetékkel csatlakozik a vezérlőegységhez.

### • Vezeték nélküli (A-155 antenna szükséges)

A kültéri érzékelő vezetékkel csatlakozik a termosztáthoz, amely rádiókapcsolaton keresztül kommunikál a vezérlőegységgel. *További információkért lásd a következő fejezetet: 6. Az Uponor Smatrix Wave termosztátjainak és érzékelőinek telepítése.*

Az alábbi ábrán látható, hogyan csatlakoztatható a kültéri hőmérséklet-érzékelő a vezérlőegységhez.

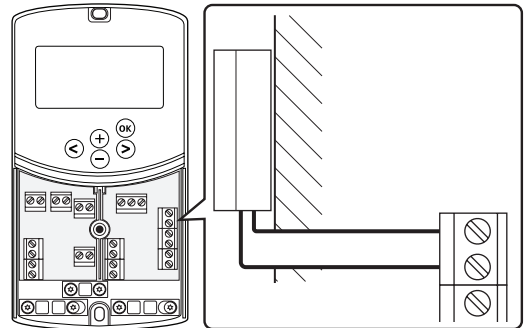

1. Szüntesse meg a vezérlőegység tápellátását.
2. Csatlakoztassa a kültéri hőmérsékletérzékelőt a központi egység **OUTSIDE** pozíciójánál a sorkapocs-csatlakozásra.
3. Rögzítse a vezetékeket kábelbilinccsel a vezérlőegységben.

### ELŐREMENŐHŐMÉRSÉKLET-ÉRZÉKELŐ CSATLAKOZTATÁSA A VEZÉRLŐEGYSÉGHEZ

- A vezérlőegységhez előremenőhőmérséklet-érzékelő csatlakoztatható.

Az alábbi ábrán látható, hogyan csatlakoztatható az előremenőhőmérséklet-érzékelő a vezérlőegységhez.

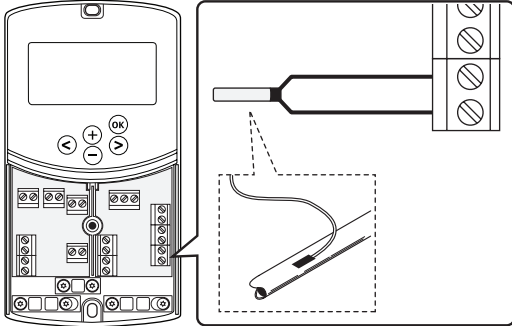

1. Szüntesse meg a vezérlőegység tápellátását.
2. Csatlakoztassa az előremenőhőmérséklet-érzékelőt a vezérlőegység **WATER IN** pozíciójánál a sorkapocs-csatlakozásra.
3. Rögzítse a vezetékeket kábelbilinccsel a vezérlőegységben.

### VISSZATÉRŐHŐMÉRSÉKLET-ÉRZÉKELŐ CSATLAKOZTATÁSA A VEZÉRLŐEGYSÉGHEZ (OPCIONÁLIS)

A vezérlőegységhez visszatérőhőmérséklet-érzékelő csatlakoztatható.

Visszatérőhőmérséklet-érzékelő telepítése esetén az előremenő hőmérséklet válaszidejének meggyorsítására intenzív beindítási funkció használható (csak vezeték nélküli termosztátot nem tartalmazó rendszerekben).

Az alábbi ábrán látható, hogyan csatlakoztatható a visszatérőhőmérséklet-érzékelő a vezérlőegységhez.

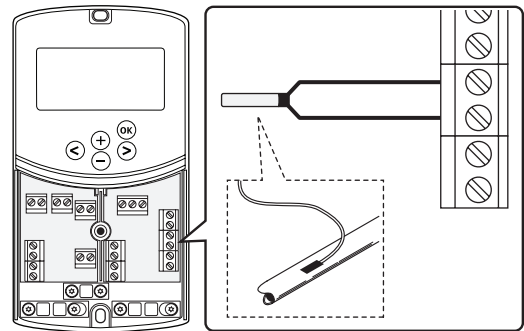

1. Szüntesse meg a vezérlőegység tápellátását.
2. Csatlakoztassa a visszatérőhőmérséklet-érzékelőt a vezérlőegység **WATER RETURN** pozíciójánál a sorkapocs-csatlakozásra.
3. Rögzítse a vezetékeket kábelbilinccsel a vezérlőegységben.

HU

### FŰTÉS/HŰTÉS KAPCSOLÓ CSATLAKOZTATÁSA A VEZÉRLŐEGYSÉGHEZ (OPCIONÁLIS)

A fűtés/hűtés kapcsoló a vezérlőegység két vezetékes bemeneti termináljának egyikére csatlakoztatható.

Használjon külső fűtés/hűtés kapcsolót a rendszer fűtési és hűtési üzemmódja közötti átkapcsoláshoz.



#### MEGJEGYZÉS

Ez a funkció csak a vezérlőegységen regisztrált digitális termostát nélküli rendszerekben használható.

További információkért lásd a következő fejezetet: 8.5 Rendszerparaméterek beállítása > 11. Az 1-es számú vezetékes bemenet kiválasztása vagy 12. A 2-es számú vezetékes bemenet kiválasztása.

#### Csatlakozás az 1. számú bemenethez

Az alábbi ábrán látható, hogyan csatlakoztatható a fűtés/hűtés kapcsoló a vezérlőegység In1 és 2 termináljához. A fűtés/hűtés jel csak az In1 terminálhoz csatlakoztatható.

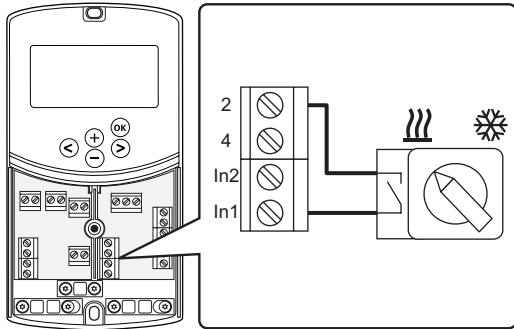

#### Csatlakozás a 2. számú bemenethez

Az alábbi ábrán látható, hogyan csatlakoztatható a fűtés/hűtés kapcsoló a vezérlőegység In2 és 2 termináljához. A fűtés/hűtés jel csak az In2 terminálhoz csatlakoztatható.

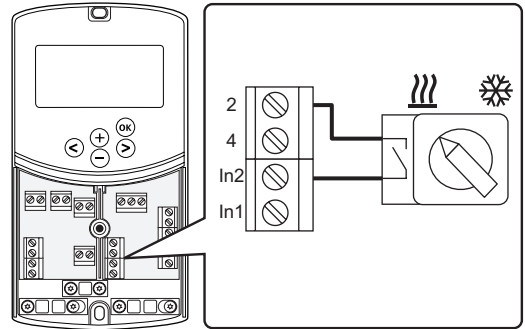

#### A fűtés/hűtés kapcsoló csatlakoztatásához kövesse az alábbi lépéseket:

1. Szüntesse meg a vezérlőegység tápellátását.
2. Csatlakoztassa a fűtés/hűtés kapcsolót a vezérlőegység **ROOMSTAT** pozíciójánál a nem használt sorkapocs-csatlakozásra.
3. Rögzítse a vezetékeket kábelbilinccsel a vezérlőegységben.

### A KERINGTETŐ SZIVATTYÚ BEKAPCSOLÁSI JELÉNEK CSATLAKOZTATÁSA A VEZÉRLŐEGYSÉGHEZ (OPCIONÁLIS)

A keringtető szivattyú bekapcsolási jele a vezérlőegység két vezetékes bemeneti termináljának egyikére csatlakoztatható.

Használja a keringtető szivattyú külső bekapcsolási jelét a keringtető szivattyú be- és kikapcsolásához a rendszerben.

*További információkért lásd a következő fejezetet: 8.5 Rendszerparaméterek beállítása > 11. Az 1-es számú vezetékes bemenet kiválasztása vagy 12. A 2-es számú vezetékes bemenet kiválasztása.*

#### Csatlakozás az 1. számú bemenethez

Az alábbi ábrán látható, hogyan csatlakoztatható a keringtető szivattyú külső bekapcsolási jele a vezérlőegység In1 és 2 termináljához. A keringtető szivattyú utasításjele csak az In1 terminálhoz csatlakoztatható.

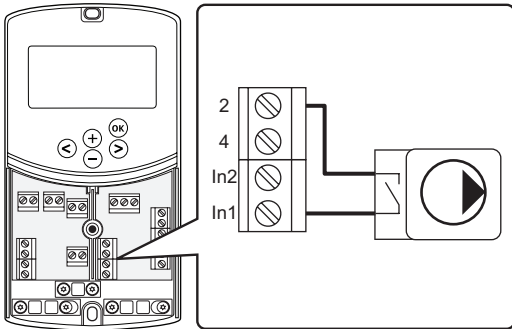

#### Csatlakozás a 2. számú bemenethez

Az alábbi ábrán látható, hogyan csatlakoztatható a keringtető szivattyú külső bekapcsolási jele a vezérlőegység In2 és 2 termináljához. A keringtető szivattyú utasításjele csak az In2 terminálhoz csatlakoztatható.

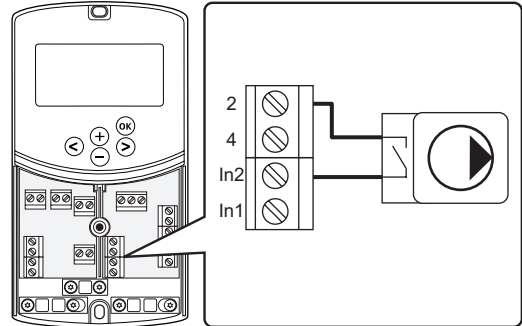

#### A keringtető szivattyú külső bekapcsolási jelének csatlakoztatásához kövesse az alábbi lépéseket:

1. Szüntesse meg a vezérlőegység tápellátását.
2. Csatlakoztassa a fűtés/hűtés kapcsolót a vezérlőegység **ROOMSTAT** pozíciójánál a nem használt sorkapocs-csatlakozásra.
3. Rögzítse a vezetékeket kábelbilinccsel a vezérlőegységben.

## 5.5 A vezérlőegység csatlakoztatása a tápellátáshoz



### VIGYÁZAT!

A hálózatra csatlakoztatva a vezérlőegységen 230 V feszültség (5 A áram) halad át.



### VIGYÁZAT!

A 230 V-os váltóáram ellen védő biztonsági burkolat mögött villanyszerelést és ehhez kapcsolódó szolgáltatást szakképzett villanyszerelő felügyelete mellett kell végezni.

1. Ellenőrizze, hogy minden vezeték csatlakoztatása megtörtént és megfelelő-e:
  - Állásszabályzó
  - Fűtés-/hűtés kapcsoló
2. Csatlakoztassa a vezérlőegységet a tápellátáshoz, az alábbi ábra szerint.

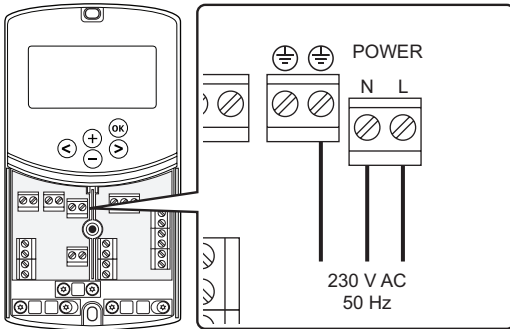

3. Győződjön meg arról, hogy a vezérlőegység 230 V váltóáramú rekesze zárva van, a rögzítő csavar pedig meg van húzva.
4. Csatlakoztassa a tápkábelt a 230 V-os fali csatlakozóaljzathoz, vagy ha a helyi rendelkezések ezt írják elő, egy bekötődobozhoz.

## 5.6 Termostát csatlakoztatása a vezérlőegységhez (A-155 antenna szükséges)

A termostát vezeték nélküli rádiós kapcsolaton keresztül csatlakozik a vezérlőegységhez. A regisztrációs folyamat a rendszerparaméterek beállítása közben befejeződik.

*A termostátok telepítésével kapcsolatban lásd a következő fejezetet: 6. Az Uponor Smatrix Wave rendszer termostátjainak és érzékelőinek telepítése.*

## 5.7 Rendszerparaméterek beállítása

Az alkatrészek csatlakoztatása és a vezérlőegység áram alá helyezése esetén be kell állítani a rendszerparamétereket.





Nyomja meg az **OK** gombot, és tartsa lenyomva mindaddig, amíg a kijelző villogni nem kezd, és (az aktuális üzemmód függvényében) meg nem jelenik a **Hot type**, a **Cld type** vagy az **rEv type** felirat.

*További információért lásd a következő fejezetet: 8. Az Uponor Smatrix Move vezérlőegység használata.*



## 6 Az Uponor Smatrix Wave termosztátjainak és érzékelőinek telepítése

Kizárólag az alábbi termosztátok csatlakoztathatók az Uponor Smatrix Move rendszerhez:

	Uponor Smatrix Wave T-169 (digitális termosztát az RH T-169 egységgel)
	Uponor Smatrix Wave T-168 (programozható termosztát az RH T-168 egységgel)
	Uponor Smatrix Wave T-166 (digitális termosztát)
	Uponor Smatrix Wave T-163 (közvetlen termosztát)



### FIGYELEM!

Ne csatlakoztassa az Uponor Smatrix Base termosztátokat a vezérlőegységhez. Nem kompatibilisek egymással, és megsérülhetnek.



### FIGYELEM!

Vezeték nélküli termosztát regisztrálásához fel kell szerelni az A-155 antennát.



### MEGJEGYZÉS

Ha a kültéri érzékelőt a referenciahelyiségtől távol helyezi el, a kültéri érzékelő regisztrációjához külön termosztát használható.

### 6.1 A termosztátok elhelyezése

A termosztátok elhelyezéséhez olvassa el az üzembe helyezési előkészületekről szóló útmutatást (lásd: 4.2 Üzembe helyezési előkészületek), és kövesse az alábbi lépéseket:

1. Válasszon egy belső falon egy pontot, a padlószint felett 1,3–1,5 méteres magasságban.
2. Ügyeljen arra, hogy a termosztátot ne érje közvetlen napsugárzás.
3. Ügyeljen arra, hogy a termosztátot a falon keresztül ne érje napsugárzás.
4. A termosztátot hőforrástól (például televíziótól, elektronikus berendezésektől, tűzhelytől, reflektortól stb.) távol helyezze el.
5. Tartsa távol a termosztátot minden nedvességforrástól, és ügyeljen arra, hogy ne fröccsenjen rá víz (IP20).
6. Az interferencia elkerülése érdekében ügyeljen rá, hogy a termosztát legalább 40 cm-re legyen a vezérlőegységtől.

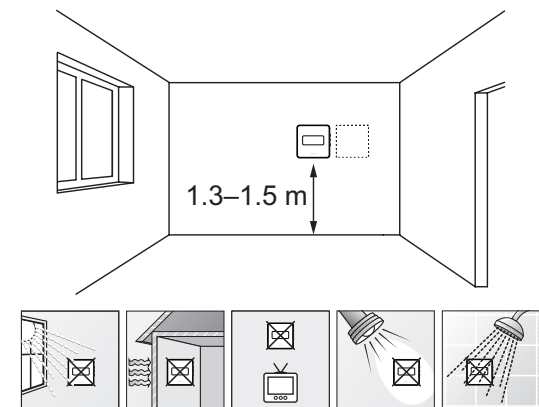

## 6.2 A termosztátok címkézése

A termosztátokat adott esetben érdemes felcímkézni a kapcsolódó vezérlőegység azonosítójával, például 1, 2, 3 stb.

Ha a termosztát külső érzékelőhöz csatlakozhat, adott esetben adja meg az érzékelő típusára vonatkozó információkat.

Lehetséges termosztát- és érzékelő kombinációk:

- A helyiség hőmérséklete
- Helyiség- és padlólóhőmérséklet (csak a padlólóhőmérséklet jelenik meg a kijelzőn)
- Helyiség- és kültéri hőmérséklet
- Távérzékelési hőmérséklet

## 6.3 Az elemek behelyezése

### T-169 TERMOSZTÁT

A termosztát egy 3 V-os CR2032 alkálielemmel működik, amely a vezérlőegység sugártartományán belül elhelyezve mintegy 2 éves üzemidőt biztosít. Ügyeljen az elem megfelelő behelyezésére a termosztátba.

A termosztát az elem behelyezését követően egy kb. 10 másodperces öntesztet indít el. Ezalatt a rendszert nem lehet használni.

Az alábbi ábrán látható, hogyan távolítható el a műanyag védőszalag az elemről, ezzel elindítva el a termosztátot.

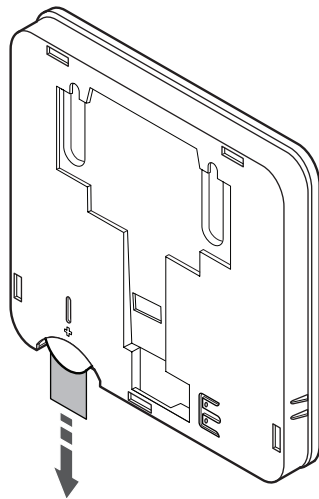

### T-163, T-166 és T-168 TERMOSZTÁTOK

A termosztátok két 1,5 V-os AAA alkálielemmel működnek, amelyek a vezérlőegység sugártartományán belül elhelyezve mintegy 2 éves üzemidőt biztosítanak. Ügyeljen az elemek megfelelő behelyezésére a termosztátokba.

A termosztát az elemek behelyezését követően egy kb. 10 másodperces öntesztet indít el. A rendszer bemenete inaktíválódik, és a termosztát LED-je ezalatt villogni kezd.

Az alábbi ábrán látható, hogyan távolítható el a műanyag védőszalag az elemekről, ezzel elindítva el a termosztátot.

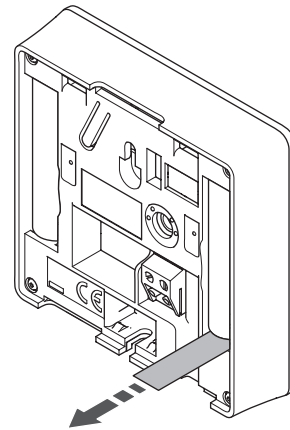

## 6.4 Külső érzékelő csatlakoztatása a termosztáthoz (opcionális)

A termosztáthoz kiegészítő funkcióként opcionális külső érzékelő csatlakoztatható.



### MEGJEGYZÉS

A pontos hőmérséklet-szabályozás érdekében a kültéri érzékelőt az épület északi oldalára szerelje fel, ahol valószínűleg nem éri azt közvetlen napsugárzás. Ne szerelje a kültéri érzékelőt ajtók, ablakok vagy szellőzőnyílások közelébe.

### T-169 TERMOZTÁT

Csatlakoztassa az érzékelőt a termosztát hátoldalán elhelyezkedő terminálhoz az alábbi ábrán látható módon.

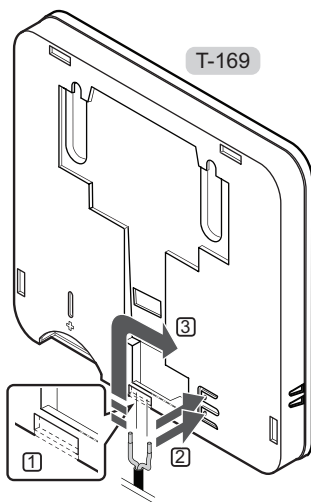

1. Távolítsa el a kitörhető műanyagot.
2. Nyomja meg a gombokat a termosztát hátán, a csatlakozóterminálokön.
3. A gombokat lenyomva tartva helyezze az érzékelőkábelből érkező (nem polarizált) két vezetékét a csatlakozóterminálba.

### A T-166 ÉS A T-168 TERMOZTÁT

Csatlakoztassa az érzékelőt a termosztát hátoldalán elhelyezkedő terminálhoz az alábbi ábrán látható módon.

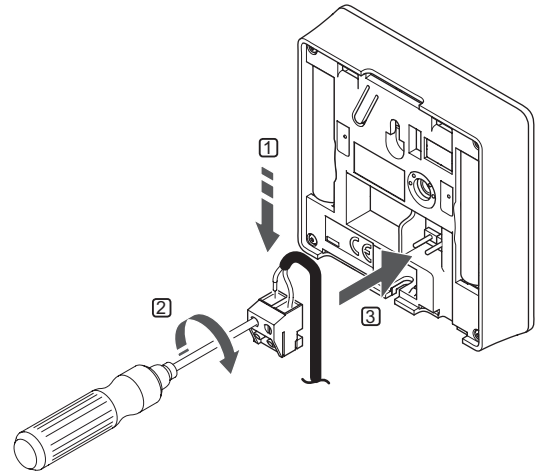

1. Helyezze az érzékelő kábelből érkező (nem polarizált) két vezetékét az eltávolítható csatlakozóba.
2. Húzza meg a vezetékeket rögzítő csavarokat a csatlakozóban.
3. Helyezze a csatlakozót a termosztát bemeneti csatlakozójára.

## 6.5 Külső érzékelő funkciója

### T-169 TERMOZTÁT

A külső hőmérsékletérzékelő bemenete padló-, kültéri vagy távoli érzékelőként használható (csak a hőmérséklet látható a kijelzőn). Az érzékelő és a termosztát használatának megfelelő vezérlési üzemmódot a termosztát szoftverének segítségével választhatja ki.

*További információért lásd a következő fejezetet: 10. Az Uponor Smatrix Wave digitális termosztátok használata.*

### T-168 TERMOSZTÁT

A külső hőmérsékletérzékelő bemenete padló-, kültéri vagy távoli érzékelőként használható (csak a hőmérséklet látható a kijelzőn). Az érzékelő és a termosztát használatának megfelelő vezérlési üzemmódot a termosztát szoftverének segítségével választhatja ki.

További információkért lásd a következő fejezetet: 10. Az Uponor Smatrix Wave digitális termosztátok használata.

### T-166 TERMOSZTÁT

A külső hőmérsékletérzékelő bemenete padló-, kültéri vagy távoli érzékelőként használható (csak a hőmérséklet látható a kijelzőn). Az érzékelő és a termosztát használatának megfelelő vezérlési üzemmódot a termosztát szoftverének segítségével választhatja ki.

További információkért lásd a következő fejezetet: 10. Az Uponor Smatrix Wave digitális termosztátok használata.

### T-163 TERMOSZTÁT

A külső hőmérsékletérzékelő bemenete kültéri hőmérsékletérzékelőhöz vagy távoli érzékelőhöz használható. Az érzékelő és a termosztát használatának megfelelő vezérlési üzemmódot a termosztát DIP kapcsolóinak segítségével választhatja ki.

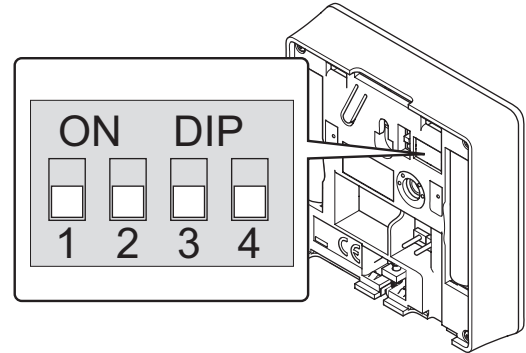

Funkció	Kapcsoló
Helyiségtermosztát	
Helyiségtermosztát kültérihőmérséklet-érzékelővel	
Távérzékelő	



#### FIGYELEM!

A termosztát regisztrációja előtt a kapcsolókat be kell állítani.



#### FIGYELEM!

A termosztát kapcsolóinak regisztrációja csak akkor végezhető el, ha a rendelkezésre álló funkciók valamelyikére be vannak állítva.

## 6.6 A termosztát felszerelése a falra

A termosztátokat csavarokat, fali csatlakozókat és fali tartóelemet tartalmazó készletekben szállítják. Többféle lehetőséget kínálnak a termosztát falra történő felszereléséhez.

T-169

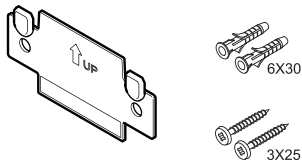

T-168  
T-166  
T-163

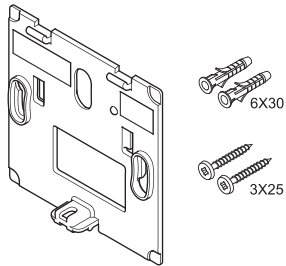

### FALI TARTÓELEM HASZNÁLATA (AJÁNLOTT)

Az alábbi ábra bemutatja a termosztát felszerelési vágatainak pozícióját és azt, hogyan kell felszerelni a falra fali tartóelem segítségével.

T-169

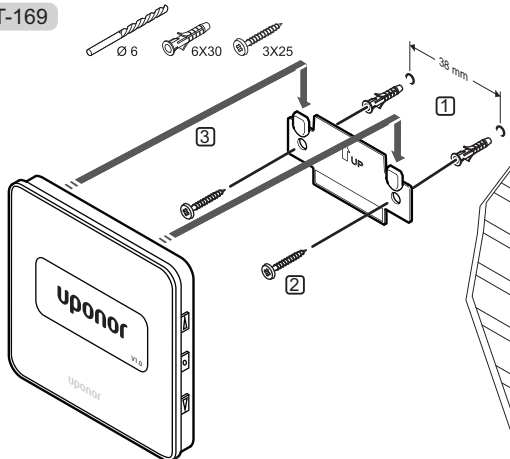

T-168  
T-166  
T-163

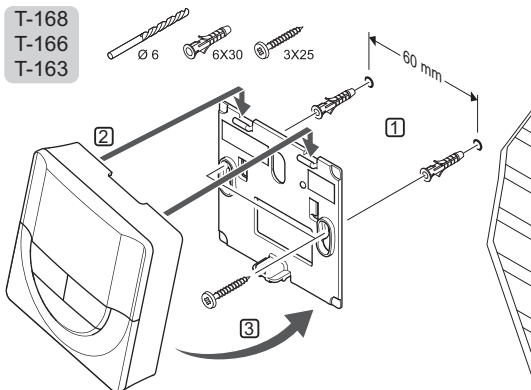

### CSAVAR ÉS FALI CSATLAKOZÓ

Az alábbi ábra bemutatja, hogy a termosztát hogyan rögzíthető a falra egyetlen csavar és fali csatlakozó segítségével.

T-169

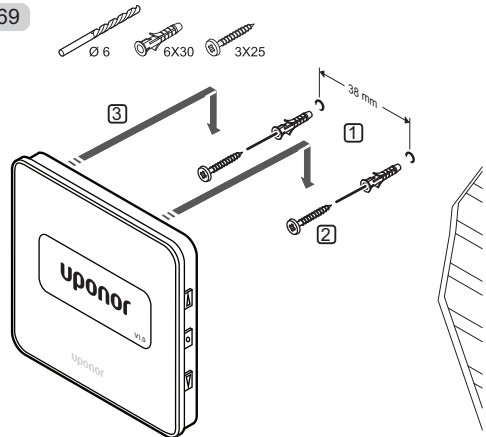

T-168  
T-166  
T-163

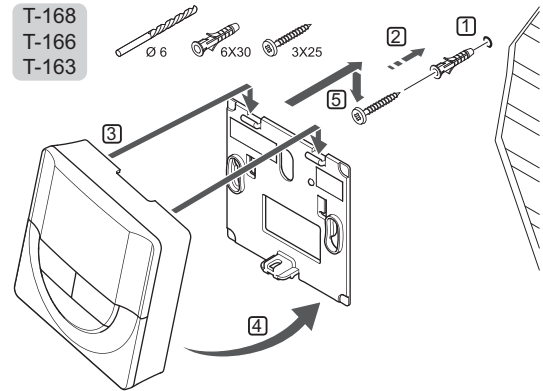

### RAGASZTÓSZALAG HASZNÁLATA

Az alábbi ábra bemutatja, hogy a termosztát hogyan rögzíthető a falra ragasztószalaggal és fali tartóelem segítségével.

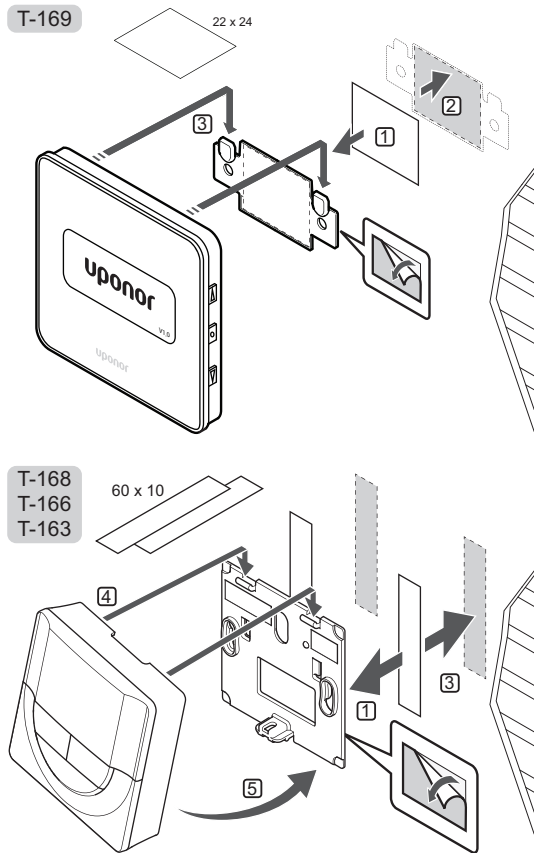

### 6.7 Rögzítés asztali állványra (csak a T-163, T-166 és T-168 típusoknál)

Az alábbi ábrán látható, hogyan rögzíthető a termosztát asztali állványhoz.

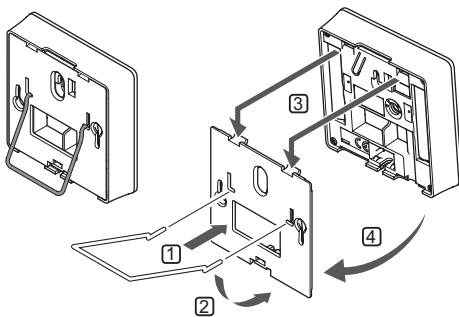

### 6.8 A digitális termosztátok első bekapcsolása

A regisztráció előtt, az első bekapcsoláskor a termosztáton el kell végezni néhány alapbeállítást.

További információkért lásd a következő fejezetet: 12. Az Uponor Smatrix Wave digitális termosztátok használata.

#### SZOFTVERVERZIÓ

Az indítási folyamat során megjelenik a jelenlegi szoftververzió.

T-169



T-166



T-168



### IDŐ BEÁLLÍTÁSA (CSAK A T-168 TERMOSZTÁTRA VONATKOZIK)

A termosztát első elindításakor, a gyári beállítások visszaállítását követően, vagy ha huzamosabb ideig nem helyezett elemeket a készülékbe, a szoftver a dátum és az idő beállítását igényli. Erre a beállításra a termosztát ütemezési programjának használatához van szükség.

Az értékeket a - vagy a + gombbal módosíthatja; az érték beállításához nyomja meg az **OK** gombot, majd lépjen a következő szerkeszthető értékre.

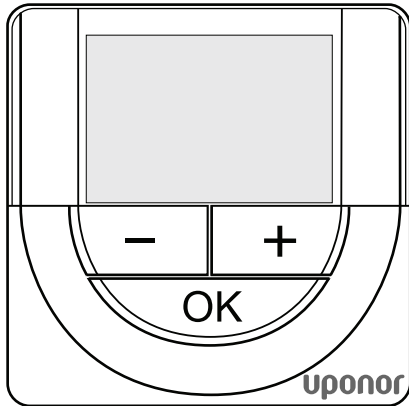

#### MEGJEGYZÉS

Ha kb. 8 másodpercig egyetlen gombot sem nyom le, az éppen aktuális értékek elmentődnek, és a szoftver visszalép vezérlési üzemmódba.

1. Állítsa be az órát.



2. Állítsa be a percet.



3. Állítsa be az idő 12 vagy 24 órás megjelenítését.



4. Állítsa be a hét napját (1 = hétfő, 7 = vasárnap).



5. Állítsa be a napot.



6. Állítsa be a hónapot.



7. Állítsa be az évet.



8. Nyomja meg az **OK** gombot a működési üzemmódba való visszatéréshez.

A beállítási menüben a dátumot és az időt is beállíthatja.

## 6.9 A digitális termosztát első beállítása

### A TERMOSTÁT VEZÉRLŐ ÜZEMMÓDJÁNAK KIVÁLASZTÁSA

Ha a termosztáthoz külső érzékelő csatlakozik, az érzékelő kiegészítő funkciójának használatához vezérlési üzemmódot kell kiválasztani.



#### MEGJEGYZÉS

Ha az almenüben való tartózkodás során kb. 8 másodpercig egyetlen gombot sem nyom le, az éppen aktuális értékek elmentődnek, és a szoftver a beállítási menübe lép vissza. Mintegy 60 másodperc múlva a szoftver működési üzemmódba lép vissza.

1. Tartsa lenyomva az **OK** gombot mindaddig, amíg a beállítások ikon és a menüsorszámok meg nem jelennek a képernyő jobb felső sarkában (kb. 3 másodperc).
2. A – vagy a + (T-169 = ▼ vagy ▲) gomb segítségével módosítsa a számot **04**-re, és nyomja meg az **OK** gombot.
3. Az aktuális vezérlési mód (RT, RFT, RS vagy RO) jelenik meg.
4. A – vagy a + gomb segítségével változtassa meg a vezérlési üzemmódot (T-169 = ▼ vagy ▲) (lásd az alábbi listát), és nyomja meg az **OK** gombot.

T-169	T-166/ T-168	Leírás
	RT	A helyiség hőmérséklete
	RFT	A helyiség hőmérséklete külső padlóérzékelővel
	RS	Távérzékelő
	RO	A helyiség hőmérséklete távoli kültéri távérzékelővel

5. A beállítási menübe úgy léphet vissza, hogy 3 másodpercig lenyomva tartja az **OK** gombot.

### A HŐMÉRSÉKLET-CÉLÉRTÉK BEÁLLÍTÁSA

A termosztát alapértelmezett célértéke a szállításkor 21 °C.

Az alábbi ábra a termosztáton a hőmérsékleti célérték beállítását mutatja be.

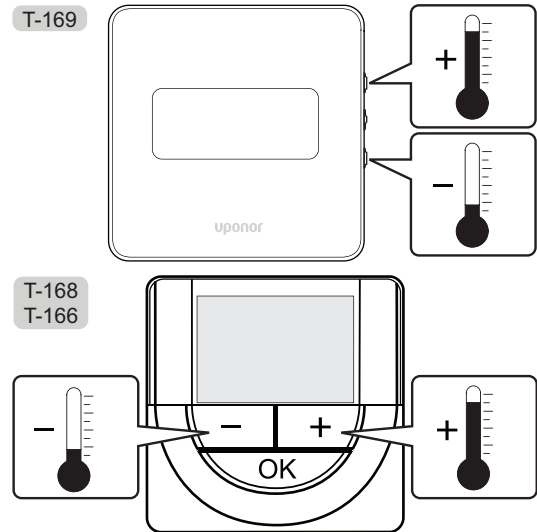

A termosztát aktuális vezérlési módjához tartozó alaphőmérséklet beállításához kövesse az alábbi lépéseket:

1. Nyomja meg egyszer a – vagy a + (T-169 = ▼ vagy ▲) gombot.

A képernyőn az aktuális beállított alaphőmérséklet villogva jelenik meg.

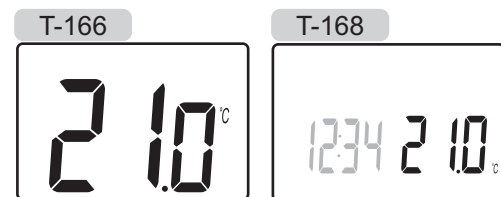
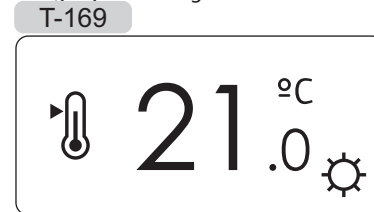

2. A hőmérsékleti célérték beállításához nyomja meg többször a – vagy a + (T-169 = ▼ vagy ▲) gombot. Az érték 0,5-es léptékenként változik.

Az új alaphőmérséklet beállítását követően a képernyő néhány másodperc múlva visszatér működési üzemmódba és a helyiség hőmérsékletét mutatja.



## 6.10 Termostát regisztrálása a vezérlőegységhez

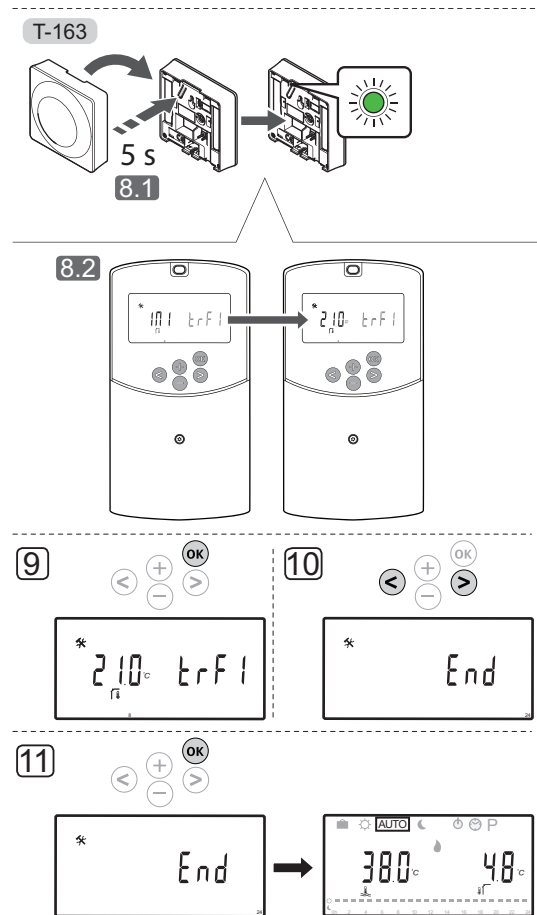
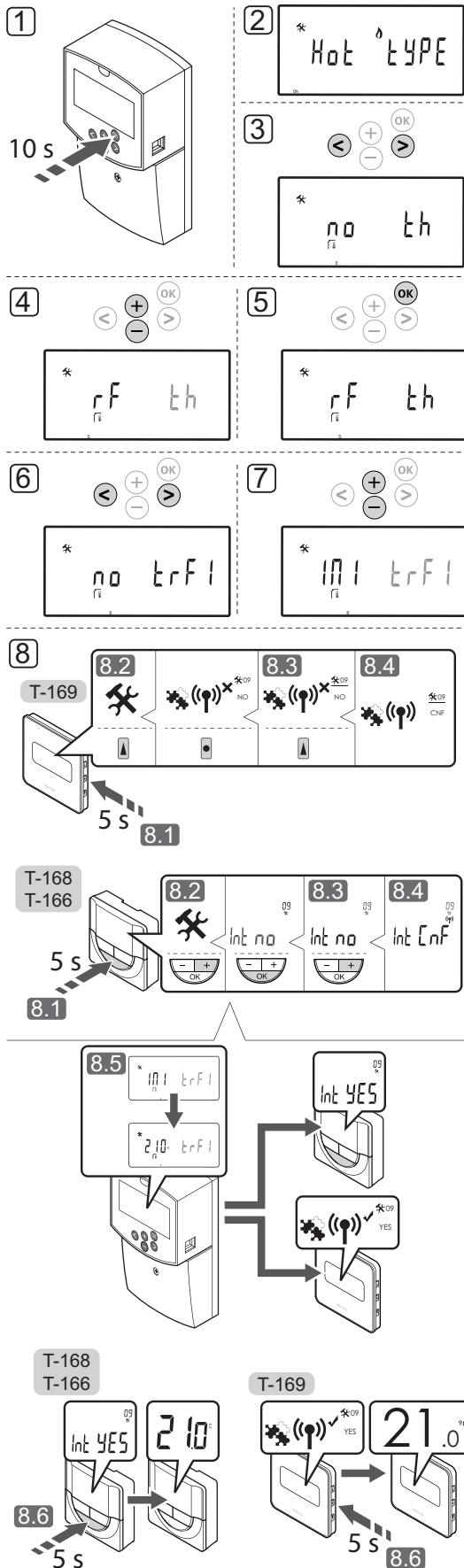

### FIGYELEM!

A T-163 közveti termostát DIP kapcsolóit a termostát regisztrációja előtt be kell állítani.

### FIGYELEM!

Ne csatlakoztassa az Uponor Smatrix Base termostátokat a vezérlőegységhez. Nem kompatibilisek egymással, és megsérülhetnek.

### FIGYELEM!

Vezeték nélküli termostát regisztrálásához fel kell szerelni az A-155 antennát.

### MEGJEGYZÉS

Ha a termostátot a vezérlőegységen regisztrálja, működési üzemmódban a **0 (type)** paraméter az előző beállítástól függetlenül **rEv**-re változik. Ezt követően a fűtést/hűtést a termostát vagy az integrált rendszer szabályozza.

**MEGJEGYZÉS**

Ha a kültéri érzékelőt a referenciahelyiségtől távol helyezi el, a kültéri érzékelő regisztrációjához külön termosztát használható.

**MEGJEGYZÉS**

Ha a regisztrációs folyamatot megismétli, a korábbi regisztrációs adatok felülíródnak.

**MEGJEGYZÉS**

Ha kb. 4 percig a vezérlőegység egyetlen gombját sem nyomja le, a szoftver visszalép működési üzemmódba.

A termosztát regisztrációja a vezérlőegységhez:

1. A rendszerparaméterek menübe úgy léphet be, hogy 10 másodpercig lenyomva tartja a vezérlőegység **OK** gombját.
2. A képernyő bal felső sarkában megjelenik a beállítások ikon és (az aktuális üzemmód függvényében) a **Hot type**, a **Cld type** vagy az **rEv type** felirat.
3. A < vagy a > gomb segítségével lokalizálja az **5 (th)** paramétert (a termosztát típusa).
4. A – vagy a + gomb segítségével módosítsa a paraméterbeállítást **rf**-re.
5. A módosítás jóváhagyásához és a rendszerparaméterek beállítása menübe való visszatéréshez nyomja meg a vezérlőegység **OK** gombját.
6. A < vagy a > gomb segítségével lokalizálja a **8 (trF1)** paramétert (vezeték nélküli termosztát, 1. konfiguráció).
7. A – vagy a + gomb segítségével módosítsa a paraméterbeállítást **INI**-re.
8. Válasszon ki egy termosztátot.

**A T-166, A T-168 ÉS A T-169 TERMOSZTÁT**

- 8.1 A beállítási menübe úgy léphet be, hogy 5 másodpercig lenyomva tartja a termosztát **OK** gombját. A beállítási ikon és a menüsombok a képernyő jobb felső sarkában jelennek meg.
- 8.2 A – vagy a + (T-169 = ▼ vagy ▲) gomb segítségével módosítsa a számot **09**-re, és nyomja meg az **OK** gombot. Megjelenik az **Int no** felirat.
- 8.3 A – vagy a + gomb (T-169 = ▼ vagy ▲) segítségével módosítsa az **Int no** feliratot **Int CNF**-re.
- 8.4 A termosztáton megjelenik a regisztrációs szimbólum, jelezve, hogy a regisztrációs folyamat elindult.

8.5 A vezérlőegység kijelzőjén megjelenik a referenciahelyiség aktuális hőmérséklete, míg a termosztát kijelzőjén a regisztráció befejezettségére utaló **Int YES** felirat.

8.6 A beállítási menüből úgy léphet ki, hogy kb. 5 másodpercig lenyomva tartja a termosztát **OK** gombját, vagy vár kb. 70 másodpercig, hogy a szoftver magától lépjen ki.

**T-163 TERMOSZTÁT**

- 8.1 Finoman nyomja meg a termosztát regisztrálógombját, tartsa lenyomva, és csak akkor engedje el, amikor a regisztrálógomb feletti lyukban található lámpa elkezd zölden villogni.
- 8.2 Mihelyt a regisztráció befejeződött, a vezérlőegység kijelzőjén megjelenik a referenciahelyiség aktuális hőmérséklete. Időbe telhet, míg a termosztát elküldi az aktuális hőmérsékleti adatokat a vezérlőegységnek. Közben a 00.0 felirat jelenik meg a kijelzőn.
9. A módosítás jóváhagyásához és a rendszerparaméterek beállítása menübe való visszatéréshez nyomja meg a vezérlőegység **OK** gombját.
10. A < vagy a > gomb segítségével lokalizálja a **24 (End)** paramétert (Kilépés a rendszerparaméterek beállítása menüből).
11. A rendszerparaméterek menüből való kilépéshez nyomja meg az **OK** gombot.

A regisztrált termosztátok és/vagy érzékelők regisztrációinak törléséhez állítsa vissza a vezérlőegység és a termosztátok gyári beállításait.

*A vezérlőegységgel kapcsolatos további információért lásd a következő fejezetet: 8.6 Rendszerparaméterek beállítása > 23. Gyári beállítások visszaállítása.*

*Az analóg termosztátokkal kapcsolatos további információért lásd a következő fejezetet: 9.4 Gyári beállítások visszaállítása.*

*A digitális termosztátokkal kapcsolatos további információért lásd a következő fejezetet: 10.11 Gyári beállítások visszaállítása.*

## 6.11 Vezeték nélküli kültéri érzékelő regisztrációja a vezérlőegységen

**1** 10 s

**2** \* Hot tYPE

**3** < + OK / - >

**4** \* rF OUSE

**5** \* rF OUSE

**6** \* no ourf

**7** \* int ourf

**8**

**8.1** 5 s

**8.2** **8.3** **8.4**

**8.5** T-169

**8.6** \* int ourf

**8.7** \* int YES

**T-168**  
**T-166**

**T-169**

**8.8** 5 s

**8.8** 5 s

**T-163**

**8.1** **8.2**

**8.3**

**9** \* 213 ourf

**10** \* End

**11** \* End → 38.0°C 4.8°C

HU

**FIGYELEM!**  
A T-163 közületi termosztát DIP kapcsolóit a termosztát regisztrációja előtt be kell állítani.

**FIGYELEM!**  
Vezeték nélküli termosztát regisztrálásához fel kell szerelni az A-155 antennát.

**MEGJEGYZÉS**  
Ha a kültéri érzékelőt a referenciahelyiségtől távol helyezi el, a kültéri érzékelő regisztrációjához külön termosztát használható.

**MEGJEGYZÉS**  
Ha a regisztrációs folyamatot megismétli, a korábbi regisztrációs adatok felülíródnak.



## MEGJEGYZÉS

Ha kb. 4 percig a vezérlőegység egyetlen gombját sem nyomja le, a szoftver visszalép működési üzemmódba.

A vezetékek nélküli kültéri érzékelő regisztrálása a vezérlőegységen a következő lépésekből áll:

1. A rendszerparaméterek menübe úgy léphet be, hogy 10 másodpercig lenyomva tartja a vezérlőegység **OK** gombját.
2. A képernyő bal felső sarkában megjelenik a beállítások ikon és (az aktuális üzemmód függvényében) a **Hot type**, a **Cld type** vagy az **rEv type** felirat.
3. A < vagy a > gomb segítségével lokalizálja a **13 (OUSE)** paramétert (kültéri érzékelő kiválasztása).
4. A – vagy a + gomb segítségével módosítsa a paraméterbeállítást **rf**-re.
5. A módosítás jóváhagyásához és a rendszerparaméterek beállítása menübe való visszatéréshez nyomja meg a vezérlőegység **OK** gombját.
6. A < vagy a > gomb segítségével lokalizálja a **15 (ourF)** paramétert (vezetékek nélküli kültéri érzékelő konfigurációja).
7. A – vagy a + gomb segítségével módosítsa a paraméterbeállítást **INI**-re.
8. Válasszon ki egy termosztátot.

### A T-166, A T-168 ÉS A T-169 TERMOSZTÁT

- 8.1 A beállítási menübe úgy léphet be, hogy 5 másodpercig lenyomva tartja a termosztát **OK** gombját. A beállítási ikon és a menüszámok a képernyő jobb felső sarkában jelennek meg.
- 8.2 A – vagy a + (T-169 = ▼ vagy ▲) gomb segítségével módosítsa a számot **04**-re, és nyomja meg az **OK** gombot. Az aktuális vezérlési mód (**RT**, **RFT**, **RS** vagy **RO**) jelenik meg.
- 8.3. A – vagy a + gomb (T-169 = ▼ vagy ▲) segítségével változtassa meg a vezérlési üzemmódot **RO**-ra, és nyomja meg az **OK** gombot.
- 8.4 A – vagy a + (T-169 = ▼ vagy ▲) gomb segítségével módosítsa a számot **09**-re, és nyomja meg az **OK** gombot. Az **Int YES** felirat jelenik meg a kijelzőn, ha a termosztátot referenciahelyiség-termostátként már regisztrálták.
- 8.5. A – vagy a + gomb (T-169 = ▼ vagy ▲) segítségével módosítsa az **Int no** feliratot **Int CNF**-re.
- 8.6. A termosztáton megjelenik a regisztrációs szimbólum, jelezve, hogy a regisztrációs folyamat elindult.

8.7 A vezérlőegység kijelzőjén megjelenik a referenciahelyiség aktuális hőmérséklete, míg a termosztát kijelzőjén a regisztráció befejezettségére utaló **Int YES** felirat.

8.8 A beállítási menüből úgy léphet ki, hogy kb. 5 másodpercig lenyomva tartja a termosztát **OK** gombját, vagy vár kb. 70 másodpercig, hogy a szoftver magától lépjen ki.

### T-163 TERMOSZTÁT

- 8.1 Ellenőrizze a DIP kapcsoló megfelelő beállítását.
- 8.2 Finoman nyomja meg a termosztát regisztrálógombját, tartsa lenyomva, és csak akkor engedje el, amikor a regisztrálógomb feletti lyukban található lámpa elkezd zölden villogni.
- 8.3 Amint a regisztráció befejeződött, a vezérlőegység kijelzőjén megjelenik a kültéri hőmérséklet. Időbe telhet, míg a termosztát elküldi az aktuális hőmérsékleti adatokat a vezérlőegységnek. Közben a 00.0 felirat jelenik meg a kijelzőn.
9. A módosítás jóváhagyásához és a rendszerparaméterek beállítása menübe való visszatéréshez nyomja meg a vezérlőegység **OK** gombját.
10. A < vagy a > gomb segítségével lokalizálja a **24 (End)** paramétert (Kilépés a rendszerparaméterek beállítása menüből).
11. A rendszerparaméterek menüből való kilépéshez nyomja meg az **OK** gombot.

A regisztrált termosztátok és/vagy érzékelők regisztrációinak törléséhez állítsa vissza a vezérlőegység és a termosztátok gyári beállításait.

*A vezérlőegységgel kapcsolatos további információkért lásd a következő fejezetet: 8.6 Rendszerparaméterek beállítása > 23. Gyári beállítások visszaállítása.*

*Az analóg termosztátokkal kapcsolatos további információkért lásd a következő fejezetet: 9.4 Gyári beállítások visszaállítása.*

*A digitális termosztátokkal kapcsolatos további információkért lásd a következő fejezetet: 10.11 Gyári beállítások visszaállítása.*

## 6.12 Vezetékes kültéri érzékelő regisztrációja

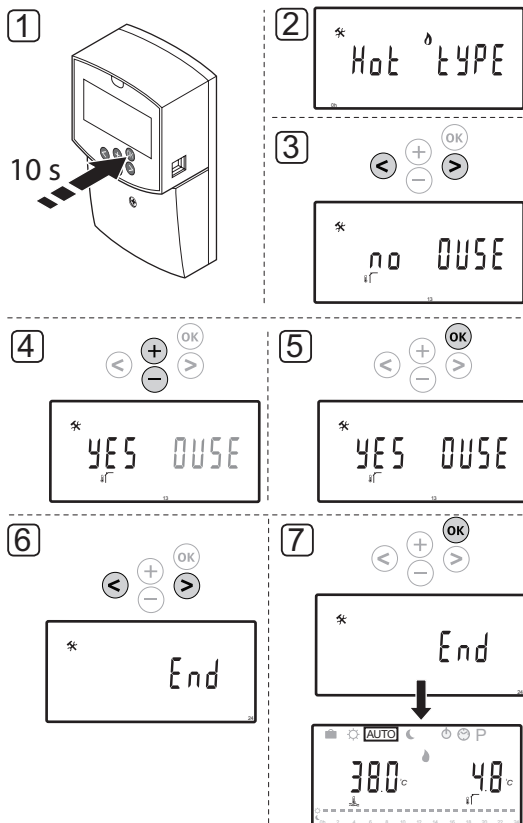

### FIGYELEM!

Vezeték nélküli termosztát regisztrálásához fel kell szerelni az A-155 antennát.



### MEGJEGYZÉS

Ha kb. 4 percig a vezérlőegység egyetlen gombját sem nyomja le, a szoftver visszalép működési üzemmódba.

A vezérlőegység regisztrációja a következő lépésekből áll:

1. A rendszerparaméterek menübe úgy léphet be, hogy 10 másodpercig lenyomva tartja a vezérlőegység **OK** gombját.
2. A képernyő bal felső sarkában megjelenik a beállítások ikon és (az aktuális üzemmód függvényében) a **Hot type**, a **Cld type** vagy az **rEv type** felirat.
3. A < vagy a > gomb segítségével lokalizálja a **13 (OUSE)** paramétert (kültéri érzékelő kiválasztása).
4. A – vagy a + gomb segítségével módosítsa a paraméterbeállítást **YES**-re.
5. A módosítás jóváhagyásához és a rendszerparaméterek beállítása menübe való visszatéréshez nyomja meg a vezérlőegység **OK** gombját.
6. A < vagy a > gomb segítségével lokalizálja a **24 (End)** paramétert (Kilépés a rendszerparaméterek beállítása menüből).
7. A rendszerparaméterek menüből való kilépéshez nyomja meg az **OK** gombot.

A regisztrált termosztátok és/vagy érzékelők regisztrációinak törléséhez állítsa vissza a vezérlőegység és a termosztátok gyári beállításait.

A vezérlőegységgel kapcsolatos további információkért lásd a következő fejezetet: 8.6 Rendszerparaméterek beállítása > 23. Gyári beállítások visszaállítása.

Az analóg termosztátokkal kapcsolatos további információkért lásd a következő fejezetet: 9.4 Gyári beállítások visszaállítása.

A digitális termosztátokkal kapcsolatos további információkért lásd a következő fejezetet: 10.11 Gyári beállítások visszaállítása.

## 7 A telepítés befejezése

### 7.1 Uponor Smatrix Move (vezetékes)

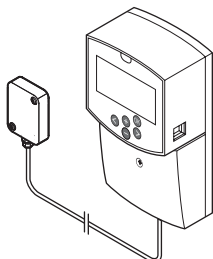

A rendszer működését részletesen ellenőrizze:

1. Zárja le a vezérlőegység fedelét.
2. Állítsa be a vezérlőegységet a gyári beállításokra.
3. Nyomtassa ki és töltse ki az útmutató végén található „Üzembehelyezési jelentés” című dokumentumot.
4. Adja át az útmutatót és a rendszerinformációkat a felhasználónak.

### 7.2 Uponor Smatrix Move (vezeték nélküli)

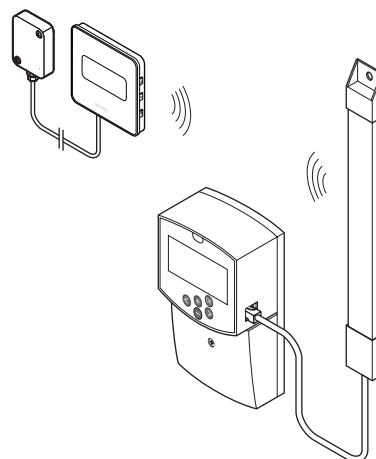

A rendszer működését részletesen ellenőrizze:

1. Zárja le a vezérlőegység fedelét.
2. Állítsa be a vezérlőegységet és a termosztátot a gyári beállításokra.
3. Ellenőrizze, hogy a termosztátok megfelelően működnek-e.

Fűtési igény létrehozása céljából állítsa a termosztátok célértékét maximálisra, és ellenőrizze, hogy működnek-e az állásszabályzók.

4. Nyomtassa ki és töltse ki az útmutató végén található „Üzembehelyezési jelentés” című dokumentumot.
5. Adja át az útmutatót és a rendszerinformációkat a felhasználónak.

# 8 Az Uponor Smatrix Move vezérlőegység használata

## 8.1 Működési elv

Az Uponor Smatrix Move a házi padlófűtési és/vagy -hűtési rendszereket vezérli.

A vezérlőegység az előremenő hőmérsékletet a kültéri hőmérséklet és a fűtési görbe alapján számítja ki. A számított előremenő hőmérsékletet össze kell vetni a mért adattal. Ha a mért hőmérséklet eltér a számítottól, a vezérlőegység a keverőszelep segítségével beállítja az áramlást az előremenő hőmérséklet növelése vagy csökkentése céljából.

Ha a rendszerben termostát is van (A-155 antenna szükséges), az a referenciahelyiséghez történő áramlás további beállítására és a célérték gyorsabb elérésére is használható.

Amint a termostáton mért hőmérséklet a beállított alaphőmérséklet alá esik (fűtési üzemmód), illetve azt meghaladja (hűtési üzemmód), a vezérlőegység a helyiség hőmérsékletének módosítására vonatkozó utasítást kap. A vezérlőegység az aktuális működési mód és egyéb beállítások alapján kinyitja az állásszabályzót. A beállított hőmérséklet elérésekor az állásszabályzó bezárul.

## 8.2 A vezérlőegység elrendezése

Az alábbi ábrán a vezérlőegység alkatrészei láthatók.

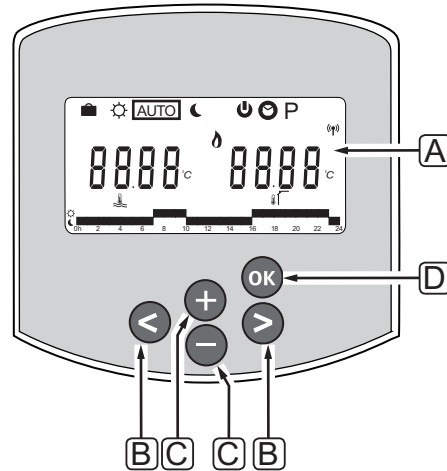

Megjelölés	Leírás
A	Kijelző
B	Navigációs gombok Az üzemmód, a paraméter és az ütemezési program kiválasztására szolgálnak.
C	A - és + gomb az alábbi funkciókkal rendelkezik: <ul style="list-style-type: none"><li>Alaphőmérséklet beállítása</li><li>Paraméterek módosítása a beállítási menükben</li></ul>
D	Az OK gomb az alábbi funkciókkal rendelkezik: <ul style="list-style-type: none"><li>Váltás az aktuális állapotadatok és a vezérlőegységhez csatlakoztatott érzékelők értékei között</li><li>A beállítási menübe való belépés és az abból való kilépés</li><li>Beállítás jóváhagyása</li></ul>

### 8.3 A kijelző elrendezése

Az alábbi ábrán a kijelzőn megjeleníthető összes szimbólum és karakter látható:

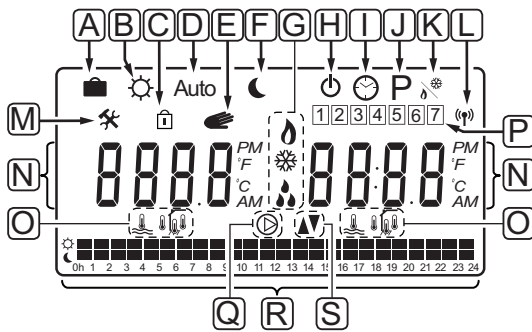

Megjelölés	Ikon	Leírás
A		Üdülés üzemmód
B		Komfort üzemmód
C		Zárt rendszerparaméter
D	Auto	Automatikus üzemmód
E		Kézi működtetés
F		ECO (gazdaságos) üzemmód
G		Fűtési igény
		Hűtési igény
		A relatív páratartalom funkció aktív. Ehhez a funkcióhoz aktiválni kell a hűtési igényt és az integrált rendszer relatív páratartalom jelét
H		Leállítás üzemmód
I		Dátum- és időbeállítások
J	P	Ütemezett programok menü
K		Fűtési/hűtési üzemmód
L		Adatátvitel kijelzése
M		Beállítási menü

Megjelölés	Ikon	Leírás
N		Hőmérséklet
		Relatív páratartalom
		Digitális óra
		Paraméter neve a beállítási menüben
	PM AM	A napszak (AM vagy PM, azaz de. vagy du.) kijelzése, ha a termosztát 12 órás üzemmódba van állítva
		24 órás üzemmód (nem látható szimbólum)
	°C	Hőmérséklet egység: akkor jelenik meg, ha az N karaktercsoport a hőmérsékletet mutatja
	°F	
O		Előremenő hőmérséklet kijelzése
		Kültéri hőmérséklet kijelzése
		Padlőhőmérséklet kijelzése
		Beltéri hőmérséklet kijelzése
P		A hét aktuális/kiválasztott/aktivált napja 1 = hétfő 7 = vasárnap
Q		Keringtető szivattyú aktiválva
R		Ütemezett Komfort üzemmód
		Ütemezett ECO üzemmód
S		Keverőszelep nyit
		Keverőszelep zár

### 8.4 Bekapcsolás

Bekapcsoláskor a vezérlőegység működési üzemmódba lép.



## 8.5 Működési üzemmód

Nyomjon meg egy tetszőleges gombot a kijelző aktiválásához és az aktuális működési üzemmód megjelenítéséhez. Működési üzemmódban lehetőség nyílik különféle üzemmódok, az aktuális dátum és idő, valamint az ütemezési program kiválasztására.

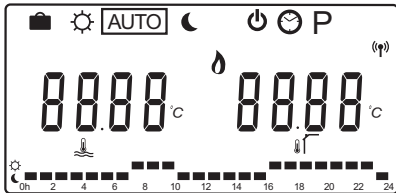

### MŰKÖDÉSI MÓDOK

A működési üzemmódot a < vagy > gomb segítségével módosíthatja. A kiválasztott üzemmódot egy adott mező jelzi.

Működési üzemmódban az alábbi üzemmódok és beállítások érhetők el.

Ikon	Működési mód
	Üdülés üzemmód
	Komfort üzemmód
Auto	Automatikus üzemmód (alapértelmezett)
	ECO (gazdaságos) üzemmód
	Leállítás üzemmód
	Dátum- és időbeállítások
P	Ütemezett programok menü
	Fűtési/hűtési üzemmód Ez az üzemmód a 0 rendszerparaméter-értéket igényli – A telepítés típusának beállítása: <b>rEv</b> , azonban ez nem látható a vezérlőegységen regisztrált, vezeték nélküli termosztát esetében, illetve akkor sem, ha a 11-es vagy 12-es rendszerparaméter <b>HC</b> -re van állítva.

### Előremenő hőmérséklet

A rendszer előremenő hőmérséklete adott esetben a rendszerbeállítások, az érzékelők és termosztátok segítségével számítható.

Időnként átváltásra is szükség lehet annak érdekében, hogy a kiválasztott fűtési és hűtési görbe jobban illeszkedjen a rendszerhez. Az átváltás **Komfort üzemmódra** van állítva, azonban egyéb üzemmódokban is alkalmazható, ha a Komfort üzemmód aktiválható.

A minimális és maximális értékek beállítása korlátozhatja a számított előremenő hőmérsékletet.

Csak előremenőhőmérséklet-érzékelővel ellátott rendszerek esetében:

- Az előremenő hőmérsékletet a rendszer a rögzített kültéri hőmérséklet (**Rendszerparaméterek > OUt**), valamint a fűtési és hűtési görbe (**Rendszerparaméterek > Cur**) alapján számítja ki.

Csak előremenőhőmérséklet-érzékelővel és kültéri érzékelővel ellátott rendszerek esetében:

- Az előremenő hőmérsékletet a rendszer a kültéri hőmérséklet, valamint a fűtési és hűtési görbe (**Rendszerparaméterek > Cur**) alapján számítja ki.

Előremenőhőmérséklet-érzékelővel, kültéri érzékelővel és termosztáttal ellátott rendszerek esetében (A-155 antenna szükséges):

- Az előremenő hőmérsékletet a rendszer a kültéri hőmérséklet, valamint a fűtési és hűtési görbe (**Rendszerparaméterek > Cur**) alapján számítja ki. A végső előremenő hőmérséklet számításához a termosztát beállított alaphőmérséklete és a helyiség aktuális hőmérséklete közötti különbséget meg kell szorozni a termosztát kompenzációs értékével, és hozzá kell adni a célértékhez.

### ECO üzemmódra visszaállított hőmérséklet



Ha a rendszer **ECO** vagy **Üdülés üzemmódban** van, a visszaállított hőmérsékletet kell alkalmazni.

Az ECO visszaállított hőmérséklet **ECO üzemmódra** van állítva.

## ÜDÜLÉS ÜZEMMÓD

Ebben az üzemmódban az üdülési időszak időtartamának beállított értékét az 1 órától egészen a 44 napig terjedő időintervallumban lehet változtatni.

Aktivált állapotban a vezérlőegység a rendszer energiaszükségletének csökkentésére törekszik azért, hogy az átváltási hőmérsékletet **ECO üzemmódra** állítva egy másik hőmérséklet-célértéket állít be.

Az üdülés üzemmód aktiválása esetén a  és a  szimbólumok kezdenek villogni, és a beállított érték visszaszámol. A visszaszámolás a nappal kezdődik, majd az órák és végül a percek következnek. A művelet végén a vezérlőegység automatikusan visszakapcsol a korábban kiválasztott működési módba.

### Az üdülés üzemmód aktiválásához kövesse az alábbi lépéseket:

1. Nyomja meg többször a < gombot, míg a poggyász  szimbólum meg nem jelenik a kijelzőn. Megjelenik az ECO célérték és a **no** felirat.
2. A távolléti órák vagy napok számát a – vagy a + gomb segítségével állíthatja be.

*Alapértelmezés szerint: nem*

*Beállítási tartomány: nem, 1–23 ó (óra), 1–44 n (nap)*

3. A távolléti idő beállítását követően ne nyomjon meg több gombot, a vezérlőegység az érték módosítása esetén visszaszámol.

### A távolléti idő módosítása üdülés üzemmódban:

1. A távolléti órák vagy napok számát a – vagy a + gomb segítségével módosíthatja.  
*Beállítási tartomány: nem, 1–23 ó (óra), 1–44 n (nap)*
2. A távolléti idő beállítását követően ne nyomjon meg több gombot, a vezérlőegység az érték módosítása esetén visszaszámol.

### Az üdülés üzemmód inaktiválásához kövesse az alábbi lépéseket:

1. Tartsa lenyomva a – gombot mindaddig, amíg az óra vagy nap helyett meg nem jelenik a **no** felirat.
2. A működési módot a > gomb megnyomásával módosíthatja.

## KOMFORT ÜZEMMÓD

Ebben az üzemmódban a rendszer állandó Komfort üzemmódban üzemel. A Komfort üzemmódból való kilépéshez a működési üzemmódot a < vagy a > gomb segítségével módosíthatja.

A Komfort üzemmód menübe való belépéskor a számított előremenő hőmérséklet jelenik meg a kijelzőn, és az előremenő hőmérséklethez tartozó átváltás mintegy 7 másodpercig villogni kezd. Az ebben az időszakban elindított átváltást módosíthatja.

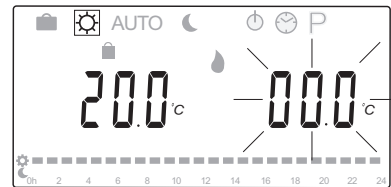

Ha mintegy 7 másodperc várakozást követően vagy az **OK** gomb megnyomásával kilép a kezdeti szerkesztési üzemmódból, a vezérlőegység a jelenlegi előremenő és kültéri hőmérsékletet mutatja. A szerkesztési és a megjelenítési üzemmód közötti váltáshoz nyomja meg az **OK** gombot.

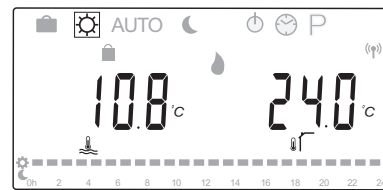

### Helyiségtermosztát nélküli működés

Ha a rendszer fűtési üzemmódban helyiségtermosztát nélkül működik, a keringtető szivattyú (P1) folyamatosan üzemel. Ha a rendszer a keverőszelep zárt állásánál igényli, hogy a szivattyú egy megadott időre kikapcsoljon, ezt a **Rendszerparaméterek > A szivattyú aktiválásának késleltetési ideje** menüben lehet beállítani. Ezután a keringtető szivattyú az áramlás és az előremenő hőmérséklet fenntartása érdekében minden beállított időintervallumot követően újraindul. Ha az aktuális hőmérsékletek a célérték alá csökkennek, a keringtető szivattyú újraindul, és folyamatosan üzemel.

### Az átváltási hőmérséklet módosítása másik működési módban:

1. A < vagy > gombok segítségével léptesse a kurzort a **Komfort üzemmód szimbólumra** . **Megjelenik a számított előremenő hőmérséklet, és az előremenő hőmérsékletre tartozó átváltás mintegy 7 másodpercig villogni kezd.**
2. Az átváltási hőmérsékletet a – vagy a + gomb segítségével módosíthatja.

*Alapértelmezés szerint: 0,0 °C*

*Beállítási tartomány: -10,0-10 °C*

3. Nyomja meg az **OK** gombot, és várjon mintegy 7 másodpercig az új beállítás jóváhagyásához.

Megjelenik az aktuális előremenő és kültéri hőmérséklet, valamint a kézi működtetés szimbólum.

4. Az előzőleg alkalmazott működési módhoz való visszatéréshez nyomja meg a < vagy a > gombot.

### Az átváltási hőmérséklet módosítása állandó Komfort üzemmódban:

1. A szerkesztési üzemmódba való belépéshez nyomja meg a –, a + vagy az **OK** gombot. Megjelenik a számított előremenő hőmérséklet, és az előremenő hőmérsékletre tartozó átváltás mintegy 7 másodpercig villogni kezd.
2. Az átváltási hőmérsékletet a – vagy a + gomb segítségével módosíthatja.

*Alapértelmezés szerint: 0,0 °C*

*Beállítási tartomány: -10,0-10 °C*

3. Nyomja meg az **OK** gombot, és várjon mintegy 7 másodpercig az új beállítás jóváhagyásához.

Megjelenik az aktuális előremenő és kültéri hőmérséklet, valamint a kézi működtetés szimbólum.

### AUTOMATIKUS ÜZEMMÓD

Ebben az üzemmódban a rendszer automatikus átkapcsolást hajt végre a Komfort és az ECO üzemmód között, és ezt az **Ütemezett programok menüben** elérhető előre beállított vagy felhasználók által meghatározott ütemezési programok segítségével hajtja végre.

Az automatikus üzemmód menübe való belépéskor, mintegy 7 másodpercig a számított előremenő és az aktuális kültéri hőmérséklet látható a kijelzőn.

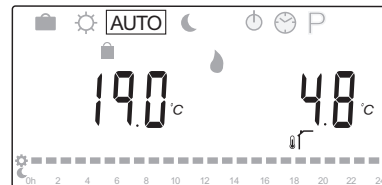

Az említett 7 másodpercet követően a kijelzőn az aktuális helyett a számított előremenő hőmérséklet jelenik meg. **Automatikus üzemmódban** az **OK** gomb megnyomásával bármikor váltogathatja a két értéket.

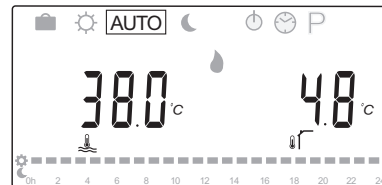

Az aktuális idő folyamatosan villog a képernyő alján, és jelzi az éppen aktív üzemmódot (Komfort vagy ECO). Ehhez be kell állítani a dátumot és az időt, és ki kell választani egy ütemezett programot.

### A dátum és az idő beállításához kövesse az alábbi lépéseket:

1. Nyomja meg többször a > gombot, míg az óra  szimbólum meg nem jelenik a kijelzőn. A képernyő jobb oldalán megjelenik egy digitális óra és az 1-től 7-ig terjedő számok.

2. Nyomja meg az **OK** gombot, és a perc paraméter villogni kezd.

1 2 3 4 5 6 7



3. A – vagy a + gomb segítségével állítsa be a percet.

4. A jóváhagyáshoz nyomja meg az **OK** gombot, az óra paraméter villogni kezd.

1 2 3 4 5 6 7



5. A – vagy a + gomb segítségével állítsa be az órát.

6. A jóváhagyáshoz nyomja meg az **OK** gombot, a hét napjai paraméter villogni kezd.

1 2 3 4 5 6 7



7. A – vagy a + gomb segítségével állítsa be a hét napját (1 = hétfő, 7 = vasárnap).

8. A jóváhagyáshoz nyomja meg az **OK** gombot, a hét napjai paraméter villogása megszűnik.

9. Az **Automatikus üzemmódhoz** való visszatéréshez nyomja meg a < vagy a > gombot, vagy várjon kb. 7 másodpercig, és a vezérlőegység automatikusan visszatér.

### Ütemezési program kiválasztása:

1. Nyomja meg többször a > gombot, míg az ütemezési program **P** szimbólum meg nem jelenik a kijelzőn. Az egyik ütemezési program elérhető.

2. A kiválasztási üzemmódba való belépéshez nyomja meg a –, a + vagy az **OK** gombot. A kiválasztott program száma villogni kezd.

3. A – vagy a + gomb segítségével válassza ki az ütemezési programot.

A < vagy a > gomb segítségével megjelenítheti az ütemezési program napjait.

Elérhető programok: P1–P9 (előzetesen beállított), U1–U4 (a felhasználó által meghatározott).

4. Az ütemezési program kiválasztásának jóváhagyásához nyomja meg az **OK** gombot. Ha a felhasználó által meghatározott programot (U1–U4) választja, kövesse a 4.1 lépést.

4.1 Ha a kiválasztott, felhasználó által meghatározott programot nem kívánja módosítani, nyomja meg 7-szer az **OK** gombot, hogy a digitális óra eltűnjön. Egyéb esetben, ha saját programot kíván létrehozni, bővebb információért tekintse meg a következő fejezetet: *8.5 Működési üzemmód > Ütemezett programok > A felhasználó által meghatározott programok.*

5. Az **Automatikus üzemmódhoz** való visszatéréshez nyomja meg a < vagy a > gombot, vagy várjon kb. 7 másodpercig, és a vezérlőegység automatikusan visszatér.

*További információért lásd a következő fejezetet: 8.5 Működési üzemmód > Ütemezett programok*

## ECO (GAZDASÁGOS) ÜZEMMÓD

Ebben az üzemmódban a rendszer állandó ECO üzemmódban üzemel. Az ECO üzemmódból való kilépéshez a működési üzemmódot a < vagy a > gomb segítségével módosíthatja.

Az ECO üzemmód menübe való belépéskor az ECO üzemmódra visszaállított hőmérséklettel csökkentett, számított előremenő hőmérséklet jelenik meg a kijelzőn, és az ECO üzemmódra visszaállított hőmérséklet mintegy 7 másodpercig villogni kezd. Az ebben az időszakban elindított visszaállított hőmérsékletet módosíthatja.

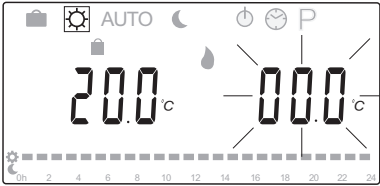

Ha mintegy 7 másodperc várakozást követően vagy az **OK** gomb megnyomásával kilép a kezdeti szerkesztési üzemmódból, a vezérlőegység a jelenlegi előremenő és kültéri hőmérsékletet mutatja. A szerkesztési és a megjelenítési üzemmód közötti váltáshoz nyomja meg az **OK** gombot.

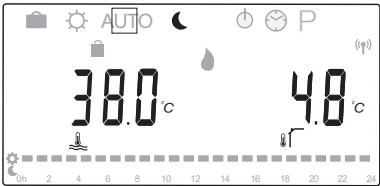

## Helyiségtermosztát nélküli működés

Ha a rendszer fűtési üzemmódban helyiségtermosztát nélkül működik, a keringtető szivattyú (P1) folyamatosan üzemel. Ha a rendszer a keverőszelep zárt állásánál igényli, hogy a szivattyú egy megadott időre kikapcsoljon, ezt a **Rendszerparaméterek > A szivattyú aktiválásának késleltetési ideje** menüben lehet beállítani. Ezután a keringtető szivattyú az áramlás és az előremenő hőmérséklet fenntartása érdekében minden beállított időintervallumot követően újraindul. Ha a mért hőmérsékletek a célérték alá csökkennek, a keringtető szivattyú újraindul, és folyamatosan üzemel.

## Az ECO üzemmódra visszaállított hőmérséklet módosítása másik működési módban:

1. A < vagy > gombok segítségével léptesse a kurzort az ECO üzemmód szimbólumra . Megjelenik a számított előremenő hőmérséklet, és az ECO üzemmódra visszaállított hőmérséklet mintegy 7 másodpercig villogni kezd.

2. Az ECO üzemmódra visszaállított hőmérsékletet a – vagy a + gomb segítségével módosíthatja.

Alapértelmezett (fűtési üzemmód): –10,0 °C  
Alapértelmezett (hűtési üzemmód): –3,0 °C  
Beállítási tartomány: –25,0–0 °C

3. Nyomja meg az **OK** gombot, és várjon mintegy 7 másodpercig az új beállítás jóváhagyásához.

Megjelenik az aktuális előremenő és kültéri hőmérséklet.

4. Az előzőleg alkalmazott működési módhoz való visszatéréshez nyomja meg a < vagy a > gombot.

## Az ECO üzemmódra visszaállított hőmérséklet módosítása állandó ECO üzemmódban:

1. A szerkesztési üzemmódba való belépéshez nyomja meg a –, a + vagy az **OK** gombot. Megjelenik a számított előremenő hőmérséklet, és az ECO üzemmódra visszaállított hőmérséklet mintegy 7 másodpercig villogni kezd.

2. Az ECO üzemmódra visszaállított hőmérsékletet a – vagy a + gomb segítségével módosíthatja.

Alapértelmezett (fűtési üzemmód): –10,0 °C  
Alapértelmezett (hűtési üzemmód): –3,0 °C  
Beállítási tartomány: –25,0–0 °C

3. Nyomja meg az **OK** gombot, és várjon mintegy 7 másodpercig az új beállítás jóváhagyásához.

Megjelenik az aktuális előremenő és kültéri hőmérséklet.

## LEÁLLÍTÁS ÜZEMMÓD

Ebben az üzemmódban a kijelzőn kb. 5 másodpercig a szoftver verziószáma látható, mielőtt a kijelzőn a Leállítás üzemmód szimbólum  kivételével minden funkció kikapcsol.

A keverőszelep alapértelmezett helyzetbe tér vissza, míg a keringtető szivattyú és a kapcsolódó rendszerkészülékek kikapcsolnak.

### Kilépés a leállítás üzemmódból:

1. Nyomjon meg a vezérlőegység tetszőleges gombját a kijelző aktiválásához.
2. A működési üzemmódot a < vagy a > gomb segítségével választhatja ki.



#### MEGJEGYZÉS

Ha **fűtési üzemmódban** aktiválja a Leállítás üzemmódot, a fagyásgátló funkció működésbe hozhatja a fűtőrelét és a keringtető szivattyút az előremenő hőmérséklet 10 °C felett tartása érdekében.

## FŰTÉSI/HŰTÉSI ÜZEMMÓD

Ebben az üzemmódban a rendszer fűtési és hűtési üzemmód közötti átkapcsolása hajtható végre.



#### FIGYELEM!

Mielőtt módosítja a fűtési/hűtési üzemmódot a vezérlőegységen, győződjön meg arról, hogy a rendszerben rendelkezésre álló és a vezérlőegység által nem vezérelt valamennyi fűtő- és/vagy hűtőberendezés (hőszivattyú stb.) ki legyen kapcsolva, illetve módosítsa a működési üzemmódot. Ha nem így tesz, az a rendszer helytelen működését idézheti elő.



#### MEGJEGYZÉS

Ennél az üzemmódnál a 0 rendszerparamétert (A telepítés típusának beállítása) **rEv**-re kell állítani.



#### MEGJEGYZÉS

Ez az üzemmód nem látható a vezérlőegységen regisztrált vezeték nélküli termosztát esetében (A-155 antenna szükséges), illetve akkor sem, ha a 11-es vagy 12-es rendszerparaméter **HC**-re van állítva.

## ÜTEMEZÉSI PROGRAMOK

Ebben a menüben a tizenhárom különböző ütemezési program egyike választható ki a rendszer Automatikus üzemmódban való működtetéséhez. A programok a rendszer Komfort és ECO üzemmódjai közötti átkapcsolást hajtják végre.

Kilenc előre beállított ütemezési programból (P1–P9) és négy, a felhasználó által meghatározott programból (U1–U4) lehet választani.

### P1 program:

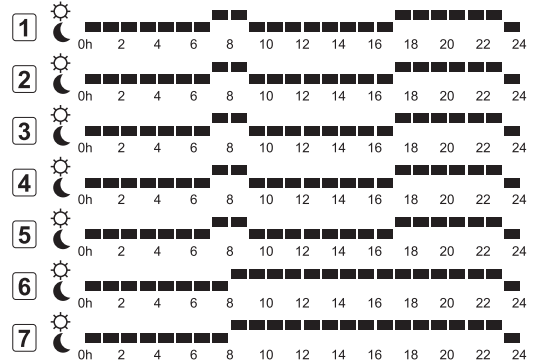

### P2 program:

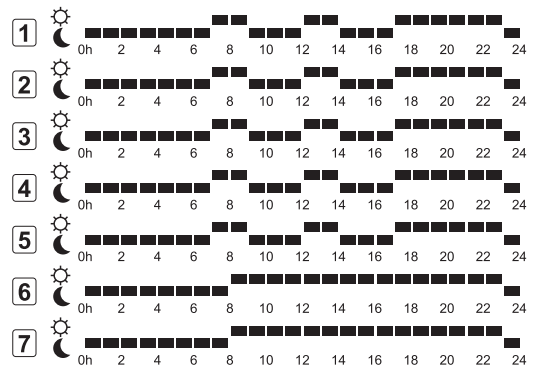

### P3 program:

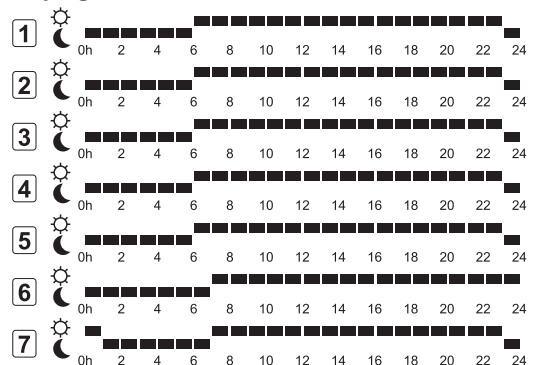

**P4 program:**

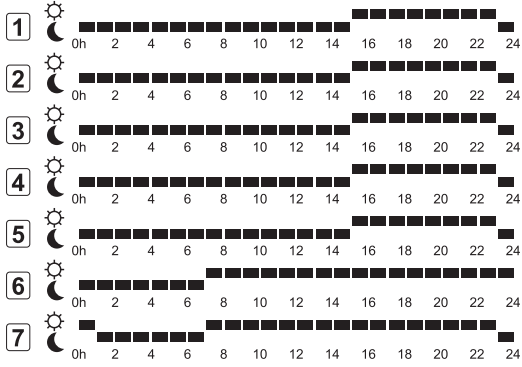

**P5 program:**

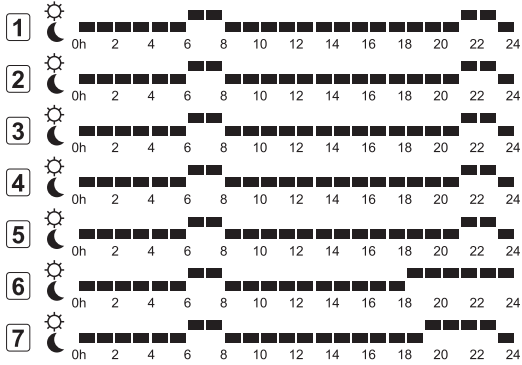

**P6 program:**

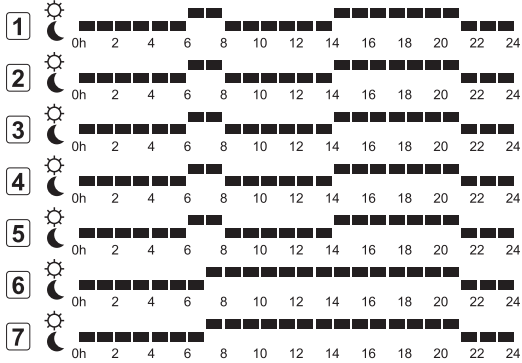

**P7 program:**

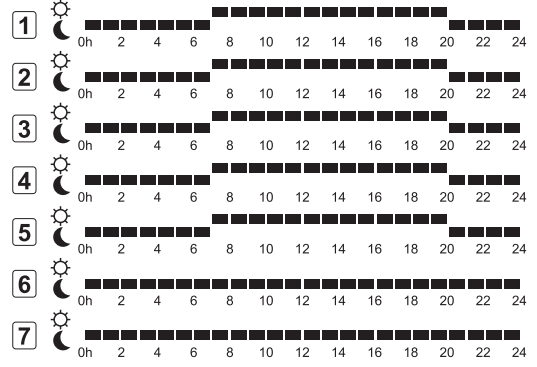

**P8 program:**

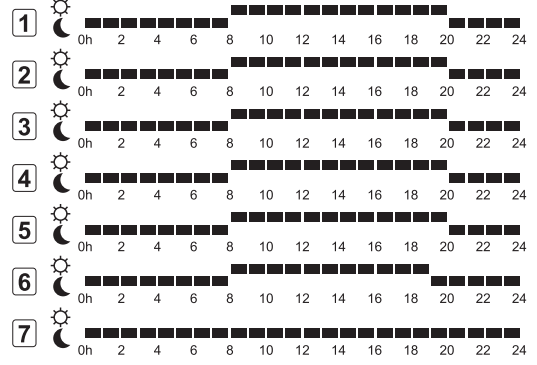

**P9 program:**

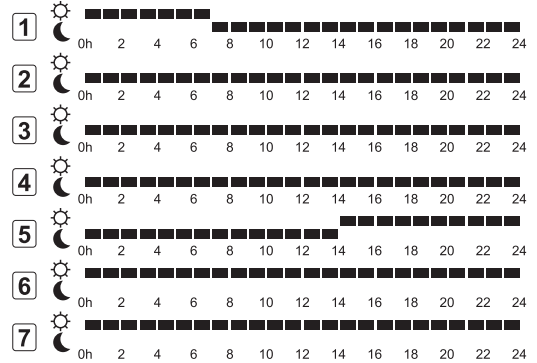

## A felhasználó által meghatározott programok

A felhasználó által meghatározott, elérhető ütemezési programok egyikének szerkesztése egynapos programozással:

1. Nyomja meg többször a > gombot, míg az ütemezési program **P** szimbólum meg nem jelenik a kijelzőn. Az egyik ütemezési program elérhető.
2. A kiválasztási üzemmódba való belépéshez nyomja meg a -, a + vagy az **OK** gombot. A kiválasztott program száma villogni kezd.
3. A - vagy a + gomb segítségével válassza ki az **U1-U4** programok egyikét.
4. A felhasználó által meghatározott ütemezési program (U1-U4) kiválasztásának jóváhagyásához nyomja meg az **OK** gombot. A digitális óra kezd el villogni, és megjelenik az 1. nap.

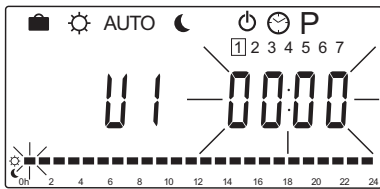

5. A < vagy a > gomb segítségével válassza ki, hogy az adott napon belül honnan induljon a programozás. Az átugrott órák nem módosulnak. Ezekkel a gombokkal visszatérhet az átugrott órákra, és újraprogramozást hajthat végre.
6. A - vagy a + gomb segítségével programozza be a kijelölt órát. Valahányszor megnyomja a gombot, jóváhagyja a változtatást, és a kurzor a következő órára ugrik.

+ = Komfort üzemmód

- = ECO üzemmód

A kijelző alján lévő kurzor jelzi, hogy az óra Komfort vagy ECO üzemmódba lett-e beprogramozva.

7. Az adott nap teljes beprogramozását követően a szoftver jóváhagyja az aktuális napi programot, és a következő napra ugrik. A nap programozása során minden esetben az **OK** gombbal mentheti el a beállítást, és ugorhat a következő megfelelő napra.

Ha üres programot indít (24/7 Komfort üzemmód), és az **OK** gomb megnyomásával a következő napra lép, az aktuális beállítást a következő naphoz másolhatja.

8. Ismétlje meg a műveletet az 5. lépéstől mindaddig, míg az összes lehetséges napot be nem programozza.
9. A hetedik nap mentését követően, az **Automatikus üzemmódba** való visszatéréshez nyomja meg a < vagy a > gombot, vagy várjon kb. 7 másodpercig, és a vezérlőegység automatikusan visszatér.

## 8.6 Rendszerparaméterek beállítása

Ez a menü a vezérlőegység működésére vonatkozó beállításokat tartalmazza.



### MEGJEGYZÉS

Egyes rendszerparaméter-beállítások csak az indítást követő első 4 órában hozzáférhetők. Erre a telepítést követően esetlegesen fellépő hibák kiküszöbölése érdekében van szükség. Ha a zárt rendszerparaméter szimbólum jelenik meg a kijelzőn, a vezérlőegységet áramtalanítani kell, majd a paraméterek módosítása céljából újra kell csatlakoztatni. A csatlakoztatás megszüntetése vagy áramkimaradás esetén a beállítások nem törlődnek.

Működési üzemmódban az elérhető beállítások mindig módosíthatók, nincsenek zárva.



### MEGJEGYZÉS

Ha kb. 4 percig a vezérlőegység egyetlen gombját sem nyomja le, a szoftver visszalép működési üzemmódba.

### A rendszerparaméterek beállítása menübe való belépéshez kövesse az alábbiakat:

1. Tartsa lenyomva az **OK** gombot mintegy 10 másodpercig.
2. A képernyő bal felső sarkában megjelenik a beállítások ikon és (az aktuális üzemmód függvényében) a **Hot type**, a **Cld type** vagy az **rEv type** felirat.
3. A < vagy a > gomb segítségével lokalizálja a paramétert (lásd az alábbi listát), és nyomja meg az **OK** gombot.

A felsorolt paraméterek némelyikének aktiválásához egyéb paraméterekre is szükség lehet.



4. A – vagy a + gomb segítségével módosítsa a paraméterbeállítását.

Menü	Kijelző	Leírás
0	<b>type</b>	A telepítés típusa (fűtés és/vagy hűtés)
1	<b>Cur</b>	Fűtési görbe <i>További információkért és ábráért lásd az 58. oldalt.</i>
2	<b>Hi</b>	Maximális előremenő hőmérséklet (fűtési üzemmód)
3	<b>Lo</b>	Minimális előremenő hőmérséklet (fűtési üzemmód)
1	<b>Cur</b>	Hűtési görbe <i>További információkért és ábráért lásd az 59. oldalt.</i>
2	<b>Hi</b>	Maximális előremenő hőmérséklet (hűtési üzemmód)
3	<b>Lo</b>	Minimális előremenő hőmérséklet (hűtési üzemmód)
4	<b>InSt</b>	Rendszer típusa (hidraulikus telepítés)
5*	<b>th</b>	Termosztát kiválasztása (telepítve/vezeték nélküli/stb., lásd a regisztrációra vonatkozó útmutatást a 41–42. oldalon)
6	<b>tHty</b>	A Move típusnál nem használatos
7**	<b>BGAP</b>	Intenzív beindítás funkció, ha az előremenő és a visszatérő hőmérséklet között nagy eltérés tapasztalható
8*	<b>trF1</b>	Vezeték nélküli termosztát, 1. konfiguráció (lásd a regisztrációra vonatkozó útmutatást a 41–42. oldalon)
9*	<b>trF2</b>	Vezeték nélküli termosztát, 2. konfiguráció (lásd a regisztrációra vonatkozó útmutatást a 41–42. oldalon)  Ez a termosztát vezérli a 2-es keringtető szivattyú működését
10*	<b>tr1o</b>	Az előremenő hőmérséklet kompenzálása, ha a termosztát a rendszer gyorsítása céljából nyer alkalmazást Járjon el körültekintően
11	<b>in1</b>	1-es számú vezetékes bemenet, funkció kiválasztása
12	<b>in2</b>	2-es számú vezetékes bemenet, funkció kiválasztása
13	<b>OUSE</b>	Kültéri érzékelő kiválasztása (telepítve/vezeték nélküli**/ vezetékes/stb. lásd a regisztrációra vonatkozó útmutatást a 43–45. oldalon)
14	<b>OUt</b>	Kültéri hőmérséklet, értéke telepített kültéri érzékelő hiányában rögzített

Menü	Kijelző	Leírás
15*	<b>ourF</b>	Vezeték nélküli kültéri érzékelő konfigurációja (lásd a regisztrációra vonatkozó útmutatást a 43–44. oldalon)
16	<b>°C</b>	Megjelenítési egység
17	<b>00:00</b>	Időegység (DE/DU/24 óra)
18	<b>GriP</b>	Szelep- és szivattyúpróba
19	<b>PUMP</b>	A szivattyú aktiválásának késleltetése a keverőszelep zárt állását követően
20	<b>ctrl</b>	Az állásszabályzó kézi vezérlése
21	<b>PrH</b>	Padló-/tető-előfűtési program, DIN 1264-4
22	<b>dry</b>	Padló-/tetőszárítási program
23	<b>ALL</b>	Gyári beállítások visszaállítása  Tartsa lenyomva az <b>OK</b> gombot mintegy 5 másodpercig
24	<b>End</b>	Kilépés a rendszerparaméterek beállítása menüből

\*) A-155 antenna szükséges

\*\*) Visszatérőhőmérséklet-érzékelő szükséges

5. A < vagy a > gomb segítségével lokalizálja a **24 (End)** paramétert (Kilépés a rendszerparaméterek beállítása menüből).
6. A rendszerparaméterek beállítása menüből való kilépéshez nyomja meg az **OK** gombot.

## 0 – A TELEPÍTÉS TÍPUSA

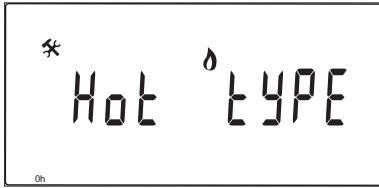

Határozza meg, hogy a telepítés fűtési és/vagy hűtési rendszer-e.



### MEGJEGYZÉS

Ha a termosztátot a vezérlőegységen regisztrálja (A-155 antenna szükséges), működési üzemmódban a **0 (type)** paraméter az előző beállítástól függetlenül **rEv**-re változik. Ezt követően a fűtést/hűtést a termosztát vagy az integrált rendszer szabályozza.

**Az adott beállítás megváltoztatásához kövesse az alábbi lépéseket:**

1. A **Hot**, a **CLd** és az **rEv** lehetőségek közötti váltáshoz nyomja meg a – vagy a + gombot.

**Hot**(alapértelmezett) Csak fűtési rendszer

**CLd** Csak hűtési rendszer

**rEv** Fűtési és hűtési rendszer

2. Nyomja meg az **OK** gombot a változtatások jóváhagyásához, és lépjen vissza a rendszerparaméterek beállítása menübe.

## 1 – FŰTÉSI GÖRBE

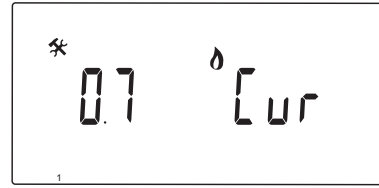

Állítsa be a rendszer fűtési görbét.

A fűtési görbe a fűtési rendszer előremenő hőmérsékletének számítására szolgál, ha a rendszer fűtési üzemmódban van. Lásd az alábbi ábrát.

Előremenő hőmérséklet

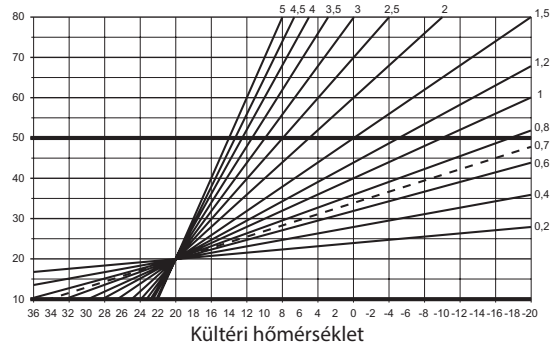

**Az adott beállítás megváltoztatásához kövesse az alábbi lépéseket:**

1. A – vagy a + gomb segítségével változtassa meg a paramétert.

Alapértelmezés szerint: 0,7 °C

Beállítási tartomány: 0,1 és 5 °C között, 0,1-es lépték

2. Nyomja meg az **OK** gombot a változtatások jóváhagyásához, és lépjen vissza a rendszerparaméterek beállítása menübe.

## 2 – MAXIMÁLIS ELŐREMENŐ HŐMÉRSÉKLET (FŰTÉS)

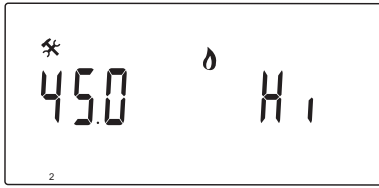

Fűtési üzemmódban állítsa be a maximális előremenő hőmérséklet korlátozását.

**Az adott beállítás megváltoztatásához kövesse az alábbi lépéseket:**

1. A – vagy a + gomb segítségével változtassa meg a paramétert.

*Alapértelmezés szerint: 45,0 °C*

*Beállítási tartomány: (Lo + 5,0) és 100,0 °C között, 1,0 °C-os lépték*

2. Nyomja meg az **OK** gombot a változtatások jóváhagyásához, és lépjen vissza a rendszerparaméterek beállítása menübe.



### MEGJEGYZÉS

Ezt a paramétert nem lehet alacsonyabbnak választani, mint a **3-as, Minimális előremenő hőmérséklet (fűtés)** paramétermenüben beállított érték.

## 3 – MINIMÁLIS ELŐREMENŐ HŐMÉRSÉKLET (FŰTÉS)

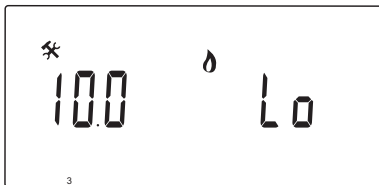

Fűtési üzemmódban állítsa be a minimális előremenő hőmérséklet korlátozását.

**Az adott beállítás megváltoztatásához kövesse az alábbi lépéseket:**

1. A – vagy a + gomb segítségével változtassa meg a paramétert.

*Alapértelmezés szerint: 10,0 °C*

*Beállítási tartomány: 1 és (Hi - 1,0) °C között, 1,0 °C-os lépték*

2. Nyomja meg az **OK** gombot a változtatások jóváhagyásához, és lépjen vissza a rendszerparaméterek beállítása menübe.



### MEGJEGYZÉS

Ezt a paramétert nem lehet magasabbnak választani, mint a **2-es, Maximális előremenő hőmérséklet (fűtés)** paramétermenüben beállított érték.

## 1 – HŰTÉSI GÖRBE

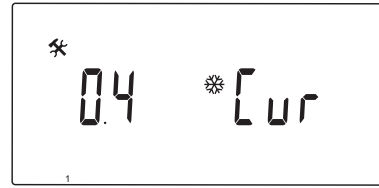

Állítsa be a rendszer hűtési görbéjét.

A hűtési görbe a hűtési rendszer előremenő hőmérsékletének számítására szolgál, ha a rendszer hűtési üzemmódban van. Lásd az alábbi ábrát.

Előremenő hőmérséklet

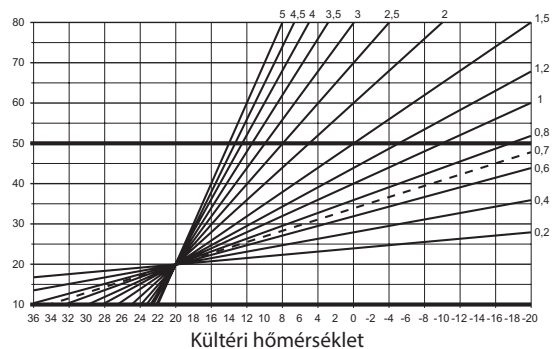

**Az adott beállítás megváltoztatásához kövesse az alábbi lépéseket:**

1. A – vagy a + gomb segítségével változtassa meg a paramétert.

*Alapértelmezés szerint: 0,4*

*Beállítási tartomány: 0,1 és 5 °C között, 0,1-es lépték*

2. Nyomja meg az **OK** gombot a változtatások jóváhagyásához, és lépjen vissza a rendszerparaméterek beállítása menübe.

## 2 – MAXIMÁLIS ELŐREMENŐ HŐMÉRSÉKLET (HÜTÉS)

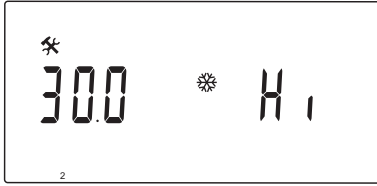

Hűtési üzemmódban állítsa be a maximális előremenő hőmérséklet korlátozását.

**Az adott beállítás megváltoztatásához kövesse az alábbi lépéseket:**

1. A – vagy a + gomb segítségével változtassa meg a paramétert.

*Alapértelmezés szerint: 30,0 °C*

*Beállítási tartomány: (Lo + 5,0) és 100,0 °C között, 1,0 °C-os lépték*

2. Nyomja meg az **OK** gombot a változtatások jóváhagyásához, és lépjen vissza a rendszerparaméterek beállítása menübe.



### MEGJEGYZÉS

Ezt a paramétert nem lehet alacsonyabbnak választani, mint a **3-as, Minimális előremenő hőmérséklet (hűtés)** paramétermenüben beállított érték.

## 3 – MINIMÁLIS ELŐREMENŐ HŐMÉRSÉKLET (HÜTÉS)

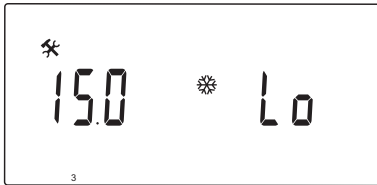

Hűtési üzemmódban állítsa be a minimális előremenő hőmérséklet korlátozását.

**Az adott beállítás megváltoztatásához kövesse az alábbi lépéseket:**

1. A – vagy a + gomb segítségével változtassa meg a paramétert.

*Alapértelmezés szerint: 15,0 °C*

*Beállítási tartomány: 1 és (Hi - 1,0) °C között, 1,0 °C-os lépték*

2. Nyomja meg az **OK** gombot a változtatások jóváhagyásához, és lépjen vissza a rendszerparaméterek beállítása menübe.



### MEGJEGYZÉS

Ezt a paramétert nem lehet magasabbnak választani, mint a **2-es, Maximális előremenő hőmérséklet (hűtés)** paramétermenüben beállított érték.

## 4 – A RENDSZER TÍPUSA

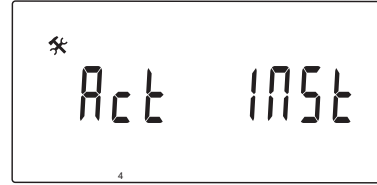

Válassza ki a rendszerben használt hidraulikus telepítés típusát.

**Az adott beállítás megváltoztatásához kövesse az alábbi lépéseket:**

1. A – vagy a + gomb segítségével változtassa meg a paramétert.

**Act** (alapértelmezett) Az ACTUATOR jelzésű terminálhoz csatlakozó keverőszeleppel történő telepítés. A COLD terminál háromirányú Be/Ki szelepet működtet a fűtési és hűtési üzemmód közötti átkapcsolásra.

**SEP** Különálló fűtési és hűtési rendszerrel történő telepítés. A HEAT terminálhoz kazán, míg a COLD terminálhoz hűtő csatlakoztatható.

**2P.1** Két keringtető szivattyú körrel történő telepítés, amelyek közül az egyik a P1 terminált használó padlófűtéshez/-hűtéshez, míg a másik a P2/COLD terminált használó panelfűtőkhöz tartozik. Hűtési üzemmódban a második szivattyú (panelfűtők) leáll annak érdekében, hogy a hideg vizet a panelfűtőn kívül tartsa.

**2P.2** Két keringtető szivattyú körrel történő telepítés, amelyek közül az egyik a P1 terminált használó padlófűtéshez/-hűtéshez, míg a másik a P2/COLD terminált használó fan-coil körhöz tartozik.

2. Nyomja meg az **OK** gombot a változtatások jóváhagyásához, és lépjen vissza a rendszerparaméterek beállítása menübe.

## 5 – TERMOSTÁT KIVÁLASZTÁSA

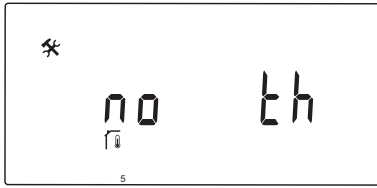

Ennek a paraméternek a használatához A-155 antenna és vezeték nélküli termosztát szükséges.

Válassza ki a rendszerben használt termosztátot és a csatlakozás típusát.



### FIGYELEM!

Ne csatlakoztassa az Uponor Smatrix Base termosztátokat a vezérlőegységhez. Nem kompatibilisek egymással, és megsérülhetnek.

**Az adott beállítás megváltoztatásához kövesse az alábbi lépéseket:**

1. A **no**, a **YES** és az **rF** lehetőségek közötti váltáshoz nyomja meg a – vagy a + gombot.  
**no** (alapértelmezett) Termosztát nélküli telepítés  
**YES** Vezetékes termosztáttal történő telepítés (a Move rendszerben nincs funkciója)  
**rF** Vezeték nélküli termosztáttal történő telepítés
2. Nyomja meg az **OK** gombot a változtatások jóváhagyásához, és lépjen vissza a rendszerparaméterek beállítása menübe.

## 6 – VEZETÉKES TERMOSTÁT KONFIGURÁCIÓ

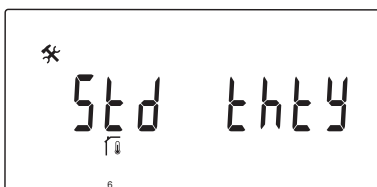

Ez a paraméter csak akkor használható, ha az 5-ös paraméter (Termosztát kiválasztása) YES-re van állítva (a Move rendszerben nincs funkciója).

## 7 – INTENZÍV BEINDÍTÁS FUNKCIÓ

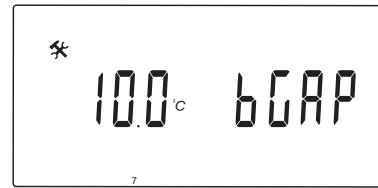

Ez a paraméter csak akkor érhető el, ha visszatérőhőmérséklet-érzékelő van telepítve, és az 5-ös paraméter (Termosztát kiválasztása) YES-re vagy no-ra van állítva.

Állítsa be az előremenő és a visszatérő hőmérséklet közötti maximális eltérést az intenzív beindítás funkció aktiválási idejére vonatkozóan.

Ha az előremenő és a visszatérő hőmérséklet közötti eltérés meghaladja a beállított értéket, a funkció aktiválódik.

Aktiváláskor az intenzív beindítás funkció a számított előremenő hőmérsékletet fűtési üzemmódban 20%-kal növeli, illetve hűtési üzemmódban ugyanennyivel csökkenti.

Ha az eltérés nem haladja meg a beállított intenzív beindítási értéket, az intenzív beindítás funkció inaktiválódik.

A visszatérőhőmérséklet-érzékelő aktuális értékének megjelenítéséhez nyomja meg az **OK** gombot.

### Példa:

Számított előremenő hőmérséklet = 40 °C

Aktuális visszatérő hőmérséklet = 29 °C

Intenzív beindítási érték = 10 °C

Eltérés: 40–29 °C = 11 °C

Az eltérés meghaladja a beállított intenzív beindítási értéket (11 > 10), amely aktiválja a funkciót és a számított előremenő hőmérsékletet 48 °C-ra emeli.

**Az adott beállítás megváltoztatásához kövesse az alábbi lépéseket:**

1. A – vagy a + gomb segítségével változtassa meg a paramétert.  
*Alapértelmezés szerint: 10.0 °C*  
*Beállítási tartomány: 10.0–20.0 °C, 0,1 °C-os lépték*
2. Nyomja meg az **OK** gombot a változtatások jóváhagyásához, és lépjen vissza a rendszerparaméterek beállítása menübe.

## 8 – VEZETÉK NÉLKÜLI TERMOSZTÁT, 1. KONFIGURÁCIÓ

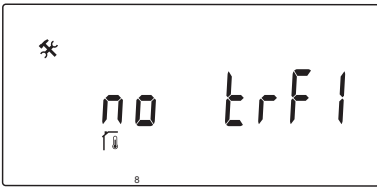

Ez a paraméter csak akkor használható, ha az 5-ös paraméter (Termosztát kiválasztása) rF-re van állítva.

Regisztráljon vezeték nélküli termosztátot a vezérlőegységen.



### MEGJEGYZÉS

Ha a termosztátot a vezérlőegységen regisztrálja (A-155 antenna szükséges), működési üzemmódban a **0 (type)** paraméter az előző beállítástól függetlenül **rEv**-re változik. Ezt követően a fűtést/hűtést a termosztát vagy az integrált rendszer szabályozza.

### A termosztát regisztrációja:

1. A – vagy a + gomb segítségével változtassa meg a paramétert **INI**-re. A vezérlőegység most vezeték nélküli regisztrációs üzemmódban van.

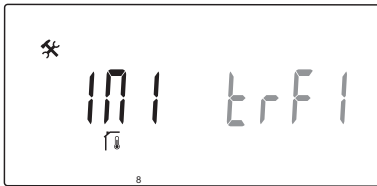

2. Regisztrálja a termosztátot.
3. Ha megjelenik a helyiség aktuális hőmérséklete, nyomja meg az **OK** gombot a regisztráció jóváhagyásához.

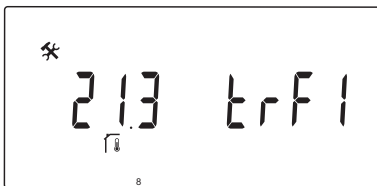

További információkért lásd a következő fejezetet: 6.10 A termosztát regisztrációja a vezérlőegységhez.

## 9 – VEZETÉK NÉLKÜLI TERMOSZTÁT, 2. KONFIGURÁCIÓ

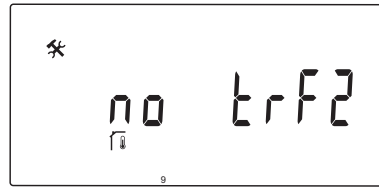

Ez a paraméter csak akkor érhető el, ha az 5-ös paraméter (Termosztát kiválasztása) rF-re, míg a 4-es paraméter (A rendszer típusa) 2P.1-re vagy 2P.2-re van állítva.

Regisztráljon egy második vezeték nélküli termosztátot a vezérlőegységen két keringtető szivattyúval (panelfűtők vagy fan-coil berendezések) működő rendszerekben történő használatra.



### MEGJEGYZÉS

Ha a termosztátot a vezérlőegységen regisztrálja (A-155 antenna szükséges), működési üzemmódban a **0 (type)** paraméter az előző beállítástól függetlenül **rEv**-re változik. Ezt követően a fűtést/hűtést a termosztát vagy az integrált rendszer szabályozza.

### A termosztát regisztrációja:

1. A – vagy a + gomb segítségével változtassa meg a paramétert **INI**-re. A vezérlőegység most vezeték nélküli regisztrációs üzemmódban van.



2. Regisztrálja a termosztátot.
3. Ha megjelenik a helyiség aktuális hőmérséklete, nyomja meg az **OK** gombot a regisztráció jóváhagyásához.

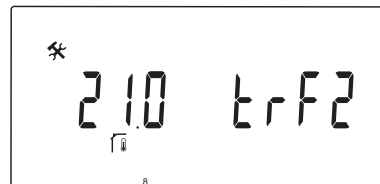

További információkért lásd a következő fejezetet: 6.10 A termosztát regisztrációja a vezérlőegységhez.

## 10 – AZ ELŐREMENŐ HŐMÉRSÉKLET KOMPENZÁLÁSA

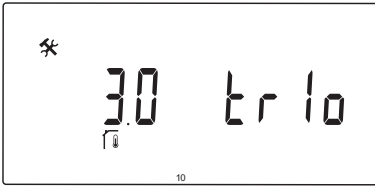

Ez a paraméter csak akkor használható, ha az 5-ös paraméter (Termosztát kiválasztása) rF-re van állítva, és a termosztát regisztrálva van a vezérlőegységen (A-155 antenna szükséges).

Vezeték nélküli termosztát használata során állítsa be az előremenő hőmérséklet kompenzációs értékét.

Az átváltási érték meghatározásához a helyiség hőmérsékleti célértéke és a helyiség aktuális hőmérséklete közötti különbséget meg kell szorozni a beállított értékkel. Az átváltási érték hozzáadásával új előremenő hőmérséklet számítható, aminek következtében a rendszer gyorsabban reagál a beltéri hőmérséklet megváltozására.

### Példa:

Számított előremenő hőmérséklet = 35 °C

A termosztát alaphőmérséklete = 21 °C

A helyiség aktuális hőmérséklete = 19 °C

Beállított érték = 3 °C

Új számított érték:  $35 + 3 \cdot (21 - 19) \text{ °C} = 41 \text{ °C}$

A számított előremenő hőmérséklet 6 °C-kal, 41 °C-ra nő.

### Az adott beállítás megváltoztatásához kövesse az alábbi lépéseket:

1. A – vagy a + gomb segítségével változtassa meg a paramétert.

Alapértelmezés szerint: 0,1 °C

Beállítási tartomány: 0,1–9,9 °C, 0,1 °C-os lépték

2. Nyomja meg az **OK** gombot a változtatások jóváhagyásához, és lépjen vissza a rendszerparaméterek beállítása menübe.



### FIGYELEM!

A túl magasnak választott érték a beltéri hőmérséklet nagy fluktuációja és a fűtőforrás/hűtési egység energiaszükségletének növelése következtében a rendszer instabilitását idézheti elő.



### FIGYELEM!

Ha az értéket túl alacsonynak választja, a rendszer csak lassan reagál a beltéri hőmérséklet megváltozására, illetve a rendszer túl hosszú ideig marad hideg vagy meleg. A túl magas előremenő hőmérséklet a fapadló károsodását idézheti elő.



### MEGJEGYZÉS

Ha a helyiség hőmérséklete 1 °C-kal meghaladja a termosztát alaphőmérsékletét, a szivattyú kikapcsol.

## 11 – Az 1-es számú vezetékes bemenet KIVÁLASZTÁSA

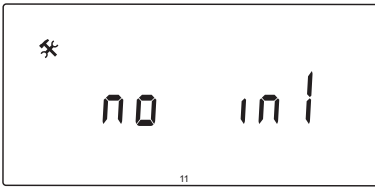

Beállíthatja az 1-es számú vezetékes bemenet (In1 sorkapocs) használatát és kívánt funkcióját.

### Az adott beállítás megváltoztatásához kövesse az alábbi lépéseket:

1. A – vagy a + gomb segítségével változtassa meg a paramétert.

**nem** (alapértelmezett) Az In1 sorkapocs nincs használatban. **th1** – Vezetékes termosztát van csatlakoztatva. Az 5-ös paramétert (Termosztát kiválasztása) **YES**-re kell állítani.

**Aqu** Merülő termosztát/akvasztát van csatlakoztatva. A termosztát alaphőmérsékletének elérésekor (érintkezé nyitva) az 1. sz. keringtető szivattyú leáll, és az állásszabályzó a hideg víz keringtetésének megakadályozása érdekében bezárul. Általánosan használható, ha fatüzelésű kazán van jelen a rendszerben.

**HC** Az In1 és 2 terminál közé fűtés/hűtés kapcsoló, illetve az In1-re fázisjel csatlakoztatható.

Nincs jel (nyitott áramkör) = Fűtés

Fázisjel (zárt áramkör) = Hűtés

Az alábbi paraméterbeállításokra van szükség:

0 paraméter – Telepítés típusa = **rEv**

8-as paraméter – Vezeték nélküli termosztát, 1. konfiguráció = **no**

9-es paraméter – Vezeték nélküli termosztát, 2. konfiguráció = **no**

**C\_b** Az In1 és 2 terminál közé a csatlakozódoboz szivattyú-utasításjele (azaz egy Wave vezérlőegység), illetve az In1-re fázisjel csatlakoztatható. Ez a jel vezérli a 1. sz. keringtető szivattyú működését.

Nincs jel (nyitott áramkör) = Keringtető szivattyú OFF (KI)

Fázisjel (zárt áramkör) = Keringtető szivattyú ON (BE)

2. Nyomja meg az **OK** gombot a változtatások jóváhagyásához, és lépjen vissza a rendszerparaméterek beállítása menübe.



### MEGJEGYZÉS

Ha a merülő termosztát/akvasztát leállítja a keringtető szivattyút, a vezérlőegység a HEAT kimenetet működésben tartja.



### MEGJEGYZÉS

Ha a vezérlőegység hűtési üzemmódban van, és a tárolótartály hideg vízzel van megtöltve, az Aqu funkció a problémák elkerülése érdekében automatikusan inaktíválódik.



### MEGJEGYZÉS

A keringtető szivattyú indítási igénye és a paraméter **C\_b**-re állítása aktiválja a HEAT kimenetet.



### MEGJEGYZÉS

Ha a Move rendszer Uponor Smatrix Wave rendszerbe van építve (A-155 antenna és vezeték nélküli termosztát szükséges), az elektromos csatlakozódoboz szivattyúlogikájának használatával energiát lehet megtakarítani a szivattyú ki- és bekapcsolásánál.



## 12 – A 2-ES SZÁMÚ VEZETÉKES BEMENET KIVÁLASZTÁSA

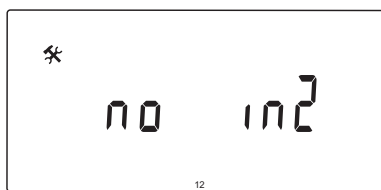

Beállíthatja az 2-es számú vezetékes bemenet (In2 sorkapocs) használatát és kívánt funkcióját.

### Az adott beállítás megváltoztatásához kövesse az alábbi lépéseket:

1. A – vagy a + gomb segítségével változtassa meg a paramétert.

**nem** (alapértelmezett) Az In2 sorkapocs nincs használatban. **th2** – Vezetékes termosztát van csatlakoztatva. Az 5-ös paramétert (Termosztát kiválasztása) **YES**-re, míg a 4-es paramétert (A rendszer típusa) **2P.1**-re vagy **2P.2**-re kell állítani.

**Aqu** Merülő termosztát/akvasztát van csatlakoztatva. A 4-es paraméter **Act**-ra vagy **SEP**-re való beállításakor, továbbá a termosztát alaphőmérsékletének elérésekor (érintkező nyitva) az 1. sz. keringtető szivattyú leáll, és az állásszabályzó a hideg víz keringtetésének megakadályozása érdekében bezárul. A 4-es paraméter **2P.1**-re vagy **2P.2**-re való beállításakor, továbbá a termosztát alaphőmérsékletének elérésekor (érintkező nyitva) az 2. sz. keringtető szivattyú leáll. Általánosan használható, ha fatüzelésű kazán van jelen a rendszerben.

**HC** Az In2 és 2 terminál közé fűtés/hűtés kapcsoló, illetve az In2-re fázisjel csatlakoztatható.

Nincs jel (nyitott áramkör) = Fűtés

Fázisjel (zárt áramkör) = Hűtés

Az alábbi paraméterbeállításokra van szükség:

0 paraméter – Telepítés típusa = **rEv**

8-as paraméter – Vezeték nélküli termosztát,

1. konfiguráció = **no**

9-es paraméter – Vezeték nélküli termosztát,

2. konfiguráció = **no**

**C\_b** Az In2 és 2 terminál közé a csatlakozódoboz szivattyú-utasításjele (azaz egy Wave vezérlőegység), illetve az In2-re fázisjel csatlakoztatható. Ez a jel vezérli a 1. sz. keringtető szivattyú működését.

Nincs jel (nyitott áramkör) = Keringtető szivattyú OFF (KI)

Fázisjel (zárt áramkör) = Keringtető szivattyú

ON (BE)

2. Nyomja meg az **OK** gombot a változtatások jóváhagyásához, és lépjen vissza a rendszerparaméterek beállítása menübe.



### MEGJEGYZÉS

Ha a merülő termosztát/akvasztát leállítja a keringtető szivattyút, a vezérlőegység a HEAT kimenetet működésben tartja.



### MEGJEGYZÉS

Ha a vezérlőegység hűtési üzemmódban van, és a tárolótartály hideg vízzel van megtöltve, az Aqu funkció a problémák elkerülése érdekében automatikusan inaktíválódik.



### MEGJEGYZÉS

A keringtető szivattyú indítási igénye és a paraméter **C\_b**-re állítása aktiválja a HEAT kimenetet.



### MEGJEGYZÉS

Ha a Move rendszer Uponor Smatrix Wave rendszerbe van építve (A-155 antenna és vezeték nélküli termosztát szükséges), az elektromos csatlakozódoboz szivattyúlogikájának használatával energiát lehet megtakarítani a szivattyú ki- és bekapcsolásánál.

### 13 – KÜLTÉRI ÉRZÉKELŐ KIVÁLASZTÁSA

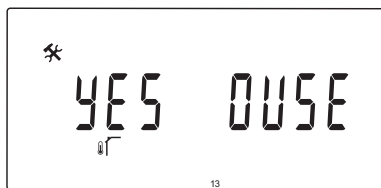

Válassza ki a rendszerben használt kültéri hőmérsékletérzékelőt és a csatlakozás típusát.

**Az adott beállítás megváltoztatásához kövesse az alábbi lépéseket:**

1. A **no**, a **YES** és az **rF** lehetőségek közötti váltáshoz nyomja meg a – vagy a + gombot.

**YES** (alapértelmezett) Vezetékes kültéri érzékelővel történő telepítés

**nem** Kültéri érzékelő nélküli telepítés

**rF** Vezeték nélküli kültéri érzékelővel történő telepítés

2. Nyomja meg az **OK** gombot a változtatások jóváhagyásához, és lépjen vissza a rendszerparaméterek beállítása menübe.

### 14 – RÖGZÍTETT KÜLTÉRI HŐMÉRSÉKLET

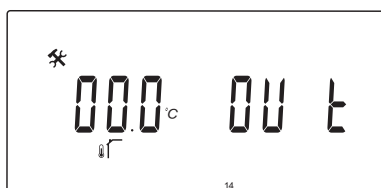

*Ez a paraméter csak akkor érhető el, ha a 13-as paraméter (Kültéri érzékelő kiválasztása) no-ra van állítva.*

Állítsa be az előremenő hőmérséklet számításához alkalmazott, rögzített kültéri hőmérsékletet, ha nem áll rendelkezésre kültéri érzékelő.

**Az adott beállítás megváltoztatásához kövesse az alábbi lépéseket:**

1. A – vagy a + gomb segítségével változtassa meg a paramétert.

*Alapértelmezés szerint: 0,0 °C*

*Beállítási tartomány: -49,0 és 50,0 °C között, 0,1 °C-os lépték*

2. Nyomja meg az **OK** gombot a változtatások jóváhagyásához, és lépjen vissza a rendszerparaméterek beállítása menübe.

### 15 – A VEZETÉK NÉLKÜLI KÜLTÉRI ÉRZÉKELŐ KONFIGURÁCIÓJA

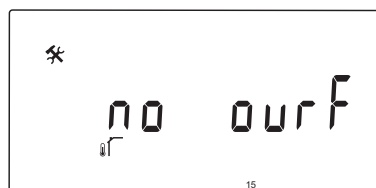

*Ez a paraméter csak akkor használható, ha a 13-as paraméter (Kültéri érzékelő kiválasztása) rF-re van állítva.*

Regisztráljon vezeték nélküli termosztátot a vezérlőegységen.

**A termosztát regisztrációja:**

1. A – vagy a + gomb segítségével változtassa meg a paramétert **INI**-re. A vezérlőegység most vezeték nélküli regisztrációs üzemmódban van.



2. Regisztrálja a termosztátot.
3. Ha megjelenik a helyiség aktuális hőmérséklete, nyomja meg az **OK** gombot a regisztráció jóváhagyásához.



*További információért lásd a következő fejezetet: 6.10 A termosztát regisztrációja a vezérlőegységhez.*

## 16 – MEGJELENÍTÉSI EGYSÉG

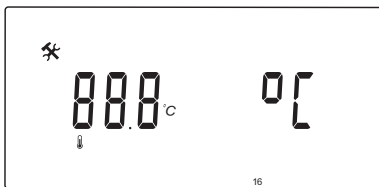

Válassza ki a vezérlőegység által használt hőmérséklet-megjelenítési egységet.

**Az adott beállítás megváltoztatásához kövesse az alábbi lépéseket:**

1. A °C és a °F lehetőség közötti váltáshoz nyomja meg a – vagy a + gombot.  
°C (alapértelmezett) Celsius-fok  
°F Fahrenheit-fok
2. Nyomja meg az **OK** gombot a változtatások jóváhagyásához, és lépjen vissza a rendszerparaméterek beállítása menübe.

## 17 – IDŐEGYSÉG

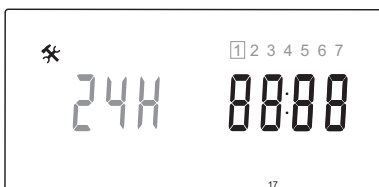

Válassza ki a vezérlőegység által használt időmegjelenítési egységet.



### MEGJEGYZÉS

Ne állítsa be a napot és az időt ebben a menüben. Ez nincs engedélyezve, és a beállítás nem is mentődik el.

**Az adott beállítás megváltoztatásához kövesse az alábbi lépéseket:**

1. A **24H** és a **12H** lehetőségek közötti váltáshoz nyomja meg a – vagy a + gombot.  
**24H** (alapértelmezett) 24 órás idő kijelzés használata.  
**12H** 12 órás idő kijelzés használata, az időt AM és PM ikon jelzi.
2. Nyomja meg az **OK** gombot a változtatások jóváhagyásához, és lépjen vissza a rendszerparaméterek beállítása menübe.

## 18 – SZELEP- ÉS SZIVATTYÚPRÓBA

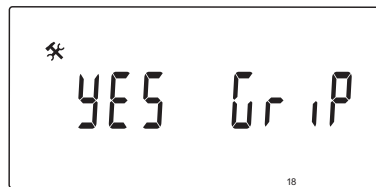

A szelep- és szivattyúpróba funkció aktivált állapotában választható.

A funkció délben (12:00) aktiválódik, ha a szelep és a szivattyú 24 órán keresztül nem üzemel.

**12:00** A szivattyú 1 percig működik.

**12:01** Az állásszabályzó kinyílik, a művelet 2 percet vesz igénybe.

**12:03** Az állásszabályzó bezárul, művelet 2 percet vesz igénybe.

**Az adott beállítás megváltoztatásához kövesse az alábbi lépéseket:**

1. A **YES** és a **no** lehetőségek közötti váltáshoz nyomja meg a – vagy a + gombot.  
**IGEN** (alapértelmezett) Szelep- és szivattyúpróba aktív.  
**no** Szelep- és szivattyúpróba inaktív.
2. Nyomja meg az **OK** gombot a változtatások jóváhagyásához, és lépjen vissza a rendszerparaméterek beállítása menübe.

## 19 – A SZIVATTYÚ AKTIVÁLÁSÁNAK KÉSLELTETÉSE



Állítsa be, hogy a keringtető szivattyú mennyi ideig legyen kikapcsolva a keverőszelep záródását követően.

A beállított időintervallumokat követően a keringtető szivattyú az áramlás és az előremenő hőmérséklet fenntartása érdekében újraindul.

**Az adott beállítás megváltoztatásához kövesse az alábbi lépéseket:**

1. A – vagy a + gomb segítségével változtassa meg a paramétert.  
*Alapértelmezés szerint: --- (folyamatos működés)*  
*Beállítási tartomány: ---, 0–60 perc*
2. Nyomja meg az **OK** gombot a változtatások jóváhagyásához, és lépjen vissza a rendszerparaméterek beállítása menübe.

## 20 – KÉZI VEZÉRLÉS

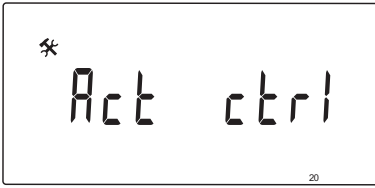

A paraméter kiválasztásával az állásszabályzó kézi vezérlése hajtható végre.



### MEGJEGYZÉS

A gomb megnyomásakor az adott feladat ellátását megelőzően az állásszabályzó 15 másodpercig leáll.

### Az állásszabályzó kézi vezérlése:

1. Az állásszabályzó nyitására vagy zárására nyomja meg a – vagy a + gombot.  
+ = **OPEN**, az állásszabályzó kinyílik.  
– = **CLOS**, az állásszabályzó bezárul.
2. Az állásszabályzó zárásához (a **STOP** felirat jelenik meg) nyomja meg a < vagy a > gombot. Az állásszabályzó a – vagy a + gomb újbóli megnyomásáig, illetve a kézi üzemmód törléséig a jelenlegi pozíciójában marad.
3. Leállításkor a kézi üzemmódból való kilépéshez és a rendszerparaméterek beállítása menübe való visszatéréshez nyomja meg a < vagy a > gombot.

## 21 – DIN 1264-4 PADLÓ-/TETŐELŐFŰTÉSI PROGRAM

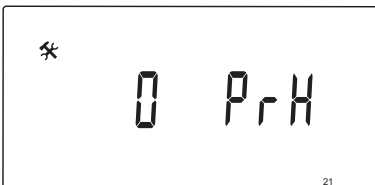

E funkció kiválasztásával a padló-/tetőelőfűtési program aktiválható. Az előfűtési program az újonnan telepített padlófűtési rendszerek károsodásának megelőzésére szolgál (lásd DIN 1264-4).

### Az adott beállítás megváltoztatásához kövesse az alábbi lépéseket:

1. A – vagy a + gomb segítségével változtassa meg a paramétert.  
**0dry** (alapértelmezett) A funkció inaktív.  
**7dry** A funkció aktív.
2. Nyomja meg az **OK** gombot a változtatások jóváhagyásához, és lépjen vissza a rendszerparaméterek beállítása menübe.
3. A program automatikusan fut az alábbi ütemezés szerint:  
1–3. nap: A számított előremenő hőmérséklet 25 °C-ra van beállítva.  
4–7. nap: A számított előremenő hőmérséklet a maximális fűtési határértékre van beállítva (2-es paraméter).



### MEGJEGYZÉS

A maximálisan megengedett hőmérsékletet illetően vegye fel a kapcsolatot a ház alapjául szolgáló anyag beszállítójával. Ezt a paramétert a 2-es paraméterben (Maximális előremenő hőmérséklet) lehet megadni.

Ha a program fut, a hátralévő napok jelennek meg a kijelzőn, az alábbi ábrán látható módon.

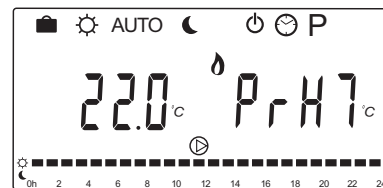

### Az előfűtési program leállítása:

1. Lokalizálja a paramétert a rendszerparaméterek beállítása menüben.
2. Nyomja meg kétszer az **OK** gombot, míg a **0. nap** meg nem jelenik a kijelzőn.
3. Nyomja meg az **OK** gombot a változtatások jóváhagyásához, és lépjen vissza a rendszerparaméterek beállítása menübe.

## 22 – PADLÓ-/TETŐSZÁRÍTÁSI PROGRAM

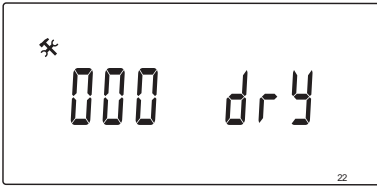

E funkció kiválasztásával a padló-/tetőszárítási program aktiválható. A szárítási program az újonnan telepített padlófűtési rendszerek károsodásának megelőzésére szolgál a hideg házakban.

**Az adott beállítás megváltoztatásához kövesse az alábbi lépéseket:**

1. A – vagy a + gomb segítségével változtassa meg a paramétert.

*Alapértelmezés szerint: 13 nap*

*Beállítási tartomány: 7–60 nap*

2. Nyomja meg az **OK** gombot a változtatások jóváhagyásához, és lépjen vissza a rendszerparaméterek beállítása menübe.
3. A program automatikusan fut az alábbi ütemezés szerint:

X = Beállított napok száma.

1–3. nap: A számított előremenő hőmérséklet 25 °C-ra van beállítva.

4–(X-3). nap: A számított előremenő hőmérséklet a maximális fűtési határértékre van beállítva (2-es paraméter).

(X-3)–X. nap: A számított előremenő hőmérséklet a minimális fűtési határértékre van beállítva (3-as paraméter).



### MEGJEGYZÉS

A maximálisan megengedett hőmérsékletet illetően vegye fel a kapcsolatot a ház alapjául szolgáló anyag beszállítójával. Ezt a paramétert a 2-es paraméterben (Maximális előremenő hőmérséklet) lehet megadni.

Ha a program fut, a hátralévő napok jelennek meg a kijelzőn, az alábbi ábrán látható módon.

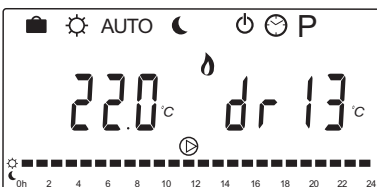

### A szárítási program leállítása:

1. Lokalizálja a paramétert a rendszerparaméterek beállítása menüben.
2. Nyomja meg kétszer az **OK** gombot, míg a **0 dry** meg nem jelenik a kijelzőn.
3. Nyomja meg az **OK** gombot a változtatások jóváhagyásához, és lépjen vissza a rendszerparaméterek beállítása menübe.

## 23 GYÁRI BEÁLLÍTÁSOK VISSZAÁLLÍTÁSA



E funkció a vezérlőegység minden paraméterét az alapértelmezett értékre állítja vissza.



### MEGJEGYZÉS

E funkció a vezérlőegység minden paraméterét az alapértelmezett értékre állítja vissza.

Ide tartoznak a vezetékek nélküli termosztátok és érzékelők regisztrációs adatai, valamint a felhasználóra szabott ütemezési programok.

### A gyári beállítások visszaállítása a következő lépésekből áll:

1. Tartsa lenyomva az **OK** gombot, amíg üres képernyőt nem lát (kb. 5 másodperc).
2. A vezérlőegység újraindul, és az **Auto** üzemmódba való belépés előtt megjelenik a szoftververzió.

## 24 – KILÉPÉS A RENDSZERPARAMÉTEREK BEÁLLÍTÁSA MENÜBŐL

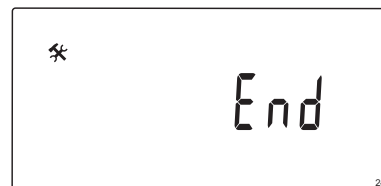

A rendszerparaméterek menüből való kilépéshez nyomja meg az **OK** gombot.

# 9 Az Uponor Smatrix Wave analóg termosztátok használata

Az Uponor Smatrix Move rendszerben bármelyik típusú termosztát (analóg vagy digitális) használható.



## FIGYELEM!

Vezeték nélküli termosztát használatához fel kell szerelni az A-155 antennát.

### Analóg termosztátok:



Uponor Smatrix Wave T-163  
(közületi termosztát)

Az analóg termosztát a hátoldalon található potenciométer beállításával vezérelhető.

### 9.1 A termosztát elrendezése

#### T-163 KÖZÜLETI TERMOSZTÁT

Normál működés során a termosztát hátoldalán elhelyezkedő rejtett LED fűtési vagy hűtési igény esetén mintegy 60 másodpercig világít.

Az alábbi ábrán a termosztát alkatrészei láthatók.

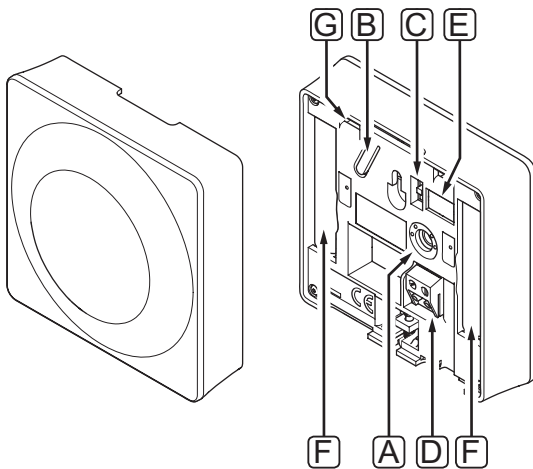

Megjelölés	Leírás
A	A hőmérséklet-célérték beállítására szolgáló potenciométer
B	Regisztráló gomb
C	Időkapcsoló-letiltó kapcsoló (az Uponor Smatrix Move rendszerben nincs funkciója)
D	Külső érzékelő csatlakozója (nem polarizált)
E	Konfigurációs DIP kapcsolók
F	Elemek
G	Fűtési/hűtési igény LED-je

### 9.2 A hőmérséklet beállítása

A hőmérsékletet a termosztáton a hőmérsékleti célérték 5-35 °C közötti beállításával módosíthatja.

#### T-163 KÖZÜLETI TERMOSZTÁT

Az alábbi ábra a termosztáton a hőmérsékleti célérték beállítását mutatja be.

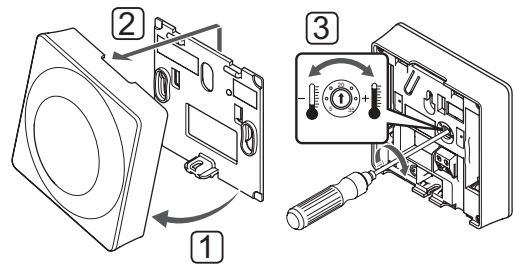

A termosztát hőmérsékleti célértékének módosítása:

1. Fordítsa el a termosztátot a tartóelemről.
2. Távolítsa el a falról.
3. A potenciométerrel állítsa be a kívánt hőmérsékletet.
4. Tegye vissza a termosztátot a falra.

### 9.3 Elemek cseréje

Ha a LED fűtésre vagy hűtésre vonatkozó igény esetén kétszer felvillan, cserélje ki a termosztát elemeit.

A termosztát az elemek behelyezését követően egy kb. 10 másodperces öntesztet indít el. A rendszer bemenete inaktíválódik, és a termosztát LED-je ezalatt villogni kezd.

Az alábbi ábra bemutatja az elemcserét.

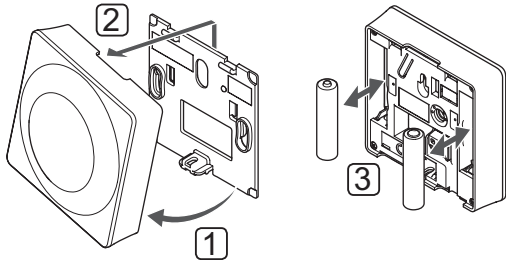

1. Fordítsa el a termosztátot a tartóelemről.
2. Távolítsa el a falról.
3. Cserélje ki az elemeket.

### 9.4 Gyári beállítások visszaállítása

A gyári beállítások visszaállítása funkció minden paramétert az alapértelmezett értékre állít vissza.



#### MEGJEGYZÉS

Ha nem kifejezetten szükséges, ne végezze el a termosztát gyári adatainak visszaállítását.



#### MEGJEGYZÉS

A gyári beállítások visszaállítása funkció törli a termosztát regisztrációs adatait.

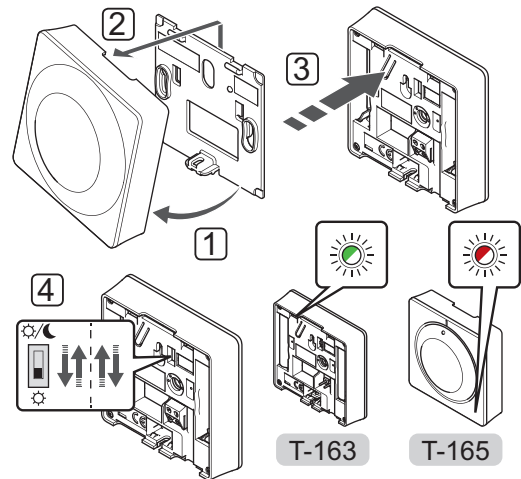

Az analóg termosztátok gyári adatainak visszaállításához kövesse az alábbiakat:

1. Fordítsa el a termosztátot a tartóelemről.
2. Távolítsa el a falról.
3. Finoman nyomja meg a termosztát regisztráló gombját, tartsa lenyomva, és csak akkor engedje el, amikor a hűtési vagy fűtési igényt jelző LED villogni kezd.
4. Változtassa meg kétszer az Időzítő letiltó kapcsoló helyzetét, a kiindulási helyzettől függetlenül.
5. A termosztát ezzel a gyári beállítási célértékekre áll vissza.

# 10 Az Uponor Smatrix Wave digitális termosztátok használata

Az Uponor Smatrix Move rendszerben bármelyik típusú termosztát (analóg vagy digitális) használható.

A digitális termosztátok kijelzővel rendelkeznek, mely tájékoztatást nyújt a felhasználónak, vezérlésük pedig nyomógombokkal történik.



## FIGYELEM!

Vezeték nélküli termosztát használatához fel kell szerelni az A-155 antennát.

### Digitális termosztátok:



Uponor Smatrix Wave T-169  
(digitális termosztát)



Uponor Smatrix Wave T-168  
(programozható termosztát)  
Uponor Smatrix Wave T-166  
(digitális termosztát)

## 10.1 A termosztát elrendezése

### T-169 TERMOSZTÁT

Az alábbi ábrán a termosztát alkatrészei láthatók.

T-169

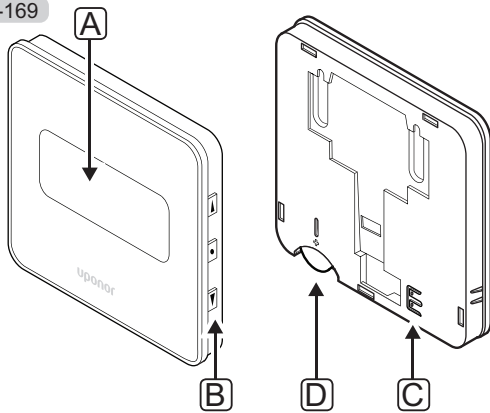

Megjelölés	Leírás
A	Kijelző
B	Gombok
C	Külső érzékelő csatlakozója (nem polarizált)
D	Elem

### A T-166 ÉS A T-168 TERMOSZTÁT

Az alábbi ábrán a termosztát alkatrészei láthatók.

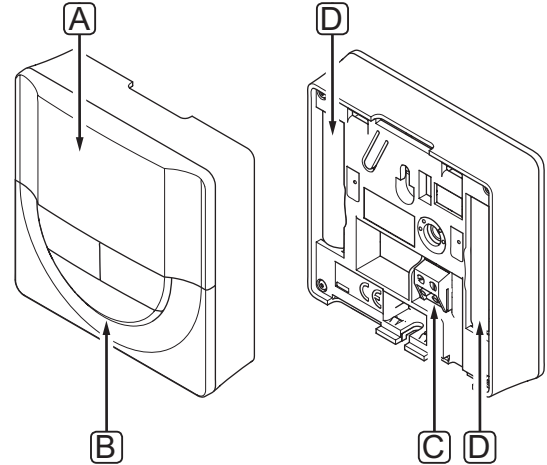

Megjelölés	Leírás
A	Kijelző
B	Gombok
C	Külső érzékelő csatlakozója (nem polarizált)
D	Elemek



## 10.2 A kijelző elrendezése

### T-169 TERMOSZTÁT

Az ábrákon különféle képernyők és a kijelzőn megjeleníthető különféle szimbólumok láthatók.

#### Működési üzemmód (alapértelmezett képernyő)

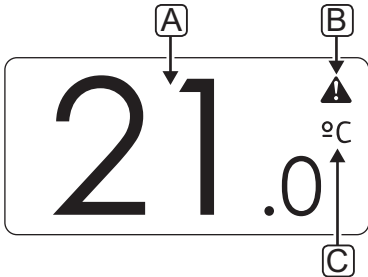

Megjelölés	Ikon	Leírás
A	21.0	A hőmérséklet kijelzése – vagy + jellel, két számjeggyel, tizedesponttal és a törtrész kijelzése a 0 vagy 5 számjeggyel.
B	⚠	Riasztás jele
C	°C °F	Hőm. m.egys.

#### Célérték módosítása

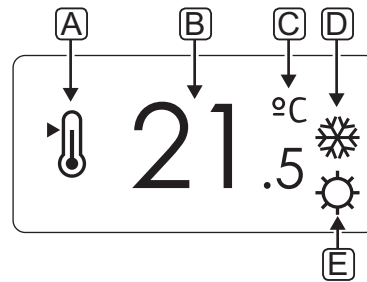

Megjelölés	Ikon	Leírás
A	🌡	Célérték-módosítási mód
B	21.5	A hőmérsékleti célérték kijelzése – vagy + jellel, két számjeggyel, tizedesponttal és a törtrész kijelzése a 0 vagy 5 számjeggyel
C	°C °F	Hőm. m.egys.
D	🔥 ❄	Fűtési igény Hűtési igény
E	⚙ 🌙	Komfort üzemmód ECO (gazdaságos) üzemmód

HU

## Riasztások

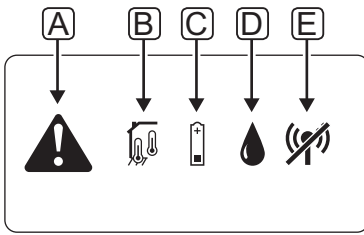

Megjelölés	Ikon	Leírás
A		Riasztási mód
B		Hibás beltéri hőmérséklet-érzékelő
		Hibás padlóhőmérséklet-érzékelő
		Hibás távoli hőmérséklet-érzékelő
		Hibás kültérihőmérséklet-érzékelő
C		Az elemek alacsony töltöttségének kijelzése
D		A relatív páratartalom küszöbértéke elérve
E		Adatátvitel hibájának jelzése

## Vezérlési üzemmód

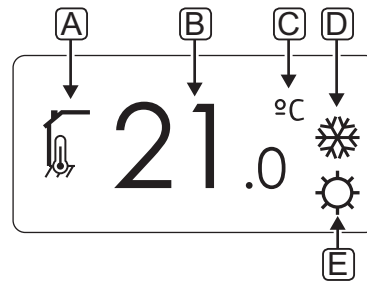

Megjelölés	Ikon	Leírás
A		Aktuális vezérlési üzemmód Beltéri hőmérséklet kijelzése
		Aktuális vezérlési üzemmód Beltéri hőmérséklet kijelzése padlóhőmérséklet-korlátozással
		Aktuális vezérlési üzemmód Távérzékelő hőmérséklet-kijelzése
		Aktuális vezérlési üzemmód Kültéri hőmérséklet kijelzése
B	21.0	Hőmérsékletegység: akkor jelenik meg, ha az A karaktercsoport a hőmérsékletet mutatja
C	°C	Hőm. m.egys.
	°F	
D		Fűtési igény
		Hűtési igény
E		Komfort üzemmód
		ECO (gazdaságos) üzemmód
		Üdülés üzemmód

## RELATÍV PÁRATARTALOM

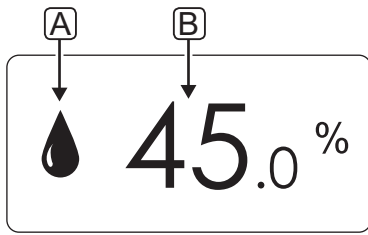

Megjelölés	Ikon	Leírás
A		Relatív páratartalom szintje
B	45.0	A relatív páratartalom kijelzése két számjeggyel. „%” karakter jelöli

## A T-166 ÉS A T-168 TERMOSZTÁT

Az alábbi ábrán a kijelzőn megjeleníthető összes szimbólum és karakter látható:

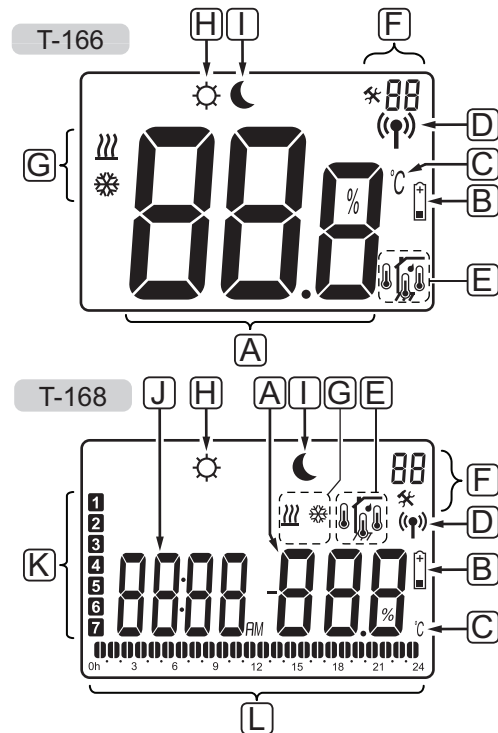

Megjelölés	Ikon	Leírás
A		Csak a T-166 típusnál Három alfanumerikus karakterből álló üzenet mezője
	T-166 	A hőmérséklet kijelzése – vagy + jellel, két számjeggyel, tizedesponnttal és a törtrész kijelzése a 0 vagy 5 számjeggyel.
	T-168 	A relatív páratartalom kijelzése két számjeggyel. „%” karakter jelöli
B		Az elemek alacsony töltöttségének kijelzése
C	$^{\circ}\text{C}$ $^{\circ}\text{F}$	Hőmérsékletegység: akkor jelenik meg, ha az A karaktercsoport a hőmérsékletet mutatja
D		Adatátvitel kijelzése
E		Beltéri hőmérséklet kijelzése Távérzékelő hőmérséklet kijelzése (RS üzemmód)  Az <b>Err</b> felirat és az érzékelő felvillanó ikonja hibás érzékelőt jelez
		Beltéri hőmérséklet kijelzése padlóhőmérséklet-korlátozással  Az <b>Err</b> felirat és a padlóérzékelő felvillanó ikonja hibás érzékelőt jelez
		Padlóhőmérséklet kijelzése  Az <b>Err</b> felirat és a padlóérzékelő felvillanó ikonja hibás érzékelőt jelez
		Kültéri hőmérséklet kijelzése  Az <b>Err</b> felirat és a kültéri érzékelő felvillanó ikonja hibás érzékelőt jelez
F		Csak a T-168 típusnál Beállítási menü
		Beállítási menü száma
G		Fűtési igény
		Hűtési igény

Megjelölés	Ikon	Leírás
H		Komfort üzemmód
I		ECO (gazdaságos) üzemmód
J		Csak a T-168 típusnál Digitális óra
		Csak a T-168 típusnál Paraméter neve a beállítási menüben
	 	Csak a T-168 típusnál A napszak (AM vagy PM, azaz de. vagy du.) kijelzése, ha a termosztát 12 órás üzemmódba van állítva
		Nincs kijelzés, ha a termosztát 24 órás üzemmódba van állítva
K		Csak a T-168 típusnál A hét kiválasztott/aktivált napja 1 = hétfő 7 = vasárnap
L		Csak a T-168 típusnál Az idő órában kifejezett, kiválasztott vagy ütemezett kijelzése Komfort üzemmódban, 0:00 és 24:00 között  Fél = 30 perc Teljes = 1 óra

HU

## 10.3 Kezelőgombok

Az alábbi ábra a digitális termosztátok kezelőgombjait mutatja be.

T-169

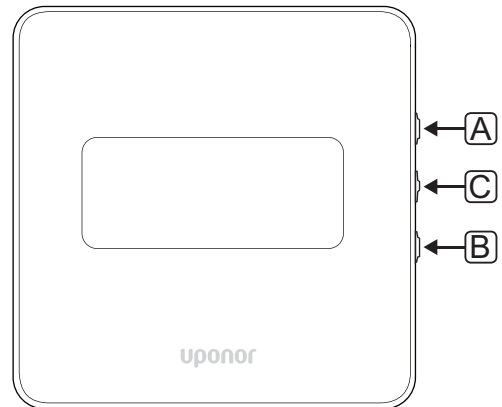

T-166  
T-168

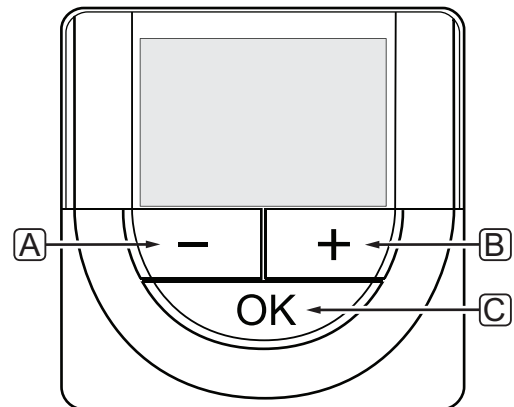

Megjelölés	Leírás
A	A - és + gomb az alábbi funkciókkal rendelkezik:
B	
C	Az OK gomb az alábbi funkciókkal rendelkezik:

- Alaphőmérséklet beállítása
- Paraméterek módosítása a beállítási menükben
- Váltás az aktuális állapotadatok és a termosztáthoz csatlakoztatott érzékelők értékei között
- A beállítási menübe való belépés és az abból való kilépés
- Beállítás jóváhagyása

## 10.4 Bekapcsolás

Bekapcsoláskor a kijelzőn kb. három másodpercig a szoftver verziószáma látható. Ezután a termosztát működési üzemmódba lép.

A termosztát első bekapcsolásakor vagy a gyári adatok visszaállítását követően a szoftver a dátum és az idő beállítását igényli (csak a T-168 típusnál).

### SZOFTVERVERZIÓ

A termosztát bekapcsolásakor megjelenik a szoftver aktuális verziója.

Példák:

T-169



T-166



T-168



### A DÁTUM ÉS AZ IDŐ BEÁLLÍTÁSA (CSAK A T-168 TÍPUSNÁL)

A termosztát első elindításakor, a gyári beállítások visszaállítását követően, vagy ha huzamosabb ideig nem helyezett elemeket a készülékbe, a szoftver a dátum és az idő beállítását igényli.

Az értékeket a - vagy a + gombbal módosíthatja; az érték beállításához nyomja meg az **OK** gombot, majd lépjen a következő szerkeszthető értékre.



### MEGJEGYZÉS

Ha kb. 8 másodpercig egyetlen gombot sem nyom le, az éppen aktuális értékek elmentődnek, és a szoftver működési üzemmódba lép.

1. Állítsa be az órát.



2. Állítsa be a percet.



3. Állítsa be az idő 12 vagy 24 órás megjelenítését.



4. Állítsa be a hét napját (1 = hétfő, 7 = vasárnap).

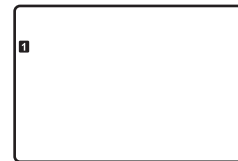

HU

5. Állítsa be a napot.



6. Állítsa be a hónapot.



7. Állítsa be az évet.



8. Nyomja meg az **OK** gombot a működési üzemmódba való visszatéréshez.

A beállítási menüben a dátumot és az időt is beállíthatja.

További információkért lásd a következő fejezetet: 10.9 Beállítások.

HU

## 10.5 A hőmérséklet beállítása

A hőmérsékletet a termosztáton a hőmérsékleti célérték beállításával módosíthatja.

A hőmérsékletet a termosztát gombjaival állíthatja be. Ha megnyom egy gombot, a kijelző világítani kezd. Ha semmilyen műveletet nem hajt végre, a háttérvilágítás mintegy 10 másodpercen belül kialszik.

Az alábbi ábra a termosztáton a hőmérsékleti célérték beállítását mutatja be.

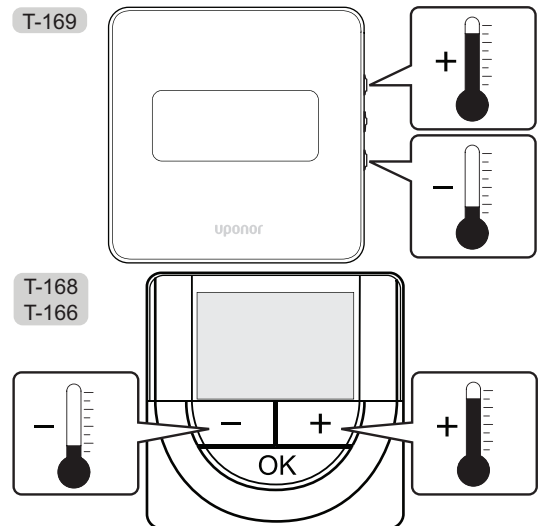

A termosztát aktuális vezérlési módjához tartozó alaphőmérséklet beállításához kövesse az alábbi lépéseket:

1. Nyomja meg egyszer a - vagy a + (T-169 = ▼ vagy ▲) gombot.

A képernyőn az aktuális beállított alaphőmérséklet villogva jelenik meg.

T-169

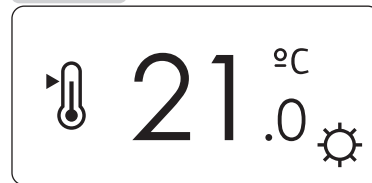

T-166



T-168



2. A hőmérsékleti célérték beállításához nyomja meg többször a - vagy a + (T-169 = ▼ vagy ▲) gombot. Az érték 0,5-es léptékenként változik.

Az új alaphőmérséklet beállítását követően a képernyő néhány másodperc múlva visszatér működési üzemmódba és a helyiség hőmérsékletét mutatja.

## 10.6 Működési üzemmód





Normál működés során a termosztát működési üzemmódban van.

Működési üzemmódban a kijelzőn a speciális vezérlési módra vonatkozó információk jelennek meg.

## 10.7 Vezérlési üzemmód

A termosztát négy vezérlési üzemmóddal rendelkezik, amelyek a beállítási menüben szabályozhatók.

Vezérlési üzemmódok:

T-169	T-166/ T-168	Leírás
	RT	A helyiség hőmérséklete
	RFT	A helyiség hőmérséklete külső padlóérzékelővel (a korlátozások nem vonatkoznak a Move vezérlőegység működésére abban az esetben, ha az nincs beépítve a Wave vezérlőegységbe)
	RS	Távérzékelő
	RO	A helyiség hőmérséklete távoli kültéri távérzékelővel

Vezérlési üzemmódban különböző típusú információk jelenhetnek meg a kijelzőn. A T-168 digitális termosztát az órát és az ütemezési programra vonatkozó információt is mutatja.

A rendelkezésre álló információkat az **OK** gombbal váltogathatja.

### RT (A HELYISÉG HŐMÉRSÉKLETE) ÜZEMMÓD

1. A helyiség hőmérséklete (alapértelmezett)
2. Riasztások listája (csak akkor látható, ha a T-169 termosztáton riasztás következett be)
3. Helyiség hőmérséklete, aktuális ECO/Komfort mód és aktuális fűtési vagy hűtési igény (csak a T-169 típusnál)
4. Relatív páratartalom (csak a T-168 és T-169 típusnál)

### RFT (HELYISÉG- ÉS PADLÓHŐMÉRSÉKLET) ÜZEMMÓD

1. A helyiség hőmérséklete (alapértelmezett)
2. Riasztások listája (csak akkor látható, ha a T-169 termosztáton riasztás következett be)
3. Padló hőmérséklete, aktuális ECO/Komfort mód és aktuális fűtési vagy hűtési igény (csak a T-169 típusnál)
4. Relatív páratartalom (csak a T-168 és T-169 típusnál)
5. Padló hőmérséklete (csak a T-166 és T-168 típusnál)

### RS (TÁVÉRZÉKELŐ) ÜZEMMÓD

1. A helyiség hőmérséklete (alapértelmezett)
2. Riasztások listája (csak akkor látható, ha a T-169 termosztáton riasztás következett be)
3. Távérzékelő, padló hőmérséklete, aktuális ECO/Komfort mód és aktuális fűtési vagy hűtési igény (csak a T-169 típusnál)
4. Relatív páratartalom (csak a T-168 és T-169 típusnál)

### RO (KÜLTÉRI TÁVÉRZÉKELŐ) ÜZEMMÓD

1. A helyiség hőmérséklete (alapértelmezett)
2. Riasztások listája (csak akkor látható, ha a T-169 termosztáton riasztás következett be)
3. Kültéri hőmérséklet, aktuális ECO/Komfort mód és aktuális fűtési vagy hűtési igény (csak a T-169 típusnál)
4. Relatív páratartalom (csak a T-168 és T-169 típusnál)
5. Kültéri hőmérséklet (csak a T-166 és T-168 típusnál)

## 10.8 A vezérlési üzemmód megváltoztatása

Ha a termosztáthoz külső érzékelő csatlakozik, az érzékelő megfelelő működéséhez vezérlési üzemmódot kell választani.



### MEGJEGYZÉS

Ha az almenüben való tartózkodás során kb. 8 másodpercig egyetlen gombot sem nyom le, az éppen aktuális értékek elmentődnek, és a szoftver a beállítási menübe lép vissza. Mintegy 60 másodperc múlva a szoftver működési üzemmódba lép vissza.

1. Tartsa lenyomva az **OK** gombot mindaddig, amíg a beállítások ikon és a menüsámok meg nem jelennek a képernyő jobb felső sarkában (kb. 3 másodperc).
2. A – vagy a + (T-169 = ▼ vagy ▲) gomb segítségével módosítsa a számot **04**-re, és nyomja meg az **OK** gombot.
3. Az aktuális vezérlési mód (RT, RFT, RS vagy RO) jelenik meg.
4. A – vagy a + gomb segítségével változtassa meg a vezérlési üzemmódot (T-169 = ▼ vagy ▲) (lásd az alábbi listát), és nyomja meg az **OK** gombot.

T-169	T-166/ T-168	Leírás
	RT	A helyiség hőmérséklete
	RFT	A helyiség hőmérséklete külső padlóérzékelővel (a korlátozások nem vonatkoznak a Move vezérlőegység működésére abban az esetben, ha az nincs beépítve a Wave vezérlőegységbe)
	RS	Távérzékelő
	RO	A helyiség hőmérséklete távoli kültéri távérzékelővel

5. A beállítási menübe úgy léphet vissza, hogy 3 másodpercig lenyomva tartja az **OK** gombot.

## 10.9 Beállítások

Ez a menü a termosztát működésére vonatkozó összes beállítást tartalmazza.



### MEGJEGYZÉS

Ha az almenüben való tartózkodás során kb. 8 másodpercig egyetlen gombot sem nyom le, az éppen aktuális értékek elmentődnek, és a szoftver a beállítási menübe lép vissza. Mintegy 60 másodperc múlva a szoftver működési üzemmódba lép vissza.

A beállítási menübe való belépéshez kövesse az alábbiakat:

1. Tartsa lenyomva az **OK** gombot mintegy 3 másodpercig.
2. A beállítási ikon és a menüsámok a képernyő jobb felső sarkában jelennek meg.
3. A – vagy a + gomb (T-169 = ▼ vagy ▲) segítségével lépjen be a megfelelő számú almenübe (lásd az alábbi listát).

**00** = Program (csak a T-168 típusnál)

**02** = Váltás a fűtés/hűtés mód között

**03** = ECO üzemmódra visszaállított hőmérséklet

**04** = Vezérlési üzemmód

**05** = A padlóhőmérséklet felső határértékének korlátozása

**06** = A padlóhőmérséklet alsó határértékének korlátozása

**07** = Hűtés engedélyezése

**08** = Megjelenítési egység

**09** = Klímavezérlő beépítése

**10** = Idő és dátum (csak a T-168 típusnál)

**11** = A helyiség hőmérsékletének kalibrálása

**12** = Képernyő invertálása (csak a T-169 típusnál)

4. A paraméterek szerkesztési módjába való belépéshez nyomja meg az **OK** gombot. T-166 és T-168: a paraméter villogni kezd. T-169: a menü száma aláhúzva jelenik meg.
5. Változtassa meg a kívánt paramétereket az almenüben.
6. A beállítási menübe úgy léphet vissza, hogy 3 másodpercig lenyomva tartja az **OK** gombot.



## 00 PROGRAM (CSAK A T-168 TÍPUSNÁL)

Ebben a menüben a Komfort/ECO (gazdaságos) üzemmód hét különböző ütemezési programjának egyike állítható be.

Az 1–6. program előre programozott, míg a 7.-et a felhasználható határozhatja meg. Az ütemezett programok 30 perces egységekre felosztva mutatják a napot, melyek Komfort (fekete jelzés) vagy ECO módba (üres jelzés) vannak állítva.

„Ütemezés kikapcsolása” program (alapértelmezett):

P1 program:

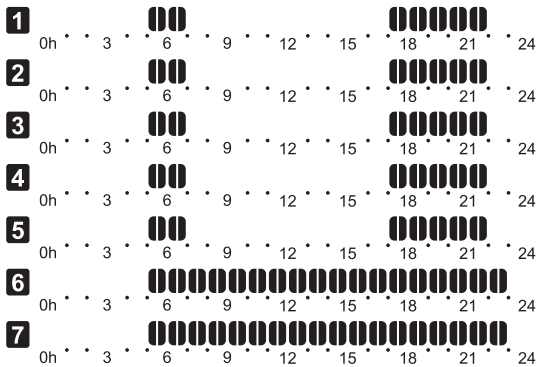

P2 program:

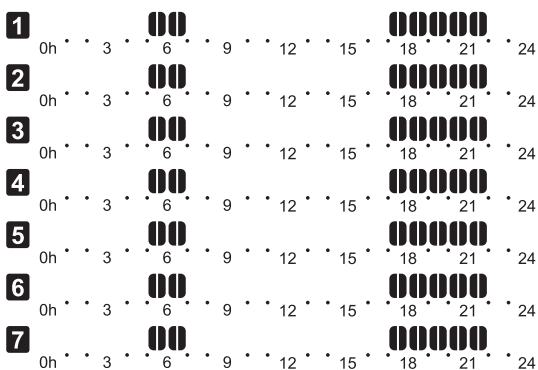

P3 program:

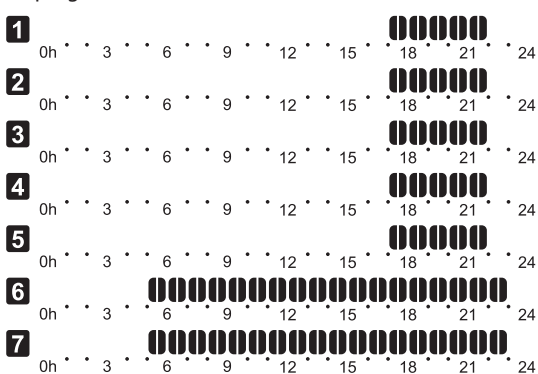

P4 program:

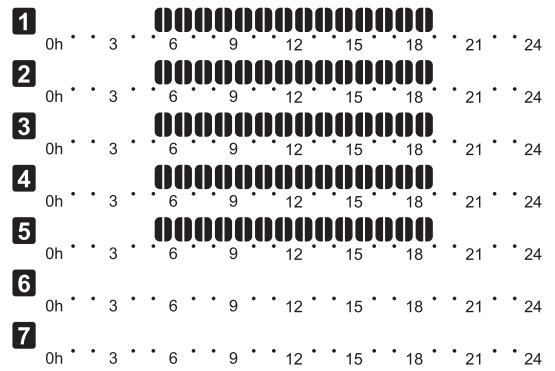

P5 program:

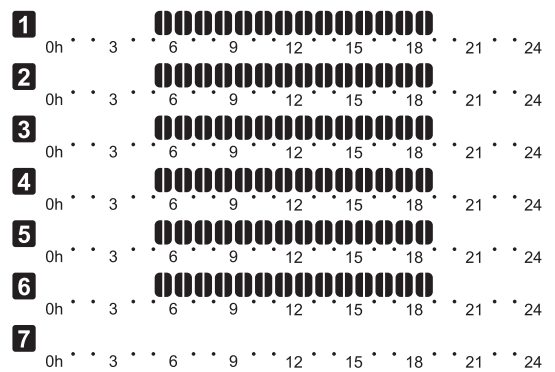

P6 program:

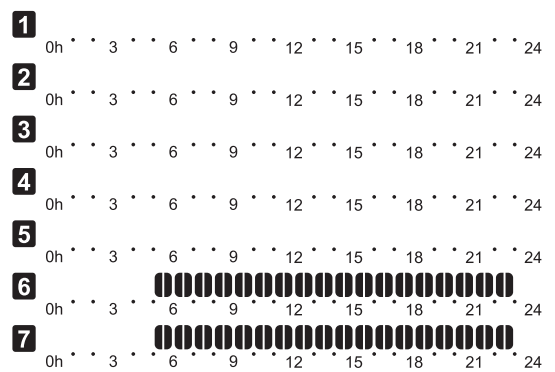

### Ütemezési program kiválasztása

Ütemezési program kiválasztása:

1. A paraméterek szerkesztési módjába való belépéshez nyomja meg az **OK** gombot.
2. A – vagy a + gomb segítségével válassza ki a programot.

Válasszon az alábbiak közül: **P1–P6, U** (felhasználó által meghatározott program) és **Ki**.

3. Nyomja meg az **OK** gombot a kiválasztott program jóváhagyásához, és lépjen vissza a beállítási menübe.

### Felhasználó által meghatározott program testreszabása egy adott napra

A felhasználó által meghatározott program testreszabása:

1. A paraméterek szerkesztési módjába való belépéshez nyomja meg az **OK** gombot.
2. A - vagy + gomb segítségével válassza ki az **U** programot.
3. A kiválasztott program jóváhagyásához nyomja meg az **OK** gombot.  
Az aktuális nap villogni kezd.
4. A - vagy + gomb segítségével válassza ki a napot.
5. Tartsa lenyomva az **OK** gombot, amíg a **00:00** kijelzés meg nem jelenik a képernyőn (kb. 2 másodperc).
6. A jelzett intervallum Komfort (☀️) és ECO üzemmódjai (🌙) közötti átkapcsoláshoz nyomja meg az **OK** gombot.
7. A - vagy + gomb segítségével léptesse a kurzort (a kijelző alján). A kurzor egyik intervallumról a másikra történő léptetésekor mentse el a kiválasztott módot az adott intervallumhoz.
8. Ismétlje a 6. és 7. lépést addig, amíg a kijelzőn a **23:30** érték nem látható.
9. A + gomb megnyomásával zárja le az aktuális napot, és a szoftver a beállítási menübe lép vissza.
10. Egy másik nap beállításához kezdje újra az 1. lépéstől.

### Felhasználó által meghatározott program testreszabása egy teljes hétre

MEGJEGYZÉS Ez a módszer visszaállítja a felhasználó által meghatározott aktuális programot a gyári alapértelmezett értékekre.

A felhasználó által meghatározott program testreszabása:

1. A paraméterek szerkesztési módjába való belépéshez nyomja meg az **OK** gombot.
2. A - vagy + gomb segítségével válassza ki az **U** programot.
3. Tartsa lenyomva az **OK** gombot, amíg az **1.** nap és a **00:00** kijelzés meg nem jelenik a képernyőn.
6. A jelzett intervallum Komfort (☀️) és ECO üzemmódjai (🌙) közötti átkapcsoláshoz nyomja meg az **OK** gombot.
7. A - vagy + gomb segítségével léptesse a kurzort (a kijelző alján). A kurzor egyik intervallumról a másikra történő léptetésekor mentse el a kiválasztott módot az adott intervallumhoz.
8. Ismétlje a 6. és 7. lépést addig, amíg a kijelzőn a **23:30** érték nem látható.
9. A + gomb megnyomásával zárja le az aktuális nap programozását.  
Megjelenik a **Másolás Igen** felirat (az Igen villog).
10. A - vagy + gomb segítségével válassza ki az **Igen** vagy **Nem** lehetőséget, és az **OK** gombbal erősítse meg.  
Az aktuális napra vonatkozó beállítások következő napra történő alkalmazásához válassza az **Igen** lehetőséget. Ismétlje meg ezt minden napnál, melynél azonos beállításokat szeretne alkalmazni.  
Válassza a **Nem** lehetőséget, és nyomja meg az **OK** gombot, ha a következő napra új ütemezési intervallumot kíván létrehozni. Ezután ismétlje a 6–10. lépéseket mindaddig, amíg a teljes hetet be nem programozza.
11. Az utolsó nap beprogramozását követően a kijelző a beállítási menübe lép vissza.



## 02 VÁLTÁS A HŰTÉSI ÉS A FŰTÉSI ÜZEMMÓDOK

### KÖZÖTT

Ebben a menüben manuálisan beállítható, hogy a rendszer fűtési, hűtési vagy kiegészítő üzemmódban van-e. Kiegészítő üzemmódban egy külső jel határozza meg a hűtésre történő átkapcsolás időpontját.

Az adott beállítás megváltoztatásához kövesse az alábbi lépéseket:

1. A paraméterek szerkesztési módjába való belépéshez nyomja meg az **OK** gombot.
2. A – vagy a + gomb (T-169 = ▼ vagy ▲) segítségével változtassa meg a beállítást (lásd az alábbi listát).

T-169	T-166/ T-168	Leírás
	H	Fűtés (a fűtési igény ikonja villog a T-166 és T-168 termosztáton)
	C	Hűtés (a hűtési igény ikonja villog a T-166 és T-168 termosztáton)

3. Nyomja meg az **OK** gombot a változtatások jóváhagyásához, és lépjen vissza a beállítási menübe.

## 03 ECO ÜZEMMÓDRA VISSZAÁLLÍTOTT

### HŐMÉRSÉKLET

Ebben a menüben az ECO üzemmódban érvényes visszaállított hőmérséklet értéke állítható be.

A beállítás az aktuális alaphőmérsékletet a beállított értéknek megfelelően módosítja. Fűtési üzemmódban a rendszer a beállított alaphőmérsékletet csökkenti, hűtési üzemmódban pedig növeli.

Ha a visszaállított hőmérsékletet 0-ra állítja, a termosztát működését a rendszer ECO üzemmódra való áttérése nem befolyásolja.

Az adott beállítás megváltoztatásához kövesse az alábbi lépéseket:

1. A paraméterek szerkesztési módjába való belépéshez nyomja meg az **OK** gombot.
2. A – vagy + gomb (T-169 = ▼ vagy ▲) segítségével változtassa meg a paramétert.

*Alapértelmezés szerint: 4 °C*

*Beállítási tartomány: 0–11 °C, 0,5 °C-os lépték*

3. Nyomja meg az **OK** gombot a változtatások jóváhagyásához, és lépjen vissza a beállítási menübe.

## 04 VEZÉRLÉSI ÜZEMMÓD





Ebben a menüben a termosztát vezérlési üzemmódja állítható be.

Ha a termosztáthoz külső érzékelő csatlakozik, az érzékelő megfelelő működéséhez vezérlési üzemmódot kell választani.

Az aktuális vezérlési mód (**RT**, **RFT**, **RS** vagy **RO**) jelenik meg.

Az adott beállítás megváltoztatásához kövesse az alábbi lépéseket:

1. A paraméterek szerkesztési módjába való belépéshez nyomja meg az **OK** gombot.
2. A – vagy a + gomb (T-169 = ▼ vagy ▲) segítségével változtassa meg a vezérlési üzemmódot (lásd az alábbi listát).

T-169	T-166/ T-168	Leírás
	RT	A helyiség hőmérséklete
	RFT	A helyiség hőmérséklete külső padlóérzékelővel (a korlátozások nem vonatkoznak a Move vezérlőegység működésére abban az esetben, ha az nincs beépítve a Wave vezérlőegységbe)
	RS	Távérzékelő
	RO	A helyiség hőmérséklete távoli kültéri távérzékelővel

3. Nyomja meg az **OK** gombot a változtatások jóváhagyásához, és lépjen vissza a beállítási menübe.

## 05 A PADLÓHŐMÉRSÉKLET FELSŐ ÉRTÉKÉNEK

### KORLÁTOZÁSA

Ebben a menüben a padlőhőmérséklet legnagyobb megengedett értéke állítható be. A korlátozások nem vonatkoznak a Move vezérlőegység működésére abban az esetben, ha az nincs beépítve a Wave vezérlőegységbe.

A menü csak akkor látható, ha az RFT vezérlési üzemmód aktiválva van a 04-es beállítási menüben.

Az adott beállítás megváltoztatásához kövesse az alábbi lépéseket:

1. A paraméterek szerkesztési módjába való belépéshez nyomja meg az **OK** gombot.
2. A – vagy + gomb (T-169 = ▼ vagy ▲) segítségével változtassa meg a paramétert.

Alapértelmezés szerint: 26 °C

Beállítási tartomány: 20–35 °C, 0,5 °C-os lépték



### MEGJEGYZÉS

Ezt a paramétert nem lehet alacsonyabbnak választani, mint a **06-os, A padlőhőmérséklet alsó értékének korlátozása** beállítási menüben beállított érték.

3. Nyomja meg az **OK** gombot a változtatások jóváhagyásához, és lépjen vissza a beállítási menübe.

## 06 A PADLÓHŐMÉRSÉKLET ALSÓ ÉRTÉKÉNEK

### KORLÁTOZÁSA

Ebben a menüben a padlőhőmérséklet legkisebb megengedett értéke állítható be. A korlátozások nem vonatkoznak a Move vezérlőegység működésére abban az esetben, ha az nincs beépítve a Wave vezérlőegységbe.

A menü csak akkor látható, ha az RFT vezérlési üzemmód aktiválva van a 04-es beállítási menüben.

Az adott beállítás megváltoztatásához kövesse az alábbi lépéseket:

1. A paraméterek szerkesztési módjába való belépéshez nyomja meg az **OK** gombot.
2. A – vagy + gomb (T-169 = ▼ vagy ▲) segítségével változtassa meg a paramétert.

Alapértelmezés szerint: 20 °C

Beállítási tartomány: 10–30 °C, 0,5 °C-os lépték



### MEGJEGYZÉS

Ha az adott paramétert 16 °C-nál alacsonyabbnak állítja be, a hűtés ikonja villogni kezd, amivel a rendszer a kondenzáció kockázatára figyelmeztet.



### MEGJEGYZÉS

Ezt a paramétert nem lehet magasabbnak választani, mint a **05 A padlőhőmérséklet felső értékének korlátozása** beállítási menüben beállított érték.



3. Nyomja meg az **OK** gombot a változtatások jóváhagyásához, és lépjen vissza a beállítási menübe.

## 07 HŰTÉS ENGEDÉLYEZÉSE

Ebben a menüben beállítható, hogy a rendszerben engedélyezve legyen-e a hűtés.

Az adott beállítás megváltoztatásához kövesse az alábbi lépéseket:

1. A paraméterek szerkesztési módjába való belépéshez nyomja meg az **OK** gombot.
2. A **Yes** és a **No** lehetőségek közötti váltáshoz nyomja meg a – vagy a + gombot (T-169 = ▼ vagy ▲).

T-169	T-166/ T-168	Leírás
	Igen	Megjeleníti a hűtési igény ikonját
	Nem	Elrejti a hűtési igény ikonját



3. Nyomja meg az **OK** gombot a változtatások jóváhagyásához, és lépjen vissza a beállítási menübe.

## 08 MEGJELENÍTÉSI EGYSÉG

Eben a menüben a hőmérséklet megjelenítési egysége állítható be.

Az adott beállítás megváltoztatásához kövesse az alábbi lépéseket:

1. A paraméterek szerkesztési módjába való belépéshez nyomja meg az **OK** gombot.
2. A Celsius és a Fahrenheit lehetőségek közötti váltáshoz nyomja meg a – vagy a + gombot (T-169 = ▼ vagy ▲).

T-169	T-166/ T-168	Leírás
	DEg °C	Celsius-fok
	DEg °F	Fahrenheit-fok

3. Nyomja meg az **OK** gombot a változtatások jóváhagyásához, és lépjen vissza a beállítási menübe.



## 09 KLÍMAVEZÉRLŐ KOORDINÁLÁSA A VEZÉRLŐEGYSÉGGEL

Ebben a menüben a termosztát a Move vezérlőegységen van regisztrálva.

Alapértelmezett érték: **nem**

Az adott beállítás megváltoztatásához kövesse az alábbi lépéseket:

1. A paraméterek szerkesztési módjába való belépéshez nyomja meg az **OK** gombot.
2. A **no**, **Yes** és **CnF** lehetőségek közötti váltáshoz nyomja meg a – vagy a + gombot (T-169 = ▼ vagy ▲).

T-169	T-166/ T-168	Leírás
	nem	Nincs koordinálva
	YES	Koordinálva van (a Move vezérlőegységen való regisztrációt igényel)
	CnF	Regisztrálja és erősítse meg a Move vezérlőegységen

3. Nyomja meg az **OK** gombot a változtatások jóváhagyásához, és lépjen vissza a beállítási menübe.

## 10 DÁTUM ÉS IDŐ (CSAK A T-168 TÍPUSNÁL)

Eben a menüben a dátum és az idő állítható be. Erre a beállításra a termosztát ütemezési programjának használatához van szükség.

A – vagy a + gomb segítségével változtassa meg az értéket. Nyomja meg az **OK** gombot az érték beállításához, és lépjen a következő szerkeszthető értékre.

Az adott beállítás megváltoztatásához kövesse az alábbi lépéseket:

1. A paraméterek szerkesztési módjába való belépéshez nyomja meg az **OK** gombot.
2. Állítsa be az órát.
3. Állítsa be a percet.
4. Állítsa be az idő 12 vagy 24 órás megjelenítését.
5. Állítsa be a hét napját (1 = hétfő, 7 = vasárnap).
6. Állítsa be a napot.
7. Állítsa be a hónapot.
8. Állítsa be az évet.
9. Nyomja meg az **OK** gombot a változtatások jóváhagyásához, és lépjen vissza a beállítási menübe.

## 11 HELYSÉGEK HŐMÉRSÉKLETÉNEK KALIBRÁLÁSA

Ebben a menüben a termosztát kijelzőjén látható helyiség-hőmérsékletet kalibrálhatja.

Az adott beállítás megváltoztatásához kövesse az alábbi lépéseket:

1. A paraméterek szerkesztési módjába való belépéshez nyomja meg az **OK** gombot.
2. A – vagy + gomb (T-169 = ▼ vagy ▲) segítségével változtassa meg a paramétert.  
*Alapértelmezés szerint: 0,0 °C*  
*Beállítási tartomány: -6,0 és 6,0 °C között, 0,1 °C-os lépték*
3. Nyomja meg az **OK** gombot a változtatások jóváhagyásához, és lépjen vissza a beállítási menübe.

## 12 KÉPERNYŐ INVERTÁLÁSA (CSAK A T-169 TÍPUSNÁL)

Ebben a menüben invertálhatja a képernyő színeit.

Az adott beállítás megváltoztatásához kövesse az alábbi lépéseket:

1. A paraméterek szerkesztési módjába való belépéshez nyomja meg az **OK** gombot.
2. A ▼ vagy ▲ gomb segítségével változtassa meg a paramétert.
3. Nyomja meg az **OK** gombot a változtatások jóváhagyásához, és lépjen vissza a beállítási menübe.

## 10.10 Elemek cseréje

### A T-166 ÉS A T-168 TERMOSZTÁT

Ha az alacsony töltöttséget szimbolizáló ikon  megjelenik, cserélje ki az elemeket a termosztátban.

Az alábbi ábra bemutatja az elemcserét.

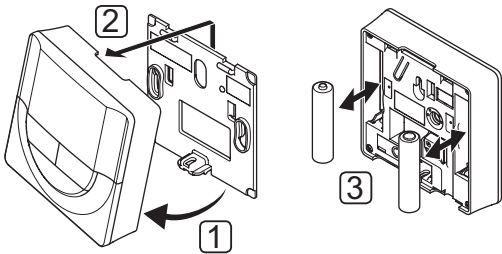

1. Fordítsa el a termosztátot a tartóelemről.
2. Távolítsa el a falról.
3. Cserélje ki az elemeket.

### T-169 TERMOSZTÁT

Ha az alacsony töltöttséget jelző ikon  megjelenik (riasztások listája), cserélje ki az elemet a termosztátban.

Az alábbi ábra az elem cseréjét szemlélteti.

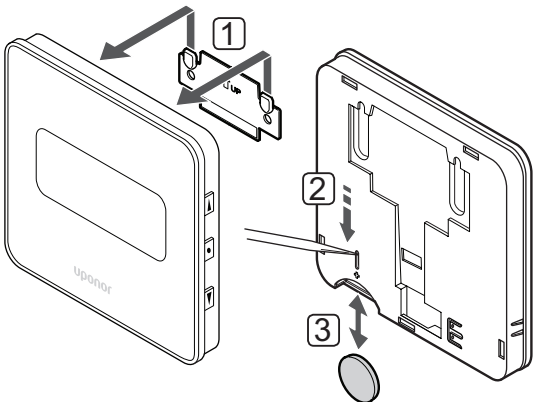

Az elem cseréjéhez:

1. Vegye le a termosztátot a falról.
2. Egy hegyes tárgy segítségével távolítsa el az elemet.
3. Helyezzen be új elemet.

## 10.11 Gyári beállítások visszaállítása

A gyári beállítások visszaállítása funkció minden paramétert az alapértelmezett értékre állít vissza.



### MEGJEGYZÉS

Ha nem kifejezetten szükséges, ne végezze el a termosztát gyári adatainak visszaállítását.



### MEGJEGYZÉS

A gyári beállítások visszaállítása funkció törli a termosztát regisztrációs adatait.

### A T-166 ÉS A T-168 TERMOSZTÁT

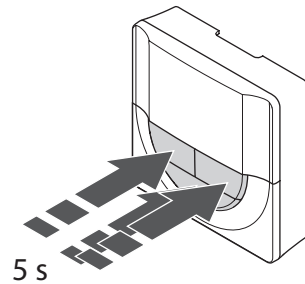

A termosztát gyári adatainak visszaállításához:

1. Tartsa mintegy 5 másodpercig lenyomva a -, + és az **OK** gombot, amíg üres képernyőt nem lát.
2. A termosztát ezzel a gyári beállítási célértékekre áll vissza.

### T-169 TERMOSZTÁT

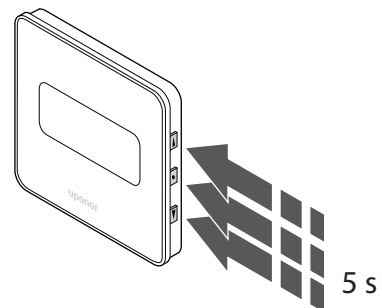

A termosztát gyári adatainak visszaállításához:

1. Tartsa mintegy 5 másodpercig lenyomva a ▼, ▲ és az **OK** gombot, amíg üres képernyőt nem lát.
2. A termosztát ezzel a gyári beállítási célértékekre áll vissza.

# 11 Karbantartás

Az Uponor Smatrix Move rendszer karbantartása az alábbiakat foglalja magában:

- Manuális megelőző karbantartás
- Automatikus megelőző karbantartás
- Javítási célú karbantartás

## 11.1 Manuális megelőző karbantartás

Az Uponor Smatrix Move vezérlőrendszer a tisztításon kívül más manuális megelőző karbantartást nem igényel.

1. Az alkatrészek tisztításához száraz, puha rongyot használjon.



### FIGYELEM!

Ne használjon semmilyen tisztítószeret az Uponor Smatrix Move alkatrészeinek tisztítására.

## 11.2 Automatikus megelőző karbantartás

A vezérlőegységet automatikus szelep- és szivattyúpróba funkcióval szerelték fel. Ez a funkció a hosszú ideig nem működtetett szivattyúk és állásszabályzók beszorulásának megelőzésére szolgál. A gyárilag engedélyezett szelep- és szivattyúpróba funkciót a rendszerparaméterekben lehet letiltani.

*További információkért lásd a következő fejezetet: 8. Az Uponor Smatrix Move vezérlőegység használata.*

A funkció délben (12:00) aktiválódik, ha a szelep és a szivattyú 24 órán keresztül nem üzemel.

- 12:00** A szivattyú 1 percreg működik.
- 12:01** Az állásszabályzó kinyílik, a művelet 2 percet vesz igénybe.
- 12:03** Az állásszabályzó bezárul, művelet 2 percet vesz igénybe.

## 11.3 Javítási célú karbantartás

### TARTALÉK ÜZEMMÓD

Ha a termosztát meghibásodik vagy nem érzékelhető, akkor a vezérlőegység tartalék üzemmódra kapcsol, és fűtéssel vagy hűtéssel igyekszik tartani a zóna hőmérsékletét, amíg a problémát el nem hárítják.

## 12 Hibaelhárítás

Az alábbi táblázat az Uponor Smatrix Move rendszerben fellépő problémákat és riasztásokat, illetve azok megoldását tartalmazza. A leggyakoribb problémák a nem megfelelően felszerelt fűtőkörökből vagy a termostátok összecseréléséből adódnak.

A riasztások a villogó kijelzőn, a hibaüzenetek a kijelzőn jelennek meg.

Probléma	Jelenség	Lehetséges ok	Megoldás
Ingadozó padlőhőmérséklet	A padló hőmérséklete fűtési üzemmódban rendellenes módon a forró és a hideg között váltakozik.	Túl magas az előremenő hőmérséklet.	Ellenőrizze a fűtési görbét és a beállított üzemmódot. Ellenőrizze a kazánt. Csökkentse a maximális előremenő hőmérséklet beállított értékét. Kis léptékekben csökkentse a hőmérséklet-kompenzálás paramétert (10-es rendszerparaméter), amíg a rendszer fluktuációja meg nem szűnik. Várjon 24 órát a léptékmódosítások között.
	A referenciahelyiség beltéri hőmérséklete nem felel meg a termostátan beállított célértéknek.	A fűtés tartalék üzemmódja funkció a termostáttal való kommunikációvesztés következtében aktiválódik.	Ellenőrizze a fűtési görbét és a beállított üzemmódot. Ellenőrizze a szobatermostát csatlakozásait. Ellenőrizze a helyiségtermostátban található elemeket. Csatlakoztassa újra, ha a csatlakozás nem érzékelhető.
	A beltéri hőmérséklet nem felel meg a termostátan beállított célértéknek.	A termostát közvetlen napsugárzásnak van kitéve, vagy egyéb hőforrásokhoz közel helyezték el.	Ellenőrizze a termostát elhelyezését a telepítési utasításoknak megfelelően, és szükség esetén helyezze át máshová.
A beltéri hőmérséklet túl alacsony (vagy hűtési üzemmódban túl magas)	A – vagy a + gombbal jelenítse meg a beállított alaphőmérsékletet a termostátan.	A termostátbeállítás túl lassú.	Módosítsa a termostátan beállított alaphőmérsékletet. A maximális és a minimális érték beállításával megakadályozhatja, hogy a rendszer ésszerűtlen hőmérsékletértéket állítson be.
	A termostátan megjelenő hőmérséklet a termostát áthelyezését követően csökken.	Elképzelhető, hogy a termostátra külső hőforrás van hatással.	Helyezze át a termostátot.
	A központi egységen kijelzett számított alapérték megegyezik a beállított maximális és minimális határértékekkel.	A minimális vagy a maximális határérték nem megfelelő.	Módosítsa a minimális vagy a maximális határértéket (2-es és 3-as rendszerparaméter).
	A beltéri hőmérséklet lassan éri el a célértéket.	Az előremenő hőmérséklet kompenzációs paramétere túl alacsonyra van állítva.	Kis léptékekben növelje a hőmérséklet-kompenzálás paramétert (10-es rendszerparaméter), amíg a rendszer kellően fel nem gyorsul. Várjon 24 órát a léptékmódosítások között.
	Az ECO üzemmód ikon jelenik meg a vezérlőegység kijelzőjén.	ECO (gazdaságos) üzemmód	Módosítsa az ECO-profil, vagy rendeljen más profilt a helyiséghez.
	Az Üdülés üzemmód ikon jelenik meg a vezérlőegység kijelzőjén.	Üdülés üzemmód	Kapcsolja ki az üdülés üzemmódot.
	A beltéri hőmérséklet túl magas (vagy hűtési üzemmódban túl alacsony)	Az adott helyiséghez tartozó fűtőkör még huzamosabb fűtési igény nélküli időszak után is meleg.	Az állásszabályzó nem zárul be.
A beltéri hőmérséklet lassan éri el a célértéket.		Az előremenő hőmérséklet kompenzációs paramétere túl alacsonyra van állítva.	Kis léptékekben növelje a hőmérséklet-kompenzálás paramétert (10-es rendszerparaméter), amíg a rendszer kellően fel nem gyorsul. Várjon 24 órát a léptékmódosítások között.



Probléma	Jelenség	Lehetséges ok	Megoldás
A padló hideg.	A helyiség hőmérséklete megfelelő, de a padló hideg.	Nem érkezik fűtési igény a padlófűtés-rendszerből. A helyiséget más hőforrás fűti.	
A szivattyúból zavaró zaj hallható a hét ugyanazon napján, ugyanabban az időben.		A szivattyúpróba funkció aktív.	



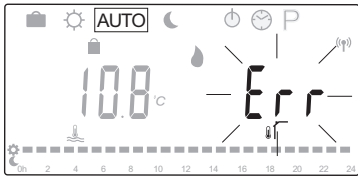



## 12.1 A telepítést követő hibák elhárítása

Probléma	Jelenség	Lehetséges ok	Megoldás
A rendszer nem indul el.	A kijelző nem világít.	A vezérlőegységben nem halad át váltóáram.	<ol style="list-style-type: none"> <li>Ellenőrizze, hogy a vezérlőegység csatlakozik-e váltóáramú hálózathoz.</li> <li>Ellenőrizze a 230 V-os vezérlődoboz kábelezését.</li> <li>Ellenőrizze, hogy a fali csatlakozóaljzatnak van-e 230 V-os váltóáramú tápellátása.</li> </ol>
	A fali csatlakozóaljzat 230 V-os váltóáramú tápellátással rendelkezik.	Hibás tápkábel	Cserélje ki a hálózati kábelt és csatlakozót.
A kijelző működési üzemmódban hibát jelez.		Kültéri érzékelő nincs csatlakoztatva.	<ol style="list-style-type: none"> <li>Ellenőrizze, hogy megfelelően csatlakozik-e az érzékelőkábel.</li> <li>Ellenőrizze, hogy nem hibásodott-e meg az érzékelőkábel.</li> <li>Cserélje ki az érzékelőkábelt.</li> <li>Szükség esetén cserélje ki az érzékelőt.</li> <li>Ellenőrizze, hogy a vezeték nélküli termosztát (A-155 antenna szükséges) megfelelően van-e regisztrálva.</li> </ol>
Rossz rádióvétel	Rádióval kapcsolatos riasztás. Ha több mint 1 órán keresztül nincs rádiójel, a kijelző és a vezeték nélküli csatlakozás kis RF antenna logójának (📶) villogása megszűnik.	Az antenna fémszekrényben van felszerelve, vagy más közeli tárgyak leárnyékolják. Az épület szerkezete akadályozza a rádióátvitelt. A termosztát elemei lemerültek.	Helyezze át az antennát. Ha a probléma tartósan fennáll, forduljon szerelőhöz.  Elemek cseréje
A termosztátok regisztrációja sikertelen.	Ha a vezérlőegységet <b>INI thrF</b> üzemmódba és a termosztátot <b>rF</b> kezdeti üzemmódba állítja, az <b>INI thrF</b> továbbra is megjelenik a kijelzőn.	Az antenna nem megfelelően van felszerelve vagy elhelyezve.	Ellenőrizze a kábelezést és az antenna csatlakozását.









## 12.2 A T-166, T-168 és T-169 digitális termosztátokkal kapcsolatos riasztások/problémák

Ha a vezérlőegységbe több mint 1 órája nem érkezett rádiójel a termosztátból, a rendszer riasztást jelez.

Az alábbi táblázat a T-166 és T-168 digitális termosztátok esetében előforduló problémákat tartalmazza.

Jelenség	Lehetséges ok	Megoldás
Megjelenik az elem  ikon. A kijelző ki van kapcsolva.	A termosztát elemei hamarosan lemerülnek. Az elemek lemerültek, vagy a behelyezett elem nem megfelelő típusú.	Cserélje ki az elemeket. Cserélje ki az elemeket.
A rádióátvitel ikonja megjelenik a kijelzőn, de csak akkor érkeznek jelek, ha a termosztát az antenna közelében van.	Az adó által kibocsátott jel intenzitása lecsökkent. Az épületbe új berendezést szereltek fel (például fémajtó szekrényt), amely a rádiójeleket leárnyékolja.	Helyezze be megfelelően az elemeket. A beállított alaphőmérséklet módosításával kényszerítse a termosztátot rádiójel kibocsátására. Cserélje ki a termosztátot. Próbálja meg áthelyezni a termosztátot és/vagy az antennát, illetve az akadályozó tárgyat, ha lehetséges.
A -/+ gombok megnyomásakor nem jelenik meg a rádiójelet jelző ikon  a termosztát képernyőjén.	A termosztátban található adóegység meghibásodott.	A beállított alaphőmérséklet módosításával kényszerítse a termosztátot rádiójel kibocsátására. Cserélje ki a termosztátot.
Megjelenik a relatív páratartalom  ikonja (csak a T-168 típusnál)	A relatív páratartalom elérte a küszöbértéket.	Csökkentse a páratartalom szintjét.
A padlóhőmérséklet-érzékelő ikonja  villog.	A hőmérséklet érzékelő hibás.	Ellenőrizze a padlóérzékelő csatlakozásait. Szüntesse meg a padlóhőmérséklet érzékelő csatlakoztatását, és mérje meg az érzékelő ellenállását. A kívánt érték kb. 10 kohm.
A kültéri hőmérséklet-érzékelő ikonja  villog.	A hőmérséklet érzékelő hibás.	Ellenőrizze a kültéri érzékelő csatlakozásait. Szüntesse meg a kültéri érzékelő csatlakoztatását, és mérje meg az érzékelő ellenállását. A kívánt érték kb. 10 kohm.
A beltéri hőmérséklet-érzékelő ikonja  villog.	A hőmérséklet érzékelő hibás.	Forduljon szerelőhöz, vagy cserélje ki a termosztátot. Szüntesse meg (ha csatlakoztatva volt) a távoli hőmérséklet-érzékelő csatlakoztatását, és mérje meg az érzékelő ellenállását. A kívánt érték kb. 10 kohm.

Az alábbi táblázat a T-169 digitális termosztát esetében előforduló problémákat tartalmazza.

Jelenség	Lehetséges ok	Megoldás
Megjelenik a riasztást jelző ikon  .	Hiba lépett fel	További információért lépjen a riasztások listájára
A riasztások listájában megjelenik az elem ikonja  .	A termosztát elemei hamarosan lemerülnek.	Helyezzen be új elemet
A kijelző ki van kapcsolva.	Az elem lemerült, vagy a behelyezett elem nem megfelelő típusú	Helyezzen be új elemet
	Az elem fordítva van behelyezve (az elemek polaritása nem megfelelő)	Helyezze be megfelelően az elemet
A riasztások listájában megjelenik a rádióátvitel ikonja  .	Az adó által kibocsátott jel intenzitása lecsökkent.	A beállított alaphőmérséklet módosításával kényszerítse a termosztátot rádiójel kibocsátására. Cserélje ki a termosztátot.
	Az épületbe új berendezést szereltek fel (például fémajtós szekrényt), amely a rádiójeleket leárnyékolja.	Próbálja meg áthelyezni a termosztátot és/vagy az antennát, illetve ha lehetséges, az árnyékoló tárgyat.
	A termosztátban található adóegység meghibásodott.	A beállított alaphőmérséklet módosításával kényszerítse a termosztátot rádiójel kibocsátására. Cserélje ki a termosztátot.
A riasztások listájában megjelenik a relatív páratartalom ikonja  .	A relatív páratartalom elérte a küszöbértéket.	Csökkentse a páratartalom szintjét intenzív szellőztetéssel vagy a hőmérsékleti célérték növelésével.
A riasztások listájában megjelenik a padlóhőmérséklet-érzékelő ikonja  .	A hőmérséklet érzékelő hibás.	Ellenőrizze a padlóérzékelő csatlakozásait.  Szüntesse meg a padlóhőmérséklet érzékelő csatlakoztatását, és mérje meg az érzékelő ellenállását. A kívánt érték kb. 10 kohm.
A riasztások listájában megjelenik a kültéri hőmérséklet-érzékelő ikonja  .	A hőmérséklet érzékelő hibás.	Ellenőrizze a kültéri érzékelő csatlakozásait.  Szüntesse meg a kültéri érzékelő csatlakoztatását, és mérje meg az érzékelő ellenállását. A kívánt érték kb. 10 kohm.
A riasztások listájában megjelenik a beltéri hőmérséklet-érzékelő ikonja  .	A hőmérséklet érzékelő hibás.	Forduljon szerelőhöz, vagy cserélje ki a termosztátot.
A riasztások listájában megjelenik a távoli hőmérséklet-érzékelő ikonja  .	A hőmérséklet érzékelő hibás.	Forduljon szerelőhöz, vagy cserélje ki a távoli érzékelőt  Szüntesse meg (ha csatlakoztatva volt) a távoli hőmérséklet-érzékelő csatlakoztatását, és mérje meg az érzékelő ellenállását. A kívánt érték kb. 10 kohm.

### 12.3 A T-163 analóg termosztáttal kapcsolatos riasztások/problémák

Ha a vezérlőegységbe több mint 1 órája nem érkezett rádiójel a termosztátból, a rendszer riasztást jelez.

Az alábbi táblázat a T-163 közületi termosztát esetében előforduló problémákat tartalmazza.

Jelenség	Lehetséges ok	Megoldás
A LED kétszer felvillan.	A termosztát elemei hamarosan lemerülnek.	Cserélje ki az elemeket.

### 12.4 A vezérlőegységgel kapcsolatos riasztások/problémák

Ha a vezérlőegységbe több mint 1 órája nem érkezett rádiójel a termosztátból, a rendszer riasztást jelez.

Az alábbi táblázat a vezérlőegység lehetséges problémáinak leírását tartalmazza.

Jelenség	Lehetséges ok	Megoldás
A rádió ikon  nem jelenik meg a vezérlőegység kijelzőjén.	Az antenna nincs a helyén, vagy a vezeték nem csatlakozik.	Helyezze az antennát megfelelő helyzetbe, és csatlakoztassa a vezetéket megfelelően.

## 12.5 Forduljon a szerelőhöz.

A szerelő elérhetőségi adatai a dokumentum végén található üzembehelyezési jelentésben szerepelnek. Mielőtt kapcsolatba lépne a szerelővel, készítse elő a következő információkat:

- Üzembe helyezési jelentés
- A padlófűtési rendszer rajza (ha elérhető)
- Az összes riasztás listája, dátummal és idővel

## 12.6 Útmutatás a szerelőnek

Annak megállapításához, hogy a probléma a hőtermelőből vagy a vezérlőrendszerből ered-e, válassza le az állásszabályzókat az érintett helyiség osztójáról. Várjon pár percet, majd ellenőrizze, hogy a padlófűtéshez tartozó fűtőkör csöve átmelegszik-e.

Ha a cső nem melegszik át, a probléma a hőtermelőben van. Ha a fűtőkör átmelegszik, a probléma a helyiség vezérlőrendszerében lehet.

Ha az osztóban nincs meleg víz, az a hőtermelő hibájára utalhat. Ellenőrizze a kazánt és a keringtető szivattyút.

# 13 Műszaki adatok

## 13.1 Műszaki adatok

Általános	
IP	IP30 (IP: a termék aktív alkatrészeinek védetségére és vízállóságára vonatkozó szabvány)
Legmagasabb relatív környezeti páratartalom (RH)	85% 20 °C-on
Termosztát (A-155 antenna szükséges)	
CE jelzés	
ERP	IV
Alacsony feszültségű tesztek	EN 60730-1* és EN 60730-2-9***
EMC- (elektromágneses kompatibilitási követelményekkel kapcsolatos) tesztek	EN 60730-1 és EN 301-489-3
ERM- (elektromágneses kompatibilitási és rádióinterferenciás) tesztek	EN 300 220-3
Tápellátás (T-163, T-166 és T-168)	Két 1,5 V-os AAA alkálielem
Tápellátás (T-169)	1 db 3 V-os CR2032
Feszültség (T-163, T-166 és T-168)	2,2 V és 3,6 V között
Feszültség (T-169)	2,4 V és 3,6 V között
Üzemi hőmérséklet	0 °C és +45 °C között
Környezeti hőmérséklet	-10 °C és +65 °C között
Rádiófrekvencia	868,3 MHz
Adóegység aktív munkaciklusa	< 1%
Csatlakozóterminálok (T-163, T-166 és T-168)	0,5 mm <sup>2</sup> és 2,5 mm <sup>2</sup> között
Csatlakozóterminálok (T-169)	0,25–0,75 mm <sup>2</sup> szilárd vagy 0,34–0,5 mm <sup>2</sup> rugalmas, bilincsekkel
Antenna	
Tápellátás	5 V DC ±10% a vezérlőegységről
Maximális teljesítményfelvétel	1 W
Rádiófrekvencia	868,3 MHz
Adóegység aktív munkaciklusa	1%
Vevőegység besorolása	2

## Központi egység

CE jelzés	
ERP	VII (termosztáttal) / III
Alacsony feszültségű tesztek	EN 60730-1* és EN 60730-2-1**
EMC- (elektromágneses kompatibilitási követelményekkel kapcsolatos) tesztek	EN 60730-1 és EN 301-489-3*
ERM- (elektromágneses kompatibilitási és rádióinterferenciás) tesztek	EN 300 220-3*
Tápellátás	230 V AC +10/-15 %, 50 Hz
Üzemi hőmérséklet	0 °C és +50 °C között
Környezeti hőmérséklet	-20 °C és +70 °C között
Maximális teljesítményfelvétel	75 W
Szivattyú 1-es kimenete	230 V váltóáram, +10/-15%, maximum 250 V váltóáram és 5 A (L, N, PE)
Fűtési kimenet	230 V váltóáram, +10/-15%, maximum 250 V váltóáram és 5 A (L, N, PE)
Hűtés/szivattyú 2-es kimenete	230 V váltóáram, +10/-15%, maximum 250 V váltóáram és 5 A (L, N, PE)
3 pontos vezérlés	2 TRIACS => max. 75 W
Szelepkimenet	230 V váltóáram ± 10%,
Csatlakozóterminálok	Legfeljebb 4,0 mm <sup>2</sup> szilárd vagy 2,5 mm <sup>2</sup> rugalmas, bilincsekkel

\*) EN 60730-1 Automatikus elektronikus vezérlők otthoni és hasonló körülmények közötti használatra, 1. rész: Általános követelmények

\*\*) EN 60730-2-1 Automatikus elektronikus vezérlők otthoni és hasonló körülmények közötti használatra, 2-1. rész: Különleges követelmények a háztartásokban használt elektromos berendezések elektronikus vezérlőivel szemben

\*\*\*) EN 60730-2-9 Automatikus elektronikus vezérlők otthoni és hasonló körülmények közötti használatra, 2-9. rész: Különleges követelmények a hőmérséklet-érzékelő vezérlőkkel szemben

Európa teljes területén használható



Megfelelésről szóló nyilatkozat:  
Felelősségünk tudatában ezennel kijelentjük, hogy azok a termékek, amelyekre a fenti utasítások vonatkoznak, megfelelnek a „Biztonsági útmutató” füzetben található információkhoz kapcsolódó alapvető követelményeknek.



(Csak az A-155 antenna nélküli Move rendszer)

HU

## 13.2 Műszaki adatok

Kábelek	Szabványos kábelhossz	Maximális kábelhossz	Vezetékátmérő
Kábel a vezérlőegység és az antenna között	0,30 m	10 m	<b>Vezérlőegység:</b> Csatlakozódugasz <b>Antenna:</b> Csatlakozódugasz
Kábel a vezérlőegység és a programozóegység között	0,75 m	20 m	<b>Vezérlőegység:</b> 0,2 mm <sup>2</sup> és 1,5 mm <sup>2</sup> között
Külső érzékelő kábele a termosztáthoz	5 m	5 m	0,6 mm <sup>2</sup>
Padlóérezékelő kábele a termosztáthoz	4 m	4 m	0,75 mm <sup>2</sup>
Kábel a relékapcsoló és a vezérlőegység fűtési/hűtési bemenete között	2 m	20 m	<b>Vezérlőegység:</b> 0,2 mm <sup>2</sup> és 1,5 mm <sup>2</sup> között <b>Relé:</b> 1,0 mm <sup>2</sup> és 4,0 mm <sup>2</sup> között
Kábel a külső fűtés-/hűtésszabályozó és a tekercs között	10 m	100 m-ig bővíthető, de a szerelőnek ellenőriznie kell	<b>Külső fűtés-/hűtésszabályozó:</b> gyártóspecifikus <b>Relé:</b> 1,5 mm <sup>2</sup> és 4,0 mm <sup>2</sup> között

### 13.3 A vezérlőegység elrendezése

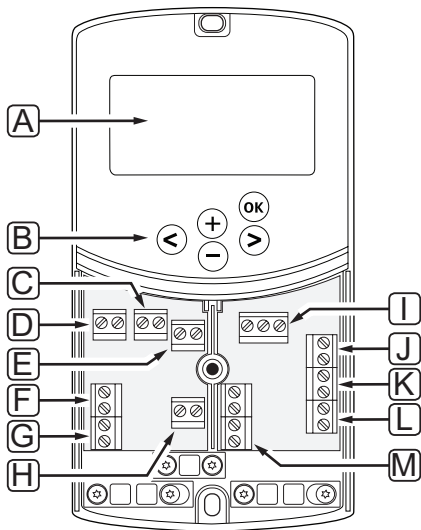

Megjelölés	Leírás
A	Kijelző
B	Gombok
C	Sorkapocs, föld
D	Sorkapocs, keringtető szivattyú, 1-es keverőkör
E	Sorkapocs, tápellátás
F	Sorkapocs, hűtési kimenet vagy különböző alkalmazások
G	Sorkapocs, fűtési kimenet
H	Sorkapocs, opcionális hőmérséklet-korlátozó Gyári kábelhíddal felszerelve, amelyet a hőmérséklet-korlátozó csatlakoztatása előtt el kell távolítani
I	Sorkapocs, szelepszabályozó
J	Sorkapocs, kültéri érzékelő
K	Sorkapocs, visszatérőhőmérséklet-érzékelő
L	Sorkapocs, előremenőhőmérséklet-érzékelő
M	Sorkapocs, 1. és 2. számú vezetékes bemenet Opcionális merülő termosztát vagy külső fűtés/hűtés jel

## 13.4 Vezérlőegység kapcsolási rajza

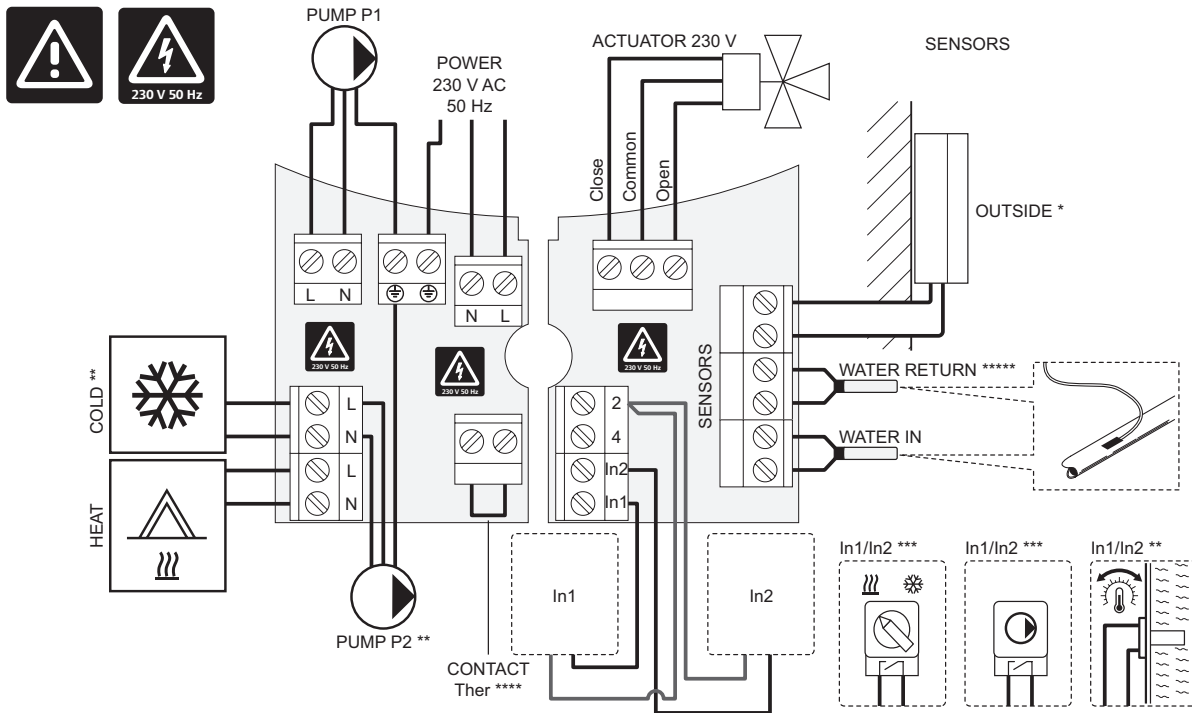

\*) A kültéri hőmérséklet-érzékelő a vezérlőegységhez vagy egy termosztáthoz csatlakoztatható.

\*\*\*) Csatlakoztassa a COLD (HŰTÉS) vagy a PUMP P2 (P2 SZIVATTYÚ) vezeték (másodlagos fűtő-/hűtőkör) a csatlakozóterminálhoz.

\*\*\*\*) Válassza ki az egyik bemenetet (fűtés/hűtés kapcsoló, szivattyúszabályozás jel vagy termosztátbemerítés), és megfelelő módon állítsa be a 11. (1-es számú vezetékes bemenet kiválasztása) vagy a 12. paramétert (2-es számú vezetékes bemenet kiválasztása) paramétert. A fűtési/hűtési opció csak regisztrált, vezeték nélküli termosztátokkal nem rendelkező rendszerekben használható.

\*\*\*\*\*) Opcionális hőmérséklet-korlátozó csatlakozás gyári kábelhiddal felszerelve. Távolítsa el a hidat, ha a hőmérséklet-korlátozó egységet a P1 SZIVATTYÚVAL együtt kell használnia.

\*\*\*\*\*) Opcionális visszatérő hőmérséklet-érzékelő. Csak regisztrált, vezeték nélküli termosztátokkal nem rendelkező rendszerekben használható.

## 13.5 Az érzékelők referenciaadatai

### AZ ÉRZÉKELŐK REFERENCIAÉRTÉKE

Mérje meg az érzékelő ellenállását. Válassza le az érzékelőt.

Hőmérséklet (°C)	Ellenállás (ohm)	Hőmérséklet (°C)	Ellenállás (ohm)
-20	~ 94 kΩ	40	~ 5.3 kΩ
-10	~ 54 kΩ	50	~ 3.6 kΩ
0	~ 32 kΩ	60	~ 2.5 kΩ
10	~ 20 kΩ	70	~ 1.8 kΩ
20	~ 12.5 kΩ	80	~ 1.3 kΩ
30	~ 8 kΩ		

### AZ ÉRZÉKELŐ ADATAI

Érzékelő	
Kültéri hőmérséklet	CTN 10 kΩ, 25 °C-on (II. osztály, IP55)
Előremenő hőmérséklet	CTN 10 kΩ, 25 °C-on (I. osztály, IP68, nincs csatolás)
A visszatérő víz hőmérséklete	CTN 10 kΩ, 25 °C-on (II. osztály, IP68, nem halad át áram)



## 13.6 Méretek

### KÖZPONTI EGYSÉG

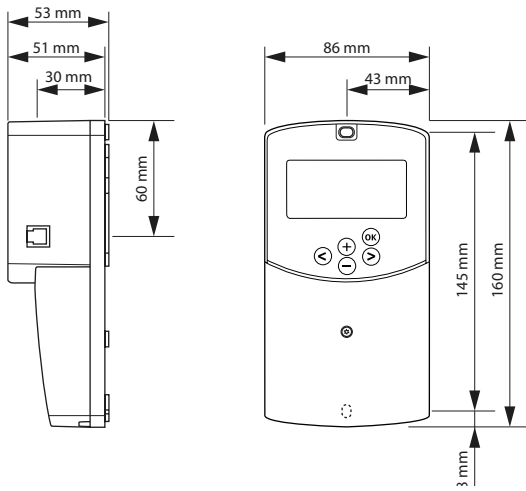

### A-155 VEZÉRLŐEGYSÉG-ANTENNA

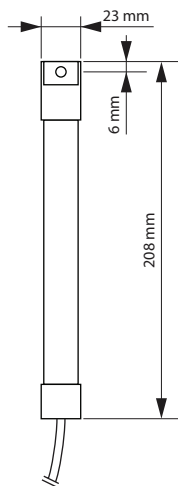

### TERMOZTÁTOK

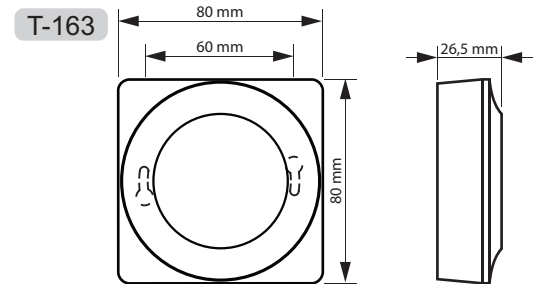
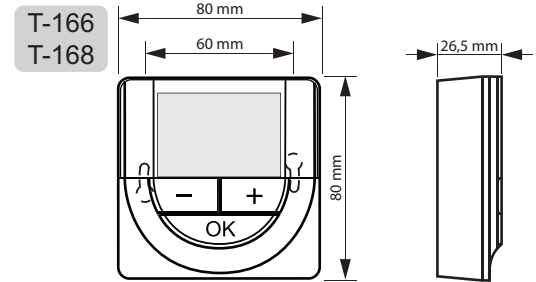
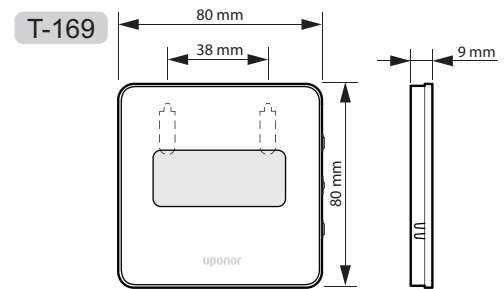

# 14 Üzembe helyezési jelentés

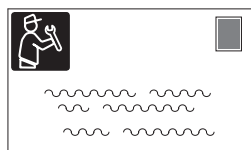

---



---



---



---

HU

Termostát	Vezérlőegység csatornája	
 T-169		
 T-168		
 T-166		
 T-165		
 T-163		
<b>Csatlakoztatott külső érzékelő</b>		
Kültéri érzékelő		
Padlóérezkelő		
Távérzékelő		
<b>Állás szabályzó</b>		
 Állás szabályzó	Igen <input type="checkbox"/>	Nem <input type="checkbox"/>
<b>A helyiség neve</b>		

Más csatlakozások		
Antenna	Igen <input type="checkbox"/>	Nem <input type="checkbox"/>
A vezérlőegységhez vezetékkel csatlakoztatott kültéri érzékelő	Igen <input type="checkbox"/>	Nem <input type="checkbox"/>
A termostáthoz vezetékkel csatlakoztatott kültéri érzékelő*	Igen <input type="checkbox"/>	Nem <input type="checkbox"/>
Fűtés/hűtés	Igen <input type="checkbox"/>	Nem <input type="checkbox"/>
Fűtési rendszer vagy kazán	Igen <input type="checkbox"/>	Nem <input type="checkbox"/>
Hűtő	Igen <input type="checkbox"/>	Nem <input type="checkbox"/>
Előremenőhőmérséklet-érzékelő	Igen <input type="checkbox"/>	Nem <input type="checkbox"/>
Visszatérőhőmérséklet-érzékelő (külön megvásárolható)	Igen <input type="checkbox"/>	Nem <input type="checkbox"/>
1. sz. keringtető szivattyú	Igen <input type="checkbox"/>	Nem <input type="checkbox"/>
2. sz. keringtető szivattyú (opcionális)	Igen <input type="checkbox"/>	Nem <input type="checkbox"/>
Beépítés** az Uponor Smatrix Wave rendszerbe	Igen <input type="checkbox"/>	Nem <input type="checkbox"/>
1-es számú vezetékes bemenet	Igen <input type="checkbox"/>	Aqu <input type="checkbox"/>
	Nem <input type="checkbox"/>	HC <input type="checkbox"/>
2-es számú vezetékes bemenet		Igen <input type="checkbox"/>
	HC <input type="checkbox"/>	
	Nem <input type="checkbox"/>	C_b <input type="checkbox"/>

\*) A-155 antenna szükséges

\*\*) A-155 antenna és vezeték nélküli termostát szükséges



A series of horizontal dotted lines for writing or drawing.



**Uponor Épületgépészeti Kft.**  
[www.uponor.hu](http://www.uponor.hu)

Az Uponor fenntartja a jogot arra, hogy minden előzetes értesítés nélkül módosítsa a rendszer összetevőinek tulajdonságait, a folyamatos fejlődésre és fejlesztésre összpontosító vállalati irányelveivel összhangban.

# Uponor