

Uponor Base unitate de comandă cu pompă X-80 10x 230V

RO

Manual de utilizare

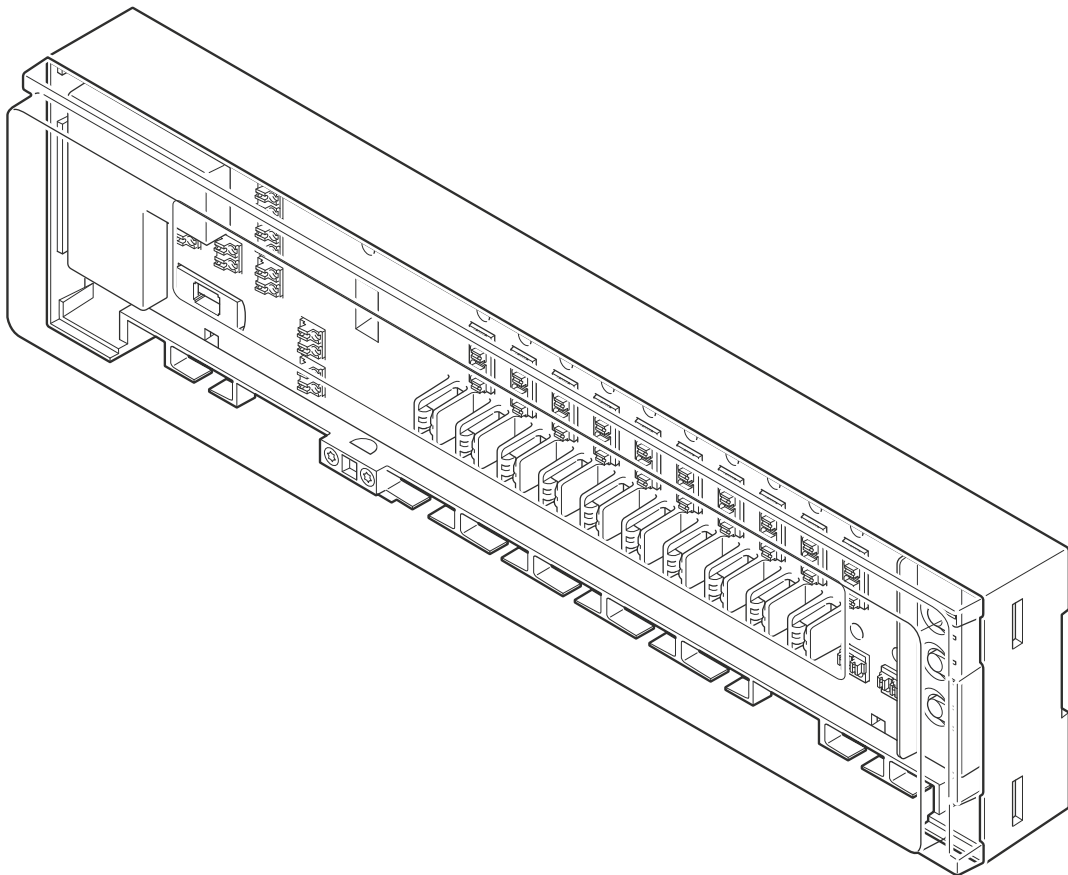



Cuprins

1	Instrucțiuni de siguranță și declinarea răspunderii.....	3	7	Întreținere.....	21
1.1	Instrucțiuni de siguranță.....	3	7.1	Întreținerea manuală preventivă.....	21
1.2	Eliminarea corectă a acestui produs (Deșeuri provenite din echipamente electrice și electronice).....	3	7.2	Întreținerea automată preventivă.....	21
1.3	Drepturi de autor și declinarea răspunderii.....	3	7.3	Întreținerea corectivă.....	21
2	Descrierea sistemului.....	5	8	Depanarea.....	22
2.1	Autoechilibrare pentru un plus de confort și eficiență.....	5	8.1	Informații generale.....	22
2.2	Compatibilitatea sistemului.....	5	8.2	Depanarea după instalare.....	22
2.3	Caracteristicile unității de comandă.....	6	9	Date tehnice.....	24
2.4	Componente ale unității de comandă.....	6	9.1	Specificații tehnice.....	24
3	Utilizarea.....	9	9.2	Dimensiuni.....	25
3.1	Desfacerea capacului unității de comandă.....	9	9.3	Schema de cablaj.....	26
3.2	Principiul de funcționare a unității de comandă.....	10			
3.3	Pornirea unității de comandă.....	10			
3.4	Moduri de funcționare.....	10			
4	Modul de funcționare.....	11			
4.1	Exemple de unități de comandă în modul de funcționare.....	11			
4.2	Caracteristici.....	11			
4.3	Autoechilibrare.....	11			
4.4	Gestionarea ieșirilor Pornit/Oprit.....	11			
4.5	Gestionare pompă.....	12			
4.6	Gestionarea cazanului.....	12			
4.7	Exercițiu ventil.....	12			
4.8	Comutator zi/noapte.....	12			
4.9	Răcire.....	12			
4.10	Gestionarea condensului.....	13			
4.11	Comutator încălzire/răcire.....	13			
4.12	Resetarea totală.....	13			
5	Modul de atribuire.....	14			
5.1	Trecerea de la modul de funcționare la modul de atribuire...	14			
5.2	Configurarea modului de atribuire.....	14			
5.3	Intrarea în modul de atribuire cu termostate/actuatoare atribuite.....	14			
5.4	Alocarea termostatelor și actuatorilor.....	15			
5.5	Verificarea canalelor atribuite.....	16			
5.6	Eliminarea canalelor atribuite.....	17			
5.7	Revenirea la modul de funcționare.....	18			
6	Modul de configurare a răcirii.....	19			
6.1	Trecerea de la modul de funcționare la modul de configurare a răcirii.....	19			
6.2	Activarea/dezactivarea modului de configurare a răcirii.....	20			
6.3	Revenirea la modul de funcționare.....	20			

1 Instrucțiuni de siguranță și declinarea răspunderii

1.1 Instrucțiuni de siguranță

Mesaje de siguranță utilizate în acest document

	Avertisment! Risc de rănire și deteriorare. Nerespectarea avertizărilor poate duce la vătămări personale și/sau la deteriorarea produselor sau a altor bunuri deținute.
	Atenție! Risc de defecțiuni. Nerespectarea atenționărilor poate face ca produsul să nu funcționeze în mod corespunzător.
	NOTĂ! Informații importante despre secțiunea respectivă din manual.

Uponor folosește mesajele de siguranță din document pentru a indica măsurile de precauție speciale necesare pentru instalarea și funcționarea oricărui produs Uponor.

Măsurile de siguranță

	NOTĂ! Pentru o utilizare sigură și corectă, respectați instrucțiunile din acest document. Păstrați-le pentru consultări viitoare.
---	---

Instalatorul și operatorul sunt de acord să respecte următoarele măsuri privind produsele Uponor:

- Citiți și respectați instrucțiunile și procesele din document.
- Instalarea trebuie să fie efectuată de un instalator calificat, conform reglementărilor locale.
- Uponor nu este responsabilă pentru modificările nespecificate în acest document.
- Înainte de a începe orice lucrare la cablaj, întrerupeți toate sursele de alimentare electrică conectate.
- Nu expuneți componentele Uponor la vapori sau gaze inflamabile.
- Nu folosiți apă pentru a curăța produsele/componentele electrice Uponor.

Uponor nu este responsabilă pentru daunele cauzate de ignorarea instrucțiunilor din acest document sau a reglementărilor aplicabile privind construcțiile.

Alimentare electrică

	Avertisment! Sursa de alimentare a sistemului Uponor: 230 V c.a., 50 Hz. În caz de urgență, deconectați imediat alimentarea electrică.
---	---

	Avertisment! Lucrările necesare trebuie efectuate de un instalator calificat, conform reglementărilor locale. Acestea includ realizarea conexiunilor și instalațiilor electrice, precum și pregătirea pentru operare și întreținere.
	Avertisment! Utilizatorul final nu trebuie să îndepărteze niciodată capacul de plastic al controlerului.
	Avertisment! Deconectați alimentarea înainte de a îndepărta capacul de plastic al controlerului.
	Atenție! Pentru cablajele de intrare și de ieșire sunt recomandate cabluri de clasa II.

Restricții tehnice

	Atenție! Pentru a evita interferențele, țineți cablurile de date la distanță de componentele electrice mai mari de 50 V.
--	--

1.2 Eliminarea corectă a acestui produs (Deșeurile provenite din echipamente electrice și electronice)

	NOTĂ! Se aplică în Uniunea Europeană și în alte țări europene cu sisteme de selectare a deșeurilor.
---	---



Această pictogramă de pe produs sau din documentele aferente indică faptul că produsul nu trebuie aruncat împreună cu deșeurile menajere. Vă rugăm să reciclați în mod responsabil pentru a sprijini utilizarea durabilă a resurselor și pentru a preveni posibilele daune aduse sănătății umane și/sau mediului.

Utilizatorii casnici trebuie să contacteze distribuitorul de la care au cumpărat acest produs sau autoritatea locală din domeniu pentru detalii privind locul și modul în care îl pot recicla.

Utilizatorii comerciali trebuie să contacteze furnizorul specific și să verifice termenii și condițiile din contractul de cumpărare. Nu aruncați acest produs împreună cu alte deșeurile comerciale.

1.3 Drepturi de autor și declinarea răspunderii

Aceasta este o versiune de document generică, la nivel european. Documentul poate indica produse care nu sunt disponibile în locația dvs. din motive tehnice, legale, comerciale sau de altă natură.

Pentru orice întrebări sau solicitări, vă rugăm să vizitați pagina web Uponor locală sau să discutați cu reprezentantul Uponor.

„Uponor” este o marcă comercială înregistrată a Uponor Corporation.

Uponor a pregătit acest document doar în scop informativ; imaginile sunt doar reprezentări ale produselor. Conținutul (textul și imaginile) documentului este protejat de legile internaționale privind drepturile de autor și de prevederile tratatelor. Prin utilizarea documentului, vă declarați de acord să respectați aceste reglementări. Modificarea sau utilizarea oricărei părți a conținutului în orice alt scop reprezintă o încălcare a drepturilor de autor, a mărcilor comerciale și a altor drepturi de proprietate ale Uponor.

Această declinare a răspunderii este valabilă (fără a se limita la) în privința corectitudinii și preciziei conținutului acestui document.

Prezumția pe care se bazează documentul este că instrucțiunile de siguranță legate de produs sunt respectate în totalitate. Următoarele cerințe se aplică produsului Uponor (inclusiv oricăror componente) menționate în acest document.

- Sistemul (combinația de produse) a fost ales și proiectat de un planificator competent. A fost instalat și pus în funcțiune de către un instalator autorizat și/sau competent, în conformitate cu instrucțiunile furnizate de Uponor. Au fost respectate reglementările/regulamentele legate de clădiri și instalații aplicabile la nivel local.
- Limitele de temperatură, presiune și/sau tensiune conforme cu informațiile despre produs și proiectare nu au fost depășite.
- Produsul rămâne în locația unde a fost instalat inițial, fără reparații, înlocuiri sau modificări care să nu fi fost aprobate în prealabil, în scris, de Uponor.
- Produsul este conectat la o instalație de alimentare cu apă potabilă sau la una compatibilă, la sisteme de încălzire/răcire aprobate sau specificate de Uponor.
- Produsul nu este conectat la sau utilizat împreună cu produse, piese sau componente de la terțe părți, cu excepția celor aprobate sau specificate de Uponor.
- Produsul nu prezintă urme de modificări, utilizare incorectă, întreținere insuficientă, depozitare necorespunzătoare, neglijență sau deteriorare accidentală înainte de instalare și de punerea în funcțiune.

Deși Uponor a luat toate măsurile pentru a asigura corectitudinea documentului, compania nu garantează că informațiile sunt corecte. Uponor își rezervă dreptul de a modifica portofoliul de produse și documentația aferentă fără notificare prealabilă, conform politicii de îmbunătățire și dezvoltare continue.

Asigurați-vă întotdeauna că sistemul sau produsul respectă standardele și reglementările locale în vigoare. Uponor nu poate garanta conformitatea deplină a portofoliului de produse și a documentelor aferente cu toate reglementările, standardele sau metodele de lucru locale.

Uponor refuză acordarea garanțiilor de orice fel legate de conținutul acestui document, explicite sau implicite, în limitele maxime permise de lege, cu excepția cazurilor asupra cărora se convine sau este reglementat altfel.

Compania Uponor nu va fi răspunzătoare, în nicio situație, pentru daunele sau pierderile indirecte, speciale, accidentale sau pe cale de consecință provocate de utilizarea sau de imposibilitatea de a utiliza portofoliul de produse și documentele aferente.

Această declinare a răspunderii și celelalte prevederi cuprinse în document nu limitează drepturile legale ale consumatorilor.

2 Descrierea sistemului

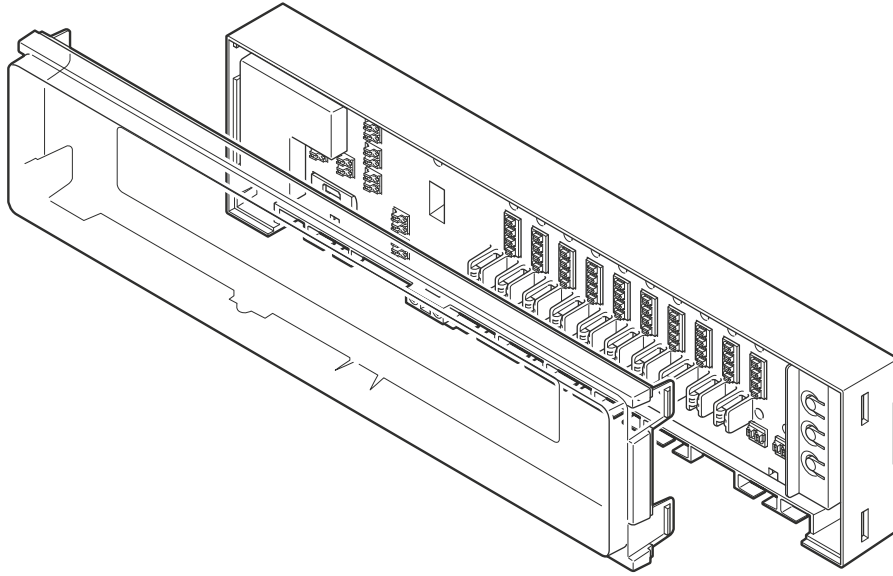

CD0000611

Uponor Base unitate de comandă cu pompă X-80 10x 230V (unitate de comandă X-80) este una dintre componentele de bază ale sistemelor de încălzire/răcire radiantă. Aceasta controlează sursele de încălzire/răcire, pompele și actuatorii pentru a regla temperatura interioară din fiecare cameră pe baza semnalelor de solicitare transmise de la termostate.

2.1 Autoechilibrare pentru un plus de confort și eficiență

Dacă este instalat un sistem convențional de încălzire/răcire radiantă, este necesar să îl echilibrați manual, pentru a vă asigura că fiecare cameră primește energia necesară. Dacă sistemul rămâne neechilibrat și cu un debit constant, unele camere pot primi mai multă energie decât este necesar, iar alte camere pot primi mai puțină energie decât este necesar. Un sistem care nu este echilibrat corect necesită mai multă energie pentru a încălzi toate încăperile în mod adecvat.

Tehnologia cu autoechilibrare a unității de comandă X-80 oferă un sistem mai eficient energetic decât un sistem echilibrat manual. Aceasta calculează și ajustează constant cantitatea de energie exactă pentru menținerea unui confort optim în fiecare cameră. Un alt avantaj este acela că nu este necesară echilibrarea sistemului în timpul pornirii inițiale.

În proiectele de renovare, caracteristica de autoechilibrare poate fi adaptată cu ușurință la o instalație disponibilă, fără niciun calcul nou. Într-un sistem convențional de încălzire/răcire radiantă, chiar și modificările mici aduse interiorului unei clădiri pot avea un efect asupra echilibrului temperaturii. Unul dintre motive poate fi acela că, datorită înlocuirii pardoselii, cantitatea de apă necesară la o anumită temperatură de alimentare trebuie modificată. Funcția de autoechilibrare din unitatea de comandă X-80 se poate adapta automat la aceste schimbări, pentru a menține confortul.

2.2 Compatibilitatea sistemului



NOTĂ!

Pentru informații mai detaliate, gama de produse și documentație, vă rugăm să vizitați pagina web Uponor: www.uponor.com/ro-ro.

Unitatea de comandă cu autoechilibrare X-80 este compatibilă cu termostatele Uponor Base (230 V). Această unitate de comandă este compatibilă și cu alte termostate de 230 V disponibile pe piață.

Termostate de la părți terțe



Avertisment!

Instalatorul trebuie să se asigure că termostatul este compatibil cu unitatea de comandă înainte de a efectua instalarea.

Dacă la unitatea de comandă urmează să fie conectate termostate de la părți terțe, trebuie respectate următoarele cerințe minime.

- 2 fire pentru alimentarea electrică la 230 V
- 1 ieșire de 230 V pentru solicitare

Următoarea caracteristică este o cerință opțională.

- Intrare zi/noapte

2.3 Caracteristicile unității de comandă

Principalele caracteristici hardware ale acestei unități de comandă:

- Intrare 230 V c.a.
 - 1 LED de alimentare (verde).
- 3 intrări digitale: comutator încălzire/răcire, condensare, comutator zi/noapte.
- 2 relee: releu de pompă și de cazan.
- Poate acționa până la 10 termostate:
 - 4 racorduri per termostat (L – N – Solicitare și ieșire pentru comutatorul zi/noapte).
 - 10 LED-uri roșii pentru canale pentru termostat, utilizate în timpul procesului de conectare.
- Poate opera până la 12 actuatore care pot fi atribuite independent:
 - 12 ieșiri simple silențioase pentru actuator (triacuri).
 - 12 LED-uri RGB pentru ieșirea de actuator, utilizate în timpul procesului de conectare și pentru a indica starea actuatorului.
- 3 butoane care se apasă: Termostat (>), „OK”, Actuator (>).
- 1 comutator pentru activarea/dezactivarea funcției de autoechilibrare.

Caracteristicile software-ului

Principalele caracteristici ale software-ului unității de comandă:

- Gestionarea ieșirilor:
 - Autoechilibrare (setare implicită).
 - Gestionarea ieșirilor Pornit/Oprit.
- Gestionare pompă.
- Gestionarea cazanului.
- Exercițiu ventil.
- Comutator zi/noapte.
- Modul răcire:
 - Termostatele nu schimbă starea de la încălzire la răcire.
 - Schimbarea stării este realizată de unitatea de comandă, care inversează semnalul de solicitare de la termostat.
 - Gestionarea condensului.
- Atribuire intrare – ieșire (termostate – actuatore).
- Resetarea totală.

2.4 Componente ale unității de comandă

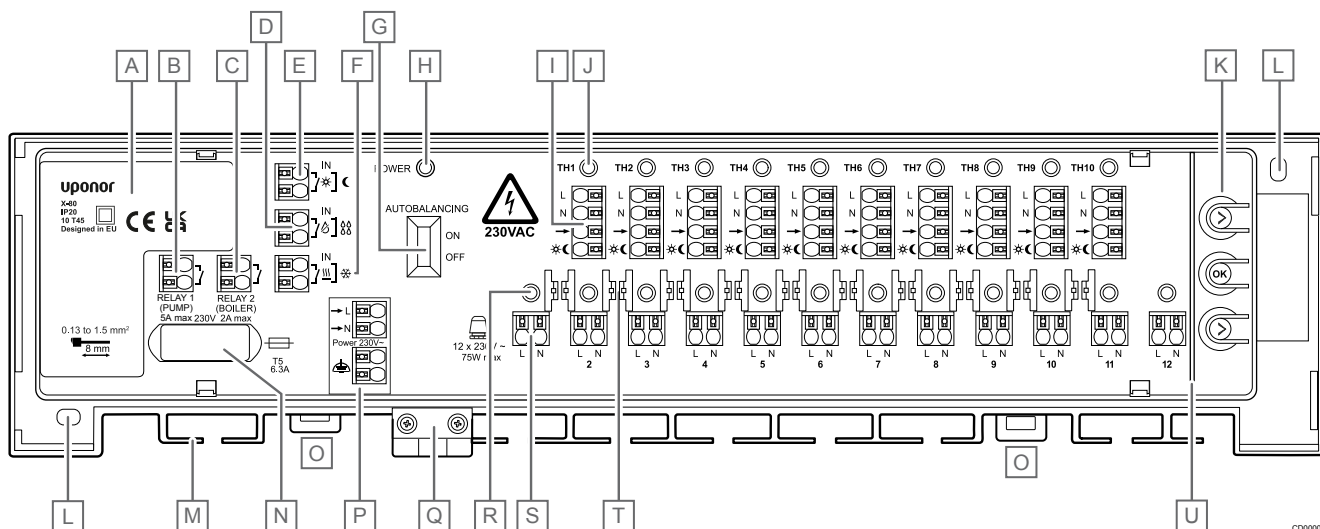

Element	Descriere
A	Modul alimentare 230 V c.a. 50 Hz
B	Ieșire opțională pentru gestionarea pompei (comutator Pornit/Oprit)
C	Ieșire opțională pentru gestionarea cazanului (comutator Pornit/Oprit)
D	Intrare condens
E	Intrare zi/noapte
F	Intrare de încălzire/răcire
G	Comutator de autoechilibrare
H	LED de alimentare cu curent
I	Borne de conectare termostat 1–10
J	LED-uri pentru canalele de termostat 1–6 (TH1–TH6)
K	Butoane pentru înregistrarea canalelor
L	Orificii pentru montaj în perete

Element	Descriere
M	Intrare cablu
N	Siguranță (T5 6.3 A)
O	Cleme pentru blocarea și deblocarea unității de comandă pe/de pe șina DIN
P	Putere alimentare 230 V c.a.
Q	Componentă de reducere a tensionării pt. cablul de alimentare de 230 V
R	LED-uri pentru canalele pentru actuatore 1–12
S	Ieșire actuator, bornele 1–12
T	Ghidaje cablu
U	Despărțitor de siguranță între butoane și bornele de conectare

Prezentare generală a culorilor LED-urilor

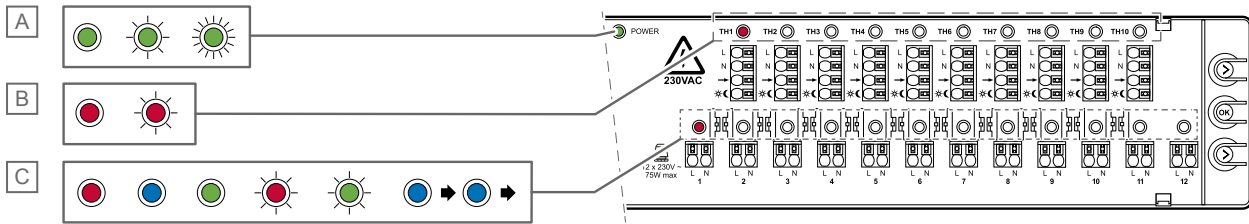

CD0000602

Element	Descriere	Starea			
		Culoare	Modul de atribuire	Modul de funcționare	Modul de configurare a răcirii
A	LED de alimentare cu curent	Verde continuu		Mod de funcționare Pornit	
		Verde intermitent	Mod de atribuire Pornit		
		Verde intermitent rapid			Modul de configurare a răcirii Pornit
B	LED canal pentru termostat	Roșu continuu	Termostat selectat/ atribuit		Termostat selectat/ atribuit
		Clipește roșu	Termostat indicat		Termostat indicat
C	LED canal pentru actuator	Roșu continuu		Solicitare de încălzire	Răcirea este dezactivată în actuator.
		Albastru continuu		Solicitare de răcire	Răcirea este activată în actuator.
		Verde continuu	Actuator atribuit		
		Clipește roșu	Actuator indicat		
		Verde intermitent	Actuator selectat		
		Albastru continuu care scanează de la canalul 1 la canalul 12.		Risc de condens (actuatoarele închise)	

Diferitele LED-uri ale unității de comandă și culorile acestora sunt clarificate în secțiuni separate din acest document.

Butoane pentru înregistrarea canalelor

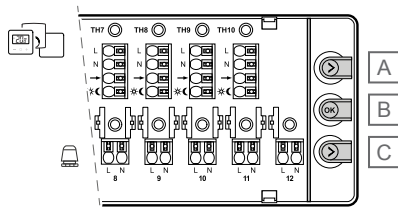

CD0000603

Element	Descriere
A	Buton termostat (>)
B	„OK” – buton de confirmare
C	Buton actuator (>)

Există 3 butoane pe partea dreaptă a unității de comandă. Acestea sunt utilizate pentru atribuire, pentru a activa sau dezactiva răcirea și pentru revenirea la setările din fabrică.

Etichetă cu un cod QR, pe capac

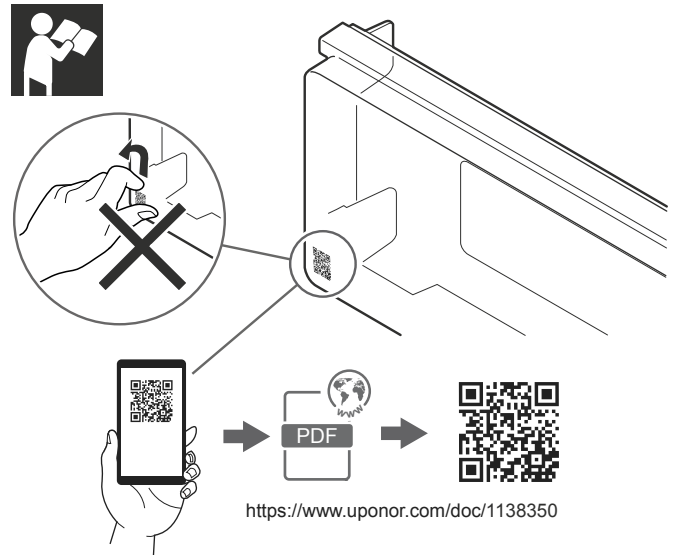

SI0000634

În colțul din stânga jos al capacului transparent, există o etichetă cu un cod QR. Acesta este un link către documentația produsului de pe pagina web.

Nu îndepărtați această etichetă. Păstrați-o pentru consultări viitoare, pentru a găsi cu ușurință documentația aferentă.

Despărțitor de siguranță

	Avertisment!
	Risc de electrocutare! Nu atingeți cablurile conectate când unitatea de comandă este alimentată cu energie electrică. Unitatea funcționează cu o tensiune de 230 V c.a.

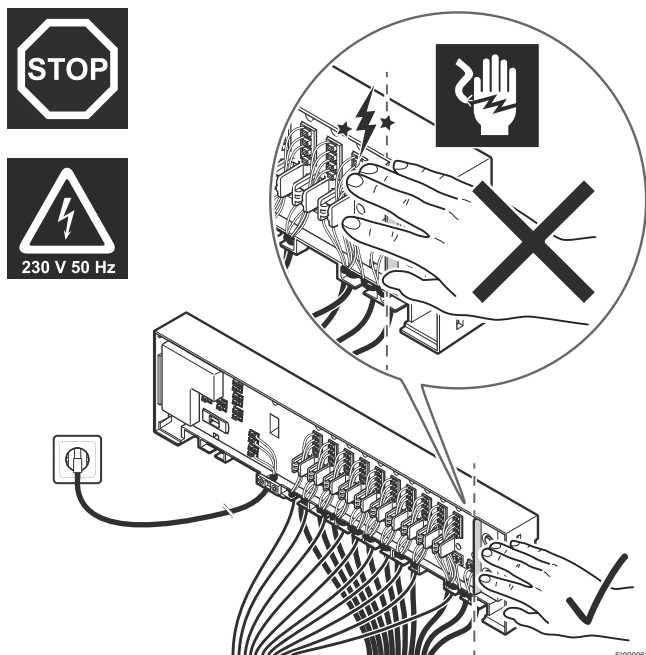



Între butoanele pentru alocarea canalelor și bornele de conectare a termostatului și actuatorului, există un despărțitor de siguranță. Acest „perete” previne atingerea accidentală cu degetele a cablurilor conectate, în timpul atribuirii.

Cablurile se află sub sursa de alimentare, în timpul atribuirii, și pot provoca electrocutarea dacă un cablu nu este conectat corect.

3 Utilizarea

3.1 Desfacerea capacului unității de comandă

	Avertisment! Sursa de alimentare a sistemului Uponor: 230 V c.a., 50 Hz. În caz de urgență, deconectați imediat alimentarea electrică.
	Avertisment! Utilizați, de preferință, o șurubelniță de 5 mm pentru a îndepărta capacul transparent. O șurubelniță prea mare poate deteriora piesele unității de comandă.

Orice instalare și atribuire care trebuie făcută necesită îndepărtarea capacului transparent de pe corpul unității de comandă. Pe fiecare parte a capacului, există două (2) cleme care blochează capacul pe corp.

Urmați acești pași pentru a îndepărta capacul transparent.

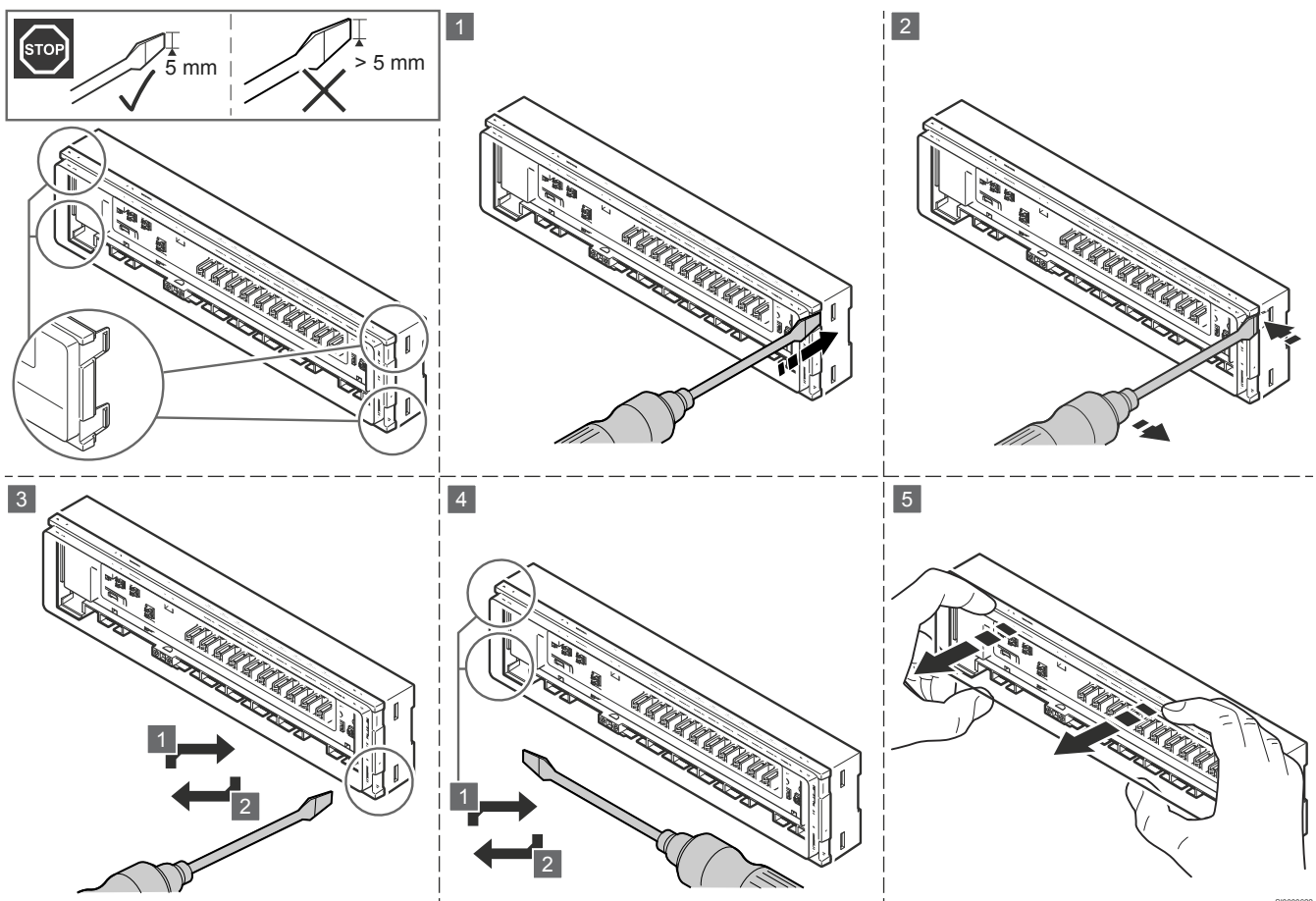

1. Poziționați o șurubelniță cu cap plat în orificiul clemei din primul colț.
2. Împingeți ușor șurubelnița în partea opusă a corpului unității de comandă, pentru a elibera prima clemă.
3. Repetați pașii 1 și 2 pentru a doua clemă.
4. Dacă este necesar, repetați pașii 1 și 2 pe cealaltă parte a unității de comandă.
5. Folosiți-vă mâinile pentru a îndepărta ușor capacul de pe corpul unității de comandă.

3.2 Principiul de funcționare a unității de comandă



Avertisment!

Unitatea de comandă cu autoechilibrare de 230 V este compatibilă doar cu termostate de 230 V.

Unitatea de comandă cu autoechilibrare operează sistemul de încălzire/răcire radiantă în funcție de nevoile clienților. Temperaturile interioare sunt măsurate și reglate cu termostate poziționate în fiecare cameră.

Dacă temperatura dintr-o cameră este mai mică (modul de încălzire) sau mai mare (modul de răcire) decât temperatura setată, termostatul trimite un semnal de solicitare pentru modificarea temperaturii către unitatea de comandă. Unitatea de comandă deschide actuatorul aferent pe baza modului de operare actual și a setărilor. Odată ce temperatura setată este atinsă în cameră, semnalul de la termostat se oprește și unitatea de comandă închide actuatorul.

3.3 Pornirea unității de comandă

La prima pornire a unității de comandă, aceasta se află implicit în modul de atribuire, deoarece nu a fost încă atribuit niciun termostat sau actuator. Dacă nu este apăsat niciun buton timp de 10 minute, unitatea de comandă trece în modul de funcționare.

Dacă au fost atribuite cel puțin un termostat și un actuator, unitatea de comandă pornește implicit în modul de funcționare.

3.4 Moduri de funcționare

Unitatea de comandă X-80 poate funcționa în trei moduri diferite. Fiecare mod este descris într-un capitol separat.

Capitolul	Mod de funcționare
4	Modul de funcționare
5	Modul de atribuire
6	Modul de configurare a răcirii

Unitatea de comandă se află în modul de funcționare în timpul funcționării normale.

4 Modul de funcționare

4.1 Exemple de unități de comandă în modul de funcționare

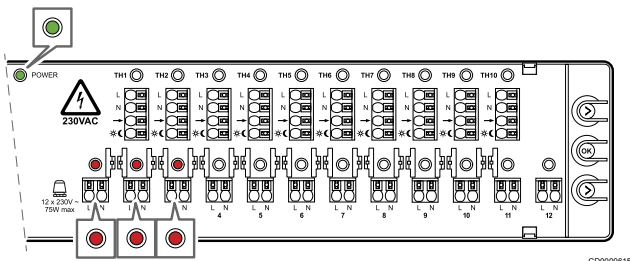

Mod de funcționare – termostatul 1 (canalele 1 și 2) și termostatul 2 (canalul 3) cu solicitare de încălzire.

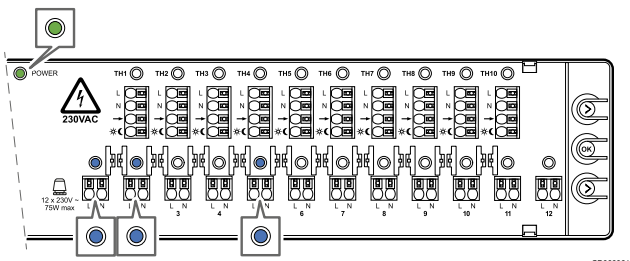

Mod de funcționare – termostatul 1 (canalele 1 și 2) și termostatul 4 (canalul 5) cu solicitare de răcire.

Unitatea de comandă se află în modul de funcționare în timpul funcționării normale.

LED-ul de alimentare este verde continuu când sistemul este alimentat.

Unitatea de comandă deschide și închide actuatorul pe baza semnalelor de solicitare de la termostate și a configurației sistemului. Un LED de actuator afectat emite o lumină roșie continuă când există o solicitare de încălzire și o lumină albastră continuă când există o solicitare de răcire.

4.2 Caracteristici

Secțiunea	Caracteristică
4.3	Autoechilibrare
4.4	Gestionarea ieșirilor Pornit/Oprit
4.5	Gestionare pompă
4.6	Gestionarea cazanului
4.7	Exercițiu ventil
4.8	Comutator zi/noapte
4.9	Răcire
4.10	Gestionarea condensului
4.11	Comutator încălzire/răcire
4.12	Resetarea totală

Caracteristicile disponibile în modul de funcționare sunt prezentate în secțiuni separate.

4.3 Autoechilibrare

NOTĂ!

Unitatea de comandă Uponsor Base poate opera ieșirile actuatorului fie prin semnale Pornit/Oprit date direct de termostate, fie prin autoechilibrare.

Autoechilibrarea se află, implicit, în starea Pornit.

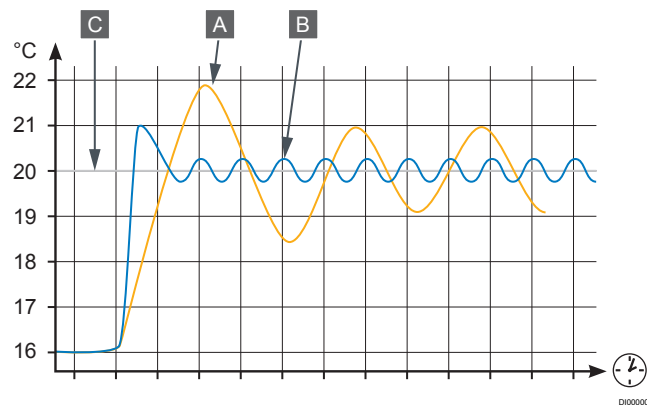

Element	Descriere
A	Echilibrare manuală
B	Autoechilibrare
C	Valoarea setată

Autoechilibrarea este o caracteristică în care sistemul calculează necesarul real de energie în fiecare cameră și ajustează ieșirea fiecărei bucle în funcție de lungimea acesteia. Ceea ce înseamnă că o buclă scurtă poate primi 20 % din ieșire, în timp ce o buclă lungă poate primi aproximativ 60 %.

Autoechilibrarea continuă de-a lungul anotimpurilor, a stilului de viață și a modelelor de utilizare modificate din locuință și previne nevoia de echilibrare manuală. Semnalele Pornit/Oprit sunt calculate printr-un algoritmi. Aceasta determină o uniformizare a temperaturilor din pardoseală și timpi reduși de reacție a sistemului, cu un consum redus de energie față de orice sistem Pornit/Oprit standard.

O echilibrare hidraulică manuală ia în considerare doar condițiile și calculele inițiale. Caracteristica de autoechilibrare ajustează automat modificările din sistem sau din cameră, fără ca fie nevoie ca instalatorul să facă recalculări complexe sau ajustări.

Când autoechilibrarea este în poziția Pornit și în perioadele de cerere, actuatorul se deschide și se închide pentru a se asigura că încăperea folosește doar energia necesară. Unitatea de comandă are o funcție de bypass cu limită de timp pentru a evita deteriorarea pompei și/sau a cazanului din cauza perioadelor scurte de Pornit/Oprit. Dacă ultima perioadă Pornit este prea scurtă, actuatorul rămas deschis se menține deschis până când există o solicitare în altă cameră sau timp de maximum 30 de minute.

4.4 Gestionarea ieșirilor Pornit/Oprit

Termostatele Pornit/Oprit cu bimetal sau electronice care sunt conectate la sistemul de încălzire/răcire radiantă trimit semnale de solicitare către unitatea de comandă.

Modul încălzire

Când funcția de mod de încălzire este activată și nu există nici un semnal de solicitare de la termostat către unitatea de comandă, LED-urile canalelor pentru actuatorul atribuite termostatului sunt stinse. Actuatorul este închis.

Când unitatea de comandă primește un semnal de solicitare de încălzire de la un termostat, actuatorul afectat se deschide. LED-urile canalului pentru actuator luminează în culoarea roșu continuu, pentru a indica starea de solicitare.

Modul răcire

Modul de răcire este activat când intrarea de încălzire/răcire este închisă. Solicitarea este inversată.

Unitatea de comandă primește un semnal de solicitare de încălzire de la un termostat și setează răcirea la „fără solicitări”. Actuatorul este închis și LED-ul este stins. Dacă termostatul trimite un semnal de tip „fără solicitări” pentru încălzire, unitatea de comandă setează o solicitare de răcire. Actuatorul este deschis și lumina LED-ului este albastru continuu.

4.5 Gestionare pompă

Pompa este alimentată extern. Atât în modul de încălzire, cât și în cel de răcire, comutatorul releului pornește pompa atunci când un actuator este deschis ca urmare a unei solicitări.

Dacă oricare dintre actuatori este deschis din cauza unui exercițiu de supapă, pompa nu este activată.

Există o întârziere de 2 minute în timpul pornirii pompei (când aceasta trece din modul stop în modul de funcționare). În acest timp, actuatorul se deschide complet pentru a asigura fluxul de apă.

4.6 Gestionarea cazanului

În modul de încălzire, releul cazanului este activat ca urmare a unei solicitări. Comutatorul releului se închide, iar cazanul pornește.

Dacă oricare dintre actuatori este deschis din cauza unui exercițiu de supapă, releul cazanului nu este activat.

Există o întârziere de 2 minute la pornirea releului pompei și a cazanului (când acestea trec din modul stop în modul de funcționare). În acest timp, actuatorul se deschide complet pentru a asigura fluxul de apă.



4.7 Exercițiu ventil

Unitatea de comandă este echipată cu o funcție de exercițiu de supapă. Această funcție previne blocarea supapei și a actuatorilor din cauza lipsei de activitate. Exercițiul funcționează dacă supapa este închisă timp de 3,5 zile. În timpul acestui exercițiu, supapa este deschisă timp de 2 minute.

Exercițiul de supapă nu creează un semnal de solicitare. Astfel, pompa și cazanul nu sunt activate pe durata exercițiului. LED-ul actuatorului nu se va aprinde, deoarece nu există nicio solicitare.

4.8 Comutator zi/noapte

	Avertisment! Conexiunile de intrare nu sunt izolate și sunt accesibile 230 V.
---	---

	Atenție! Intrarea controlerului trebuie conectată la un contact uscat.
	NOTĂ! Funcția zi/noapte nu este compatibilă cu răcirea.

Când termostatele cu funcție de zi/noapte sunt conectate la unitatea de comandă X-80, funcția poate fi utilizată în sistemul de încălzire/răcire radiantă. Unitatea de comandă trimite un semnal termostatelor respective pentru a comuta între modul de zi și cel de noapte.





În **modul de răcire**, sistemul ar trebui să funcționeze întotdeauna în modul de zi.

4.9 Răcire

Când intrarea de încălzire/răcire detectează un comutator închis, unitatea de comandă trece de la modul de încălzire la modul de răcire.

- **Termostatele** continuă să funcționeze în modul de încălzire. Nu este necesar să se facă ajustări. Termostatul inițiază un semnal de solicitare atunci când temperatura camerei este sub valoarea setată. Când temperatura camerei este peste valoarea setată, nu se trimite niciun semnal de solicitare.
- **Unitatea de comandă** inversează semnalul.
 - Când termostatul trimite un semnal de solicitare pentru încălzire, unitatea de comandă setează răcirea la „Fără solicitări”.
 - Când termostatul nu trimite niciun semnal de solicitare pentru încălzire, unitatea de comandă setează o solicitare de răcire.
- **Actuatorii** se vor deschide sau se vor închide în funcție de semnalul de solicitare pentru răcire.
 - LED-urile actuatorului urmăresc semnalul de solicitare pentru răcire. Lumina acestora este albastru continuu atunci când există un semnal de solicitare pentru răcire de la un canal de actuator.



4.10 Gestionarea condensului

	Avertisment! Conexiunile de intrare nu sunt izolate și sunt accesibile 230 V.
	Atenție! Intrarea controlerului trebuie conectată la un contact uscat.
	NOTĂ! Setul de condensare trebuie conectat la unitatea de comandă dacă trebuie utilizată funcția de gestionare a condensului. Ieșirea setată pentru condensare care trebuie conectată la controler trebuie să fie un contact uscat.
	NOTĂ! Pentru informații despre setul de condensare Uponor Base S-80 230 V, consultați ambalajul acestuia.

Când modul de răcire este activat și se detectează condens, toate actuatorile deschise și pompa se închid imediat. Acestea rămân închise până când riscul de condens este eliminat, ceea ce se întâmplă la 30 de minute după ce intrarea de condens a fost oprită.

Pentru a indica riscul de condens, luminile albastru continuu ale LED-urilor actuatorilor scanează de la canalul 1 la canalul 12 (se pornesc și se sting).

4.11 Comutator încălzire/răcire

	Avertisment! Conexiunile de intrare nu sunt izolate și sunt accesibile 230 V.
	Atenție! Intrarea controlerului trebuie conectată la un contact uscat.
	NOTĂ! Sistemul trebuie echilibrat manual pentru o funcționare corectă.

Comutatorul de încălzire/răcire (H/C) comută modul de funcționare al unității de comandă între încălzire și răcire.

- În **modul de încălzire**, nu este necesar să se facă ajustări la termostate. Acestea continuă să funcționeze în modul de încălzire.
 - Când temperatura camerei scade sub valoarea setată, termostatul trimite un semnal de solicitare.
- În **modul de răcire**, unitatea de comandă inversează semnalul de la termostate.
 - Când temperatura camerei este mai mare decât valoarea setată, termostatul nu trimite niciun semnal de solicitare. Unitatea de comandă interpretează aceste informații ca pe o solicitare de răcire și deschide actuatorile.

4.12 Resetarea totală

	NOTĂ! Toate atribuiriile termostatului și ale actuatorului sunt șterse la revenirea unității de comandă la setările din fabrică.
---	--

Urmați acești pași pentru revenirea unității de comandă la setările din fabrică atunci când aceasta se află în modul de funcționare.

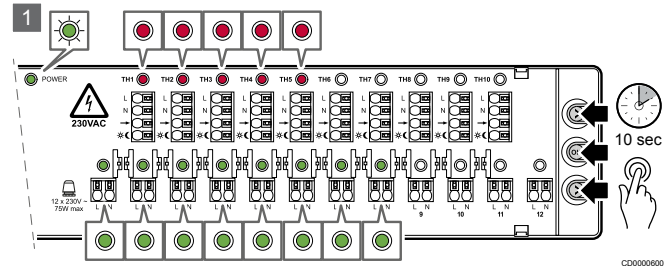

1. Apăsați lung pe cele 3 butoane timp de până la 10 secunde.

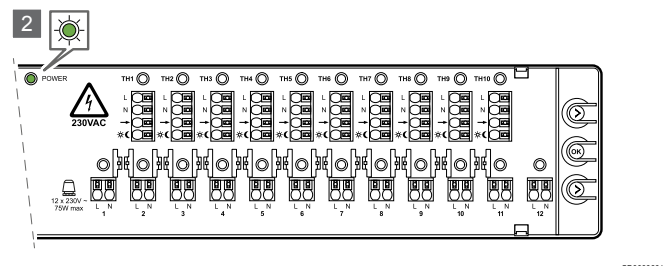

2. Toate atribuiriile termostatului și ale actuatorului sunt șterse.

5 Modul de atribuire



IC0000155

Avertisment!

Risc de electrocutare!

Nu atingeți cablurile conectate când unitatea de comandă este alimentată cu energie electrică. Unitatea funcționează cu o tensiune de 230 V c.a.

Atenție!

Finalizați întotdeauna conectarea tuturor cablurilor înainte de începerea procedurii de atribuire.

NOTĂ!

Ilustrațiile utilizate în acest document pentru a vizualiza instrucțiunile pașilor arată unitățile de comandă fără cabluri conectate. Acest lucru fost făcut doar pentru a crește lizibilitatea ilustrațiilor.

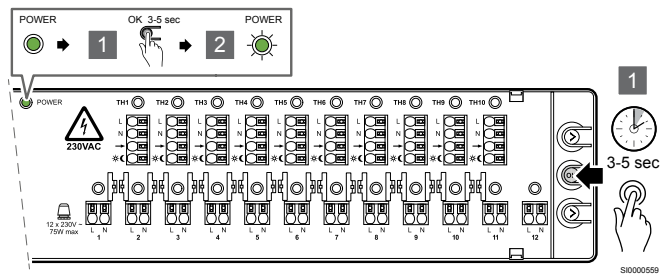

Urmați acești pași pentru a trece de la modul de funcționare la modul de atribuire.

1. Apăsați lung butonul „OK” timp de 3–5 secunde.
2. LED-ul de alimentare începe să lumineze intermitent în culoarea verde pentru a indica trecerea la modul de atribuire.

5.2 Configurarea modului de atribuire

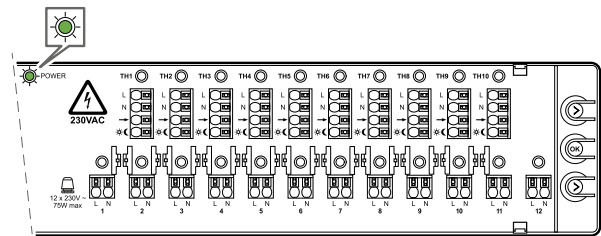

CD0000597

Când este necesară setarea inițială a modului de atribuire, doar LED-ul de alimentare se aprinde intermitent în culoarea verde. Niciun actuator nu este atribuit niciunui termostat.

5.3 Intrarea în modul de atribuire cu termostate/actuatoare atribuite

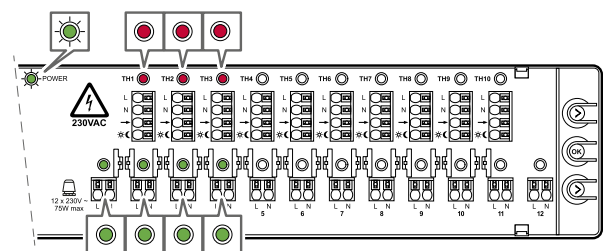

CD0000598

Când se intră în modul de atribuire după atribuirea unora dintre termostate și actuatoare, LED-ul de alimentare se aprinde intermitent în culoarea verde. LED-urile termostatelor atribuite luminează continuu în culoarea roșie. LED-urile actualelor atribuite luminează continuu în culoarea verde.

5.1 Trecerea de la modul de funcționare la modul de atribuire

NOTĂ!

În unitatea de comandă există o funcție de expirare a timpului (timeout). Dacă nu este apăsat niciun buton timp de 10 minute, sistemul revine la modul de funcționare.

5.4 Alocarea termostatelor și actuatorelor

Unitatea de comandă poate funcționa doar dacă i-au fost atribuite termostatele și actuatorul. Acest lucru se poate realiza folosind două proceduri posibile: fie alocăți mai întâi termostatul, fie întâi actuatorul. În ambele proceduri, butoanele de pe unitatea de comandă sunt folosite pentru a face atribuiri.

A – Selectarea termostatului care va fi atribuit mai întâi

- Această secțiune oferă procedura de atribuire a termostatului înaintea actuatorului.

B – Atribuirea unui alt termostat cu actuatorul aferent

- Această secțiune oferă procedura de atribuire a actuatorului înaintea termostatului.

A – Selectarea termostatului care va fi atribuit mai întâi

NOTĂ!

Dacă butonul „OK” este apăsat lung timp de 3–5 secunde fără a se selecta niciun canal de actuator, sistemul revine la modul de funcționare. Nu se face nicio atribuire.

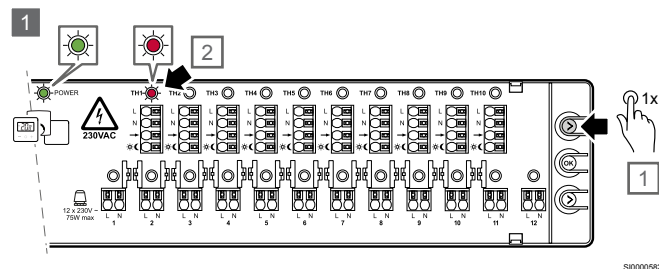

Folosiți butonul termostatului pentru a indica și a selecta un termostat.

1. Apăsați butonul termostatului (>) o dată.
 - Primul termostat disponibil este indicat, iar LED-ul corespunzător acestuia începe să lumineze roșu intermitent.

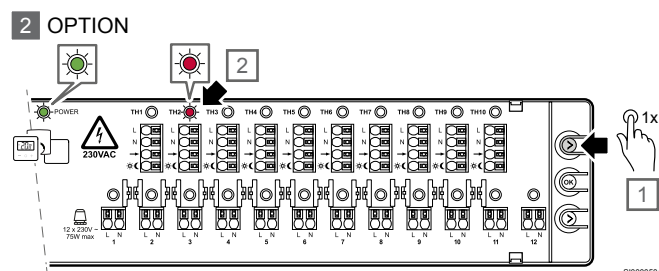

2. Dacă este necesar, apăsați din nou butonul termostatului (>) pentru a indica următorul canal al termostatului.
 - Când se ajunge la ultimul canal pentru termostat, procedura se reia de la canalul 1.

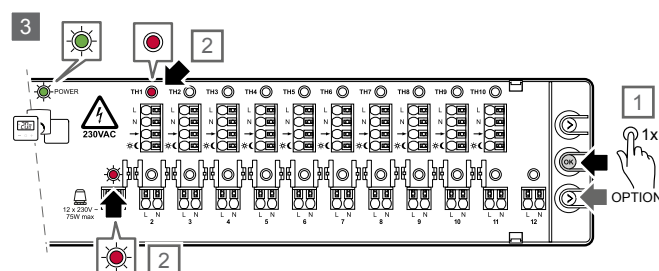

3. Când este indicat termostatul dorit (roșu intermitent), apăsați butonul „OK” pentru a-l selecta.
 - LED-ul canalului pentru termostat devine roșu continuu.
 - În același timp, LED-ul primului canal pentru actuator disponibil începe să se aprindă intermitent în culoarea roșie.
 - OPȚIUNE: Dacă trebuie selectat un alt canal pentru actuator, apăsați butonul actuatorului (>) până când este indicat canalul corect, iar LED-ul corespunzător acestuia se aprinde intermitent în culoarea roșie.

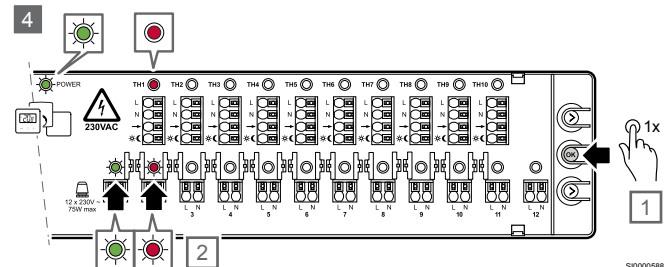

4. Apăsați butonul „OK” pentru a selecta actuatorul.
 - LED-ul din canalul indicat al actuatorului începe să lumineze intermitent în culoarea verde.
 - În același timp, este indicat următorul canal pentru actuator disponibil, iar LED-ul începe să lumineze intermitent în culoarea roșie pentru a arăta unde se află indicatorul.
 - OPȚIUNE: Dacă trebuie selectat un alt canal pentru actuator, apăsați butonul actuatorului (>) până când este indicat canalul corect, iar LED-ul corespunzător acestuia se aprinde intermitent în culoarea roșie.

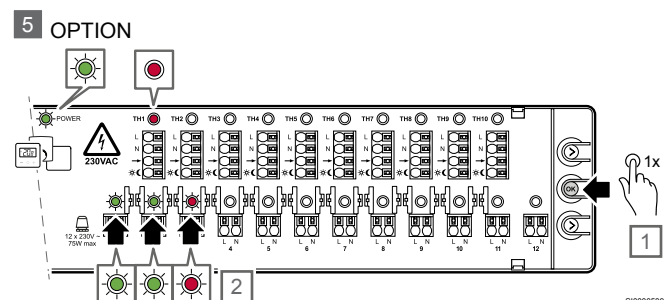

5. Dacă trebuie selectat un actuator suplimentar, indicați-l (LED-ul actuatorului este roșu intermitent) și apăsați butonul „OK”.
 - LED-ul din canalul pentru actuator selectat se schimbă de la roșu intermitent la verde intermitent.
 - În același timp, este indicat următorul canal pentru actuator disponibil, iar LED-ul începe să lumineze intermitent în culoarea roșie pentru a arăta unde se află indicatorul.
 - OPȚIUNE: Dacă trebuie selectat un alt canal pentru actuator, apăsați butonul actuatorului (>) până când este indicat canalul corect, iar LED-ul corespunzător acestuia se aprinde intermitent în culoarea roșie.
 - OPȚIUNE: Repetați pasul 5, dacă este necesar, pentru a selecta toate actuatorul care trebuie să fie atribuite termostatului selectat.

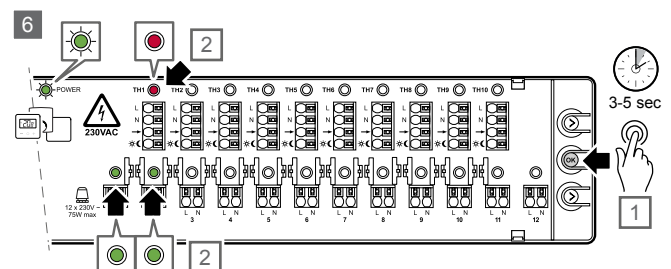

6. Apăsați lung butonul „OK” timp de 3 – 5 secunde pentru a confirma atribuirea termostatelor și actuatorelor selectate.

- Atribuirea dintre termostatul selectat și canalele de actuator aferente este finalizată.
 - LED-urile din canalele pentru actuator indicate trec de la verde intermitent la verde continuu.
 - În același timp, LED-ul din următorul canal pentru actuator disponibil se stinge.
 - LED-ul de alimentare continuă să lumineze intermitent în culoarea verde, deoarece modul de atribuire este încă activ.
7. Dacă trebuie adăugate mai multe termostate și actuatore, repetați pașii 1–6 sau continuați cu opțiunea B.
 8. După finalizarea sarcinii, reveniți la modul de funcționare. Consultați secțiunea „Revenirea la modul de funcționare”.

B – Atribuirea unui alt termostat cu actuatorul aferent

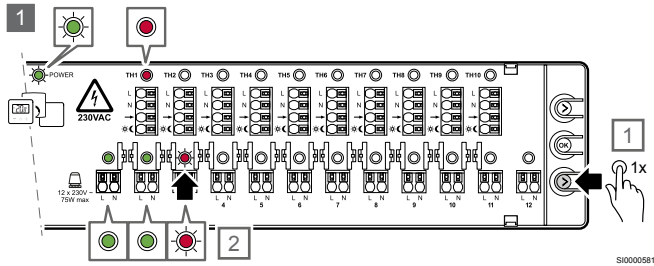

1. Apăsați butonul actuatorului (>) o dată.
 - Primul canal pentru actuator disponibil este indicat, iar LED-ul corespunzător acestuia începe să lumineze roșu intermitent.
 - Dacă trebuie indicat un alt canal pentru actuator, repetați pasul.

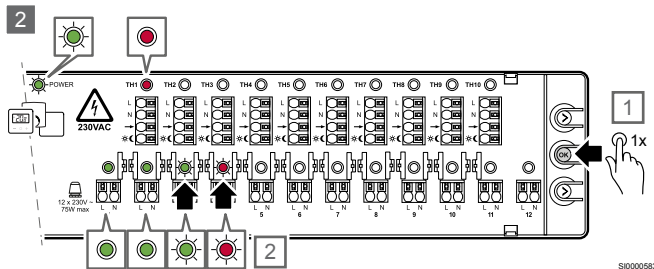

2. Apăsați butonul „OK” o dată pentru a confirma selecția.
 - LED-ul canalului pentru actuator selectat începe să lumineze intermitent în culoarea verde.
 - În același timp, este indicat următorul canal pentru actuator disponibil, iar LED-ul începe să lumineze intermitent în culoarea roșie pentru a arăta unde se află indicatorul.
 - Dacă este cazul, repetați pașii 2 și 3 până când sunt selectate toate canalele pentru actuator dorite.

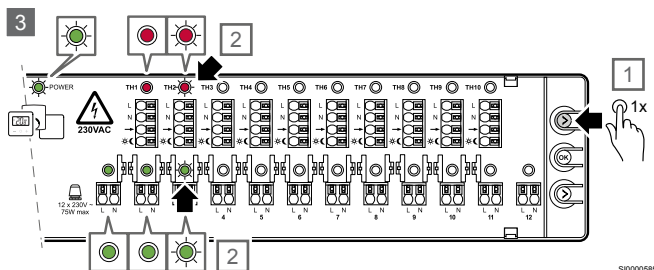

3. După ce s-a efectuat selectarea canalelor pentru actuator dorite și LED-urile acestora luminează intermitent în culoarea verde, apăsați butonul (>) al termostatului o dată.
 - LED-ul din primul canal pentru termostat disponibil începe să lumineze roșu intermitent.

- LED-urile pentru canalele pentru actuatore selectate luminează intermitent în culoarea verde.
- În același timp, LED-ul din următorul canal pentru actuator indicat, care lumina intermitent în roșu, se stinge. Indicatorul trece la indicarea termostatelor.
- Pentru a indica un alt canal pentru termostat, apăsați din nou butonul (>) al termostatului. LED-ul din următorul canal pentru termostat disponibil începe să lumineze roșu intermitent.
- Când se ajunge la ultimul canal pentru termostat, procedura se reia de la canalul 1.

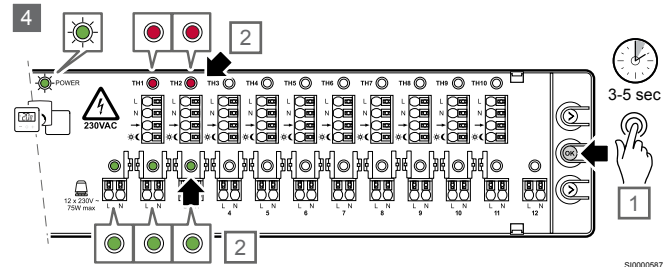

4. După ce au fost selectate termostatele și actuatorele dorite, apăsați lung butonul „OK” timp de 3–5 secunde.
 - LED-ul termostatului luminează continuu în culoarea roșie, iar LED-ul actuatorului luminează continuu în culoarea verde.

Atribuirea dintre termostatul selectat și canalele de actuator aferente este finalizată.

5.5 Verificarea canalelor atribuite

Când unitatea de comandă este în modul de funcționare, urmați acești pași pentru a verifica atribuirea dintre un termostat și actuatorele acestuia.

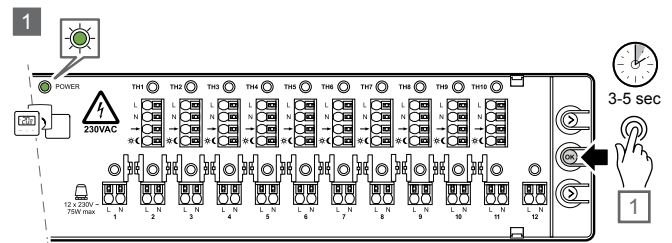

1. Apăsați lung butonul „OK”, timp de 3–5 secunde, pentru a trece în modul de atribuire.

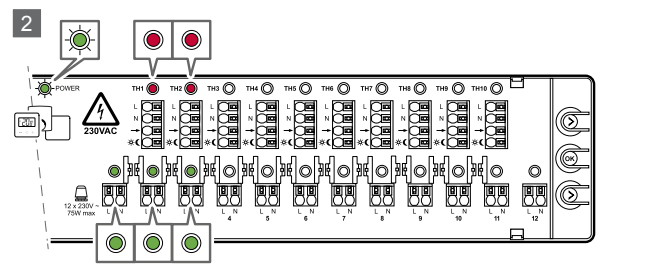

2. LED-ul de alimentare începe să lumineze intermitent în culoarea verde pentru a indica trecerea la modul de atribuire.
 - LED-urile termostatelor atribuite luminează continuu în culoarea roșie.
 - LED-urile actuatorelor atribuite luminează continuu în culoarea verde.

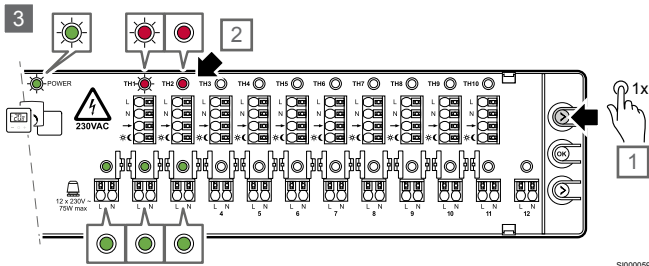

SI0000593

3. Apăsați butonul termostatului (>) o dată.

- LED-ul din primul canal pentru termostat disponibil începe să lumineze roșu intermitent.
- Pentru a indica un alt canal pentru termostat, apăsați butonul (>) al termostatului de câte ori este necesar pentru a ajunge la termostatul dorit.

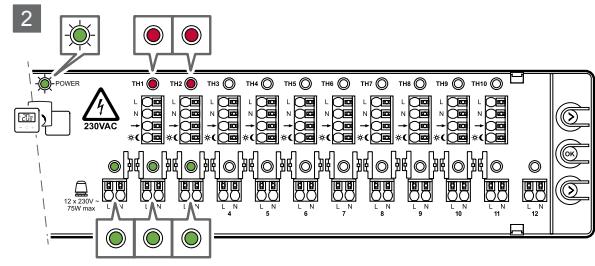

SI0000592

2. LED-ul de alimentare începe să lumineze intermitent în culoarea verde pentru a indica trecerea la modul de atribuire.

- LED-urile termostatelor atribuite luminează continuu în culoarea roșie.
- LED-urile actuatorilor atribuite luminează continuu în culoarea verde.

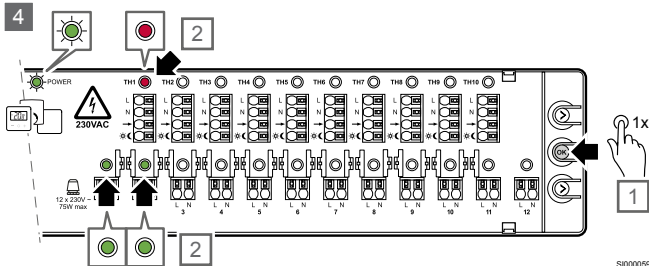

SI0000594

4. Apăsați butonul „OK” o dată pentru a confirma selecția.

- Este vizibil doar termostatul selectat, cu actuatorii atribuite acestuia.

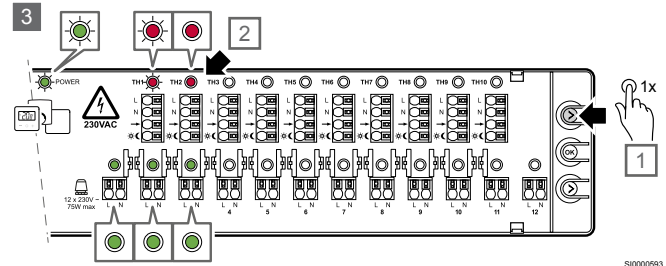

SI0000593

3. Apăsați butonul termostatului (>) o dată.

- LED-ul din primul canal pentru termostat disponibil începe să lumineze roșu intermitent.
- Pentru a indica un alt canal pentru termostat, apăsați butonul (>) al termostatului de câte ori este necesar pentru a ajunge la termostatul dorit.

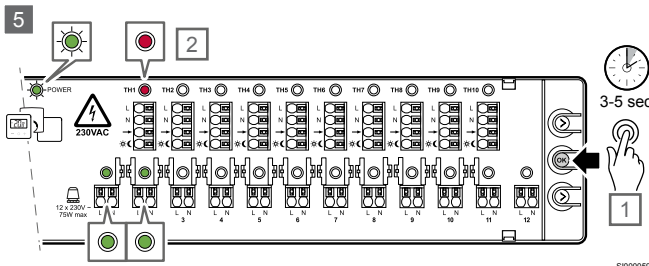

SI0000595

5. Apăsați lung butonul „OK”, timp de 3–5 secunde, pentru a reveni la modul de funcționare.

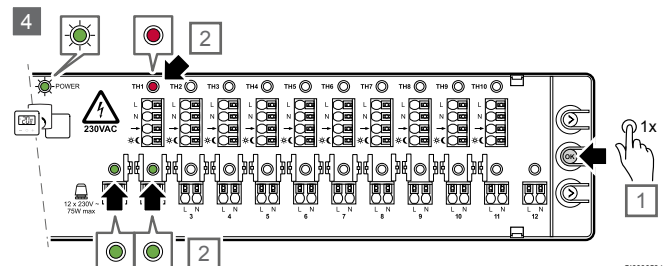

SI0000594

4. Apăsați butonul „OK” o dată pentru a confirma selecția.

- Este vizibil doar termostatul selectat, cu actuatorii atribuite acestuia.

5.6 Eliminarea canalelor atribuite

NOTĂ!

Modul de atribuire este necesar pentru a elimina canalele atribuite.

Când o atribuire este incorectă, indiferent de motiv, există posibilitatea de a o elimina.

Când unitatea de comandă este în modul de funcționare, urmați acești pași pentru a elimina atribuirea dintre un termostat și actuatorii acestuia.

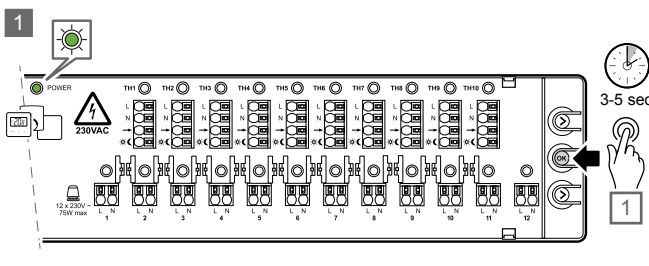

SI0000591

1. Apăsați lung butonul „OK”, timp de 3–5 secunde, pentru a trece în modul de atribuire.

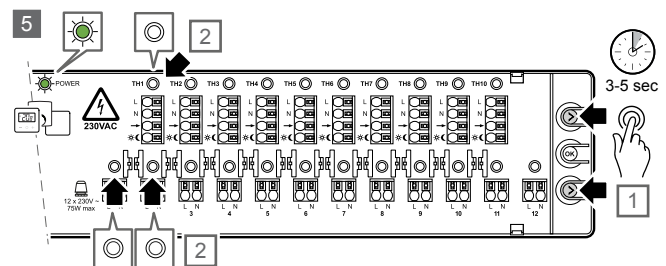

SI0000602

5. Dacă această atribuire trebuie eliminată, apăsați simultan butoanele (>) al termostatului și (>) al actuatorului, timp de 3–5 secunde.

- LED-urile din termostatul și actuatorii selectate se sting.
- Atribuirea este eliminată.
- Sistemul revine la modul de funcționare și la funcționarea normală.
- Lumina LED-ului de alimentare se schimbă în verde continuu.

6. Dacă este necesar, urmați procesul de atribuire pentru a reatribui termostatul eliminat, cu actuatorii aferente.

- Consultați secțiunea de mai sus „Alocarea termostatelor și actuatorelor”.

5.7 Revenirea la modul de funcționare

NOTĂ!

În unitatea de comandă există o funcție de expirare a timpului (timeout). Dacă nu este apăsat niciun buton timp de 10 minute, sistemul revine la modul de funcționare.

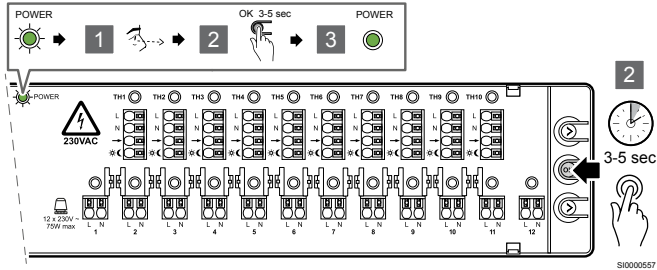

Urmați acești pași pentru a reveni la modul de funcționare de la modul de atribuire.

1. Asigurați-vă că nu este selectat niciun actuator.
2. Apăsați lung butonul „OK” timp de 3–5 secunde.
3. Lumina LED-ului de alimentare se schimbă din verde intermitent în verde continuu pentru a indica faptul că unitatea de comandă este din nou în modul de funcționare.

6 Modul de configurare a răcirii

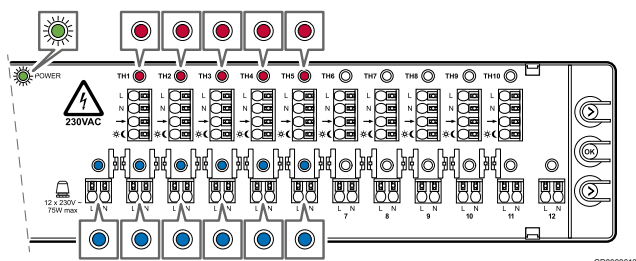

CD0000613

Când modul de funcționare este schimbat la **modul de configurare a răcirii**, LED-ul de alimentare luminează intermitent rapid în culoarea verde.

LED-urile din termostatele cu actuator atribuite au o lumină roșie continuă. LED-urile canalelor actuatorilor atribuite au o lumină albastră continuă când este activat modul de configurare a răcirii.

Dacă un canal pentru actuator este atribuit unui termostat cu modul de configurare a răcirii dezactivat, LED-ul este roșu continuu.

6.1 Trecerea de la modul de funcționare la modul de configurare a răcirii

NOTĂ!

În unitatea de comandă există o funcție de expirare a timpului (timeout). Dacă nu este apăsat niciun buton timp de 10 minute, sistemul revine la modul de funcționare.

Urmați acești pași pentru a trece de la modul de funcționare la modul de configurare a răcirii.

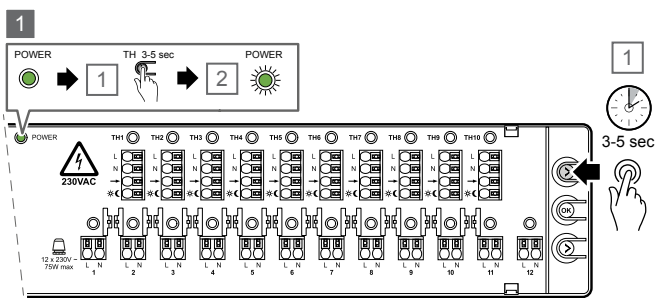

SI0000560

1. Apăsați lung butonul (>) al termostatului timp de 3–5 secunde.
 - LED-ul de alimentare începe să lumineze intermitent, rapid, în verde.

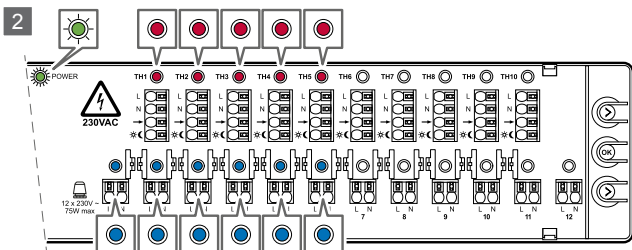

SI0000561

2. LED-urile termostatelor deja atribuite luminează continuu în culoarea roșie.
 - Lumina LED-urilor canalelor pentru actuator alocate este albastru continuu pentru canalele în care răcirea este activată (implicit) și roșu continuu pentru canalele în care răcirea este dezactivată.

6.2 Activarea/dezactivarea modului de configurare a răcirii

Urmați acești pași pentru a activa sau dezactiva modul de configurare a răcirii într-o cameră:

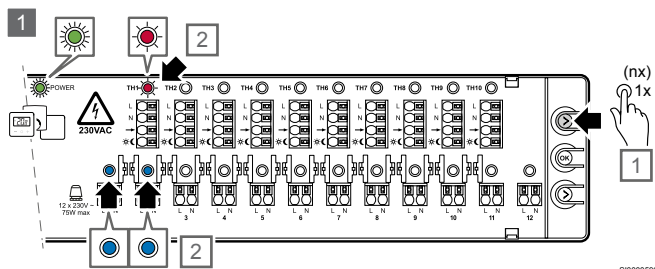

1. Apăsați butonul termostatului (>) o dată.

- LED-ul din primul canal pentru termostat atribuit începe să lumineze roșu intermitent.
- LED-urile din actuatorii atribuite termostatului respectiv sunt albastre dacă răcirea este activată și roșii dacă răcirea este dezactivată.

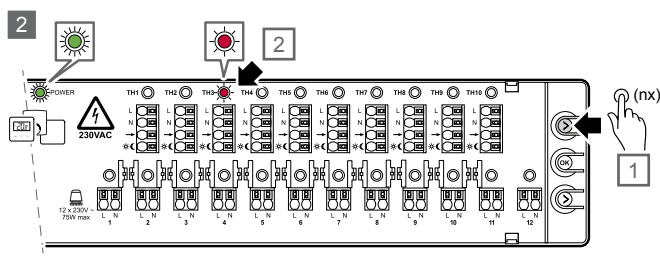

2. Dacă este necesar, apăsați din nou butonul termostatului (>) pentru a indica următorul canal al termostatului.

- Când se ajunge la ultimul canal pentru termostat, procedura se reia de la canalul 1.
- Canalul pentru termostatul dorit este indicat, iar LED-urile acestuia încep să lumineze intermitent în culoarea roșie.

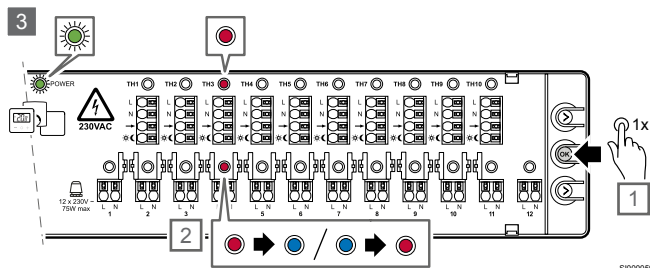

3. Apăsați butonul „OK” o dată.

- LED-ul canalului pentru termostat devine roșu continuu.
 - Utilizați butonul „OK” pentru a comuta între răcirea activată și răcirea dezactivată.
 - LED-ul canalului pentru actuator luminează continuu în albastru sau roșu, în funcție de noul mod de configurare a răcirii.
 - Actuatorii care nu sunt atribuite termostatului respectiv sunt oprite.
4. După finalizarea procesului de activare/dezactivare, reveniți la modul de funcționare.

6.3 Revenirea la modul de funcționare

NOTĂ!

În unitatea de comandă există o funcție de expirare a timpului (timeout). Dacă nu este apăsat niciun buton timp de 10 minute, sistemul revine la modul de funcționare.

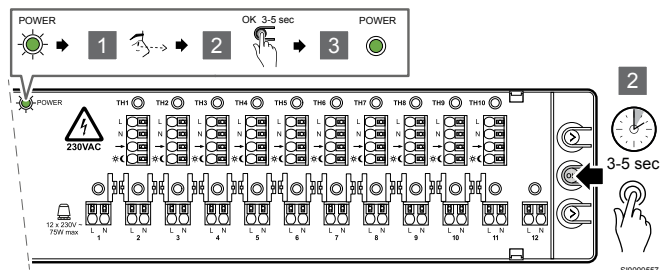

Urmați acești pași pentru a reveni la modul de funcționare de la modul de configurare a răcirii.

1. Asigurați-vă că nu este selectat niciun termostat.
2. Apăsați lung butonul „OK” timp de 3–5 secunde.
3. Lumina LED-ului de alimentare se schimbă din verde intermitent rapid în verde continuu, pentru a indica faptul că unitatea de comandă este din nou în modul de funcționare.

7 Întreținere

7.1 Întreținerea manuală preventivă



NOTĂ!

Folosiți doar o lavetă uscată, moale pentru a curăța produsele Uponor.

Nu utilizați niciun agent de curățare.

Unitatea de comandă nu necesită întreținere preventivă.

7.2 Întreținerea automată preventivă

Unitatea de comandă este echipată cu o funcție de exercițiu de supapă. Această funcție previne blocarea supapei și a actuatorilor din cauza lipsei de activitate. Exercițiul funcționează dacă supapa este închisă timp de 3,5 zile. În timpul acestui exercițiu, supapa este deschisă timp de 2 minute.

Exercițiul de supapă nu creează un semnal de solicitare. Astfel, pompa și cazanul nu sunt activate pe durata exercițiului. LED-ul actuatorului nu se va aprinde, deoarece nu există nicio solicitare.

7.3 Întreținerea corectivă

Resetarea unității de comandă

Poate fi necesară resetarea unității de comandă dacă acesta nu funcționează corect, de exemplu, din cauza unei suspendări.

- Deconectați și conectați din nou unitatea de comandă la sursa de c.a.
- Deconectarea de la sursa de alimentare cu c.a. nu are niciun efect asupra ajustărilor efectuate în unitatea de comandă. Acestea se vor păstra și după reconectare.

8 Depanarea

8.1 Informații generale

	Avertisment! Deconectați întotdeauna sursa de alimentare de 230 V înainte de a accesa conexiunile interne din bornele unității de comandă.
---	--

Această secțiune descrie problemele generale și alarmele care pot apărea la unitatea de comandă X-80 și descrie posibile soluții.

Una dintre cauzele frecvente poate fi instalarea incorectă a buclor țevilor în sistem sau încurcarea termostadelor.

- Asigurați-vă că unitatea de comandă este conectată la sursa de alimentare de 230 V c.a.
- Asigurați-vă că toate cablurile sunt conectate corect.
- Asigurați-vă că termostatele și actuatorul sunt atribuite corect, consultați capitolul „Verificarea canalelor atribuite”.

Fluctuație a temperaturii la nivelul pardoselii

Temperatura la nivelul pardoselii se schimbă în mod anormal între fierbinte și rece în modul de încălzire

- Temperatura agentului termic este prea mare.
 - Verificați cazanul sau derivația.
 - Asigurați-vă că setările pentru influența exterioară și temperatura agentului termic sunt corecte. Setările incorecte pot avea un efect nedorit asupra performanței și confortului.

Temperatura camerei nu corespunde cu valoarea setată a termostatului

- Termostatul de cameră este instalat în lumina directă a soarelui sau în apropierea altor surse de căldură.
 - Asigurați-vă că poziția termostatului corespunde cu cea din manualul de instalare.
 - Schimbați poziția, dacă este necesar.
- Termostatul de cameră este instalat în camera greșită.
 - Asigurați-vă că poziția termostatului este corectă.
 - Asigurați-vă că atribuirile termostatului și actuatorului sunt corecte.

Camera este prea rece (sau prea caldă în modul de răcire)

Valoarea setată a termostatului este prea mică

- Valoarea setată a termostatului este prea mică.
 - Schimbați valoarea setată a temperaturii.

Nu se vede indicatorul alb de pe un actuator

- Un actuator nu se deschide.
 - Înlocuiți actuatorul.
 - Discutați cu instalatorul.

Camera este prea caldă (sau prea rece în modul de răcire)

O buclă asociată este caldă și după o perioadă lungă fără nicio solicitare de încălzire

- Un actuator nu se închide.
 - Discutați cu instalatorul.
 - Asigurați-vă că actuatorul este instalat corect.
 - Înlocuiți actuatorul.

În cameră este prea cald și după o perioadă îndelungată fără nicio solicitare de încălzire

- Asigurați-vă că o altă sursă, de exemplu, lumina soarelui, un șemineu sau un cuptor nu încălzește camera.

Pardoseala este rece

Temperatura camerei este satisfăcătoare, dar pardoseala este rece

- Nu există semnal de solicitare de încălzire de la sistemul de încălzire radiantă.
- Camera este încălzită de o altă sursă, de exemplu, lumina soarelui, un șemineu sau un cuptor.

Este frig în toate camerele (sau cald în modul de răcire)

- Asigurați-vă că modul de funcționare este corect (comutatorul încălzire/răcire).
- Asigurați-vă că toate termostatele funcționează în modul de încălzire.

8.2 Depanarea după instalare

Sistemul nu pornește

Indicatorul LED de alimentare de pe unitatea de comandă este stins

- Nu există alimentare de 230 V c.a. la unitatea de comandă.
 1. Asigurați-vă că unitatea de comandă este conectată la sursa de alimentare cu c.a.
 2. Scoateți ștecherul de alimentare.
 3. Asigurați-vă că cablurile din compartimentul de 230 V sunt conectate corect.
 4. Asigurați-vă că priza de perete primește curent de 230 V c.a.

Există alimentare cu 230 V c.a. la priza de perete

- Siguranța de unitatea de comandă s-a ars sau cablul de alimentare este defect.
 - Înlocuiți siguranța și/sau cablul de alimentare și priza.

Actuatorul este deschis, dar nu există debit

- Pompa nu funcționează.
 - Asigurați-vă că pompa nu este blocată.
 - Asigurați-vă că tensiunea de alimentare este corectă.
- Exercițiul de supapă este în desfășurare.
 - LED-ul actuatorului este stins deoarece nu există semnal de solicitare.
 - Exercițiul poate avea loc la fiecare 3,5 zile și funcționează timp de 2 minute.
- Există un semnal de solicitare și LED-ul este roșu constant, dar întârzierea pompei la pornire (2 minute) nu este încheiată.
- Actuatorul poate fi defect.
 - Dacă niciuna dintre soluțiile de mai sus nu rezolvă problema și aceasta se manifestă în continuare, înlocuiți actuatorul sau discutați cu instalatorul.

Nu există semnal de solicitare, însă actuatorul este deschis

- Exercițiul de supapă este în desfășurare.
 - LED-ul actuatorului este stins deoarece nu există semnal de solicitare.
 - Exercițiul poate avea loc la fiecare 3,5 zile și funcționează timp de 2 minute.
- Comutatorul de autoechilibrare este Pornit.
 - Din cauza funcției de bypass cu limită de timp, actuatorul rămas deschis se menține deschis până când există o solicitare în altă cameră sau timp de maximum 30 de minute.
 - Toate actuatoarele sunt închise, pentru a preveni o pornire suplimentară a cazanului și a pompei din cauza comportamentului algoritmului de autoechilibrare.

Nu există un semnal de solicitare, însă actuatorul este închis

- Comutatorul de autoechilibrare este Pornit și algoritmul de autoechilibrare funcționează în ciclul Oprit pentru actuatorul respectiv.
 - Actuatorul ar trebui să se deschidă în mai puțin de 30 de minute dacă semnalul de solicitare continuă.
 - Dacă este necesar, discutați cu instalatorul. Actuatorul poate fi defect.

9 Date tehnice

9.1 Specificații tehnice

Descriere	Valoare
Denumire produs	Uponor Base unitate de comandă cu pompă X-80 10x 230V
Dimensiune	365 x 90 x 56 mm
Greutate	730 g
Scopul comenzii	Control automat
Tipul comenzii	Comandă electronică instalată independent
Metoda de deconectare	Tip X
Tipul de acțiune	Tip 1C (microîntrerupere)
Grad de protecție	IP20, clasa II (IP: grad de protecție împotriva accesului la componentele active ale produsului și împotriva pătrunderii apei)
Umiditate relativă maximă (RH)	85 % la 20 °C
Marcare	CE, UKCA
ERP	I
Teste de joasă tensiune	EN 60730-1* și EN 60730-2-9**
Teste EMC (cerințe de compatibilitate electromagnetică)	EN 60730-1
Sursă de alimentare electrică	230 V c.a. +10/-15 %, 50 Hz sau 60 Hz
Siguranță internă (protecție a supapei)	T5 6,3 A
Tensiune de impuls nominală	2,5 kV, OVC II
Controlul gradului de poluare	2 - Mediu casnic normal
Clasă software	A
Temperatură de lucru	-10 °C ... +45 °C
Temperatură de depozitare	-20 °C ... +60 °C
Temperatură metodă de încercare de presare cu bilă	100 °C
Extindere senzor	Temperatură
Durata ciclului de reglare pentru comanda de sarcină	2 min / 10 min / vezi parametrii
Sarcină externă pe ieșirea supapei	230 V / 75 W max. per ieșire - valve
Protecție externă cu siguranțe fuzibile pe instalația necesară	Siguranță de 5 A pe ambele ieșiri ale releului
Consum maxim	Fără sarcină 3 W
Intrare comutator zi/noapte	Doar contact uscat
Intrare condens	Doar contact uscat
Intrare comutator încălzire/răcire	Doar contact uscat
Ieșiri ventile	230 V
Ieșire releu pompă	5 A / 230 V max. - numai rezistiv
Ieșire releu cazan	2 A / 230 V max. - numai rezistiv
Borne de conexiune	0,13 ... 1,5 mm ²
Cablu de alimentare (nu este inclus)	Ø min. 6,5 ... max. 8,0 mm
Interfață de comandă	Tastatură, 3 taste

*) EN 60730-1 Comenzi electrice automate pentru uz casnic și destinații similare – Partea 1: Cerințe generale

**) EN 60730-2-9 Comenzi electrice automate pentru uz casnic și destinații similare – Partea 2-9: Cerințe particulare pentru comenzile cu senzori de temperatură

Conformitate cu reglementările

Unitățile de comandă cu fir Uponor Base respectă următoarele directive.

- CE
- UKCA

Declarație de conformitate U.E./R.U.

Uponor declară prin prezenta că unitățile de comandă Uponor Base sunt în conformitate cu legislația comunitară armonizată din domeniu. ¹⁾



1) Consultați produsul Uponor corespunzător pentru certificarea și marcasele de conformitate specificate.

Informațiile și instrucțiunile suplimentare despre produs însoțesc produsul Uponor. Acestea sunt disponibile pe pagina web www.uponor.com/services/download-centre și pe paginile web Uponor naționale în limba locală.



Textul integral al declarației de conformitate U.E./R.U. este disponibil la următoarea adresă de internet:

<https://www.uponor.com/doc/1138349>

9.2 Dimensiuni

[mm]

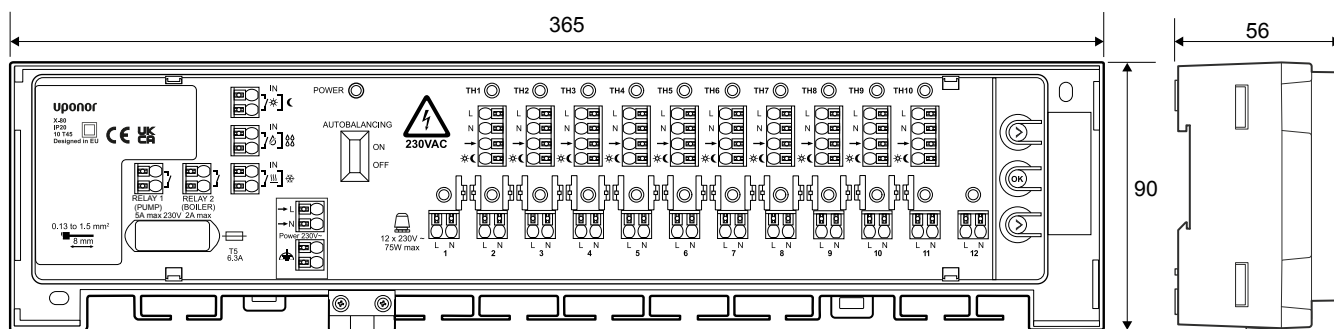

ZD0000087

[mm]

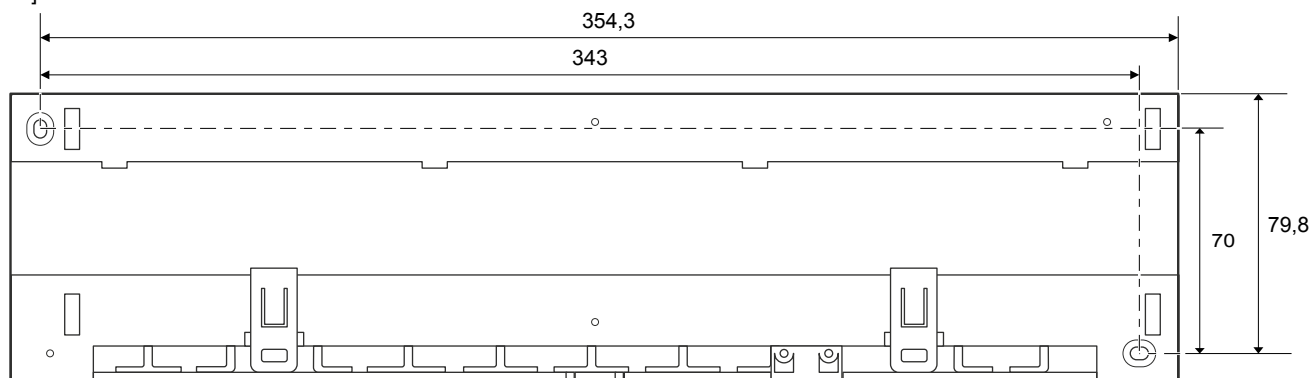

CD0000697

9.3 Schema de cablaj

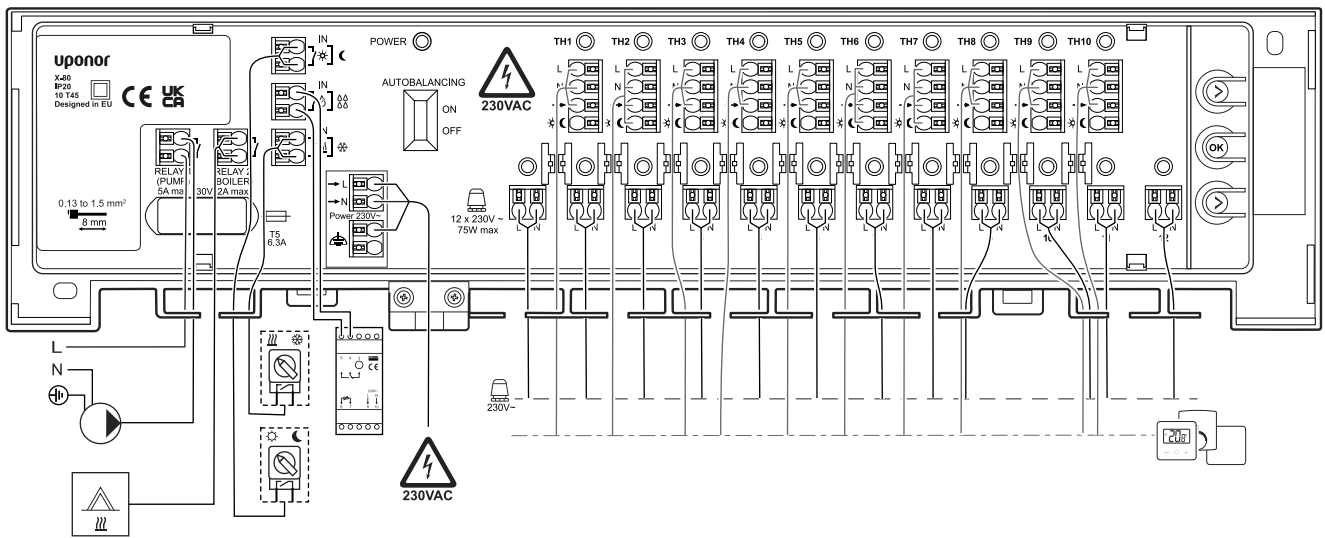

WD0000057

Uponor

Uponor România S.R.L.

Splaiul Unirii 76, parter, Sector 4
040037 București

1140314 v3_01_2025_RO
Production: Uponor / DCO

Uponor își rezervă dreptul de a modifica portofoliul de produse și
documentația aferentă fără notificare prealabilă, conform politicii de
îmbunătățire și dezvoltare continue.



www.uponor.com/ro-ro