

Широкий асортимент. Висока продуктивність.

uponor

Колектори Uponor:

- Vario S FM, сталевий колектор Vario S FM,
- Vario S LS, Vario S DFC

Виконавчі механізми Uponor:

- Vario, Vario Plus, Vario retrofit

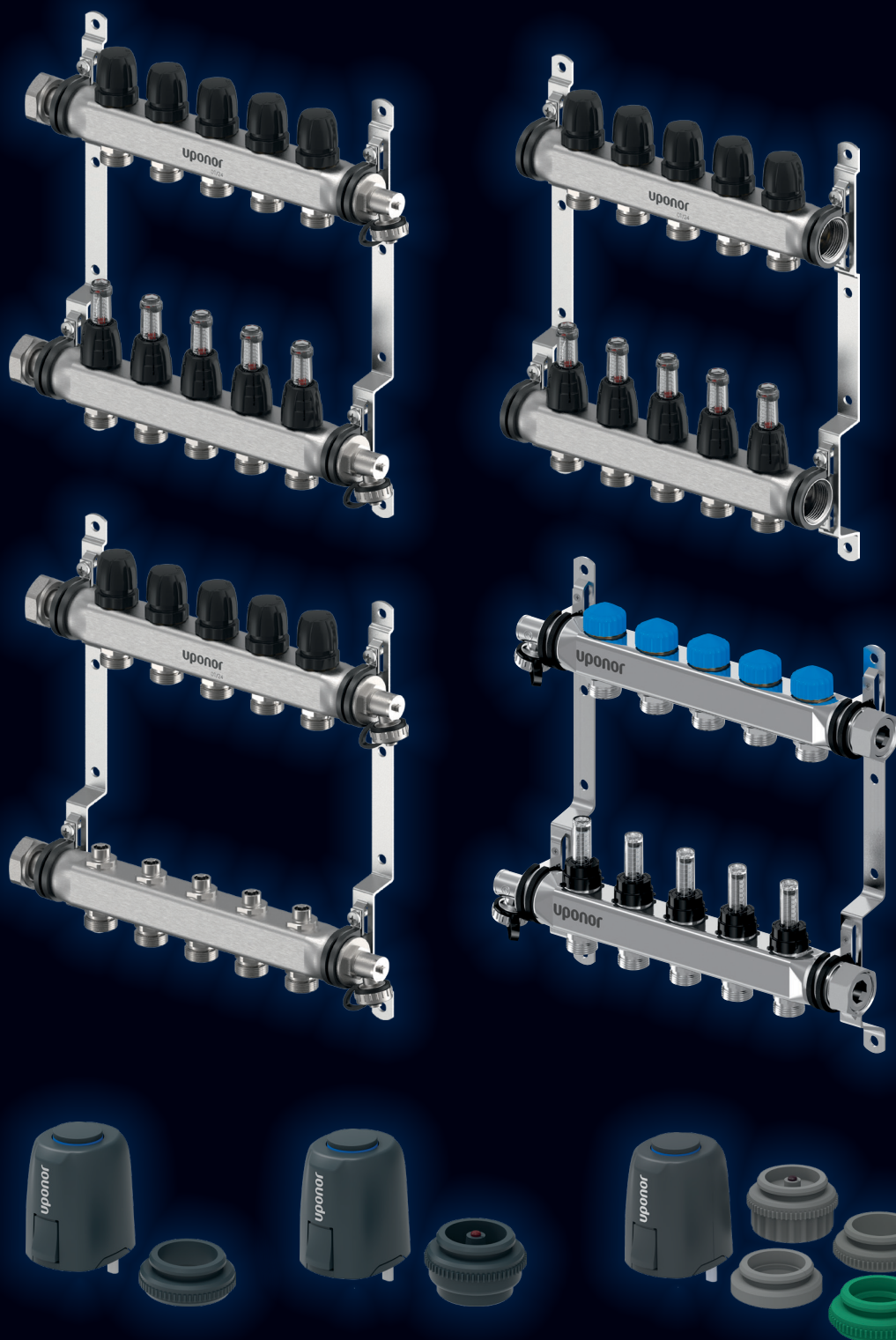

➤ Колектори з нержавіючої сталі. Впевненість у якості.

Колектори Uponor Vario

Колектори Vario S з нержавіючої сталі ідеально підходять для монтажу в системах поверхневого опалення та охолодження і дозволяють оптимізувати споживання енергії у всій системі.

Створіть збалансований мікроклімат у кожній кімнаті завдяки виконавчим механізмам Uponor, що підключаються до кожного з контурів опалення та охолодження й налаштовують роботу системи відповідно до встановлених параметрів.



Uponor Vario S FM

- Попередньо зібраний колектор з витратомірами зі шкалою від 0 – 5 л/хв, спускними клапанами і накидними гайками, на 2 – 16 контурів.
- Сумісний з усіма моделями виконавчих механізмів Vario.
- Широкий асортимент аксесуарів.

Uponor Vario S body FM

- Попередньо зібраний колектор з витратомірами зі шкалою від 0 – 5 л/хв, 2 – 12 контурів.
- Сумісний з усіма моделями виконавчих механізмів Vario.
- Широкий асортимент аксесуарів.

Uponor Vario S LS

- Попередньо зібраний колектор з запірним клапанами, зливним клапаном і накидними гайками, на 2 - 16 контурів.
- Сумісний з усіма моделями виконавчих механізмів Vario.
- Широкий асортимент аксесуарів.

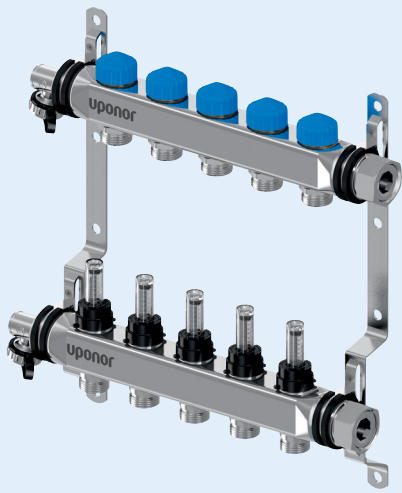

Uponor Vario S DFC

- Попередньо зібраний колектор.
- На подачі з витратомірами для моніторингу та перекриття витрати.
- На зворотці з клапанами динамічного регулювання потоку та його перекриття.
- Сумісний з усіма моделями виконавчих механізмів Vario.
- Широкий асортимент аксесуарів.

Стандартний колектор для опалення

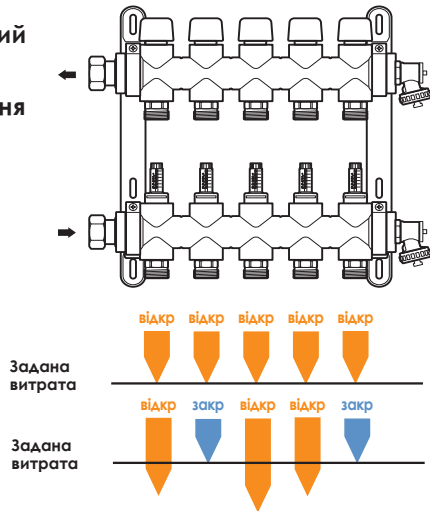

Колектор Uponor Vario S DFC

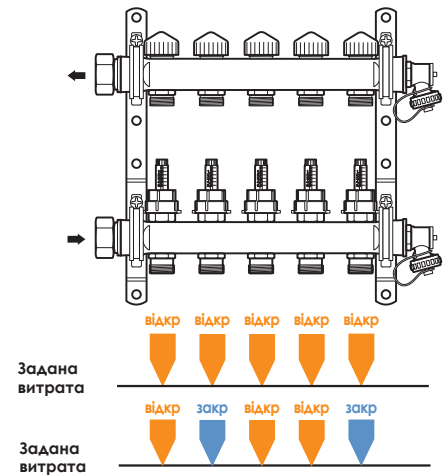

Застосування:

поверхневе опалення та охолодження у будівлях житлового та комерційного призначення.

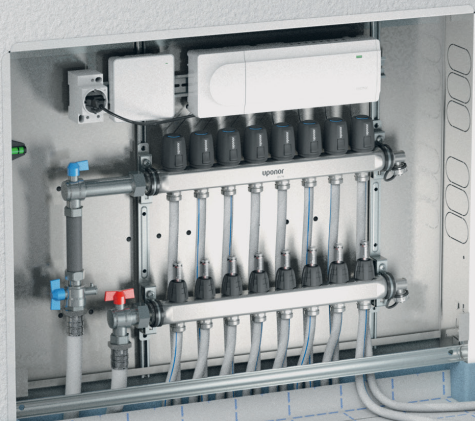

➤ Ваша впевненість у створених рішеннях

Акcesуари Uponor Vario*

До асортименту лінійки Uponor Vario також входить широкий перелік акcesуарів, що дозволяє кастомізувати колектор відповідно до особливостей поверхневої системи. Балансувальні клапани,

Акcesуари Uponor Vario S FM, Vario S LS, Vario S DFC

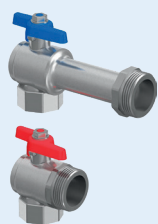

Кутові крани
до колектору 1'-1'; 1'-3/4'

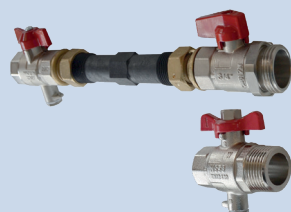

Горизонтальне підключення
Vario HM 1'-1'; 1'-3/4'



Вертикальне
підключення
Vario HM
1'-1'; 1'-3/4'



Кульовий кран Vario
1'-1'; 3/4'-1'



Набір колін Vario

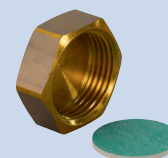

Ущільнювач торцевої кришки
колектора Aqua PLUS

*У брошурі подано лише деякі із акcesуарів для цієї лінійки продукції. Повний перелік ви знайдете в онлайн каталозі на нашому сайті www.uponor.com

Аксессуары Upronor Vario S FM



Комплект: автоматический
розповітрявач + злив NP Vario



Комплект: ручний
розповітрявач + злив NP



Комплект колекторних
кранів NP

Аксессуары Upronor Vario S (все модели)

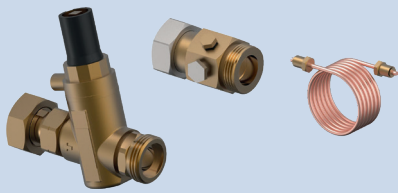

Регулятор
тиску Vario



Комплект
балансвальних клапанів



Накладний
термометр Vario S

Шафи Upronor Vario



Шафа колекторна Vario

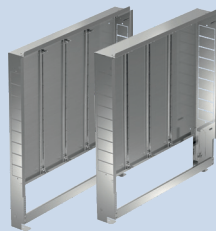

Задня стінка з каркасом Vario

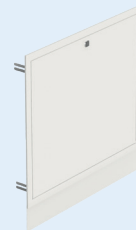

Дверцята
сталеві Vario



Шафа настінна
Vario C

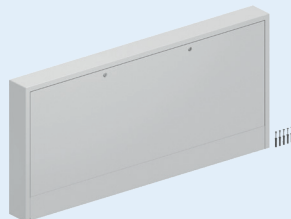

Шафа настінна
велика Vario

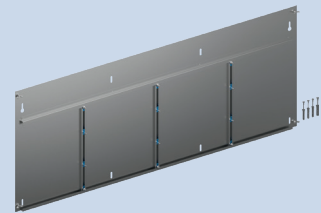

Задня стінка
для шафи Vario

Насосные группы Upronor Fluvia

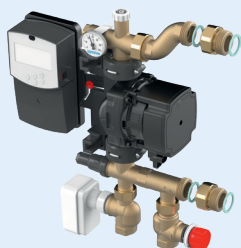

Насосно-змішувальний блок
10 кВт Push-23-B-W Push-23-A-AC



Насосно-змішувальна
група KRS-6



Насосно-змішувальний
блок MFG-UK

Огляд всіх моделей колекторів Uronor

	Vario S FM	Vario S body FM	Vario S LS	Vario S DFC	Vario M	Vario Plus FM	Vario Plus LS
Матеріал	Нержавіюча сталь	Нержавіюча сталь	Нержавіюча сталь	Нержавіюча сталь	Поліамід, армований скловолокном	Поліамід, армований скловолокном	Поліамід, армований скловолокном
Конструкція	Цільний	Цільний	Цільний	Цільний	Цільний	Модульний	Модульний
Кількість контурів	2 – 16	2 – 12	2 – 16	2 – 12	2 – 15	2 – 16 модулі на: 1,3,4,6 контурів	2 – 16 модулі на: 1,3,4,6 контурів
Вторинне підключення євроконуса G3/4	●	●	●	●	●	●	●
Первинне шарнірне підключення G1	●	за потреби	●	●	●	●	●
Витратомір	●	●		●	●	●	
Балансувальний клапан			●				●
Комплект для розповітрявання/зливання	●	за потреби	●	●	●	●	●

Колектор Vario S FM

з виконавчими механізмами Vario

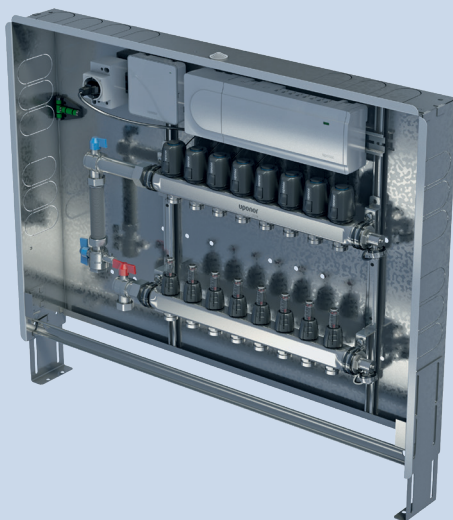

Виконавчі механізми для належної роботи функції Автобалансування

Виконавчі механізми Upronor Vario

Нові сервоприводи Upronor Vario були випробувані разом з системою Upronor Smatrix і підтримують функцію "Автобалансування". Система Upronor Smatrix та нові сервоприводи дозволяють підтримувати точно задану температуру, при цьому знижуючи споживання енергії на 12 %.

Неповторний дизайн у поєднанні з ретельно продуманою конструкцією забезпечують повний контроль і впевненість у надійності і комфорті, що створюють системи поверхневого опалення та охолодження Upronor.

Виконавчі механізми Vario (24V/230V)



Vario S (всі моделі)



Vario M

Виконавчі механізми Vario Plus (24V/230V)



Vario Plus FM / LS



Magna

Виконавчі механізми для переобладнання (24V/230V)

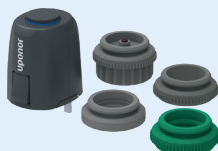

Vario B WGF



колектори інших виробників

Набір адаптерів Vario (SPI)



Vario S FM
Vario S body FM
Vario S LS
Vario S DFC
Vario M

Vario Plus FM
Vario Plus LS
Magna

**Moving
> Water**

uponor

Представництво Упонор ГмбХ

A просп. Миру, 15а, оф.405

Київ, 02105

T + 38 044 209 7909 S

www.uponor.com

1160688 v1_09_2024_UA