

Системи водопостачання,  
поверхневого опалення  
і охолодження та зовнішні  
мережі

urolog

Каталог продукції 2024



urolog

# Зміст

## Металопластикові системи

### Труби

Uni Pipe PLUS	Металопластикові труби з суцільнотягнутим безшовним шаром алюмінію.....	4
Metallic Pipe PLUS	Металопластикові труби з зовнішнім шаром з алюмінію .....	5
Teck	Захисна гофра для труб .....	6
Uni	Комплектуючі до металопластикових труб Uronor .....	7

### Фітинги

S-Press PLUS	Прес-фітинги з функцією контрольного протікання, що не потребують калібрування .....	8
RS	Система модульних фітингів для з'єднання труб великого діаметру .....	30
Uni-X	Колектори, євроконуси та інші фітинги під різьбу 3/4" .....	34
Uni-C	Колектори, євроконуси та інші фітинги під різьбу 1/2" .....	35

## Системи полімерних труб

### Труби

Aqua Pipe	Труби PE-Xa для систем водопостачання .....	37
Radi Pipe	Труби PE-Xa для систем опалення/охолодження .....	39
Teck	Захисна гофра для труб .....	41

### Фітинги

Q&E	Унікальна система з'єднань Quick&Easy .....	42
Flex	Комплектуючі та кріплення для труб Uronor .....	56

## Рішення для водовідведення

Aqua Ambient	Душові зливи та трапи .....	60
HurAir	Вакуумні клапани .....	70

## Рішення для поверхневого опалення/охолодження

### Системи поверхневого опалення/охолодження

Minifec	Система «теплої підлоги» зі стяжкою 5 мм над трубою Ø 9.9 .....	71
Tecto	Система «теплої підлоги» на маті трубами Ø 14, 16, 17 .....	75
Nubos	Система «теплої підлоги» на маті трубами Ø 14, 16 .....	78
Klett	Система «теплої підлоги» на зачіпках для монтажу однією людиною .....	80
Tacker	Система «теплої підлоги» трубами Ø 14, 16, 17, 20 (кріплення скобами) .....	82
Classic	Система кріплення труби до сітки .....	86
Siccus Mini	Система «теплої підлоги» для дерев'яних та каркасних будинків з товщиною 15 мм .....	88
Siccus 14	Система «теплої підлоги» для дерев'яних та каркасних будинків трубами Ø 14 .....	90
Siccus 20	Система «теплої підлоги» для дерев'яних та каркасних будинків трубами Ø 20 .....	92
Renovis	Система активних гіпсових панелей з вмонтованою трубою Ø 9.9 .....	94
Thermator	Система трубних модулів під стельовий профіль CD 27/60.....	98
Magna	Система «теплої підлоги» для великих площ трубами Ø 20, 25 .....	102
Meltaway	Система сніготанення Uronor .....	108
Fix	Система кріплення труби на траки .....	109
Трубні системи	Труби для поверхневого опалення та охолодження .....	112
Фітинги та аксесуари	Фітинги та аксесуари для поверхневого опалення і охолодження .....	114

### Розподільчі колектори

Vario S	Колектори з нержавіючої сталі .....	117
Vario C	Колектори з нержавійки з вибором торців .....	120
Vario PLUS	Пластикові модульні колектори .....	123
Vario	Шафи та аксесуари для колекторів .....	127

### Насосно-змішувальні групи

Fluvia	Насосно-змішувальні групи .....	131
--------	---------------------------------	-----

## Керування мікрокліматом приміщень

Smatrix Wave	Бездротова інтелектуальна автоматика керування приміщеннями .....	135
Smatrix Base	Дротова інтелектуальна автоматика керування приміщеннями .....	142
Smatrix Base PRO	Дротова інтелектуальна автоматика керування до 192 приміщень .....	149
Base 230V	Дротова автоматика 230В для керування опаленням приміщень .....	153
Vario	Сервоприводи до автоматики .....	157
Smatrix Move	Погодозалежна автоматика керування тепло- та холодоносіями .....	158

## Зовнішні мережі

Ecoflex VIP Thermo	Попередньо ізольована система гнучких труб для опалення/охолодження з унікальним ізоляційним матеріалом .....	160
Ecoflex Thermo	Попередньо ізольована система гнучких труб для опалення/охолодження .....	161
Ecoflex Varia	Попередньо ізольована економічна система для опалення/охолодження .....	164
Ecoflex VIP Aqua	Попередньо ізольована система гнучких труб для водопостачання з унікальним ізоляційним матеріалом .....	165
Ecoflex Aqua	Попередньо ізольована система гнучких труб для водопостачання .....	166
Ecoflex Quattro	Попередньо ізольована система з 4-х гнучких труб для різних систем .....	167
Ecoflex Supra	Труба для холодного водопостачання/водовідведення .....	168
Ecoflex Supra PLUS	Труба для холодного водопостачання з гріючим кабелем .....	169
Wipex та RS	Повний асортимент модульних з'єднань для різних труб великого діаметру .....	172
Ecoflex	Комплектуючі до попередньо ізольованих труб .....	182

## Теплові та розподільчі станції

Combi Port E-Pro	Інтелектуальна розподільча станція .....	188
Combi Port M-XS	Квартирні теплові пункти .....	191

## Інструменти

Різка та Підготування	Інструменти для різки труб та попередньої підготовки .....	192
Прес-інструменти	Інструменти для опресування різних типів труб .....	195
Розширювальний інструмент	Розширювальні інструменти для труб Uponor .....	198
Фіксуючі інструменти	Інструменти для укладки та фіксації труб .....	204
Розмотувачі для труб	Універсальні розмотувачі для різних типів труб .....	205
Допоміжні інструменти	.....	206

# Uni Pipe PLUS



Труба Uponor Uni Pipe PLUS - унікальна металопластикова труба для систем опалення, охолодження та водопостачання з безшовним алюмінієвим шаром, що не має аналогів.



## Переваги:

- > Відсутність шва - запорука високої якості і безпеки.
- > Зменшене лінійне розширення, порівнянно з некомпозитними полімерними трубами.
- > Висока гнучкість, до 40% менший радіус вигину.
- > 100% захист від дифузії кисню.
- > Мала вага.

## Uponor Uni Pipe PLUS Труба відрізками S

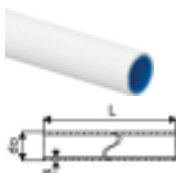

Артикул	Розмір	L м	do мм	s мм	Упак.2	Упак.	Од.	Ціна за од. з ПДВ, Євро
<b>1059572</b>	16x2,0 5м	5	16	2,0	125	5	м	<b>4,75</b>
<b>1059573</b>	20x2,25 5м	5	20	2,25	85	5	м	<b>7,36</b>
<b>1059574</b>	25x2,5 5м	5	25	2,5	50	5	м	<b>7,85</b>
<b>1059575</b>	32x3,0 5м	5	32	3	35	5	м	<b>11,99</b>

## Uponor MLC Труба відрізками S

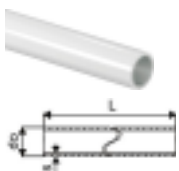

Артикул	Розмір	do мм	s мм	Упак.2	Упак.	Од.	Ціна за од. з ПДВ, Євро
<b>1013446</b>	40x4,0 5м	40	4	20	5	м	<b>18,97</b>
<b>1013449</b>	50x4,5 5м	50	4,5	20	5	м	<b>27,71</b>
<b>1013451</b>	63x6,0 5м	63	6	15	5	м	<b>40,35</b>
<b>1013453</b>	75x7,5 5м	75	7,5	255	5	м	<b>68,07</b>
<b>1013455</b>	90x8,5 5м	90	8,5	255	5	м	<b>87,05</b>
<b>1013457</b>	110x10,0 5м	110	10	165	5	м	<b>114,75</b>

## Uponor Uni Pipe PLUS Безшовна труба біла в бухті

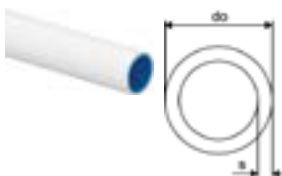

Артикул	Розмір	L м	do мм	s мм	Упак.2	Упак.	Од.	Ціна за од. з ПДВ, Євро
<b>1059576</b>	16x2,0 100м	100	16	2,0	2000	100	м	<b>2,74</b>
<b>1059577</b>	16x2,0 200м	200	16	2	2600	200	м	<b>2,74</b>
<b>1059578</b>	16x2,0 500м	500	16	2,0	3500	500	м	<b>2,74</b>
<b>1059579</b>	20x2,25 100м	100	20	2,25	1300	100	м	<b>4,34</b>
<b>1059581</b>	25x2,5 50м	50	25	2,5	700	50	м	<b>7,82</b>
<b>1059583</b>	32x3,0 50м	50	32	3	400	50	м	<b>9,55</b>



# Metallic Pipe PLUS



Труба Metallic Pipe PLUS - унікальна композитна труба, що складається з внутрішнього шару PE-RT та безшовного алюмінієвого шару ззовні. Це надає трубі вигляд металеві, тому

використовується в першу чергу для відкритого прокладання.

## Переваги:

- Відсутність шва - запорука високої якості і безпеки.
- Стабільність форми.
- Захист від дифузії кисню.
- Захист від УФ випромінювання.
- Мала вага.



## Uponor Metallic Pipe PLUS Труба відрізками S

Труба відрізками для систем опалення та водопостачання виготовлена та протестована відповідно до EN ISO 21003.

Термін служби 50 років при:

- максимальна робоча температура -  $T_{роб} = 80\text{ }^{\circ}\text{C}$ ;
- робочий тиск - 10 бар.

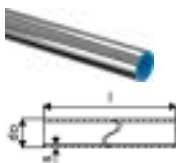

Артикул	Розмір	do	s	Упак.2	Упак.	Од.	Ціна за од. з ПДВ, Євро
<b>1088400</b>	16x2,0 3м	16	2	75	3	м	<b>20,57</b>
<b>1088401</b>	20x2,25 3м	20	2,25	48	3	м	<b>22,25</b>

# Teck



Кожух Upronor Teck використовується для захисту труб в системах опалення, охолодження та водопостачання.

## Переваги:

- Захист труби.
- Кольорове маркування для холодного і гарячого водопостачання.



## Уpronor Teck Гофра синя

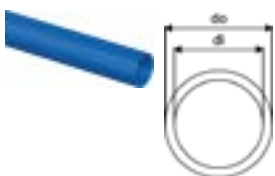

Артикул	Розмір	d1 мм	d2 мм	Колір	Упак.2	Упак.	Од.	Ціна за од. з ПДВ, Євро
<b>1012859</b>	25/20 50м	20	25	синій	2500	50	м	<b>1,13</b>
<b>1012863</b>	28/23 50м	23	28	синій	2000	50	м	<b>1,23</b>

## Уpronor Teck Гофра червона

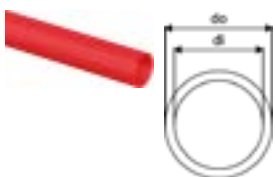

Артикул	Розмір	d1 мм	d2 мм	Колір	Упак.2	Упак.	Од.	Ціна за од. з ПДВ, Євро
<b>1012858</b>	25/20 50м	20	25	червоний	2500	50	м	<b>1,13</b>
<b>1012862</b>	28/23 50м	23	28	червоний	2000	50	м	<b>1,23</b>

# Uni

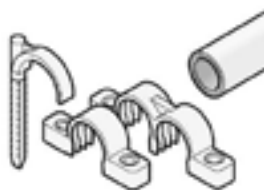

Upronor Uni об'єднує всі додаткові елементи для монтажу систем з металопластикових труб.

## Переваги:

- Швидкий монтаж.
- Повний асортимент.
- Легкість застосування.



## Upronor Tesk Одинарна дюбель-скоба

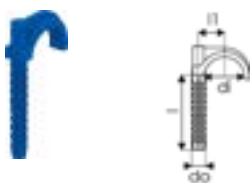

Артикул	Розмір	di мм	l мм	ll мм	do мм	h мм	w мм	Упак.2	Упак.	Од.	Ціна за од. з ПДВ, Євро
<b>1135511</b>	75	28	56	18	10,5			1600	200	шт	<b>0,12</b>
<b>1135512</b>	90	28	76	18	10,4	13	45	1600	200	шт	<b>0,15</b>

## Upronor Tesk Подвійна дюбель-скоба

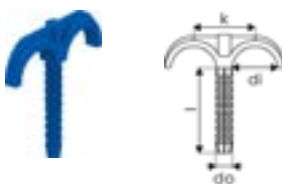

Артикул	Розмір	di мм	l мм	do мм	k мм	Упак.2	Упак.	Од.	Ціна за од. з ПДВ, Євро
<b>1135513</b>	75	28	56	10,5	36	1200	200	шт	<b>0,18</b>
<b>1135514</b>	90	30	81	10,3	36	800	200	шт	<b>0,17</b>

## Upronor Uni Pipe PLUS Кліпса одинарна



Артикул	Розмір	di мм	l мм	b мм	h мм	Упак.2	Упак.	Од.	Ціна за од. з ПДВ, Євро
<b>1135502</b>	16	16	40	18	47	1350	50	шт	<b>0,15</b>
<b>1135503</b>	20	20	46	18	59	900	50	шт	<b>0,17</b>
<b>1135504</b>	25	25	50	18	68	400	50	шт	<b>0,23</b>
<b>1135505</b>	32	32	58	18	79	400	50	шт	<b>0,27</b>
<b>1135506</b>	40	40	70	17	100	320	40	шт	<b>0,48</b>
<b>1135507</b>	50	50	80	17	116	200	25	шт	<b>0,62</b>

## Upronor Uni Pipe PLUS Кліпса подвійна

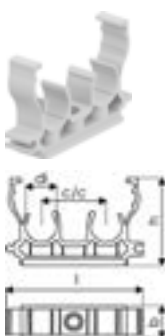

Артикул	Розмір	крок мм	di мм	l мм	b мм	h мм	Упак.2	Упак.	Од.	Ціна за од. з ПДВ, Євро
<b>1135508</b>	16	34	16	72	18	47	720	40	шт	<b>0,31</b>
<b>1135509</b>	20	41	20	86	18	59	320	40	шт	<b>0,38</b>
<b>1135510</b>	25	47	25	96	18	68	320	40	шт	<b>0,60</b>

# S-Press PLUS

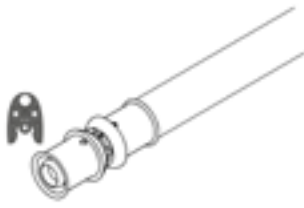

Запатентована система прес-фітінгів є відмінним рішенням для створення довговічного герметичного з'єднання з металопластиковими трубами Uronor в системах опалення, охолодження та водопостачання. Прес-фітінги сумісні з трубами Uronor Uni Pipe PLUS і Uronor MLC.

## Переваги:

- **МІЦНИЙ:** витримує найсуворіші й агресивніші умови.
- **НАДІЙНИЙ:** гарантовано щільне з'єднання, максимально збільшений внутрішній прохід.
- **ЗРУЧНИЙ В РОБОТІ:** простий підбір та монтаж.
- **ІННОВАЦІЙНИЙ:** QR-код дає миттєвий доступ до необхідних даних.



## Uronor S-Press PLUS Коліно 90° PPSU



Артикул	Розмір	l1 мм	l2 мм	z1 мм	z2 мм	Упак.2	Упак.	Од.	Ціна за од. з ПДВ, Євро
<b>1039929</b>	16-16	33	33	13	13	80	20	ШТ	<b>5,77</b>
<b>1039930</b>	20-20	37	37	16	16	80	10	ШТ	<b>7,46</b>
<b>1039931</b>	25-25	48	48	19	19	80	10	ШТ	<b>11,54</b>
<b>1039932</b>	32-32	51	51	23	23	20	5	ШТ	<b>15,37</b>

## Uronor S-Press Коліно 90° PPSU



Артикул	Розмір	l1 мм	l2 мм	z1 мм	z2 мм	Упак.2	Упак.	Од.	Ціна за од. з ПДВ, Євро
<b>1046386</b>	40-40	68	68	29	29	960	5	ШТ	<b>31,64</b>
<b>1046387</b>	50-50	73	73	34	34	576	3	ШТ	<b>43,53</b>
<b>1032877</b>	63-63	101	101	40	40	210	1	ШТ	<b>68,18</b>
<b>1032878</b>	75-75	108	108	47	47	210	1	ШТ	<b>105,31</b>

## Uronor S-Press Коліно 45° PPSU



Артикул	Розмір	l1 мм	l2 мм	z1 мм	z2 мм	Упак.2	Упак.	Од.	Ціна за од. з ПДВ, Євро
<b>1046388</b>	40-40	56	56	17	17	960	5	ШТ	<b>39,58</b>
<b>1046389</b>	50-50	59	59	20	20	576	3	ШТ	<b>51,43</b>
<b>1032879</b>	63-63	83	83	23	23	192	1	ШТ	<b>69,53</b>
<b>1032880</b>	75-75	86	86	25	25	192	1	ШТ	<b>115,81</b>

# S-Press PLUS

## Uponor S-Press PLUS Муфта PPSU



Артикул	Розмір	l мм	l1 мм	l2 мм	z1 мм	Упак.2	Упак.	Од.	Ціна за од. з ПДВ, Євро
<b>1039933</b>	16-16	51	20	20	11	80	20	ШТ	<b>4,95</b>
<b>1039934</b>	20-20	54	21	21	11	80	10	ШТ	<b>6,94</b>
<b>1039935</b>	25-25	68	28	28	11	80	10	ШТ	<b>10,76</b>
<b>1039936</b>	32-32	69	28	28	13	80	10	ШТ	<b>14,53</b>

## Uponor S-Press Муфта PPSU

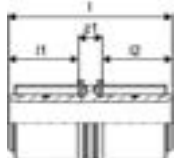

Артикул	Розмір	l мм	l1 мм	l2 мм	z1 мм	Упак.2	Упак.	Од.	Ціна за од. з ПДВ, Євро
<b>1046401</b>	40-40		39	39	13	960	5	ШТ	<b>26,11</b>
<b>1046402</b>	50-50		39	39	13	576	3	ШТ	<b>30,86</b>
<b>1032881</b>	63-63		61	61	15	384	1	ШТ	<b>55,18</b>
<b>1032882</b>	75-75	137	61	61	15	384	1	ШТ	<b>84,84</b>

## Uponor S-Press PLUS Редукція PPSU

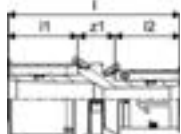

Артикул	Розмір	l мм	l1 мм	l2 мм	z1 мм	Упак.2	Упак.	Од.	Ціна за од. з ПДВ, Євро
<b>1039937</b>	20-16	53	21	20	11	80	20	ШТ	<b>6,94</b>
<b>1039938</b>	25-16	60	28	20	11	80	10	ШТ	<b>10,76</b>
<b>1039939</b>	25-20	61	28	21	11	80	10	ШТ	<b>10,76</b>
<b>1039940</b>	32-25	69	28	28	13	80	10	ШТ	<b>14,53</b>

## Uponor S-Press Редукція композитна PPSU

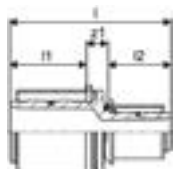

Артикул	Розмір	l мм	l1 мм	l2 мм	z1 мм	Упак.2	Упак.	Од.	Ціна за од. з ПДВ, Євро
<b>1046406</b>	50-40	91	39	39	13	576	3	ШТ	<b>34,82</b>
<b>1032883</b>	63-40	115	61	37	17	384	1	ШТ	<b>50,71</b>
<b>1032884</b>	63-50	115	61	37	17	384	1	ШТ	<b>47,58</b>
<b>1032885</b>	75-50	115	61	37	17	384	1	ШТ	<b>85,31</b>
<b>1032886</b>	75-63	137	61	59	17	384	1	ШТ	<b>81,32</b>

## Uponor S-Press Редукція PPSU

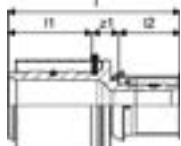

Артикул	Розмір	l мм	l1 мм	l2 мм	z1 мм	Упак.2	Упак.	Од.	Ціна за од. з ПДВ, Євро
<b>1039941</b>	40-25	80	39	28	12	960	5	ШТ	<b>23,34</b>
<b>1039942</b>	40-32	80	39	28	13	960	5	ШТ	<b>23,34</b>
<b>1039943</b>	50-32	80	39	28	13	1152	3	ШТ	<b>34,82</b>

# S-Press PLUS

## Упороз S-Press PLUS Трійник рівнопрохідний PPSU



Артикул	Розмір	l1 мм	l2 мм	l3 мм	z1 мм	z2 мм	z3 мм	Упак.2	Упак.	Од.	Ціна за од. з ПДВ, Євро
<b>1039944</b>	16-16-16	33	33	33	13	13	13	80	10	ШТ	<b>7,23</b>
<b>1039945</b>	20-20-20	37	37	37	16	16	16	80	10	ШТ	<b>11,54</b>
<b>1039946</b>	25-25-25	48	48	48	19	19	19	20	5	ШТ	<b>16,87</b>
<b>1039947</b>	32-32-32	51	51	51	23	23	23	20	5	ШТ	<b>25,62</b>

## Упороз S-Press Трійник рівнопрохідний PPSU



Артикул	Розмір	l1 мм	l2 мм	l3 мм	z1 мм	z2 мм	z3 мм	Упак.2	Упак.	Од.	Ціна за од. з ПДВ, Євро
<b>1046390</b>	40-40-40	68	68	68	29	29	29	720	5	ШТ	<b>47,50</b>
<b>1046391</b>	50-50-50	73	73	73	33	33	33	288	3	ШТ	<b>55,42</b>
<b>1032887</b>	63-63-63	101	101	101	42	40	42	150	1	ШТ	<b>96,84</b>
<b>1032888</b>	75-75-75	108	107	108	47	47	47	150	1	ШТ	<b>161,68</b>

## Упороз S-Press PLUS Трійник редукційний PPSU



Артикул	Розмір	l1 мм	l2 мм	l3 мм	z1 мм	z2 мм	z3 мм	Упак.2	Упак.	Од.	Ціна за од. з ПДВ, Євро
<b>1039948</b>	16-20-16	35	35	35	15	13	15	80	10	ШТ	<b>11,54</b>
<b>1039949</b>	20-16-16	37	36	36	16	16	16	80	10	ШТ	<b>11,54</b>
<b>1039950</b>	20-16-20	37	36	37	16	16	16	80	10	ШТ	<b>11,54</b>
<b>1039951</b>	20-20-16	37	37	36	16	16	16	80	10	ШТ	<b>11,54</b>
<b>1039952</b>	20-25-20	41	48	41	19	19	19	80	10	ШТ	<b>15,37</b>
<b>1039953</b>	25-16-16	48	39	39	19	19	19	80	10	ШТ	<b>16,87</b>
<b>1039954</b>	25-16-20	48	39	41	19	19	19	80	10	ШТ	<b>16,87</b>
<b>1039955</b>	25-16-25	48	39	48	19	19	19	80	10	ШТ	<b>16,87</b>
<b>1039956</b>	25-20-20	48	41	41	19	19	19	80	10	ШТ	<b>16,87</b>
<b>1039957</b>	25-20-25	48	41	48	19	19	19	80	10	ШТ	<b>16,87</b>
<b>1039958</b>	32-16-32	51	43	51	23	23	23	20	5	ШТ	<b>25,62</b>
<b>1039959</b>	32-20-32	51	44	51	23	23	23	20	5	ШТ	<b>25,62</b>
<b>1039960</b>	32-25-25	51	51	51	23	23	23	20	5	ШТ	<b>25,62</b>
<b>1039961</b>	32-25-32	51	51	51	23	23	23	20	5	ШТ	<b>25,62</b>

## Упороз S-Press Трійник редукційний PPSU



Артикул	Розмір	l1 мм	l2 мм	l3 мм	z1 мм	z2 мм	z3 мм	Упак.2	Упак.	Од.	Ціна за од. з ПДВ, Євро
<b>1039962</b>	40-20-40	68	49	68	29	28	29	960	5	ШТ	<b>42,35</b>
<b>1039963</b>	40-25-32	68	56	56	29	28	28	960	5	ШТ	<b>42,35</b>
<b>1039964</b>	40-25-40	68	56	68	29	28	29	720	5	ШТ	<b>42,35</b>
<b>1039965</b>	40-32-32	68	56	56	29	28	28	960	5	ШТ	<b>42,35</b>
<b>1039966</b>	40-32-40	68	56	68	29	28	29	720	5	ШТ	<b>42,35</b>
<b>1039967</b>	50-25-40	73	61	73	34	33	34	432	3	ШТ	<b>51,43</b>
<b>1039968</b>	50-25-50	73	61	73	34	33	34	432	3	ШТ	<b>51,43</b>
<b>1039969</b>	50-32-50	73	61	73	34	33	34	432	3	ШТ	<b>51,43</b>



# S-Press PLUS

## Упорор S-Press Трійник редукційний PPSU



Артикул	Розмір	l1 мм	l2 мм	l3 мм	z1 мм	z2 мм	z3 мм	Упак.2	Упак.	Од.	Ціна за од. з ПДВ, Євро
<b>1046400</b>	50-40-50	73	73	73	33	33	33	288	3	ШТ	<b>37,40</b>
<b>1032889</b>	63-25-63	101	68	101	40	39	40	150	1	ШТ	<b>74,16</b>
<b>1032890</b>	63-32-63	101	68	101	40	39	40	150	1	ШТ	<b>76,69</b>
<b>1032891</b>	63-40-63	101	79	101	40	40	40	150	1	ШТ	<b>85,75</b>
<b>1032892</b>	75-32-75	108	74	108	47	45	47	150	1	ШТ	<b>118,40</b>
<b>1032893</b>	75-40-75	108	86	108	47	44	47	150	1	ШТ	<b>129,02</b>
<b>1032894</b>	75-50-75	108	86	108	47	49	47	150	1	ШТ	<b>148,32</b>

## Упорор S-Press PLUS Штуцер зовнішня різьба



Артикул	Розмір	l1 мм	l2 мм	l3 мм	R дюйм	z1 мм	3P дюйм	Упак.2	Упак.	Од.	Ціна за од. з ПДВ, Євро
<b>1070501</b>	16-R $\frac{3}{8}$ "MT	41	11	20	$\frac{3}{8}$	10		80	20	ШТ	<b>6,94</b>
<b>1070502</b>	16-R $\frac{1}{2}$ "MT	44	14	20	$\frac{1}{2}$	10		80	20	ШТ	<b>6,94</b>
<b>1070503</b>	16-R $\frac{3}{4}$ "MT	46	16	20	$\frac{3}{4}$	11		120	15	ШТ	<b>9,60</b>
<b>1070504</b>	20-R $\frac{1}{2}$ "MT	45	14	21	$\frac{1}{2}$	10		80	20	ШТ	<b>9,79</b>
<b>1070505</b>	20-R $\frac{3}{4}$ "MT	48	15	21	$\frac{3}{4}$	11		80	10	ШТ	<b>9,79</b>
<b>1070506</b>	20-R1"MT	54	17	21	1	16	R 1	80	10	ШТ	<b>14,61</b>
<b>1070507</b>	25-R $\frac{3}{4}$ "MT	55	15	28	$\frac{3}{4}$	11		80	10	ШТ	<b>11,54</b>
<b>1070508</b>	25-R1"MT	62	18	28	1	16		40	5	ШТ	<b>14,61</b>
<b>1070509</b>	32-R1"MT	62	17	28	1	16		40	5	ШТ	<b>16,91</b>
<b>1070510</b>	32-R1 $\frac{1}{4}$ "MT	66	19	28	1 $\frac{1}{4}$	19		20	5	ШТ	<b>26,52</b>

## Упорор S-Press PLUS Штуцер зовнішня різьба



Артикул	Розмір	l1 мм	l2 мм	l3 мм	R дюйм	z1 мм	d мм	Упак.2	Упак.	Од.	Ціна за од. з ПДВ, Євро
<b>1091728</b>	16-G $\frac{3}{8}$ "MT	39	8	20	$\frac{3}{8}$	12		80	20	ШТ	<b>7,68</b>

## Упорор S-Press Штуцер зовнішня різьба



Артикул	Розмір	l1 мм	l2 мм	l3 мм	R дюйм	d мм	z1 мм	Упак.2	Упак.	Од.	Ціна за од. з ПДВ, Євро
<b>1046901</b>	40-R1 $\frac{1}{4}$ "MT	78	20	38	1 $\frac{1}{4}$		20	960	5	ШТ	<b>33,23</b>
<b>1046902</b>	40-R1 $\frac{1}{2}$ "MT	80	20	38	1 $\frac{1}{2}$	40	22	960	5	ШТ	<b>36,41</b>
<b>1046905</b>	50-R1 $\frac{1}{2}$ "MT	80	20	38	1 $\frac{1}{2}$	50	22	1152	3	ШТ	<b>47,50</b>
<b>1046906</b>	50-R2"MT	84	24	38	2	50	22	576	3	ШТ	<b>61,72</b>
<b>1032895</b>	63-R2"MT	111	28	61	2		22	336	1	ШТ	<b>98,82</b>
<b>1032896</b>	75-R2 $\frac{1}{2}$ "MT	110	27	61	2 $\frac{1}{2}$		22	336	1	ШТ	<b>116,05</b>

# S-Press PLUS

## Упорор S-Press PLUS Штуцер внутрішня різьба



Артикул	Розмір	Rp дюйм	l мм	l1 мм	l2 мм	z1 мм	Упак.2	Упак.	Од.	Ціна за од. з ПДВ, Євро
<b>1070515</b>	16-Rp½"FT	½	47	15	20	12	80	20	ШТ	<b>7,68</b>
<b>1070516</b>	20-Rp½"FT	½	47	15	21	10	120	15	ШТ	<b>9,68</b>
<b>1070517</b>	20-Rp¾"FT	¾	51	16	21	14	80	10	ШТ	<b>10,77</b>
<b>1070518</b>	20-Rp1"FT	1	52	19	21	12	80	20	ШТ	<b>16,52</b>
<b>1070519</b>	25-Rp¾"FT	¾	56	17	28	11	40	5	ШТ	<b>13,06</b>
<b>1070520</b>	25-Rp1"FT	1	59	19	28	12	40	5	ШТ	<b>19,51</b>
<b>1070521</b>	32-Rp1"FT	1	58	20	28	10	40	5	ШТ	<b>24,59</b>
<b>1070522</b>	32-Rp1 ¼"FT	1 ¼	62	21	28	13	20	5	ШТ	<b>29,20</b>

## Упорор S-Press Штуцер внутрішня різьба



Артикул	Розмір	Rp дюйм	l мм	l1 мм	l2 мм	z1 мм	Упак.2	Упак.	Од.	Ціна за од. з ПДВ, Євро
<b>1046903</b>	40-Rp1 ¼"FT	1 ¼	73	21	38	14	960	5	ШТ	<b>40,82</b>
<b>1046904</b>	40-Rp1 ½"FT	1 ½	77	21	38	18	960	5	ШТ	<b>34,04</b>
<b>1046907</b>	50-Rp1 ½"FT	1 ½	73	21	38	14	1152	3	ШТ	<b>43,53</b>

## Упорор S-Press PLUS Коліно 90° латунне



Артикул	Розмір	l1 мм	l2 мм	z1 мм	z2 мм	Упак.2	Упак.	Од.	Ціна за од. з ПДВ, Євро
<b>1070523</b>	16-16	34	34	14	14	80	20	ШТ	<b>8,45</b>
<b>1070524</b>	20-20	37	37	16	16	80	10	ШТ	<b>11,54</b>
<b>1070525</b>	25-25	47	47	19	19	40	5	ШТ	<b>18,07</b>
<b>1070526</b>	32-32	51	51	23	23	20	5	ШТ	<b>23,84</b>

## Упорор S-Press Коліно 90° латунне



Артикул	Розмір	l1 мм	l2 мм	z1 мм	z2 мм	Упак.2	Упак.	Од.	Ціна за од. з ПДВ, Євро
<b>1046908</b>	40-40	72	72	34	34	600	5	ШТ	<b>43,53</b>
<b>1046911</b>	50-50	79	79	41	41	240	3	ШТ	<b>57,78</b>

# S-Press PLUS

## Upronor S-Press PLUS Коліно радіальне

- Виготовлено з луженої латуні.
- Збільшена прохідна здатність.



Артикул	Розмір	l1 мм	l2 мм	z1 мм	z2 мм	Упак.2	Упак.	Од.	Ціна за од. з ПДВ, Євро
<b>1070527</b>	16-16	37	37	17	17	80	10	ШТ	<b>18,55</b>
<b>1070528</b>	20-20	40	40	19	19	80	10	ШТ	<b>21,09</b>
<b>1070529</b>	25-25	50	50	22	22	40	5	ШТ	<b>30,40</b>
<b>1070530</b>	32-32	56	56	28	28	20	5	ШТ	<b>37,26</b>

## Upronor S-Press PLUS Коліно зовнішня різьба



Артикул	Розмір	l1 мм	l2 мм	R дюйм	z1 мм	z2 мм	3P дюйм	Упак.2	Упак.	Од.	Ціна за од. з ПДВ, Євро
<b>1070531</b>	16-R $\frac{3}{8}$ "MT	27	37	$\frac{3}{8}$	13	17	R $\frac{3}{8}$	80	20	ШТ	<b>8,45</b>
<b>1070532</b>	16-R $\frac{1}{2}$ "MT	30	37	$\frac{1}{2}$	15	17	R $\frac{1}{2}$	80	20	ШТ	<b>8,45</b>
<b>1070533</b>	20-R $\frac{1}{2}$ "MT	32	41	$\frac{1}{2}$	15	19		80	10	ШТ	<b>11,54</b>
<b>1070534</b>	20-R $\frac{3}{4}$ "MT	34	41	$\frac{3}{4}$	18	19	R $\frac{3}{4}$	80	10	ШТ	<b>12,28</b>
<b>1070535</b>	25-R $\frac{3}{4}$ "MT	36	48	$\frac{3}{4}$	20	19	R $\frac{3}{4}$	40	5	ШТ	<b>14,98</b>
<b>1070536</b>	25-R1"MT	43	51	1	22	23	R 1	40	5	ШТ	<b>19,97</b>
<b>1070537</b>	32-R1"MT	43	51	1	22	23	R 1	20	5	ШТ	<b>23,04</b>

## Upronor S-Press Коліно зовнішня різьба



Артикул	Розмір	l1 мм	l2 мм	R дюйм	z1 мм	z2 мм	Упак.2	Упак.	Од.	Ціна за од. з ПДВ, Євро
<b>1046909</b>	40-R1 $\frac{1}{4}$ "MT	49	72	1 $\frac{1}{4}$	30	34	500	5	ШТ	<b>59,36</b>

## Upronor S-Press PLUS Коліно під мідь

- Затискне з'єднання для мідних труб.
- Різьба згідно EN ISO 228-1.



Артикул	Розмір	G дюйм	l1 мм	l2 мм	z1 мм	z2 мм	3P дюйм	Упак.2	Упак.	Од.	Ціна за од. з ПДВ, Євро
<b>1070538</b>	16-G $\frac{3}{8}$ "MT/10CU	$\frac{3}{8}$	27	37	15	17	G $\frac{3}{8}$	20	1	ШТ	<b>11,24</b>

# S-Press PLUS

## Упороз S-Press PLUS Коліно внутрішня різьба



Артикул	Розмір	Rp дюйм	l1 мм	l2 мм	z1 мм	z2 мм	BP дюйм	Упак.2	Упак.	Од.	Ціна за од. з ПДВ, Євро
<b>1070539</b>	16-Rp½"FT	½	33	38	18	18	Rp ½	80	10	ШТ	<b>8,45</b>
<b>1070540</b>	20-Rp½"FT	½	36	41	21	19		80	10	ШТ	<b>13,04</b>
<b>1070541</b>	20-Rp¾"FT	¾	36	43	19	22	Rp ¾	40	10	ШТ	<b>13,04</b>
<b>1070542</b>	25-Rp¾"FT	¾	40	50	23	22		20	5	ШТ	<b>21,15</b>
<b>1070543</b>	25-Rp1"FT	1	45	54	25	26	Rp 1	20	5	ШТ	<b>21,15</b>
<b>1070544</b>	32-Rp1"FT	1	49	54	30	26	Rp 1	20	5	ШТ	<b>25,94</b>

## Упороз S-Press Коліно внутрішня різьба



Артикул	Розмір	Rp дюйм	l1 мм	l2 мм	z1 мм	z2 мм	Упак.2	Упак.	Од.	Ціна за од. з ПДВ, Євро
<b>1046910</b>	40-Rp1 ½"FT	1 ½	59	75	38	37	500	5	ШТ	<b>63,31</b>
<b>1046912</b>	50-Rp1 ½"FT	1 ½	59	79	38	41	300	3	ШТ	<b>75,22</b>

## Упороз S-Press PLUS Коліно 45° латунне



Артикул	Розмір	l1 мм	l2 мм	z1 мм	z2 мм	Упак.2	Упак.	Од.	Ціна за од. з ПДВ, Євро
<b>1070545</b>	25-25	46	46	18	18	20	5	ШТ	<b>18,07</b>
<b>1070546</b>	32-32	49	49	23	23	20	5	ШТ	<b>30,33</b>

## Упороз S-Press Коліно 45° латунне



Артикул	Розмір	l1 мм	l2 мм	z1 мм	z2 мм	Упак.2	Упак.	Од.	Ціна за од. з ПДВ, Євро
<b>1046913</b>	40-40	59	59	21	21	500	5	ШТ	<b>52,24</b>
<b>1046914</b>	50-50	63	63	25	25	300	3	ШТ	<b>69,34</b>

# S-Press PLUS

## Uponor S-Press PLUS Муфта латунна



Артикул	Розмір	l мм	l1 мм	l2 мм	z1 мм	Упак.2	Упак.	Од.	Ціна за од. з ПДВ, Євро
<b>1070547</b>	16-16	51	20	20	12	80	20	ШТ	<b>6,53</b>
<b>1070548</b>	20-20	54	21	21	12	80	10	ШТ	<b>9,25</b>
<b>1070549</b>	25-25	68	28	28	12	80	10	ШТ	<b>14,53</b>
<b>1070550</b>	32-32	68	28	28	12	40	5	ШТ	<b>18,07</b>

## Uponor S-Press PLUS Ремонтна муфта

- Має довгу прес гільзу.
- Унікальний індикатор опресування.
- Не потребує калібрування.



Артикул	Розмір	l мм	l1 мм	l2 мм	z1 мм	Упак.2	Упак.	Од.	Ціна за од. з ПДВ, Євро
<b>1118706</b>	16-16	100	20	20	60	80	10	ШТ	<b>53,05</b>
<b>1118707</b>	20-20	103	21	22	60	80	10	ШТ	<b>53,97</b>
<b>1118708</b>	25-25	117	29	28	60	40	5	ШТ	<b>70,98</b>
<b>1118709</b>	32-32	116	28	28	60	20	5	ШТ	<b>83,24</b>

## Uponor S-Press Ремонтна муфта



Артикул	Розмір	l мм	l1 мм	l2 мм	z1 мм	Упак.2	Упак.	Од.	Ціна за од. з ПДВ, Євро
<b>1118710</b>	40-40	138	42	38	58	12	3	ШТ	<b>105,50</b>

## Uponor S-Press Муфта латунна

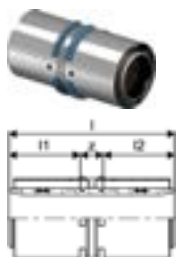

Артикул	Розмір	l мм	l1 мм	l2 мм	z1 мм	Упак.2	Упак.	Од.	Ціна за од. з ПДВ, Євро
<b>1046932</b>	40-40	88	38	38	12	960	5	ШТ	<b>27,71</b>
<b>1046935</b>	50-50	88	38	38	12	576	3	ШТ	<b>39,58</b>

## Uponor S-Press PLUS Редукція латунна

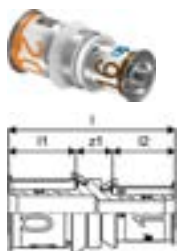

Артикул	Розмір	l мм	l1 мм	l2 мм	z1 мм	Упак.2	Упак.	Од.	Ціна за од. з ПДВ, Євро
<b>1070552</b>	20-16	53	21	20	12	80	20	ШТ	<b>8,45</b>
<b>1070553</b>	25-16	60	28	20	12	80	10	ШТ	<b>13,06</b>
<b>1070554</b>	25-20	61	28	21	12	80	10	ШТ	<b>14,98</b>
<b>1070555</b>	32-20	61	28	21	12	80	10	ШТ	<b>18,07</b>
<b>1070556</b>	32-25	68	28	28	12	80	10	ШТ	<b>18,07</b>

# S-Press PLUS

## Упороз S-Press Редукція латунна



03.25  
03.25  
03.25

Артикул	Розмір	l1 мм	l2 мм	z1 мм	Упак.2	Упак.	Од.	Ціна за од. з ПДВ, Євро
<b>1046930</b>	40-25	81	38	30	960	5	ШТ	<b>26,88</b>
<b>1046931</b>	40-32	81	38	30	960	5	ШТ	<b>27,71</b>
<b>1046933</b>	50-32	81	38	30	1152	3	ШТ	<b>37,99</b>
<b>1046934</b>	50-40	89	38	38	576	3	ШТ	<b>39,17</b>

## Упороз S-Press PLUS Трійник рівний латунний



Артикул	Розмір	l1 мм	l2 мм	l3 мм	z1 мм	z2 мм	z3 мм	Упак.2	Упак.	Од.	Ціна за од. з ПДВ, Євро
<b>1070560</b>	16-16-16	34	34	34	14	14	14	80	10	ШТ	<b>10,77</b>
<b>1070561</b>	20-20-20	37	37	37	16	16	16	80	10	ШТ	<b>15,69</b>
<b>1070562</b>	25-25-25	47	47	47	19	19	19	20	5	ШТ	<b>22,29</b>
<b>1070563</b>	32-32-32	51	51	51	23	23	23	20	5	ШТ	<b>32,28</b>

## Упороз S-Press Трійник рівний латунний



Артикул	Розмір	l1 мм	l2 мм	l3 мм	z1 мм	z2 мм	z3 мм	Упак.2	Упак.	Од.	Ціна за од. з ПДВ, Євро
<b>1046921</b>	40-40-40	72	72	72	34	34	34	400	5	ШТ	<b>59,36</b>
<b>1046928</b>	50-50-50	79	79	79	41	41	41	300	3	ШТ	<b>79,15</b>

## Упороз S-Press PLUS Трійник редукційний латунний



Артикул	Розмір	l1 мм	l2 мм	l3 мм	z1 мм	z2 мм	z3 мм	Упак.2	Упак.	Од.	Ціна за од. з ПДВ, Євро
<b>1070566</b>	16-20-16	36	37	36	16	16	16	80	10	ШТ	<b>14,61</b>
<b>1070567</b>	20-16-16	35	36	34	14	16	14	40	10	ШТ	<b>15,69</b>
<b>1070568</b>	20-16-20	35	36	35	14	16	14	80	20	ШТ	<b>15,69</b>
<b>1070569</b>	20-20-16	37	37	36	16	16	16	80	20	ШТ	<b>15,69</b>
<b>1070570</b>	20-25-16	40	47	38	19	19	19	40	10	ШТ	<b>22,29</b>
<b>1070571</b>	20-25-20	40	47	40	19	19	19	40	10	ШТ	<b>22,29</b>
<b>1070572</b>	25-16-16	44	38	36	16	19	17	40	5	ШТ	<b>22,29</b>
<b>1070573</b>	25-16-20	44	38	38	16	19	17	40	5	ШТ	<b>22,29</b>
<b>1070574</b>	25-16-25	42	38	42	14	19	14	20	5	ШТ	<b>22,29</b>
<b>1070575</b>	25-20-16	44	40	36	16	19	17	40	5	ШТ	<b>22,29</b>
<b>1070576</b>	25-20-20	44	40	38	16	19	17	40	5	ШТ	<b>22,29</b>
<b>1070577</b>	25-20-25	44	40	44	16	19	16	20	5	ШТ	<b>22,29</b>
<b>1070578</b>	25-25-16	47	47	38	19	19	19	20	5	ШТ	<b>22,29</b>
<b>1070579</b>	25-32-25	50	48	50	22	20	22	20	5	ШТ	<b>32,65</b>
<b>1070580</b>	32-16-32	43	42	50	15	22	15	20	5	ШТ	<b>32,28</b>
<b>1070581</b>	32-20-32	45	43	45	17	22	17	20	5	ШТ	<b>32,28</b>
<b>1070582</b>	32-25-25	48	50	48	20	22	20	20	5	ШТ	<b>32,28</b>
<b>1070583</b>	32-25-32	48	50	48	20	22	20	20	5	ШТ	<b>32,28</b>



# S-Press PLUS

## Uronor S-Press Трійник редукційний латунний

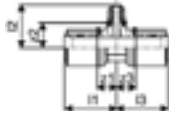

03.25	Артикул	Розмір	l1	l2	l3	z1	z2	z3	Упак.2	Упак.	Од.	Ціна за од. з ПДВ, Євро
	<b>1046916</b>	40-20-40	60	50	60	22	28	22	400	5	ШТ	<b>55,42</b>
	<b>1046917</b>	40-25-32	61	60	53	23	30	23	500	5	ШТ	<b>60,94</b>
	<b>1046918</b>	40-25-40	61	60	61	23	30	23	400	5	ШТ	<b>59,36</b>
	<b>1046919</b>	40-32-32	65	60	57	27	30	26	400	5	ШТ	<b>63,31</b>
	<b>1046920</b>	40-32-40	65	60	65	27	30	27	400	5	ШТ	<b>63,31</b>
	<b>1046924</b>	50-25-40	61	65	61	23	35	23	300	3	ШТ	<b>75,22</b>
	<b>1046925</b>	50-25-50	61	65	61	23	35	23	240	3	ШТ	<b>79,15</b>
	<b>1046926</b>	50-32-50	65	65	65	27	35	27	300	3	ШТ	<b>79,15</b>
	<b>1046927</b>	50-40-50	72	79	72	34	41	34	300	3	ШТ	<b>83,10</b>

## Uronor S-Press PLUS Трійник зовнішня різьба

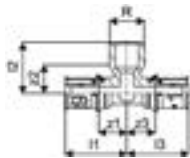

Артикул	Розмір	l1	l2	l3	R	z1	z2	z3	3P	Упак.2	Упак.	Од.	Ціна за од. з ПДВ, Євро
<b>1070592</b>	16-R $\frac{1}{2}$ "MT-16	38	30	38	$\frac{1}{2}$	18	15	18		40	10	ШТ	<b>13,44</b>
<b>1070593</b>	25-R $\frac{3}{4}$ "MT-25	48	36	48	$\frac{3}{4}$	19	21	19		20	5	ШТ	<b>24,59</b>
<b>1070594</b>	32-R $\frac{3}{4}$ "MT-32	48	40	48	$\frac{3}{4}$	19	25	19	R $\frac{3}{4}$	20	5	ШТ	<b>29,96</b>

## Uronor S-Press PLUS Трійник внутрішня різьба

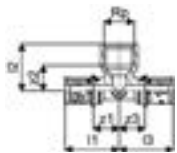

Артикул	Розмір	Rp	l1	l2	l3	z1	z2	z3	3P	Упак.2	Упак.	Од.	Ціна за од. з ПДВ, Євро
<b>1070595</b>	16-Rp $\frac{1}{2}$ "FT-16	$\frac{1}{2}$	38	33	38	18	18	18		40	10	ШТ	<b>13,06</b>
<b>1070596</b>	20-Rp $\frac{1}{2}$ "FT-20	$\frac{1}{2}$	40	35	40	19	20	19		60	15	ШТ	<b>14,98</b>
<b>1070597</b>	20-Rp $\frac{3}{4}$ "FT-20	$\frac{3}{4}$	43	37	43	22	20	22		40	10	ШТ	<b>18,42</b>
<b>1070598</b>	25-Rp $\frac{1}{2}$ "FT-25	$\frac{1}{2}$	48	37	48	19	22	19	Rp $\frac{1}{2}$	20	5	ШТ	<b>23,04</b>
<b>1070599</b>	25-Rp $\frac{3}{4}$ "FT-25	$\frac{3}{4}$	50	40	50	22	23	22		20	5	ШТ	<b>24,59</b>
<b>1070600</b>	32-Rp $\frac{1}{2}$ "FT-32	$\frac{1}{2}$	47	40	47	18	25	18		20	5	ШТ	<b>29,96</b>
<b>1070601</b>	32-Rp $\frac{3}{4}$ "FT-32	$\frac{3}{4}$	51	44	51	23	27	23		20	5	ШТ	<b>31,49</b>

## Uronor S-Press Трійник внутрішня різьба

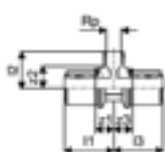

Артикул	Розмір	Rp	l1	l2	l3	z1	z2	z3	Упак.2	Упак.	Од.	Ціна за од. з ПДВ, Євро
<b>1046922</b>	40-Rp $\frac{1}{2}$ "FT-40	$\frac{1}{2}$	69	47	69	31	30	31	500	5	ШТ	<b>52,24</b>
<b>1046923</b>	40-Rp $\frac{3}{4}$ "FT-40	$\frac{3}{4}$	64	47	64	26	31	26	400	5	ШТ	<b>52,24</b>
<b>1046929</b>	50-Rp1"FT-50	1	72	56	72	34	37	34	240	3	ШТ	<b>75,22</b>

# S-Press PLUS

## Uronor S-Press PLUS Штуцер з накидною гайкою

- Роз'ємне різьбове з'єднання для підключення приладів, фільтрів та клапанів.
- Різьба згідно EN ISO 228-1.
- В комплекті з торцевою прокладкою.



Артикул	Розмір	G дюйм	I мм	I1 мм	I2 мм	z1 мм	Упак.2	Упак.	Од.	Ціна за од. з ПДВ, Євро
<b>1070708</b>	16-G $\frac{3}{8}$ "SN	$\frac{3}{8}$	55	8	20	27	25	1	ШТ	<b>13,06</b>
<b>1070602</b>	16-G $\frac{1}{2}$ "SN	$\frac{1}{2}$	53	8	20	25	30	1	ШТ	<b>13,06</b>
<b>1070603</b>	16-G $\frac{3}{4}$ "SN	$\frac{3}{4}$	44	8	20	17	20	1	ШТ	<b>13,06</b>
<b>1070604</b>	20-G $\frac{1}{2}$ "SN	$\frac{1}{2}$	59	8	21	30	20	1	ШТ	<b>13,82</b>
<b>1070605</b>	20-G $\frac{3}{4}$ "SN	$\frac{3}{4}$	46	8	21	17	20	1	ШТ	<b>13,82</b>
<b>1070606</b>	25-G $\frac{3}{4}$ "SN	$\frac{3}{4}$	64	8	28	28	15	1	ШТ	<b>19,83</b>
<b>1070607</b>	25-G1"SN	1	57	9	28	20	15	1	ШТ	<b>19,83</b>
<b>1070608</b>	25-G1 $\frac{1}{4}$ "SN	1 $\frac{1}{4}$	60	10	28	22	10	1	ШТ	<b>26,13</b>
<b>1070609</b>	32-G1"SN	1	65	8	28	29	10	1	ШТ	<b>29,92</b>
<b>1070610</b>	32-G1 $\frac{1}{4}$ "SN	1 $\frac{1}{4}$	59	9	28	22	10	1	ШТ	<b>33,81</b>

## Uronor S-Press Прес-з'єднання з накидною гайкою

- Роз'ємне різьбове з'єднання для підключення приладів, фільтрів та клапанів.
- Різьба згідно EN ISO 228-1.
- В комплекті з торцевою прокладкою.



Артикул	Розмір	G дюйм	I мм	I1 мм	I2 мм	z1 мм	Упак.2	Упак.	Од.	Ціна за од. з ПДВ, Євро
<b>1046937</b>	40-G1 $\frac{1}{2}$ "SN	1 $\frac{1}{2}$	77	10	38	30	960	5	ШТ	<b>55,42</b>
<b>1046939</b>	50-G2"SN	2	82	12	38	32	576	3	ШТ	<b>63,31</b>

## Uronor S-Press PLUS Коліно з накидною гайкою

- Роз'ємне різьбове з'єднання для підключення приладів, фільтрів та клапанів.
- Різьба згідно EN ISO 228-1.

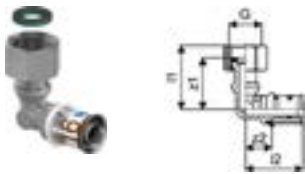

Артикул	Розмір	G дюйм	I1 мм	I2 мм	z1 мм	z2 мм	BP дюйм	Упак.2	Упак.	Од.	Ціна за од. з ПДВ, Євро
<b>1070611</b>	16-G $\frac{3}{8}$ "SN	$\frac{3}{8}$	41	37	33	17	G $\frac{3}{8}$	20	1	ШТ	<b>11,26</b>
<b>1070612</b>	16-G $\frac{1}{2}$ "SN	$\frac{1}{2}$	41	37	33	17	G $\frac{1}{2}$	20	1	ШТ	<b>11,26</b>
<b>1105818</b>	16-G $\frac{3}{4}$ "SN	$\frac{3}{4}$	45	39	37	19		10	1	ШТ	<b>12,28</b>
<b>1070613</b>	20-G $\frac{1}{2}$ "SN	$\frac{1}{2}$	46	41	39	19		20	1	ШТ	<b>11,96</b>
<b>1105819</b>	20-G $\frac{3}{4}$ "SN	$\frac{3}{4}$	45	41	37	19		10	1	ШТ	<b>12,74</b>
<b>1070614</b>	25-G $\frac{3}{4}$ "SN	$\frac{3}{4}$	47	48	39	19	G $\frac{3}{4}$	10	1	ШТ	<b>14,87</b>

## Uronor S-Press PLUS Водорозетка M

- Для настінного монтажу окремо або в поєднанні з монтажними кутами та планками Uronor Smart Aqua.



Артикул	Розмір	Rp дюйм	I1 мм	I2 мм	I3 мм	k мм	z1 мм	z3 мм	Упак.2	Упак.	Од.	Ціна за од. з ПДВ, Євро
<b>1070638</b>	16-Rp $\frac{3}{8}$ "FT	$\frac{3}{8}$	41	17	22	40	21	11	40	10	ШТ	<b>11,41</b>
<b>1070639</b>	16-Rp $\frac{1}{2}$ "FT	$\frac{1}{2}$	41	17	22	40	21	7	40	10	ШТ	<b>11,41</b>
<b>1070640</b>	20-Rp $\frac{1}{2}$ "FT	$\frac{1}{2}$	42	17	23	40	21	8	40	10	ШТ	<b>16,14</b>
<b>1070641</b>	20-Rp $\frac{3}{4}$ "FT	$\frac{3}{4}$	45	17	23	40	24	7	20	5	ШТ	<b>16,52</b>
<b>1070642</b>	25-Rp $\frac{3}{4}$ "FT	$\frac{3}{4}$	54	27	25	40	26	8	20	5	ШТ	<b>22,95</b>

# S-Press PLUS

## Уронор S-Press PLUS Водорозетка довга L

► Для настінного монтажу окремо або в поєднанні з монтажними кутами та планками Uronor Smart Aqua.

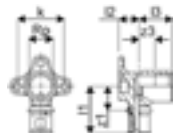

Артикул	Розмір	Rp дюйм	l1 мм	l2 мм	l3 мм	k мм	z1 мм	z3 мм	Упак.2	Упак.	Од.	Ціна за од. з ПДВ, Євро
<b>1070644</b>	16-Rp½"FT	½	41	17	29	40	21	14	40	10	ШТ	<b>11,23</b>
<b>1070645</b>	20-Rp½"FT	½	46	20	30	40	25	15	40	10	ШТ	<b>18,23</b>

## Уронор S-Press PLUS Водорозетка XL

► Для настінного монтажу окремо або в поєднанні з монтажними кутами та планками Uronor Smart Aqua.

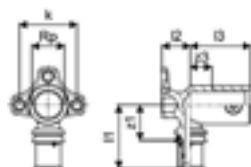

Артикул	Розмір	Rp дюйм	l1 мм	l2 мм	l3 мм	k мм	z1 мм	z3 мм	Упак.2	Упак.	Од.	Ціна за од. з ПДВ, Євро
<b>1070646</b>	16-Rp½"FT	½	45	20	42	40	25	15	40	10	ШТ	<b>19,51</b>
<b>1070647</b>	20-Rp½"FT	½	46	21	42	40	25	15	40	10	ШТ	<b>21,17</b>

## Уронор S-Press PLUS Водорозетка декоративна

► Для настінних водорозеток, включає кран та короб.

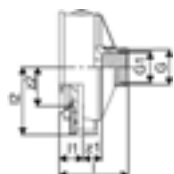

Артикул	Розмір	BP2 дюйм	l мм	l1 мм	l2 мм	R2 дюйм	z1 мм	z2 мм	Упак.2	Упак.	Од.	Ціна за од. з ПДВ, Євро
<b>1070643</b>	16-Rp¾"FT	½"	47	31	47	¾"	22	27	12	1	ШТ	<b>65,39</b>

## Уронор S-Press PLUS Водорозетка Gemini

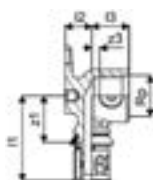

Артикул	Розмір	G дюйм	Rp дюйм	l1 мм	l2 мм	b мм	k мм	z1 мм	z2 мм	BP дюйм	Упак.2	Упак.	Од.	Ціна за од. з ПДВ, Євро
<b>1070665</b>	16-Rp½"FT	¾	½	49	57	45	50	19	37	Rp ½	4800	75	ШТ	<b>9,63</b>

# S-Press PLUS

## Упорнор S-Press PLUS Водорозетка U-подібна

► Для настінного монтажу окремо або в поєднанні з монтажними кутами та планками Upronor Smart Aqua.



Артикул	Розмір	Rp дюйм	l1 мм	l2 мм	l3 мм	b мм	k мм	z1 мм	z2 мм	z4 мм	Упак.2	Упак.	Од.	Ціна за од. з ПДВ, Євро
<b>1070629</b>	16-Rp½"FT-16	½	56	56	20	45	40	36	36	8	20	5	ШТ	<b>57,06</b>
<b>1070630</b>	20-Rp½"FT-20	½	57	57	20	45	40	36	36	8	960	5	ШТ	<b>57,06</b>
<b>1070631</b>	20-Rp½"FT-16	½	57	56	20	45	40	36	36	8	960	5	ШТ	<b>77,47</b>
<b>1070632</b>	16-Rp½"FT-20	½	56	57	20	45	40	36	36	8	960	5	ШТ	<b>77,47</b>
<b>1070633</b>	25-Rp½"FT-25	½	64	64	27	60	40	36	36	9	576	3	ШТ	<b>114,70</b>
<b>1070634</b>	25-Rp½"FT-20	½	64	57	27	60	40	36	36	9	576	3	ШТ	<b>147,08</b>

## Упорнор S-Press PLUS Водорозетка U-подібна

► Для підключення змішувачів та вмонтованих зливних бачків.



Артикул	Розмір	l1 мм	l2 мм	R дюйм	b мм	z1 мм	z2 мм	Упак.2	Упак.	Од.	Ціна за од. з ПДВ, Євро
<b>1070636</b>	16-16-R½"MT	57	60	½	45	42	40	960	5	ШТ	<b>83,80</b>
<b>1070637</b>	20-20-R¾"MT	61	62	¾	45	42	40	960	5	ШТ	<b>89,13</b>

## Упорнор S-Press PLUS Водорозетка проточна 90°, довга

► Для настінного монтажу окремо або в поєднанні з монтажними кутами та планками Upronor Smart Aqua.

► Різьба відповідно до EN ISO 228-1.



Артикул	Розмір	Rp дюйм	l1 мм	l2 мм	l3 мм	k мм	k1 мм	z1 мм	z2 мм	z3 мм	BP дюйм	Упак.2	Упак.	Од.	Ціна за од. з ПДВ, Євро
<b>1070648</b>	16-Rp½"FT-16	½	44	45	30	20	20	24	25	15	Rp ½	40	10	ШТ	<b>29,97</b>
<b>1070649</b>	20-Rp½"FT-20	½	46	46	30	20	20	24	25	15	Rp ½	40	10	ШТ	<b>29,80</b>

## Упорнор S-Press PLUS Кутувий адаптер UPS



Артикул	Розмір	M мм	Упак.2	Упак.	Од.	Ціна за од. з ПДВ, Євро
<b>1070657</b>	16-Rp½"FT	35x1.5	10	1	ШТ	<b>28,31</b>

# S-Press PLUS

## Уронор S-Press PLUS Трійник з накидною гайкою Geberit

- Для підключення вмонтованих зливних бачків Geberit і Mepla Fix MT½.
- Різьба відповідно до EN ISO 228-1.



Артикул	Розмір	G дюйм	I1 мм	I2 мм	I3 мм	z1 мм	z2 мм	z3 мм	Упак.2	Упак.	Од.	Ціна за од. з ПДВ, Євро
<b>1070659</b>	16-G½"FT-16	½	38	32	38	18	27	18	10	1	ШТ	<b>16,62</b>

## Уронор S-Press PLUS Коліно з накидною гайкою Geberit

- Для підключення трубою Уронор 16 x 2 вмонтованих зливних бачків Geberit.



Артикул	Розмір	G дюйм	I1 мм	I2 мм	z1 мм	z2 мм	BP дюйм	Упак.2	Упак.	Од.	Ціна за од. з ПДВ, Євро
<b>1070658</b>	16-½"FT	½	35	37	26	17	G ½	80	20	ШТ	<b>7,32</b>

## Уронор S-Press PLUS Заглушка



Артикул	Розмір	I1 мм	I2 мм	I2 мм	Упак.2	Упак.	Од.	Ціна за од. з ПДВ, Євро
<b>1070621</b>	16	27	7	20	160	40	ШТ	<b>3,94</b>
<b>1070622</b>	20	28	7	21	7680	20	ШТ	<b>4,75</b>
<b>1070623</b>	25	35	7	28	3840	10	ШТ	<b>8,36</b>
<b>1070624</b>	32	35	7	28	1920	5	ШТ	<b>14,05</b>

## Уронор S-Press PLUS Штуцер для випробувань

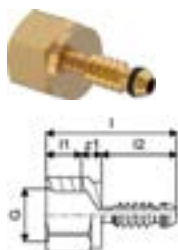

Артикул	Розмір	G дюйм	I1 мм	I2 мм	z1 мм	Упак.2	Упак.	Од.	Ціна за од. з ПДВ, Євро	
<b>1013756</b>	16	½	52	14	30	8	7680	20	ШТ	<b>10,37</b>
<b>1013760</b>	20	½	52	14	30	8	3840	20	ШТ	<b>10,81</b>
<b>1013762</b>	25	½	57	14	35	8	3840	10	ШТ	<b>12,13</b>
<b>1013764</b>	32	½	64	14	42	8	3840	10	ШТ	<b>18,13</b>
<b>1013765</b>	40	½	67	14	45	8	960	5	ШТ	<b>23,82</b>

## Уронор S-Press PLUS Шаблон змішувача



Артикул	Розмір	Rp дюйм	l мм	b мм	h мм	h1 мм	k мм	Упак.2	Упак.	Од.	Ціна за од. з ПДВ, Євро
<b>1070666</b>	16-Rp½"FT крок 150мм	½	440	266	105	57	150	150	5	ШТ	<b>36,00</b>

# S-Press PLUS

## Upronor S-Press PLUS Шаблон змішувача

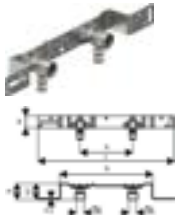

Артикул	Розмір	Rp дюйм	l мм	b мм	h мм	h1 мм	k мм	BP дюйм	Упак.2	Упак.	Од.	Ціна за од. з ПДВ, Євро
<b>1070661</b>	16-Rp½"FT крок 80мм	½	320	196	48	46	80	Rp ½	5	1	ШТ	<b>26,42</b>
<b>1070662</b>	16-Rp½"FT крок 150мм	½	440	266	48	57	150	Rp ½	380	5	ШТ	<b>27,10</b>

## Upronor S-Press PLUS Водорозетка подвійна Gemіні



Артикул	Розмір	Rp дюйм	l мм	b мм	h мм	h1 мм	k мм	BP дюйм	Упак.2	Упак.	Од.	Ціна за од. з ПДВ, Євро
<b>1070663</b>	16-Rp½"FT крок 120мм	½	150	60	41	35	120	Rp ½	720	5	ШТ	<b>17,66</b>
<b>1070664</b>	16-Rp½"FT крок 150мм	½	180	90	41	35	150	Rp ½	720	5	ШТ	<b>17,82</b>

## Upronor S-Press PLUS Коліно під мідь

- Виготовлено з нікельованої латуні.
- З хромованою мідною трубкою.
- Під'єднання мідної трубки до радіатора може бути зроблено за допомогою євроконуса Upronor (арт. 1013830).



Артикул	Розмір	l1 мм	l2 мм	z2 мм	Упак.2	Упак.	Од.	Ціна за од. з ПДВ, Євро
<b>1070650</b>	16-15CU l=150мм	166	37	17	2880	20	ШТ	<b>13,19</b>
<b>1070651</b>	16-12CU l=150мм	166	37	17	2880	20	ШТ	<b>12,51</b>

## Upronor S-Press PLUS Водорозетка прихована



Артикул	Розмір	Rp дюйм	l мм	l1 мм	l2 мм	l3 мм	s мм	k мм	z1 мм	Упак.2	Упак.	Од.	Ціна за од. з ПДВ, Євро
<b>1070652</b>	16-G½"FT	½	51	17	20	100	2	40	14	5	1	ШТ	<b>22,43</b>

## Upronor S-Press PLUS Водорозетка LWC

- Запобігає прокручуванню.
- Має вивід із стіни.

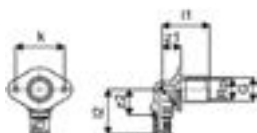

Артикул	Розмір	Rp дюйм	l1 мм	l2 мм	g мм	k мм	z1 мм	z2 мм	Упак.2	Упак.	Од.	Ціна за од. з ПДВ, Євро
<b>1070654</b>	16-Rp½"FT l=35	½	59	46	NaN	50	19	26	5	1	ШТ	<b>67,56</b>



# S-Press PLUS

## Upronor S-Press PLUS Монтажна планка пряма

- Для монтажу водорозеток Upronor MLC/Q&E.
- До комплекту входять пластикові фіксатори та гвинти M6x12.
- Матеріал - оцинкована сталь.

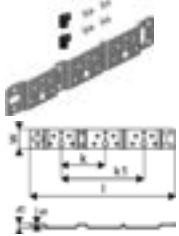

Артикул	Розмір	l мм	s мм	h мм	k мм	k1 мм	w мм	Упак.2	Упак.	Од.	Ціна за од. з ПДВ, Євро
<b>1121197</b>	80/150мм	265	3	9	80	150	35	5	1	ШТ	<b>8,72</b>

## Upronor S-Press PLUS Монтажна планка кутова

- Для монтажу водорозеток Upronor MLC/Q&E.
- До комплекту входять пластикові фіксатори та гвинти M6x12.
- Матеріал - оцинкована сталь.

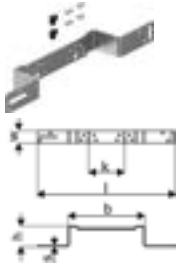

Артикул	Розмір	l мм	s мм	b мм	h мм	k мм	k1 мм	w мм	Упак.2	Упак.	Од.	Ціна за од. з ПДВ, Євро
<b>1121195</b>	80/150мм	440	3	266	57	80	150	35	5	1	ШТ	<b>8,72</b>

## Upronor Smart Aqua Кут монтажний одинарна

- Для монтажу водорозеток Upronor MLC/Q&E.
- До комплекту входять пластикові фіксатори та гвинти M6x12.
- Матеріал - оцинкована сталь.

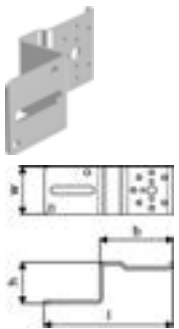

Артикул	l мм	b мм	h мм	Упак.2	Упак.	Од.	Ціна за од. з ПДВ, Євро
<b>1057843</b>	144	82	46	5	1	ШТ	<b>8,88</b>

## Upronor Smart Aqua Монтажний трак

- Для монтажу водорозеток Upronor MLC/Q&E.
- До комплекту входять пластикові фіксатори та гвинти M6x12.
- Матеріал - оцинкована сталь.

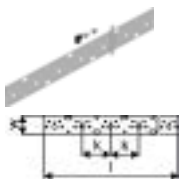

Артикул	Розмір	l мм	k мм	розмір мм	Упак.2	Упак.	Од.	Ціна за од. з ПДВ, Євро
<b>1057844</b>	2м	2000	75	75	10	1	ШТ	<b>46,57</b>

# S-Press PLUS

## Уронор S-Press Перехід на метал (INOX, мідь) ВН, профіль М



Артикул	Розмір	l	l1	l2	z1	Упак.2	Упак.	Од.	Ціна за од. з ПДВ, Євро
		мм	мм	мм	мм				
<b>1090682</b>	16-15CU-SST	49	20	21	8	10	1	ШТ	<b>19,41</b>
<b>1090683</b>	20-22CU-SST	53	23	22	8	5	1	ШТ	<b>25,62</b>
<b>1090684</b>	25-22CU-SST	61	23	30	8	5	1	ШТ	<b>28,18</b>
<b>1090685</b>	32-28CU-SST	64	23	30	11	5	1	ШТ	<b>31,00</b>

## Уронор S-Press PLUS Перехід на метал (INOX, мідь) ЗН



Артикул	Розмір	l	l1	l2	z1	Упак.2	Упак.	Од.	Ціна за од. з ПДВ, Євро
		мм	мм	мм	мм				
<b>1070705</b>	16-10CU	66	30	20	16	80	20	ШТ	<b>11,00</b>
<b>1070706</b>	16-12CU	66	30	20	16	80	20	ШТ	<b>11,00</b>
<b>1070615</b>	16-15CU	76	40	20	16	160	20	ШТ	<b>11,00</b>
<b>1070707</b>	20-15CU	76	39	21	16	3840	10	ШТ	<b>11,90</b>
<b>1070616</b>	20-18CU	78	40	21	17	40	10	ШТ	<b>11,90</b>
<b>1070617</b>	20-22CU	81	41	21	19	60	15	ШТ	<b>11,90</b>
<b>1070618</b>	25-22CU	88	41	28	19	20	5	ШТ	<b>11,90</b>
<b>1070619</b>	25-28CU	92	43	28	21	1920	5	ШТ	<b>22,56</b>
<b>1070620</b>	32-28CU	92	43	28	21	20	5	ШТ	<b>22,56</b>

## Уронор S-Press PLUS Кран з дренажем

- Балансування потоку.
- З'ємний зливний кран.
- Макс. робоча температура 95 °С.
- Макс. робочий тиск 10 бар.

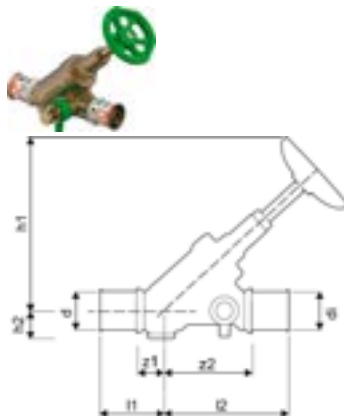

Артикул	Розмір	d1	l1	l2	h1	h2	z1	z2	Упак.2	Упак.	Од.	Ціна за од. з ПДВ, Євро
		мм	мм	мм	мм	мм	мм	мм				
<b>1119311</b>	20	20	36	76	102	15	16	56	5	1	ШТ	<b>85,56</b>
<b>1119312</b>	25	25	44	91	124	19	17	64	5	1	ШТ	<b>129,18</b>
<b>1119313</b>	32	32	48	108	137	22	21	81	5	1	ШТ	<b>191,78</b>

# S-Press PLUS

## Уронор S-Press Кран з дренажем

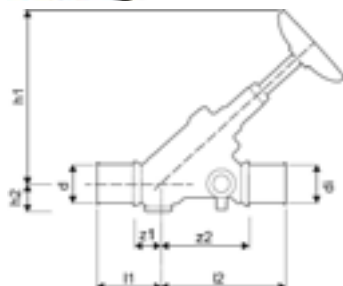

Артикул	Розмір	d1 мм	l1 мм	l2 мм	h1 мм	h2 мм	z1 мм	z2 мм	Упак.2	Упак.	Од.	Ціна за од. з ПДВ, Євро
<b>1119314</b>	40	40	57	117	137	22	20	80	5	1	ШТ	<b>224,37</b>

## Уронор S-Press PLUS Кран зі зворотним клапаном

- Балансування потоку.
- Зворотній клапан.
- З'ємний зливний кран.
- Макс. робоча температура 95 °С.
- Макс. робочий тиск 10 бар.

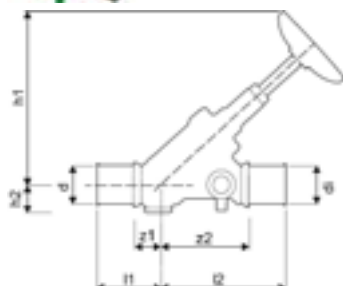

Артикул	Розмір	d1 мм	l1 мм	l2 мм	h1 мм	h2 мм	z1 мм	z2 мм	Упак.2	Упак.	Од.	Ціна за од. з ПДВ, Євро
<b>1119315</b>	20	20	36	76	102	17	16	56	5	1	ШТ	<b>104,39</b>
<b>1119316</b>	25	25	44	91	124	20	17	64	5	1	ШТ	<b>136,30</b>
<b>1119317</b>	32	32	48	108	136	24	21	81	5	1	ШТ	<b>209,36</b>

## Уронор S-Press Кран зі зворотним клапаном

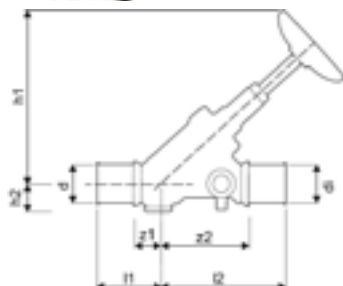

Артикул	Розмір	d1 мм	l1 мм	l2 мм	h1 мм	h2 мм	z1 мм	z2 мм	Упак.2	Упак.	Од.	Ціна за од. з ПДВ, Євро
<b>1119318</b>	40	40	57	117	137	23	20	80	5	1	ШТ	<b>262,32</b>

# S-Press PLUS

## Упорор S-Press PLUS Кран прихований



Артикул	Розмір	d1 мм	l мм	h мм	z1 мм	z2 мм	Упак.2	Упак.	Од.	Ціна за од. з ПДВ, Євро
<b>1119321</b>	16	16	97	61	23	35	5	1	ШТ	<b>73,40</b>
<b>1119322</b>	20	20	109	66	47	63	5	1	ШТ	<b>108,64</b>
<b>1119323</b>	25	25	125	68	55	71	5	1	ШТ	<b>116,07</b>

## Упорор S-Press PLUS Блок підключення радіатора, короб

- ▶ Виготовлено з нікельованої латуні.
- ▶ Для зручного підключення радіатора з підлоги.
- ▶ Включає ізоляційний короб, що складається з верхньої та нижньої частин з ЕРР (зпіненого поліпропілену) з 13-міліметровим ізоляційним шаром, WLG 035. Відповідає всім вимогам EnEV для даного виробу.
- ▶ Розміри ізоляційної коробки (довжина x ширина x висота): 115 x 115 x 55 мм.

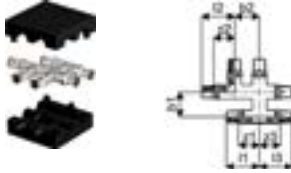

Артикул	Розмір	l1 мм	l2 мм	l3 мм	s мм	b1 мм	b2 мм	z1 мм	z2 мм	z3 мм	Упак.2	Упак.	Од.	Ціна за од. з ПДВ, Євро
<b>1070689</b>	16-16-16	54	54	54	40	40	34	34	34		192	1	ШТ	<b>79,36</b>
<b>1070690</b>	20-16-16	56	56	55	40	40	34	34	34		192	1	ШТ	<b>79,36</b>
<b>1070691</b>	20-16-20	56	55	55	40	40	34	34	34		192	1	ШТ	<b>79,36</b>
<b>1070692</b>	20-20-20	56	56	56	40	40	34	34	34		192	1	ШТ	<b>83,32</b>

## Упорор Smart Radi Радіаторний блок замкнутий

Блок підключення радіаторів металопластиком. Готова петля забезпечує проведення всіх робіт та гідровипробувань без встановлення радіаторів.



Артикул	Розмір	d мм	h мм	h1 мм	h2 мм	l мм	b мм	Упак.2	Упак.	Од.	Ціна за од. з ПДВ, Євро
<b>1013134</b>	16 h=215мм	16	260	240	215	50	100	240	10	ШТ	<b>28,92</b>
<b>1007077</b>	16 h=240мм	16	285	265	240	50	100	240	10	ШТ	<b>32,57</b>

## Упорор S-Press PLUS Коліно з мідною трубкою

- ▶ Виготовлено з латуні.
- ▶ З мідною трубкою 15 x 1 мм.
- ▶ Під'єднання мідної трубки 15 x 1 мм до радіатора може бути зроблено за допомогою євроконуса Упорор (арт. № 1013830).



Артикул	Розмір	l1 мм	l2 мм	z2 мм	Упак.2	Упак.	Од.	Ціна за од. з ПДВ, Євро
<b>1070677</b>	16-15CU l=250мм	266	37	17	1680	20	ШТ	<b>16,93</b>

# S-Press PLUS

## Уронор S-Press PLUS Коліно з хромованою трубкою

- Виготовлено з нікельованої латуні.
- З хромованою мідною трубкою 15 x 1 мм.
- Під'єднання мідної трубки 15 x 1 мм до радіатора може бути зроблено за допомогою євроконуса Уронор (арт. № 1013830).



Артикул	Розмір	l1 мм	l2 мм	z2 мм	Упак.2	Упак.	Од.	Ціна за од. з ПДВ, Євро
<b>1070678</b>	16-15CU l=350мм	366	37	17	1680	20	ШТ	<b>19,29</b>
<b>1070679</b>	16-15CU l=1000мм	1116	37	17	400	20	ШТ	<b>42,05</b>
<b>1070680</b>	25-22CU l=250мм	250	48	19	640	20	ШТ	<b>25,27</b>

## Уронор S-Press PLUS Блок підключення радіатора

- Для зручного підключення металопластиковою трубою кранів радіаторів з нижнім підключенням.
- Різьба згідно EN ISO 228-1.



Артикул	Розмір	G дюйм	l1 мм	l2 мм	b мм	b1 мм	b2 мм	z1 мм	z2 мм	BP дюйм	Упак.2	Упак.	Од.	Ціна за од. з ПДВ, Євро
<b>1070693</b>	16-G½"MT-16	½	51	51	35	34	66	31	31	G ½	192	1	ШТ	<b>93,51</b>
<b>1070695</b>	16-G½"MT-0	½	51	28	35	34	66	31		G ½	192	1	ШТ	<b>86,96</b>
<b>1094219</b>	0-G½"MT-16	½	28	51	35	34	66		31		192	1	ШТ	<b>110,69</b>
<b>1070697</b>	20-G½"MT-20	½	53	53	35	34	65	31	31	G ½	192	1	ШТ	<b>123,55</b>

## Уронор S-Press PLUS Шаблон для підключення радіатора знизу

- Попередньо зібраний виріб включає дві водорозетки Уронор Smart Aqua S-Press 16-½ ВН.
- Встановлені на монтажному планку.

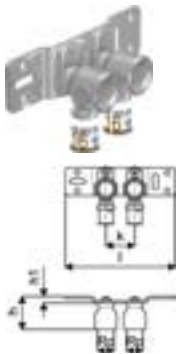

Артикул	Розмір	Rp дюйм	l мм	h мм	h1 мм	k мм	BP дюйм	Упак.2	Упак.	Од.	Ціна за од. з ПДВ, Євро
<b>1070684</b>	16-Rp½"FT крок 50мм	½	150	41	9	50	Rp ½	960	5	ШТ	<b>21,15</b>

## Уронор Smart Radi Євроконус під мідь

- ¾" євроконус, для підключення мідної трубки 15 x 1 мм.
- Використовується для підключення трубками радіаторів та інших приладів. Включає: латунна гайка, вмонтоване латунне затискне кільце та конусний ущільнювач з EPDM.



Артикул	Розмір	l мм	Упак.2	Упак.	Од.	Ціна за од. з ПДВ, Євро
<b>1013830</b>	15CU-¾" Euro	21	80	10	ШТ	<b>5,93</b>

# S-Press PLUS

## Uponor Smart Radi Ніпель редуційний

- ▶ Виготовлений з луженої латуні з ущільнювачем.
- ▶ Призначений для підключення радіаторів з внутрішньою різьбою 1/2" за допомогою трубки з адаптером під євроконус 3/4".

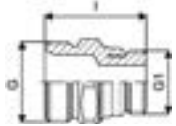

Артикул	Розмір	G дюйм	G1 дюйм	L мм	Упак.2	Упак.	Од.	Ціна за од. з ПДВ, Євро
<b>1013906</b>	G3/4"MT-G1/2"MT	3/4	1/2	34	80	10	ШТ	<b>4,29</b>

## Uponor Smart Radi Адаптер радіаторний Danfoss

- ▶ Виготовлений з латуні, складається зі штуцера із зовнішньою різьбою та внутрішньої вставки з ущільнювачем та затискним кільцем.
- ▶ Є комплектуючим до радіаторних вузлів Danfoss з внутрішньою різьбою. Ущільнювач синього кольору з EPDM.

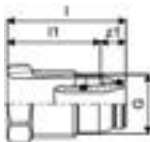

Артикул	Розмір	G дюйм	L мм	L1 мм	z1 мм	Упак.2	Упак.	Од.	Ціна за од. з ПДВ, Євро
<b>1013970</b>	16-G1/2"MT	1/2	37	29	8	20	1	ШТ	<b>12,63</b>

## Uponor Smart Radi Адаптер радіаторний Heimeier

- ▶ Виготовлений з латуні, складається зі штуцера із зовнішньою різьбою та внутрішньої вставки з ущільнювачем та затискним кільцем.
- ▶ Є комплектуючим до радіаторних вузлів Heimeier з внутрішньою різьбою. Ущільнювач сірого кольору з EPDM.

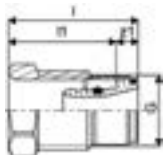

Артикул	Розмір	G дюйм	L мм	L1 мм	z1 мм	Упак.2	Упак.	Од.	Ціна за од. з ПДВ, Євро
<b>1013978</b>	16-G1/2"MT	1/2	34	28	6	20	1	ШТ	<b>9,92</b>

## Uponor Smart Radi Декоративне кільце

- ▶ Виготовлено з поліпропілену.
- ▶ Мінімальна міжосьова відстань між трубами для монтажу двох кілець: 50 мм.
- ▶ Категорія пожежної безпеки E відповідно до EN 13501-1.

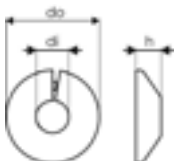

Артикул	Розмір	d1 мм	d2 мм	h мм	Упак.2	Упак.	Од.	Ціна за од. з ПДВ, Євро
<b>1011370</b>	16 white	17	47	12	1350	50	ШТ	<b>0,12</b>
<b>1011372</b>	20 white	21	52	12	1350	50	ШТ	<b>0,13</b>



# S-Press PLUS

## Upronor Smart Radi 2xДекоративні кільця

- Виготовлено з поліпропілену.
- Підходить для труб 16 - 20 мм. Міжосьова відстань між трубами: 50 мм.
- Категорія пожежної безпеки B2 відповідно до EN 13501-1. Складається з двох частин, які легко з'єднуються.

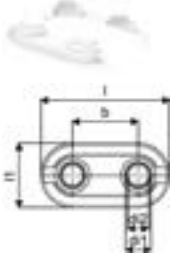

Артикул	Размір	d1 мм	d2 мм	l мм	l1 мм	b мм	Упак.2	Упак.	Од.	Ціна за од. з ПДВ, Євро
<b>1011373</b>	14-20 white double	20	14	100	50	50	500	50	шт	<b>0,69</b>

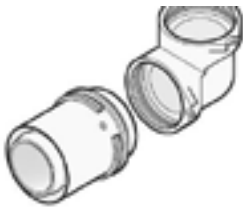

Система модульних фітінгів Uropor RS призначена головним чином для стояків і магістралей діаметром до 110 мм. Принцип модульності: необхідні фітінги збираються

з окремих частин (як конструктор). Унікальність системи полягає в тому, що вона дозволяє всього з 40 елементів зібрати до 500 різних комбінацій фітінгів. Зручний механізм кріплення „click and lock“ значно полегшує монтаж великих діаметрів без дорогих інструментів та необхідності в пакуванні.

### Переваги:

- Всього 40 компонентів дозволяють зібрати кілька сотень варіантів фітінгів.
- Унікальне з'єднання „click and lock“ адаптеру до базової деталі.
- Гнучкий підхід при використанні різних видів труб на одному об'єкті.
- Можливість коригування фітінгу до його фіксації.
- Швидке збирання необхідного фітінгу без використання інструменту та паклі.
- Зручне рішення для з'єднань різноманітних труб великого діаметру.



### Uropor RS Муфта

- Базовий елемент „пряме з'єднання“ для поєднання компонентів різних систем.
- Виготовлено з лудженої латуні.
- В комплекті є 2 пластикових фіксуючих хомути RS.



Артикул	Розмір	l мм	Тип	Упак.2	Упак.	Од.	Ціна за од. з ПДВ, Євро
<b>1029144</b>	RS2-RS2	58	RS2	480	1	ШТ	<b>53,25</b>
<b>1029145</b>	RS3-RS3	58	RS3	480	1	ШТ	<b>105,78</b>

### Uropor RS Коліно 90°

- Базовий елемент „кутове з'єднання“ для поєднання компонентів різних систем.
- Виготовлено з лудженої латуні.
- В комплекті є 2 пластикових фіксуючих хомути RS.



Артикул	Розмір	l1 мм	l2 мм	Тип	Упак.2	Упак.	Од.	Ціна за од. з ПДВ, Євро
<b>1029138</b>	RS2-RS2	51	51	RS2	336	1	ШТ	<b>70,54</b>
<b>1029139</b>	RS3-RS3	68	68	RS3	240	1	ШТ	<b>181,85</b>

## Уронор RS Коліно 45°

- ▶ Базовий елемент „кутове з'єднання“ для поєднання компонентів різних систем.
- ▶ Виготовлено з луженої латуні.
- ▶ В комплекті є 2 пластикових фіксуючих хомути RS.



Артикул	Розмір	I1 мм	I2 мм	Тип	Упак.2	Упак.	Од.	Ціна за од. з ПДВ, Євро
<b>1029140</b>	RS2-RS2	51	51	RS2	336	1	ШТ	<b>90,65</b>
<b>1029141</b>	RS3-RS3	68	68	RS3	175	1	ШТ	<b>217,11</b>

## Уронор RS Трійник

- ▶ Базовий елемент „Т-подібне з'єднання“ для поєднання компонентів різних систем.
- ▶ Виготовлено з луженої латуні.
- ▶ В комплекті є 3 пластикових фіксуючих хомути RS.

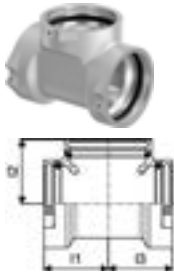

Артикул	Розмір	I1 мм	I2 мм	I3 мм	Тип	Упак.2	Упак.	Од.	Ціна за од. з ПДВ, Євро
<b>1029142</b>	RS2-RS2-RS2	51	51	51	RS2	336	1	ШТ	<b>85,61</b>
<b>1029143</b>	RS3-RS3-RS3	68	68	68	RS3	175	1	ШТ	<b>206,49</b>

## Уронор RS Адаптер-редукція

- ▶ Редукція до базових елементів RS3 для поєднання їх з елементами RS2.
- ▶ Виготовлено з луженої латуні.
- ▶ В комплекті є 1 пластиковий фіксуючий хомут RS.

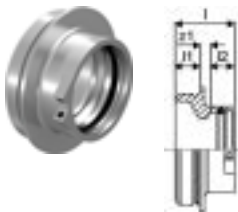

Артикул	Розмір	I мм	I1 мм	I2 мм	z1 мм	Тип	Упак.2	Упак.	Од.	Ціна за од. з ПДВ, Євро
<b>1029146</b>	RS3-RS2	47	20	19	8	RS2/RS3	480	1	ШТ	<b>90,94</b>

## Уронор RS Адаптер-з'єднувач

- ▶ З'єднувальний адаптер між базовими елементами RS одного типорозміру.
- ▶ Виготовлено з луженої латуні.

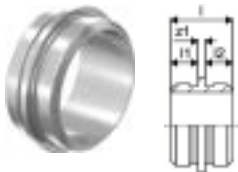

Артикул	Розмір	I мм	I1 мм	I2 мм	z1 мм	Тип	Упак.2	Упак.	Од.	Ціна за од. з ПДВ, Євро
<b>1046750</b>	RS2-RS2 I=5мм	45	20	20	5	RS2	480	1	ШТ	<b>89,18</b>
<b>1046751</b>	RS3-RS3 I=5мм	45	20	20	5	RS3	240	1	ШТ	<b>118,39</b>

## Уронор RS Адаптер-подовжувач

- З'єднувальний адаптер між базовими елементами RS одного типорозміру.
- Дозволяє скласти з елементів RS розподільчий колектор або обвідний модуль з необхідними відступами.
- Виготовлено з лудженої латуні.



Артикул	Розмір	l мм	I1 мм	I2 мм	I3 мм	z1 мм	Тип	Упак.2	Упак.	Од.	Ціна за од. з ПДВ, Євро
<b>1046477</b>	RS2-RS2 l=130мм	170	20	20	30	130	RS2	240	1	ШТ	<b>151,89</b>
<b>1046478</b>	RS3-RS3 l=210мм	250	20	20	30	210	RS3	96	1	ШТ	<b>242,82</b>

## Уронор RS Прес-адаптер S-Press

- Адаптер RS до металопластикової системи на прес-з'єднаннях.
- Виготовлено з лудженої латуні.
- Не потребує калібрування труби.

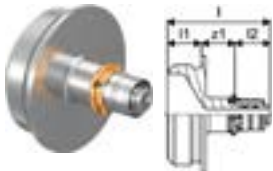

Артикул	Розмір	l мм	I1 мм	I2 мм	z1 мм	Тип	Упак.2	Упак.	Од.	Ціна за од. з ПДВ, Євро
<b>1059397</b>	16-RS2	61	20	21	20	RS2	480	1	ШТ	<b>49,36</b>

## Уронор RS Прес-адаптер S-Press PLUS

- Адаптер RS до металопластикової системи на прес-з'єднаннях.
- Виготовлено з лудженої латуні.
- Не потребує калібрування труби.

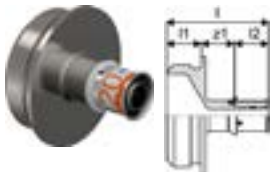

Артикул	Розмір	l мм	I1 мм	I2 мм	z1 мм	Тип	Упак.2	Упак.	Од.	Ціна за од. з ПДВ, Євро
<b>1095818</b>	20-RS2	61	20	21	20		378	1	ШТ	<b>53,69</b>
<b>1095819</b>	25-RS2	75	20	28	27		378	1	ШТ	<b>55,34</b>
<b>1095820</b>	32-RS2	75	20	28	27		378	1	ШТ	<b>58,42</b>

## Уронор RS Прес-адаптер S-Press

- Адаптер RS до металопластикової системи на прес-з'єднаннях.
- Виготовлено з лудженої латуні.
- Не потребує калібрування труби.

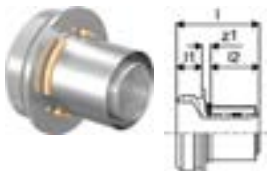

Артикул	Розмір	l мм	I1 мм	I2 мм	z1 мм	Тип	Упак.2	Упак.	Од.	Ціна за од. з ПДВ, Євро
<b>1046940</b>	40-RS2	65	20	38	7	RS2	480	1	ШТ	<b>53,89</b>
<b>1046941</b>	50-RS2	65	20	38	7	RS2	480	1	ШТ	<b>55,88</b>
<b>1029125</b>	63-RS2	88	20	61	7	RS2	400	1	ШТ	<b>63,46</b>
<b>1029126</b>	75-RS2	88	20	61	7	RS2	400	1	ШТ	<b>94,67</b>
<b>1029127</b>	90-RS3	93	20	62	11	RS3	240	1	ШТ	<b>171,23</b>
<b>1029128</b>	110-RS3	93	20	62	11	RS3	240	1	ШТ	<b>191,38</b>

## Уронор RS Адаптер із зовнішньою різьбою

- Адаптер RS до різьбових з'єднань.
- Виготовлено з лудженої латуні.
- Зовнішня різьба труба конічна R по EN 10226-1.



Артикул	Розмір	l1 мм	l2 мм	R мм	z1 дюйм	Тип	Упак.2	Упак.	Од.	Ціна за од. з ПДВ, Євро
<b>1029131</b>	R2"MT-RS2	66	20	23	2	RS2	480	1	ШТ	<b>58,94</b>
<b>1029132</b>	R2 ½"MT-RS2	63	20	27	2 ½	RS2	480	1	ШТ	<b>69,47</b>
<b>1029133</b>	R3"MT-RS3	73	20	30	3	RS3	240	1	ШТ	<b>108,57</b>

## Уронор RS Адаптер з внутрішньою різьбою

- Адаптер RS до різьбових з'єднань.
- Виготовлено з лудженої латуні.
- Внутрішня різьба труба циліндрична Rp по EN 10226-1.



Артикул	Розмір	Rp дюйм	l1 мм	l2 мм	z1 мм	Тип	Упак.2	Упак.	Од.	Ціна за од. з ПДВ, Євро
<b>1059403</b>	Rp½"FT-RS2	½	42	20	15	RS2	480	1	ШТ	<b>64,73</b>
<b>1029134</b>	Rp1"FT-RS2	1	45	20	19	RS2	480	1	ШТ	<b>64,73</b>
<b>1029135</b>	Rp2"FT-RS2	2	54	20	26	RS2	480	1	ШТ	<b>69,76</b>
<b>1029136</b>	Rp2 ½"FT-RS2	2 ½	63	20	30	RS2	480	1	ШТ	<b>87,88</b>
<b>1059404</b>	Rp½"FT-RS3	½	43	20	15	RS3	336	1	ШТ	<b>76,83</b>
<b>1029137</b>	Rp3"FT-RS3	3	65	20	33	RS3	240	1	ШТ	<b>106,04</b>

## Уронор RS Фланцевий адаптер

- Адаптер RS до фланцевих з'єднань.
- Виготовлено з лудженої латуні.
- Фланець PN 6/16, 4/8 болтових отворів.

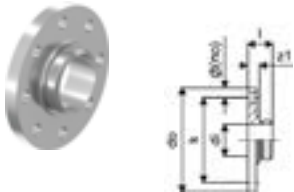

Артикул	Розмір	di мм	l мм	do мм	k мм	z1 мм	Тип	p бар	Упак.2	Упак.	Од.	Ціна за од. з ПДВ, Євро
<b>1059398</b>	RS2-DN65 (PN6)	48,7	38	160	130	18	RS2	6	144	1	ШТ	<b>272,36</b>
<b>1059399</b>	RS2-DN65 (PN16)	48,7	45	185	145	25	RS2	16	90	1	ШТ	<b>352,41</b>
<b>1029129</b>	RS3-DN80 (PN16)	78,1	45	200	160	25	RS3	16	90	1	ШТ	<b>372,68</b>
<b>1029130</b>	RS3-DN100 (PN16)	78,1	44	220	180	24	RS3	16	90	1	ШТ	<b>397,88</b>

## Уронор RS Фіксуєчий хомут

- Фіксатор всіх RS з'єднань. Входить в комплект всіх базових елементів RS.
- Виготовлено з пластика.



Артикул	Розмір	L мм	W мм	H мм	W кг	Колір	Упак.2	Упак.	Од.	Ціна за од. з ПДВ, Євро
<b>1042921</b>	RS2 black	175	5	10	0,003	чорний	5000	10	ШТ	<b>2,36</b>
<b>1042922</b>	RS3 grey	280	8	8	0,004	сірий		10	ШТ	<b>3,67</b>

# Uni-X



Система комплектуючих, фітингів, затискних та різьбових адаптерів під різьбу 3/4" євроконус для систем опалення, охолодження та водопостачання.

## Переваги:

- Сумісність завдяки універсальному різьбовому з'єднанню.
- Гнучкий підхід для різноманітних рішень.
- Монтаж без спеціального інструменту.



## Уронор Uni-X Затискний адаптер (євроконус) MLC



Артикул	Розмір	G дюйм	I мм	II мм	z1 мм	Упак.2	Упак.	Од.	Ціна за од. з ПДВ, Євро
<b>1058090</b>	16-3/4" FT Euro	3/4	23	13	3	25	1	шт	<b>5,81</b>
<b>1058092</b>	20-3/4" FT Euro	3/4	24	14	3	25	1	шт	<b>6,43</b>
<b>1058093</b>	25-3/4" FT Euro	3/4	27	14	7	25	1	шт	<b>22,53</b>

## Уронор Uni-X Затискний адаптер (Comap, Herz) MLC

- Складається з гайки та внутрішньої вставки з ущільнювачем. Матеріал - лужена латунь.
- Для підключення труб Уронор Uni Pipe PLUS і MLC до радіаторних та інших вузлів типу Comap і Herz із зовнішньою різьбою М 22.
- Має функцію контрольного протікання. Не потребує калібрування.



Артикул	Розмір	I мм	II мм	M мм	z1 мм	Упак.2	Упак.	Од.	Ціна за од. з ПДВ, Євро
<b>1058094</b>	16-M	23	13	22	4	25	1	шт	<b>11,12</b>

## Уронор Uni-X Затискний адаптер (Oventrop, Heimeier) MLC

- Складається з гайки М24х1,5 з луженої латуні та внутрішньої вставки з ущільнювачем.
- Використовується для підключення труб Уронор MLC до радіаторних вузлів типу Oventrop та Heimeier.
- Має функцію контрольного протікання. Не потребує калібрування.



Артикул	Розмір	I мм	II мм	M мм	z1 мм	Упак.2	Упак.	Од.	Ціна за од. з ПДВ, Євро
<b>1058095</b>	16-M	23	13	24	4	25	1	шт	<b>11,12</b>

# Uni-C



Система комплектуючих, фітингів, затискних та різьбових адаптерів під різьбу 1/2" євроконус для систем опалення, охолодження та водопостачання.

## Переваги:

- Сумісність завдяки універсальному різьбовому з'єднанню.
- Гнучкий підхід для різноманітних рішень.
- Монтаж без спеціального інструменту.



## Uronor Uni-C Колектор, тип S

- Виготовлений з нікельованої латуні, має входи 1" ВР та 1" ЗР.
- Виходи мають зовнішню різьбу 1/2" євроконус.

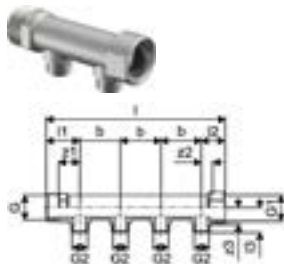

Артикул	Розмір	G дюйм	G1 дюйм	G2 дюйм	l мм	l1 мм	l2 мм	l3 мм	b мм	z1 мм	z2 мм	z3 мм	Виходи	Упак.2	Упак.	Од.	Ціна за од. з ПДВ, Євро
1014107	1"MT/FT 2x1/2"MT	1	1	1/2	121	42	29	31	50	26	14	21	2	1218	1	ШТ	28,89
1014111	1"MT/FT 3x1/2"MT	1	1	1/2	171	42	29	31	50	26	14	21	3	854	1	ШТ	40,76
1014109	1"MT/FT 4x1/2"MT	1	1	1/2	220	42	29	31	50	26	14	21	4	679	1	ШТ	46,69

## Uronor Uni-C Кронштейн для колектора S

- Виготовлений з оцинкованої сталі з шумопоглинаючими вставками.
- Використовується для закріплення колекторів Uronor S/SH.
- В комплекті один кронштейн.



Артикул	a1 мм	l мм	Упак.2	Упак.	Од.	Ціна за од. з ПДВ, Євро
1014117	36	47	25	1	ШТ	15,44

## Uronor Uni-C Заглушка ЗР для колектора S/SH PL

- Виготовлено з луженої латуні з вмонтованим ущільнювачем.
- Використовується для колекторів Uronor S / SH.

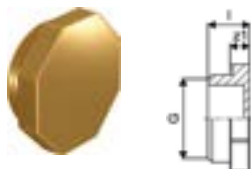

Артикул	Розмір	G дюйм	l мм	z1 мм	Упак.2	Упак.	Од.	Ціна за од. з ПДВ, Євро
1014123	1"MT	1	16	7	100	20	ШТ	9,14

# Uni-C

## Уронор Uni-C Заглушка ВР для колектора S/SH PL

- Виготовлено з лудженої латуні з вмонтованим ущільнювачем.
- Використовується для колекторів Уронор S / SH.

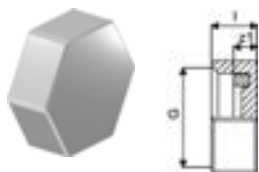

Артикул	Розмір	G дюйм	L мм	z1 мм	Упак.2	Упак.	Од.	Ціна за од. з ПДВ, Євро
<b>1014120</b>	G½"FT	½	10	5	80	20	ШТ	<b>3,96</b>

## Уронор Uni-X Заглушка ВР для колектора L



Артикул	Розмір	L мм	W мм	H мм	W кг	ВР дюйм	Упак.2	Упак.	Од.	Ціна за од. з ПДВ, Євро
<b>1002276</b>	G1"FT	45	15	45	0,1	1	20	10	ШТ	<b>6,51</b>

## Уронор Uni-C Затискний адаптер (євроконус) MLC

- Складається з гайки ½" з лудженої латуні та внутрішньої вставки з ущільнювачем під євроконус.
- Використовується для підключення труб Уронор Uni Pipe PLUS та MLC.
- Не потребує калібрування.



Артикул	Розмір	G дюйм	L мм	П мм	z1 мм	Упак.2	Упак.	Од.	Ціна за од. з ПДВ, Євро
<b>1058086</b>	16-½"FT	½	23	13	4	25	1	ШТ	<b>5,54</b>
<b>1058088</b>	20-½"FT	½	26	14	7	25	1	ШТ	<b>18,00</b>

## Уронор Uni-C Ніпель під євроконус MLC

- Виготовлено з лудженої латуні.
- Використовується під ½"ВР євроконус.
- Зовнішня різьба трубна циліндрична по EN ISO 228-1.



Артикул	Розмір	G дюйм	G1 дюйм	L мм	z1 мм	Упак.2	Упак.	Од.	Ціна за од. з ПДВ, Євро
<b>1013894</b>	½"MT-½"MT	½	½	29	6	160	40	ШТ	<b>2,62</b>



# Aqua Pipe



Вироблені з високоякісного зшитого поліетилену PE-Xa, труби Uronor Aqua Pipe спеціально розроблені для систем водопостачання. Труби Uronor Aqua Pipe

багаторазово випробувані і сертифіковані відповідно з суворими нормами Європи і України та мають підтверджений практичний досвід експлуатації більше 45 років.



## Переваги:

- Сертифікована якість.
- Відсутність корозії.
- Пам'ять форми.
- Легкість і висока гнучкість.
- Зниження гідравлічного удару.
- Довговічність.

## Uronor Aqua Pipe Труба водопостачання Aenor PN6

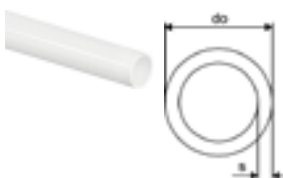

Артикул	Розмір	do мм	s мм	Колір -	p бар	Упак.2	Упак.	Од.	Ціна за од. з ПДВ, Євро
<b>1033417</b>	40x3,7 50м	40	3,7	білий	6	250	50	м	<b>12,66</b>
<b>1033481</b>	50x4,6 50м	50	4,6	білий	6	250	50	м	<b>19,23</b>
<b>1033502</b>	63x5,8 50м	63	5,8	білий	6		50	м	<b>22,11</b>

## Uronor Aqua Pipe Труба водопостачання PN10

➤ Труба в бухтах для систем холодного і гарячого водопостачання виготовлена зі зшитого поліетилену PE-Xa, відповідно до EN ISO 15875.

➤ Термін служби 50 років при температурних режимах:

- робоча температура води для гарячого водопостачання -  $T_{роб} = 70\text{ }^{\circ}\text{C}$ ; робочий тиск - 11,2 бар;
- робоча температура води для холодного водопостачання -  $T_{роб} = 20\text{ }^{\circ}\text{C}$ ; робочий тиск - 20 бар.

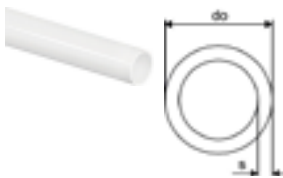

Артикул	Розмір	do мм	s мм	Колір -	p бар	Упак.2	Упак.	Од.	Ціна за од. з ПДВ, Євро
<b>1022682</b>	16x2,2 100м	16	2,2	білий	10	1100	100	м	<b>3,26</b>
<b>1001201</b>	20x2,8 50м	20	2,8	білий	10	550	50	м	<b>4,71</b>
<b>1001202</b>	25x3,5 50м	25	3,5	білий	10	400	50	м	<b>7,56</b>
<b>1001203</b>	32x4,4 50м	32	4,4	білий	10	350	50	м	<b>12,28</b>
<b>1008963</b>	40x5,5 50м	40	5,5	білий	10	350	50	м	<b>19,32</b>
<b>1008964</b>	50x6,9 50м	50	6,9	білий	10		50	м	<b>37,87</b>

## Uronor Aqua Pipe Труба відрізками Aenor PN6

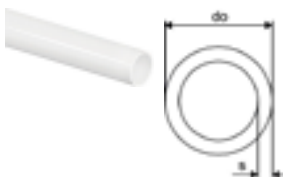

Артикул	Розмір	do мм	s мм	Колір -	p бар	Упак.2	Упак.	Од.	Ціна за од. з ПДВ, Євро
<b>1033420</b>	40x3,7 5м	40	3,7	білий	6	846	15	м	<b>13,40</b>
<b>1033485</b>	50x4,6 5м	50	4,6	білий	6	550	10	м	<b>20,06</b>
<b>1033506</b>	63x5,8 5м	63	5,8	білий	6	350	5	м	<b>31,41</b>

# Aqua Pipe

## Уронор Aqua Pipe Труба відрізками PN10

▶ Труба відрізками для систем холодного і гарячого водопостачання виготовлена зі зшитого поліетилену PE-Xa, відповідно до EN ISO 15875.

▶ Термін служби 50 років при температурних режимах:

- робоча температура води для гарячого водопостачання -  $T_{роб} = 70\text{ }^{\circ}\text{C}$ ; робочий тиск - 11,2 бар;

- робоча температура води для холодного водопостачання -  $T_{роб} = 20\text{ }^{\circ}\text{C}$ ; робочий тиск - 20 бар.

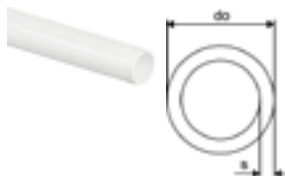

Артикул	Розмір	do мм	s мм	Колір	p бар	Упак.2	Упак.	Од.	Ціна за од. з ПДВ, Євро
<b>1001206</b>	32x4,4 6м	32	4,4	білий	10	1080	12	м	<b>13,52</b>
<b>1033864</b>	40x5,5 6м	40	5,5	білий	10	840	6	м	<b>17,80</b>
<b>1033865</b>	50x6,9 6м	50	6,9	білий	10	660	6	м	<b>30,86</b>
<b>1023122</b>	63x8,6 6м	63	8,6	білий	10	420	6	м	<b>41,94</b>

# Radi Pipe



Вироблені з високоякісного зшитого поліетилену PE-Xa, труби Radi Pipe спеціально розроблені для систем опалення та охолодження, включно з магістралями, стояками

і підводами до опалювальних приладів. Для запобігання проникнення кисню труби Radi Pipe мають антидифузійний бар'єр EVOH (сополімер етилену і вінілового спирту).

## Переваги:

- Сертифікована якість.
- Пам'ять форми.
- Легкість і чудова гнучкість.
- Довговічність.
- Захист від проникнення кисню.



## Uponor Radi Pipe Труба для опалення та охолодження PN6

- Труба в бухтах для систем опалення/охолодження виготовлена зі зшитого поліетилену PE-Xa, відповідно до EN ISO 15875.
- Має антидифузійний шар від проникнення кисню EVOH (сополімер етилену і вінілового спирту).
- Термін служби 50 років при температурних режимах системи опалення:
  - Максимальна робоча температура -  $T_{роб} = 90\text{ }^{\circ}\text{C}$ ; робочий тиск - 6 бар.
  - Максимальна робоча температура -  $T_{роб} = 60\text{ }^{\circ}\text{C}$ ; робочий тиск - 10 бар.



Артикул	Розмір	do мм	s мм	Колір -	p бар	Упак.2	Упак.	Од.	Ціна за од. з ПДВ, Євро
<b>1047610</b>	16x2,0 120м	16	2	білий	6	960	120	м	<b>2,60</b>
<b>1022518</b>	20x2,0 120м	20	2	білий	6	840	120	м	<b>3,41</b>
<b>1022689</b>	25x2,3 50м	25	2,3	білий	6	450	50	м	<b>5,62</b>
<b>1001220</b>	32x2,9 50м	32	2,9	білий	6	550	50	м	<b>7,44</b>
<b>1008979</b>	40x3,7 50м	40	3,7	білий	6	350	50	м	<b>13,05</b>
<b>1008980</b>	50x4,6 50м	50	4,6	білий	6	350	50	м	<b>17,80</b>
<b>1008981</b>	63x5,8 50м	63	5,8	білий	6		50	м	<b>27,71</b>
<b>1008982</b>	75x6,8 50м	75	6,9	білий	6	50	50	м	<b>43,53</b>

## Uponor Radi Pipe Труба для опалення та охолодження PN10

- Труба в бухтах для систем опалення/охолодження виготовлена зі зшитого поліетилену PE-Xa, відповідно до EN ISO 15875.
- Має антидифузійний шар від проникнення кисню EVOH (сополімер етилену і вінілового спирту).
- Термін служби 50 років при температурних режимах системи опалення:
  - Максимальна робоча температура -  $T_{роб} = 90\text{ }^{\circ}\text{C}$ ; робочий тиск - 10 бар.
  - Максимальна робоча температура -  $T_{роб} = 60\text{ }^{\circ}\text{C}$ ; робочий тиск - 15 бар.

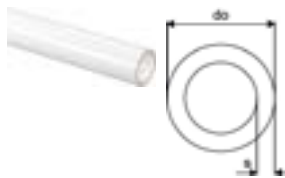

Артикул	Розмір	do мм	s мм	Колір -	p бар	Упак.2	Упак.	Од.	Ціна за од. з ПДВ, Євро
<b>1033896</b>	16x2,2 100м	16	2,2	білий	10	1100	100	м	<b>2,67</b>
<b>1033222</b>	20x2,8 100м	20	2,8	білий	10	700	100	м	<b>3,53</b>
<b>1033305</b>	25x3,5 50м	25	3,5	білий	10	450	50	м	<b>5,53</b>
<b>1033395</b>	32x4,4 100м	32	4,4	білий	10	700	100	м	<b>10,61</b>

# Radi Pipe

## Uponor Radi Pipe Труба відрізками PN6

- ▶ Труба відрізками для систем опалення/охолодження виготовлена зі зшитого поліетилену PE-Xa, відповідно до EN ISO 15875.
- ▶ Має антидифузійний шар від проникнення кисню EVOH (сополімер етилену і вінілового спирту).
- ▶ Термін служби 50 років при температурних режимах системи опалення:
  - Максимальна робоча температура -  $T_{роб} = 90\text{ }^{\circ}\text{C}$ ; робочий тиск - 6 бар.
  - Максимальна робоча температура -  $T_{роб} = 60\text{ }^{\circ}\text{C}$ ; робочий тиск - 10 бар.

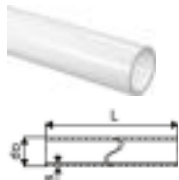

Артикул	Розмір	do мм	s мм	Колір -	p бар	Упак.2	Упак.	Од.	Ціна за од. з ПДВ, Євро
<b>1008939</b>	40x3,7 6м	40	3,7	білий	6	840	6	м	<b>13,58</b>
<b>1008940</b>	50x4,6 6м	50	4,6	білий	6	660	6	м	<b>20,76</b>
<b>1008941</b>	63x5,8 6м	63	5,8	білий	6	420	6	м	<b>31,05</b>
<b>1008864</b>	75x6,8 6м	75	6,8	білий	6	6	6	м	<b>44,94</b>
<b>1008874</b>	90x8,2 6м	90	8,2	білий	6	6	6	м	<b>64,11</b>
<b>1008879</b>	110x10,0 6м	110	10,0	білий	6	6	6	м	<b>83,79</b>

## Uponor Radi Pipe Труба відрізками PN10

- ▶ Труба відрізками для систем опалення/охолодження виготовлена зі зшитого поліетилену PE-Xa, відповідно до EN ISO 15875.
- ▶ Має антидифузійний шар від проникнення кисню EVOH (сополімер етилену і вінілового спирту).
- ▶ Термін служби 50 років при температурних режимах системи опалення:
  - Максимальна робоча температура -  $T_{роб} = 90\text{ }^{\circ}\text{C}$ ; робочий тиск - 10 бар.
  - Максимальна робоча температура -  $T_{роб} = 60\text{ }^{\circ}\text{C}$ ; робочий тиск - 15 бар.

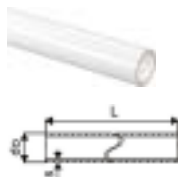

12.24

Артикул	Розмір	do мм	s мм	Колір -	p бар	Упак.2	Упак.	Од.	Ціна за од. з ПДВ, Євро
<b>1033482</b>	50x6,9 6м	50	6,9	білий	10	30	6	м	<b>36,32</b>
<b>1033536</b>	90x12,3 6м	90	12,3	білий	10	6	6	м	<b>139,35</b>



Кожухи Uronor Teck використовуються для захисту багат шарових труб в системах опалення, охолодження та водопостачання.

#### Переваги:

- > Захист труби.
- > Кольорове маркування для холодного і гарячого водопостачання.



### Уронор Теck Гофра червона

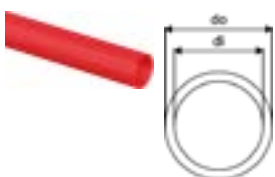

Артикул	Розмір	d1 мм	d2 мм	Колір	Упак.2	Упак.	Од.	Ціна за од. з ПДВ, Євро
<b>1012858</b>	25/20 50м	20	25	червоний	2500	50	м	<b>1,13</b>
<b>1012862</b>	28/23 50м	23	28	червоний	2000	50	м	<b>1,23</b>

### Уронор Теck Гофра синя

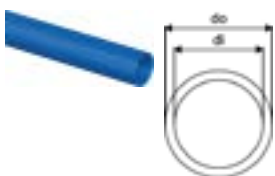

Артикул	Розмір	d1 мм	d2 мм	Колір	Упак.2	Упак.	Од.	Ціна за од. з ПДВ, Євро
<b>1012859</b>	25/20 50м	20	25	синій	2500	50	м	<b>1,13</b>
<b>1012863</b>	28/23 50м	23	28	синій	2000	50	м	<b>1,23</b>

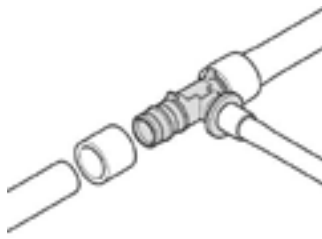

Upronor Q&E - це унікальна система з'єднань Upronor, основою якої є здатність труб зі зшитого поліетилену відновлювати первинну форму після розширення (пам'ять

форми). Технологія Q&E дозволяє зробити систему герметичною, безпечною, гнучкою, легкою в монтажі та економічно ефективною.

### Переваги:

- Відсутність корозії.
- Мінімальні втрати тиску.
- Ергономічний дизайн кільця Q&E.
- Проста ідентифікація діаметрів.
- Широкий асортимент фітінгів з латуні і PPSU.
- Можна зібрати повністю полімерну систему.
- Різноманітні аксесуари.



### Upronor Q&E Кільце біле з упором

- Виготовляється з модифікованого поліетилену.
- Кільця для фіксації з'єднань труб Upronor PE-Ха з фітінгами Upronor Q&E.
- Мають упор, конічну внутрішню форму, тактильні виступи.

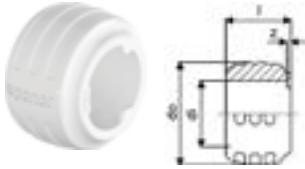

Артикул	Розмір	di мм	l мм	do мм	z мм	Колір -	p бар	Упак.2	Упак.	Од.	Ціна за од. з ПДВ, Євро
<b>1057453</b>	16	16,2	16	25,3	1	білий	6+10	900	20	шт	<b>0,40</b>
<b>1057454</b>	20	20,2	20	29,2	1	білий	6+10	520	20	шт	<b>0,54</b>
<b>1057455</b>	25	25,3	25	34,6	1	білий	6+10	300	20	шт	<b>0,74</b>
<b>1057456</b>	32	32,4	32	41,8	1	білий	6+10	150	10	шт	<b>1,05</b>

### Upronor Q&E Кільце червоне з упором

- Виготовляється з модифікованого поліетилену.
- Кільця для фіксації з'єднань труб Upronor PE-Ха з фітінгами Upronor Q&E.
- Мають упор, конічну внутрішню форму, тактильні виступи.

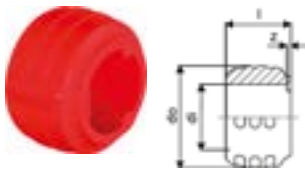

Артикул	Розмір	di мм	l мм	do мм	z мм	Колір -	p бар	Упак.2	Упак.	Од.	Ціна за од. з ПДВ, Євро
<b>1058010</b>	16	16,2	16	25,3	1	червоний	6+10	900	20	шт	<b>0,40</b>
<b>1058011</b>	20	20,2	20	29,2	1	червоний	6+10	520	20	шт	<b>0,54</b>
<b>1058012</b>	25	25,3	25	34,6	1	червоний	6+10	300	20	шт	<b>0,74</b>

### Upronor Q&E Кільце синє з упором

- Виготовляється з модифікованого поліетилену.
- Кільця для фіксації з'єднань труб Upronor PE-Ха з фітінгами Upronor Q&E.
- Мають упор, конічну внутрішню форму, тактильні виступи.

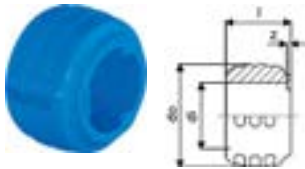

Артикул	Розмір	di мм	l мм	do мм	z мм	Колір -	p бар	Упак.2	Упак.	Од.	Ціна за од. з ПДВ, Євро
<b>1058013</b>	16	16,2	16	25,3	1	синій	6+10	900	20	шт	<b>0,40</b>
<b>1058014</b>	20	20,2	20	29,2	1	синій	6+10	520	20	шт	<b>0,54</b>
<b>1058015</b>	25	25,3	25	34,6	1	синій	6+10	300	20	шт	<b>0,74</b>

## Уронор Q&E Кільце біле з упором

- Виготовляється з РЕ-Х матеріалу.
- Кільця для фіксації з'єднань труб Уронор РЕ-Ха з фітингами Уронор Q&E.
- Мають упор, конічну внутрішню форму, тактильні виступи.

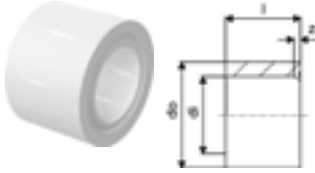

Артикул	Розмір	d1 мм	l мм	d0 мм	z мм	Колір -	p бар	Упак.2	Упак.	Од.	Ціна за од. з ПДВ, Євро
<b>1045464</b>	40	40,8	41	50,2	3	білий	6+10	80	5	ШТ	<b>2,05</b>
<b>1045489</b>	50	51	50	63	4	білий	6+10	70	5	ШТ	<b>2,78</b>
<b>1045490</b>	63	64,3	63	75,7	4	білий	6+10	35	5	ШТ	<b>4,49</b>
<b>1085087</b>	75	76,3	76	88,3	4	білий	6+10	18	2	ШТ	<b>15,07</b>

## Уронор Q&E Коліно PPSU

- Виготовлено з PPSU.
- Увага: кільця Уронор Q&E замовляються окремо!

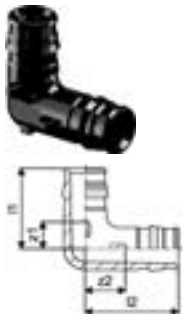

Артикул	Розмір	l1 мм	l2 мм	z1 мм	z2 мм	p бар	Упак.2	Упак.	Од.	Ціна за од. з ПДВ, Євро
<b>1008679</b>	16-16	27	32	9	13	6+10	100	5	ШТ	<b>3,17</b>
<b>1008680</b>	20-20	34	39	12	16	6+10	40	5	ШТ	<b>3,91</b>
<b>1008681</b>	25-25	42	47	14	19	6+10	25	5	ШТ	<b>5,97</b>
<b>1001245</b>	32-32	53	59	18	23	6+10	10	1	ШТ	<b>10,68</b>
<b>1008683</b>	40-40	65	74	21	29	6+10	10	1	ШТ	<b>19,31</b>
<b>1042859</b>	50-50	83	98	29	44	6+10	5	1	ШТ	<b>47,50</b>
<b>1042858</b>	63-63	100	112	33	44	6+10	3	1	ШТ	<b>79,15</b>
<b>1085080</b>	75-75	149	149	64	65	6+10	2	1	ШТ	<b>142,68</b>

## Уронор Q&E Муфта PPSU

- Виготовлено з PPSU.
- Увага: кільця Уронор Q&E замовляються окремо!

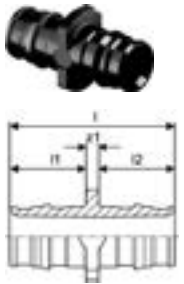

Артикул	Розмір	l мм	l1 мм	l2 мм	z1 мм	p бар	Упак.2	Упак.	Од.	Ціна за од. з ПДВ, Євро
<b>1008669</b>	16-16	39	18	18	3	6+10	100	5	ШТ	<b>2,45</b>
<b>1008932</b>	20-20	47	22	22	3	6+10	80	5	ШТ	<b>3,96</b>
<b>1008671</b>	25-25	58	28	28	3	6+10	50	5	ШТ	<b>4,60</b>
<b>1001235</b>	32-32	73	35	35	3	6+10	15	1	ШТ	<b>8,49</b>
<b>1008673</b>	40-40	90	44	44	3	6+10	10	1	ШТ	<b>15,84</b>
<b>1042866</b>	50-50	113	54	54	5	6+10	10	1	ШТ	<b>28,47</b>
<b>1042865</b>	63-63	141	68	68	6	6+10	5	1	ШТ	<b>45,91</b>
<b>1085084</b>	75-75	179	86	86	7	6+10	10	1	ШТ	<b>57,85</b>

## Уронор Q&E Редукція PPSU

► Виготовлено з PPSU.

Увага: кільця Уронор Q&E замовляються окремо!

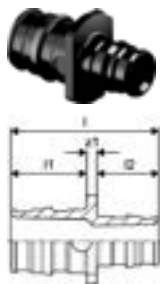

Артикул	Розмір	l мм	l1 мм	l2 мм	z1 мм	p бар	Упак.2	Упак.	Од.	Ціна за од. з ПДВ, Євро
<b>1008674</b>	20-16	43	22	18	3	6+10	100	5	ШТ	<b>3,96</b>
<b>1008675</b>	25-16	49	28	18	3	6+10	40	5	ШТ	<b>4,60</b>
<b>1008676</b>	25-20	53	22	28	3	6+10	40	5	ШТ	<b>4,60</b>
<b>1001240</b>	32-25	66	28	35	3	6+10	20	1	ШТ	<b>8,49</b>
<b>1008678</b>	40-32	82	35	44	3	6+10	10	1	ШТ	<b>14,95</b>
<b>1042879</b>	50-32	94	54	35	5	6+10	10	1	ШТ	<b>32,45</b>
<b>1042867</b>	50-40	103	54	44	5	6+10	10	1	ШТ	<b>34,43</b>
<b>1042877</b>	63-50	128	68	54	6	6+10	5	1	ШТ	<b>94,95</b>
<b>1085085</b>	75-63	160	86	68	7	6+10	10	1	ШТ	<b>98,70</b>

## Уронор Q&E Трійник PPSU

► Виготовлено з PPSU.

Увага: кільця Уронор Q&E замовляються окремо!

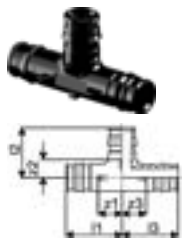

Артикул	Розмір	l1 мм	l2 мм	l3 мм	z1 мм	z2 мм	z3 мм	p бар	Упак.2	Упак.	Од.	Ціна за од. з ПДВ, Євро
<b>1008684</b>	16-16-16	32	27	32	14	10	14	6+10	60	5	ШТ	<b>3,32</b>
<b>1008685</b>	20-20-20	39	34	39	17	12	17	6+10	30	5	ШТ	<b>4,93</b>
<b>1008686</b>	25-25-25	47	42	47	20	15	20	6+10	20	5	ШТ	<b>7,83</b>
<b>1001250</b>	32-32-32	59	53	59	24	18	24	6+10	10	1	ШТ	<b>13,83</b>
<b>1008688</b>	40-40-40	74	65	74	30	22	30	6+10	5	1	ШТ	<b>25,52</b>
<b>1042861</b>	50-50-50	92	83	92	38	29	38	6+10	3	1	ШТ	<b>56,18</b>
<b>1042860</b>	63-63-63	112	102	112	44	5	44	6+10	2	1	ШТ	<b>85,46</b>
<b>1085081</b>	75-75-75	156	123	156	70	37	70	6+10	2	1	ШТ	<b>90,63</b>



## Уронор Q&E Трійник редукційний PPSU

► Виготовлено з PPSU.

Увага: кільця Уронор Q&E замовляються окремо!

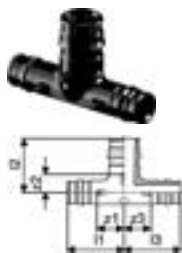

Артикул	Розмір	l1 мм	l2 мм	l3 мм	z1 мм	z2 мм	z3 мм	r бар	Упак.2	Упак.	Од.	Ціна за од. з ПДВ, Євро
<b>1008710</b>	16-20-16	35	33	35	17	11	17	6+10	40	5	шт	<b>4,95</b>
<b>1008700</b>	20-16-16	36	29	32	14	11	14	6+10	40	5	шт	<b>4,93</b>
<b>1008689</b>	20-16-20	36	29	36	14	11	14	6+10	40	5	шт	<b>4,93</b>
<b>1008697</b>	20-20-16	36	34	32	14	12	14	6+10	40	5	шт	<b>4,93</b>
<b>1008711</b>	20-25-20	42	40	42	20	12	20	6+10	25	5	шт	<b>7,83</b>
<b>1008702</b>	25-16-16	41	32	32	14	14	14	6+10	25	5	шт	<b>7,83</b>
<b>1008699</b>	25-16-20	41	32	36	14	14	14	6+10	25	5	шт	<b>7,83</b>
<b>1008690</b>	25-16-25	41	32	41	14	14	14	6+10	25	5	шт	<b>7,83</b>
<b>1008701</b>	25-20-16	44	37	35	17	15	17	6+10	25	5	шт	<b>7,83</b>
<b>1008703</b>	25-20-20	44	37	39	17	15	17	6+10	25	5	шт	<b>7,83</b>
<b>1008691</b>	25-20-25	44	37	44	17	15	17	6+10	20	5	шт	<b>7,83</b>
<b>1001420</b>	25-25-20	47	42	42	20	15	20	6+10	20	5	шт	<b>7,83</b>
<b>1008712</b>	25-32-25	52	50	52	24	15	24	6+10	15	1	шт	<b>13,44</b>
<b>1001422</b>	32-20-25	52	40	44	17	18	17	6+10	15	1	шт	<b>13,44</b>
<b>1001424</b>	32-20-32	52	40	52	17	18	17	6+10	15	1	шт	<b>13,44</b>
<b>1008704</b>	32-25-20	55	45	42	20	18	20	6+10	15	1	шт	<b>13,44</b>
<b>1001426</b>	32-25-25	55	45	47	20	18	20	6+10	15	1	шт	<b>13,44</b>
<b>1001428</b>	32-25-32	55	45	55	20	18	20	6+10	15	1	шт	<b>13,44</b>
<b>1008713</b>	32-40-32	65	61	65	30	18	30	6+10	10	1	шт	<b>32,45</b>
<b>1008707</b>	40-20-32	60	44	52	17	22	17	6+10	5	1	шт	<b>32,45</b>
<b>1008694</b>	40-20-40	60	44	60	17	22	17	6+10	5	1	шт	<b>32,45</b>
<b>1008708</b>	40-25-32	63	49	55	20	22	20	6+10	5	1	шт	<b>32,45</b>
<b>1008695</b>	40-25-40	63	49	63	20	22	20	6+10	5	1	шт	<b>32,45</b>
<b>1008709</b>	40-32-32	68	57	59	24	22	24	6+10	5	1	шт	<b>32,45</b>
<b>1008696</b>	40-32-40	68	57	68	24	22	24	6+10	5	1	шт	<b>35,62</b>
<b>1042876</b>	50-25-40	92	57	82	38	29	39	6+10	4	1	шт	<b>71,23</b>
<b>1042864</b>	50-25-50	92	57	92	38	29	38	6+10	4	1	шт	<b>71,23</b>
<b>1042863</b>	50-32-50	92	64	92	38	29	38	6+10	4	1	шт	<b>71,23</b>
<b>1042871</b>	63-25-50	112	62	99	44	35	45	6+10	2	1	шт	<b>106,83</b>
<b>1042873</b>	63-25-63	112	60	112	44	33	44	6+10	2	1	шт	<b>106,83</b>
<b>1042870</b>	63-32-63	112	70	112	44	35	44	6+10	2	1	шт	<b>106,83</b>
<b>1085083</b>	75-25-75	118	67	118	32	39	32	6+10	4	1	шт	<b>126,65</b>

## Уронор Q&E Штуцер із зовнішньою різьбою PL



Артикул	Розмір	l мм	l1 мм	l2 мм	R дюйм	z1 мм	p бар	Упак.2	Упак.	Од.	Ціна за од. з ПДВ, Євро
<b>1023003</b>	16-R $\frac{1}{2}$ "MT	43	15	18	$\frac{1}{2}$	10	6+10	100	5	шт	<b>4,95</b>
<b>1023005</b>	20-R $\frac{1}{2}$ "MT	47	15	22	$\frac{1}{2}$	10	6+10	100	5	шт	<b>10,37</b>
<b>1023006</b>	20-R $\frac{3}{4}$ "MT	50	17	22	$\frac{3}{4}$	11	6+10	70	5	шт	<b>10,37</b>
<b>1023007</b>	25-R $\frac{3}{4}$ "MT	55	17	27	$\frac{1}{2}$	11	6+10	70	5	шт	<b>11,90</b>
<b>1047191</b>	32-R1"MT	65	21	34	$\frac{3}{4}$	10	6+10	10	1	шт	<b>24,25</b>

## Уронор Q&E Штуцер із зовнішньою різьбою PL/DR

- Виготовлено з латуні.
  - Зовнішня різьба трубна конічна згідно DIN EN 10226-1.
- Увага: кільця Уронор Q&E замовляються окремо!



Артикул	Розмір	l мм	l1 мм	l2 мм	R дюйм	z1 мм	p бар	Упак.2	Упак.	Од.	Ціна за од. з ПДВ, Євро
<b>1085077</b>	40-R1 $\frac{1}{4}$ "MT	73	19	42	1 $\frac{1}{4}$	12	6+10	16	1	шт	<b>64,17</b>
<b>1085076</b>	50-R1 $\frac{1}{2}$ "MT	89	20	52	1 $\frac{1}{2}$	17	6+10	8	1	шт	<b>84,49</b>
<b>1085075</b>	63-R2"MT	100	24	65	2	11	6+10	6	1	шт	<b>109,14</b>
<b>1085074</b>	75-R2 $\frac{1}{2}$ "MT	126	27	86	2 $\frac{1}{2}$	13	6+10	6	1	шт	<b>192,32</b>

## Уронор Q&E Штуцер із зовнішньою різьбою PL



Артикул	Розмір	G дюйм	l мм	l1 мм	l2 мм	z1 мм	ЗР дюйм	p бар	Упак.2	Упак.	Од.	Ціна за од. з ПДВ, Євро
<b>1033435</b>	16-G $\frac{1}{2}$ "MT	$\frac{1}{2}$	36	10	18	8		6+10	100	5	шт	<b>3,80</b>
<b>1033437</b>	20-G $\frac{1}{2}$ "MT	$\frac{1}{2}$	40	9	22	9		6+10	90	5	шт	<b>5,96</b>
<b>1033438</b>	20-G $\frac{3}{4}$ "MT	$\frac{3}{4}$	43	11	22	10		6+10	70	5	шт	<b>5,96</b>
<b>1047862</b>	25-G $\frac{3}{4}$ "MT	$\frac{3}{4}$	48	11	27	10		6+10	40	5	шт	<b>7,67</b>
<b>1047863</b>	25-G1"MT	1	49	11	27	11		6+10	40	5	шт	<b>9,88</b>
<b>1047864</b>	50-G1 $\frac{1}{2}$ "MT	1 $\frac{1}{2}$	82	17	52	13		6+10	8	1	шт	<b>46,57</b>

## Уронор Q&E Штуцер з внутрішньою різьбою PL

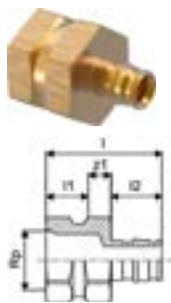

Артикул	Розмір	Rp дюйм	l мм	l1 мм	l2 мм	z1 мм	BP дюйм	p бар	Упак.2	Упак.	Од.	Ціна за од. з ПДВ, Євро
<b>1023009</b>	16-Rp½"FT	½	41	15	18	8		6+10	60	5	ШТ	<b>5,93</b>
<b>1023010</b>	20-Rp½"FT	½	44	15	22	7		6+10	60	5	ШТ	<b>6,48</b>
<b>1023011</b>	20-Rp¾"FT	¾	46	18	22	6		6+10	40	5	ШТ	<b>9,50</b>
<b>1023012</b>	25-Rp¾"FT	¾	51	18	27	6		6+10	40	5	ШТ	<b>13,28</b>
<b>1023013</b>	25-Rp1"FT	1	55	22	27	6		6+10	35	5	ШТ	<b>13,28</b>

## Уронор Q&E Штуцер з внутрішньою різьбою PL

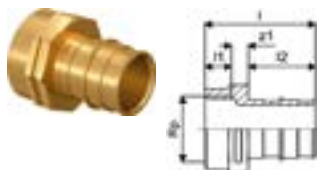

Артикул	Розмір	G дюйм	l мм	l1 мм	l2 мм	z1 мм	z2 мм	p бар	Упак.2	Упак.	Од.	Ціна за од. з ПДВ, Євро
<b>1047866</b>	32-G1"FT	1	56	13	34	9		6+10	20	1	ШТ	<b>22,96</b>
<b>1047867</b>	40-G1 ¼"FT	1 ¼	68	16	42	10		6+10	20	1	ШТ	<b>46,73</b>

## Уронор Q&E Коліно із зовнішньою різьбою PL

- Виготовлено з латуні.
- Зовнішня різьба трубна циліндрична згідно ISO 228-1.

Увага: кільця Уронор Q&E замовляються окремо!

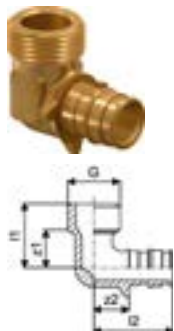

Артикул	Розмір	G дюйм	l мм	l1 мм	l2 мм	z1 мм	z2 мм	p бар	Упак.2	Упак.	Од.	Ціна за од. з ПДВ, Євро
<b>1023019</b>	16-G½"MT	½	26	32	16	14		6+10	80	5	ШТ	<b>7,83</b>
<b>1023020</b>	20-G½"MT	½	29	33	17	21		6+10	50	5	ШТ	<b>9,87</b>
<b>1023021</b>	20-G¾"MT	¾	29	36	18	14		6+10	40	5	ШТ	<b>9,87</b>
<b>1023022</b>	25-G¾"MT	¾	29	41	20	14		6+10	40	5	ШТ	<b>15,84</b>

## Уронор Q&E Коліно з внутрішньою різьбою PL

- Виготовлено з латуні.
- Внутрішня різьба трубна циліндрична згідно DIN EN 10226-1.

Увага: кільця Уронор Q&E замовляються окремо!



Артикул	Розмір	G дюйм	l мм	l1 мм	l2 мм	z1 мм	z2 мм	p бар	Упак.2	Упак.	Од.	Ціна за од. з ПДВ, Євро
<b>1023023</b>	16-G½"FT	½	25	32	11	14		6+10	70	5	ШТ	<b>6,65</b>
<b>1023024</b>	20-G½"FT	½	25	36	11	14		6+10	50	5	ШТ	<b>10,22</b>
<b>1023025</b>	20-G¾"FT	¾	26	39	10	17		6+10	30	5	ШТ	<b>10,22</b>
<b>1023026</b>	25-G¾"FT	¾	26	44	10	17		6+10	35	5	ШТ	<b>12,77</b>

## Уронор Q&E Трійник з внутрішньою різьбою PL

- Виготовлено з латуні.
- Внутрішня різьба трубна циліндрична згідно DIN EN 10226-1.

Увага: кільця Уронор Q&E замовляються окремо!

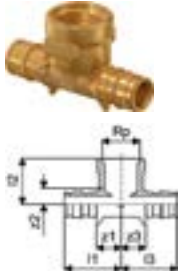

Артикул	Розмір	Rp1 дюйм	l1 мм	l2 мм	l3 мм	z1 мм	z2 мм	z3 мм	BP дюйм	p бар	Упак.2	Упак.	Од.	Ціна за од. з ПДВ, Євро
<b>1047885</b>	16-Rp½"FT-16	½	32	26	32	14	9	14		6+10	50	5	ШТ	<b>9,60</b>
<b>1047886</b>	20-Rp½"FT-20	½	36	28	36	14	11	14		6+10	30	5	ШТ	<b>10,48</b>
<b>1047887</b>	25-Rp½"FT-25	½	41	28	41	14	11	14		6+10	25	5	ШТ	<b>22,96</b>
<b>1047888</b>	25-Rp¾"FT-25	¾	44	34	44	17	16	17		6+10	20	5	ШТ	<b>22,96</b>

## Уронор Q&E Штуцер з накидною гайкою PL

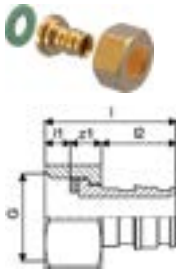

Артикул	Розмір	G дюйм	l мм	l1 мм	l2 мм	z1 мм	p бар	Упак.2	Упак.	Од.	Ціна за од. з ПДВ, Євро
<b>1023014</b>	16-G½"SN	½	32	6	18	8	6+10	100	5	ШТ	<b>6,19</b>
<b>1023015</b>	20-G½"SN	½	42	8	22	13	6+10	60	5	ШТ	<b>9,33</b>
<b>1023016</b>	20-G¾"SN	¾	36	7	22	8	6+10	50	5	ШТ	<b>9,65</b>
<b>1023017</b>	25-G¾"SN	¾	49	7	27	15	6+10	45	5	ШТ	<b>17,03</b>
<b>1023018</b>	25-G1"SN	1	44	10	27	7	6+10	40	5	ШТ	<b>17,03</b>

## Уронор Q&E Коліно з накидною гайкою PL

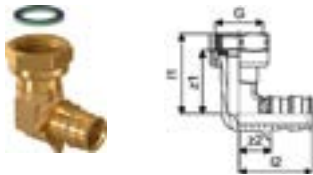

Артикул	Розмір	G дюйм	l мм	l1 мм	l2 мм	z1 мм	z2 мм	p бар	Упак.2	Упак.	Од.	Ціна за од. з ПДВ, Євро
<b>1047879</b>	16-G½"SN	½	35	32	28	14	6+10	70	5	ШТ	<b>13,68</b>	
<b>1047880</b>	20-G½"SN	½	37	33	29	11	6+10	50	5	ШТ	<b>13,68</b>	
<b>1047881</b>	20-G¾"SN	¾	39	36	32	14	6+10	35	5	ШТ	<b>17,47</b>	
<b>1047882</b>	25-G¾"SN	¾	39	41	32	14	6+10	35	5	ШТ	<b>17,47</b>	

## Уронор Q&E Перехід PEX - AL/PEX DR S-Press

- Перехід з труб Уронор PE-Ха на металопластикові труби Уронор.
- Має функції: ідентифікація опресування, контрольне протікання.

Увага: кільця Уронор Q&E замовляються окремо!

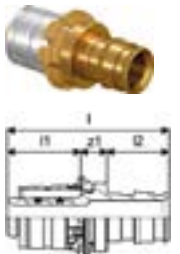

Артикул	Розмір	l мм	l1 мм	l2 мм	z1 мм	Упак.2	Упак.	Од.	Ціна за од. з ПДВ, Євро
<b>1062845</b>	16-Q&E16	47	22	18	8	20	1	ШТ	<b>11,38</b>
<b>1062846</b>	20-Q&E20	52	23	22	8	10	1	ШТ	<b>13,05</b>
<b>1062861</b>	25-Q&E25	65	31	27	8	10	1	ШТ	<b>13,39</b>

## Уронор Q&E Перехід на мідь PL

- Виготовлено з латуні.
  - Перехід з труб РЕ-Ха на мідну трубу під пайку.
- Увага: кільця Уронор Q&E замовляються окремо!

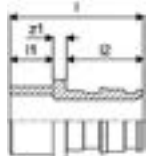

12.24

01.24

Артикул	Розмір	l мм	l1 мм	l2 мм	z1 мм	р бар	Упак.2	Упак.	Од.	Ціна за од. з ПДВ, Євро
<b>1047938</b>	16-12CU	31	10	18	3	6+10	100	5	ШТ	<b>5,69</b>
<b>1023040</b>	16-15CU	34	13	18	3	6+10	100	5	ШТ	<b>5,69</b>
<b>1023041</b>	20-15CU	38	13	22	3	6+10	100	5	ШТ	<b>6,32</b>
<b>1047940</b>	20-18CU	38	13	22	3	6+10	80	5	ШТ	<b>6,32</b>
<b>1047941</b>	20-22CU	38	13	22	3	6+10	80	5	ШТ	<b>6,32</b>
<b>1023042</b>	25-22CU	43	13	27	3	6+10	40	5	ШТ	<b>8,17</b>
<b>1047942</b>	25-28CU	49	16	27	6	6+10	60	5	ШТ	<b>8,17</b>
<b>1047943</b>	32-28CU	56	16	34	6	6+10	20	1	ШТ	<b>45,42</b>

## Уронор Q&E Прихований кран кульбовий PL

- Виготовлено з латуні.
  - Використовується при необхідності прихованого монтажу крану.
- Увага: рукоятка та кільця Уронор Q&E замовляються окремо!

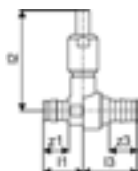

Артикул	Розмір	l1 мм	l2 мм	l3 мм	z1 мм	z3 мм	р бар	Упак.2	Упак.	Од.	Ціна за од. з ПДВ, Євро
<b>1038419</b>	16-16	28	71	39	10	21	6+10	10	1	ШТ	<b>19,81</b>
<b>1038420</b>	20-20	34		39	12	17	6+10	10	1	ШТ	<b>23,73</b>
<b>1038421</b>	25-25	41		45	14	18	6+10	10	1	ШТ	<b>27,71</b>

## Уронор Flex Рукоятка довга для крану

- Хромована довга рукоятка крану з декоративною чашкою.

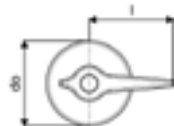

Артикул	l мм	do мм	Упак.2	Упак.	Од.	Ціна за од. з ПДВ, Євро
<b>1023161</b>	67	67,8	120	10	ШТ	<b>11,88</b>

## Уронор Flex Рукоятка прихована для крану

- Хромована рукоятка крану з декоративною чашкою.

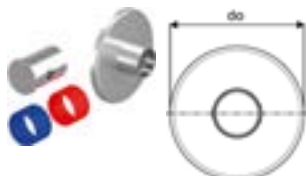

Артикул	do мм	Упак.2	Упак.	Од.	Ціна за од. з ПДВ, Євро
<b>1023162</b>	67,8	10	1	ШТ	<b>11,88</b>

## Uronor Smart Aqua U-Водорозетка прохідна Q&E

- ▶ Підходить до монтажних кутів та планок Uronor.
- ▶ Використовується в кільцевих схемах для запобігання виникнення легіонели.
- ▶ Виготовляється з латуні.
- ▶ Внутрішня різьба труба циліндрична Rp 1/2".

Увага: кільця Uronor Q&E слід замовляти окремо!

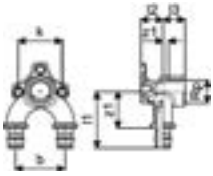

Артикул	Розмір	Rp дюйм	l1 мм	l2 мм	l3 мм	b мм	k мм	z1 мм	z2 мм	Упак.2	Упак.	Од.	Ціна за од. з ПДВ, Євро
<b>1059820</b>	16-Rp1/2"FT-16	1/2	52	20	20	45	40	34	5	5	1	ШТ	<b>49,84</b>
<b>1059821</b>	20-Rp1/2"FT-20	1/2	56	20	20	45	40	35	5	5	1	ШТ	<b>68,68</b>

## Uronor Smart Aqua Водорозетка (3 отв.) Q&E PL

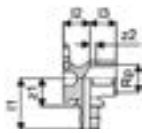

Артикул	Розмір	Rp дюйм	l1 мм	l2 мм	l3 мм	z1 мм	z2 мм	p бар	Упак.2	Упак.	Од.	Ціна за од. з ПДВ, Євро
<b>1059822</b>	16-Rp1/2"FT	1/2	39	20	20	21	5	6+10	40	5	ШТ	<b>11,57</b>
<b>1059823</b>	20-Rp1/2"FT	1/2	40	20	20	18	5	6+10	40	5	ШТ	<b>11,57</b>

## Uronor S-Press PLUS Монтажна планка кутова

- ▶ Для монтажу водорозеток Uronor MLC/Q&E.
- ▶ До комплекту входять пластикові фіксатори та гвинти M6x12.
- ▶ Матеріал - оцинкована сталь.

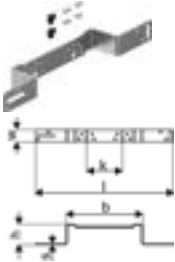

Артикул	Розмір	l мм	s мм	b мм	h мм	k мм	kl мм	w мм	Упак.2	Упак.	Од.	Ціна за од. з ПДВ, Євро
<b>1121195</b>	80/150мм	440	3	266	57	80	150	35	5	1	ШТ	<b>8,72</b>

## Uronor S-Press PLUS Монтажна планка пряма

- ▶ Для монтажу водорозеток Uronor MLC/Q&E.
- ▶ До комплекту входять пластикові фіксатори та гвинти M6x12.
- ▶ Матеріал - оцинкована сталь.

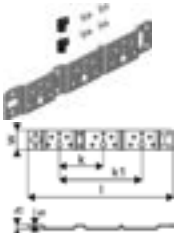

Артикул	Розмір	l мм	s мм	h мм	k мм	kl мм	w мм	Упак.2	Упак.	Од.	Ціна за од. з ПДВ, Євро
<b>1121197</b>	80/150мм	265	3	9	80	150	35	5	1	ШТ	<b>8,72</b>

## Uronor Smart Aqua Кут монтажний одинарний

- Для монтажу водорозеток Uronor MLC/Q&E.
- До комплекту входять пластикові фіксатори та гвинти М6х12.
- Матеріал - оцинкована сталь.

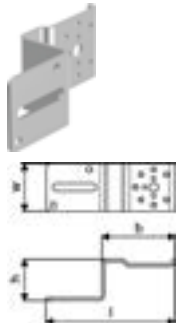

Артикул	l мм	b мм	h мм	Упак.2	Упак.	Од.	Ціна за од. з ПДВ, Євро
<b>1057843</b>	144	82	46	5	1	ШТ	<b>8,88</b>

## Uronor Smart Aqua Монтажний трак

- Для монтажу водорозеток Uronor MLC/Q&E.
- До комплекту входять пластикові фіксатори та гвинти М6х12.
- Матеріал - оцинкована сталь.

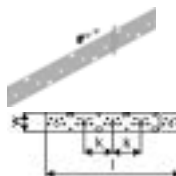

Артикул	Розмір	l мм	k мм	розмір мм	Упак.2	Упак.	Од.	Ціна за од. з ПДВ, Євро
<b>1057844</b>	2м	2000	75	75	10	1	ШТ	<b>46,57</b>

## Uronor Smart Aqua Водорозетка (2 отв.) Q&E PL



Артикул	Розмір	Rp дюйм	l1 мм	l2 мм	l3 мм	k мм	z1 мм	z2 мм	p бар	Упак.2	Упак.	Од.	Ціна за од. з ПДВ, Євро
<b>1023034</b>	16-Rp½" FT l=43мм	½	32	17	27	36	14	10	6+10	40	5	ШТ	<b>7,90</b>
<b>1023035</b>	20-Rp½" FT l=43мм	½	36	17	27	36	14	10	6+10	40	5	ШТ	<b>8,71</b>

## Uronor Smart Aqua Водорозетка під короб Q&E UP PL

- Виготовлено з латуні.
  - Водорозетка з фланцем під настінний короб.
  - Внутрішня різьба трубна циліндрична Rp $\frac{1}{2}$ ".
- Увага: кільця Uronor Q&E замовляються окремо!

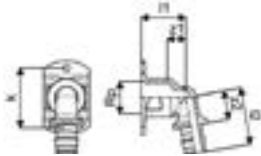

Артикул	Розмір	Rp дюйм	l1 мм	l2 мм	k мм	z1 мм	z2 мм	p бар	Упак.2	Упак.	Од.	Ціна за од. з ПДВ, Євро
<b>1047935</b>	16-Rp $\frac{1}{2}$ "FT	$\frac{1}{2}$	29	37	39	12	19	6+10	3840	40	ШТ	<b>13,97</b>

## Uronor Smart Aqua Настінний короб Q&E SP

- Виготовлено з пластику.
- Використовується з відповідною водорозеткою.

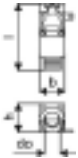

Артикул	Розмір	l мм	do мм	b мм	h мм	Упак.2	Упак.	Од.	Ціна за од. з ПДВ, Євро
<b>1038470</b>	34/28 42/36	150	35	50	45	200	10	ШТ	<b>2,09</b>

## Uronor Smart Radi Трубка кутова радіаторна Q&E

- Виготовлено з нікельованої мідної трубки 15 x 1 мм.
  - Підключення мідної трубки 15 x 1 мм до радіаторного вузлу  $\frac{3}{4}$ " євроконусом (арт. 1013830).
- Увага: рукоятка та кільця Uronor Q&E замовляються окремо!

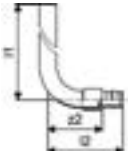

Артикул	Розмір	l1 мм	l2 мм	z2 мм	p бар	Упак.2	Упак.	Од.	Ціна за од. з ПДВ, Євро
<b>1023045</b>	16-15CU l=300мм	300	65	47	6+10	40	2	ШТ	<b>14,87</b>

## Uronor Aqua PLUS Колектор Q&E PPM

- Виготовлено з PPSU.
  - Елемент модульного колектору з оригінальною технологією з'єднань без інструментів та пакування.
  - Міжосьова відстань виходів 50 мм.
- Увага: кільця Uronor Q&E замовляються окремо!

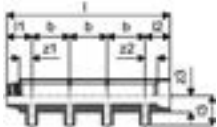

Артикул	Розмір	l мм	l1 мм	l2 мм	l3 мм	b мм	z1 мм	z2 мм	z3 мм	Виходи -	p бар	Упак.2	Упак.	Од.	Ціна за од. з ПДВ, Євро
<b>1047999</b>	1" 2x16 крок 50мм	117	33	33	40	50	17	17	22	2	6+10	10	1	ШТ	<b>15,84</b>
<b>1048000</b>	1" 3x16 крок 50мм	167	33	33	40	50	17	17	22	3	6+10	8	1	ШТ	<b>19,81</b>
<b>1048001</b>	1" 4x16 крок 50мм	217	33	33	40	50	17	17	22	4	6+10	6	1	ШТ	<b>27,71</b>



## Уронор Aqua PLUS Колектор під різьбу PPM

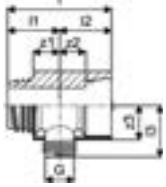

Артикул	Розмір	G дюйм	l мм	l1 мм	l2 мм	l3 мм	z1 мм	z2 мм	z3 мм	Виходи -	p бар	Упак.2	Упак.	Од.	Ціна за од. з ПДВ, Євро
<b>1047997</b>	1" 1xG $\frac{1}{2}$ "MT крок 50мм	$\frac{1}{2}$ "	67	33	33	33	17	17	23	1	6+10	20	1	ШТ	<b>15,84</b>
<b>1047998</b>	1" 1xG $\frac{3}{4}$ "MT крок 50мм	$\frac{3}{4}$ "	67	33	33	33	17	17	23	1	6+10	20	1	ШТ	<b>16,61</b>

## Уронор Aqua PLUS Штуцер із зовнішньою різьбою PPM

- ▶ Виготовлено з PPSU.
- ▶ Елемент модульного колектору з оригінальною технологією з'єднань без інструментів та пакування.

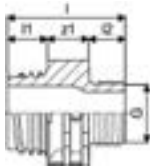

Артикул	Розмір	G дюйм	l мм	l1 мм	l2 мм	z1 мм	p бар	Упак.2	Упак.	Од.	Ціна за од. з ПДВ, Євро
<b>1048002</b>	1" G $\frac{3}{4}$ "MT	$\frac{3}{4}$	49	17	15	17	6+10	20	1	ШТ	<b>13,05</b>

## Уронор Aqua PLUS Коліно із зовнішньою різьбою PPM

- ▶ Виготовлено з PPSU.
- ▶ Елемент модульного колектору з оригінальною технологією з'єднань без інструментів та пакування.

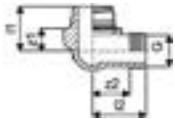

Артикул	Розмір	G дюйм	l1 мм	l2 мм	z1 мм	z2 мм	Упак.2	Упак.	Од.	Ціна за од. з ПДВ, Євро
<b>1048003</b>	1" G $\frac{3}{4}$ "MT	$\frac{3}{4}$	33	40	17	28	20	1	ШТ	<b>13,46</b>

## Уронор Aqua PLUS Заглушка PPM

- ▶ Виготовлено з PPSU.
- ▶ Елемент модульного колектору з оригінальною технологією з'єднань без інструментів та пакування.



Артикул	Розмір	l мм	z1 мм	Упак.2	Упак.	Од.	Ціна за од. з ПДВ, Євро
<b>1048004</b>	1"FT	27	15	20	1	ШТ	<b>7,90</b>

## Уропор Aqua PLUS Заглушка-розповітрявач PPM

- ▶ Виготовлено з PPSU.
- ▶ Елемент модульного колектору з оригінальною технологією з'єднань без інструментів та пакування.

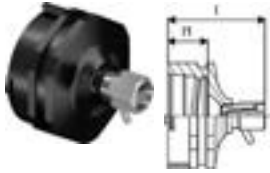

Артикул	Розмір	I	II	Упак.2	Упак.	Од.	Ціна за од. з ПДВ, Євро
<b>1048005</b>	1"FT	40	17	20	1	ШТ	<b>26,21</b>

## Уропор Aqua PLUS Кріплення колектора з планками PPM

- ▶ В комплекті дві довгі, дві короткі кліпси, два кронштейни, гумові ущільнювачі та кріпильні матеріали.

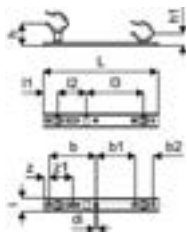

Артикул	d1	I	II	I2	I3	z	b	b1	b2	h	h1	z1	Упак.2	Упак.	Од.	Ціна за од. з ПДВ, Євро
<b>1092021</b>	6	36	38	75	150	14	123	102	48	58	32	62	50	1	КОМПЛ.	<b>19,29</b>

## Уропор Aqua PLUS Кріплення колектора PPM

Набір включає в себе дві довгі кліпси, дві короткі кліпси, вісім гумових ущільнювачів і чотири гвинти.



Артикул	h1	h2	Упак.2	Упак.	Од.	Ціна за од. з ПДВ, Євро
<b>1087375</b>	28	50	20	1	КОМПЛ.	<b>13,01</b>

## Уропор Q&E Колектор PL

- ▶ Виготовлено з латуні.
- ▶ Вхідні підключення - 3/4" зовн/внутр.
- ▶ Відстань між осями виходів - 35 мм.

Увага: кільця Уропор Q&E замовляються окремо!

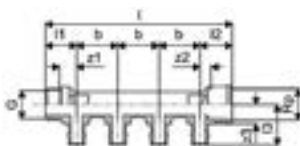

Артикул	Розмір	G	G1	Rp	I	II	I2	I3	b	z1	z2	Виходи	p	Упак.2	Упак.	Од.	Ціна за од. з ПДВ, Євро
<b>1023027</b>	3/4"MT/FT 2x16 крок 35мм	3/4	3/4	89	27	28	35	35	15	9	2	-	6+10	20	1	ШТ	<b>33,03</b>
<b>1023028</b>	3/4"MT/FT 3x16 крок 35мм	3/4	3/4	124	27	28	35	35	15	9	3	-	6+10	15	1	ШТ	<b>40,19</b>
<b>1023029</b>	3/4"MT/FT 4x16 крок 35мм	3/4	3/4	159	27	28	35	35	15	9	4	-	6+10	10	1	ШТ	<b>44,52</b>

## Уропор Q&E Колектор з кранами PL SH

- Виготовлено з латуні. Оснащений запірними кранами.
  - Вхідні підключення - 1" зовн/внутр.
  - Відстань між осями виходів - 38 мм.
- Увага: кільця Уропор Q&E замовляються окремо!

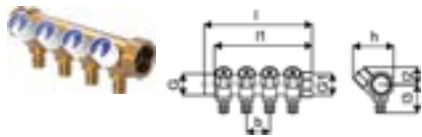

Артикул	Розмір	G	G1	I	II	I2	I3	Б	h	ВР	Виходи	р	Упак.2	Упак.	Од.	Ціна за од. з ПДВ, Євро
		дюйм	дюйм	мм	мм	мм	мм	мм	мм	дюйм	-	бар				
<b>1048521</b>	1"МТ/FT 3x16 крок 38мм	1	1	132	122	27	44	38	64	G 1	3	6+10	32	1	ШТ	<b>71,23</b>
<b>1048522</b>	1"МТ/FT 4x16 крок 38мм	1	1	169	158	27	44	38	64	G 1	4	6+10	24	1	ШТ	<b>91,00</b>

## Уропор Aqua PLUS Заглушка для колектору

- Виготовлено з латуні з плоским ущільнювачем.
- Внутрішня різьба 3/4".

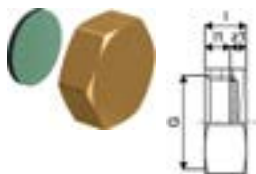

Артикул	Розмір	G	I	II	z1	Упак.2	Упак.	Од.	Ціна за од. з ПДВ, Євро
		дюйм	мм	мм	мм				
<b>1001337</b>	3/4"FT	3/4	12	7	5	250	10	ШТ	<b>2,78</b>

# Flex-X



Компресійні фітинги - євроконуси Uronor FLEX-X для під'єднання труб Uronor PE-Xa до радіаторних вузлів або колекторів з різьбою 3/4".

## Переваги:

- ▶ Просте підключення до радіаторних вузлів або колекторів під 3/4" євроконус.
- ▶ Не потрібен спеціальний інструмент.



## Uronor Flex-X євроконус PEX

- ▶ Виготовлено з латуні.
- ▶ Євроконуси для під'єднання труб Uronor PE-Xa до радіаторних вузлів, колекторів та інших приладів з різьбою 3/4".

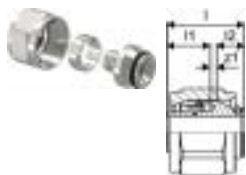

Артикул	Розмір	G дюйм	I мм	II мм	z1 мм	p бар	Упак.2	Упак.	Од.	Ціна за од. з ПДВ, Євро
<b>1057441</b>	16x1,8/2,0-3/4" FT Euro	3/4	24	16	1	6	100	10	ШТ	<b>7,68</b>
<b>1045542</b>	16x2,2-3/4" FT Euro	3/4	24	16	1	10	100	10	КОМПЛ.	<b>8,06</b>
<b>1045543</b>	20x2,8-3/4" FT Euro	3/4	29	16	5	10	100	10	КОМПЛ.	<b>10,06</b>

## Uronor Smart Radi євроконус під мідь

- ▶ 3/4" євроконус, для підключення мідної трубки 15 x 1 мм.
- ▶ Використовується для підключення трубками радіаторів та інших приладів.
- ▶ Включає: латунна гайка, вмонтоване латунне затискне кільце та конусний ущільнювач з EPDM.



Артикул	Розмір	I мм	Упак.2	Упак.	Од.	Ціна за од. з ПДВ, Євро
<b>1013830</b>	15CU-3/4" Euro	21	80	10	ШТ	<b>5,93</b>

## Uronor Smart Radi Ніпель редуційний

- ▶ Виготовлений з луженої латуні з ущільнювачем.
- ▶ Призначений для підключення радіаторів з внутрішньою різьбою 1/2" за допомогою трубки з адаптером під євроконус 3/4".



Артикул	Розмір	G дюйм	G1 дюйм	I мм	Упак.2	Упак.	Од.	Ціна за од. з ПДВ, Євро
<b>1013906</b>	G3/4"MT-G1/2"MT	3/4	1/2	34	80	10	ШТ	<b>4,29</b>

# Flex

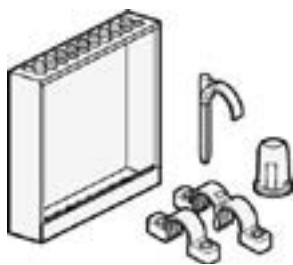

Комплектуючі та кріплення для труб Uronor необхідні для монтажу.

## Переваги:

- Швидкий монтаж.
- Необхідні комплектуючі.
- Простота використання.



## Uronor Multi Фіксатор повороту, пластик

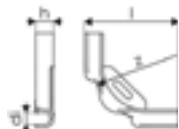

Артикул	Розмір	d1 мм	l мм	z мм	h мм	Упак.2	Упак.	Од.	Ціна за од. з ПДВ, Євро
<b>1135490</b>	10-12	13	100	55	19	360	60	шт	<b>0,74</b>

## Uronor Multi Фіксатор повороту, пластик

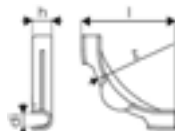

Артикул	Розмір	d1 мм	l мм	z мм	h мм	Упак.2	Упак.	Од.	Ціна за од. з ПДВ, Євро
<b>1135491</b>	14-18	17	115	84	24	240	30	шт	<b>0,76</b>
<b>1135492</b>	20-22	20	144	100	28	140	35	шт	<b>1,21</b>

## Uronor Multi Фіксатор повороту, пластик

➤ Виготовлено з пластику, забезпечує вигин труб на 90° в місцях підключення до колектору.

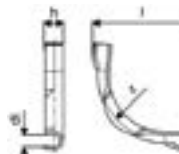

Артикул	Розмір	d1 мм	l мм	z мм	h мм	r мм	Упак.2	Упак.	Од.	Ціна за од. з ПДВ, Євро
<b>1001230</b>	28	27	175	145	40	145	900	50	шт	<b>2,53</b>

## Уронор Multi Регулюючий фіксатор повороту

- ▶ Кутовий фіксатор з регульованим кутом вигину. Матеріал: пластик.
- ▶ Складається з 8-ми сегментів, кожен з яких при фіксації змінює кут на 11,25°.
- ▶ Максимальний кут вигину 90°.

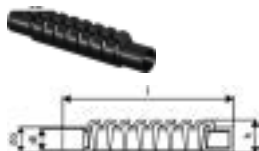

Артикул	Розмір	d1 мм	l мм	do мм	h мм	r мм	Упак.2	Упак.	Од.	Ціна за од. з ПДВ, Євро
<b>1034554</b>	20	21,5	174	25,5	34	75	200	20	ШТ	<b>4,75</b>
<b>1034555</b>	21-25	28,4	280	33,8	44	120	100	20	ШТ	<b>7,64</b>

## Уронор Multi Фіксатор повороту сталевий

- ▶ Виготовлено з оцинкованої сталі, забезпечує вигин труб на 90° в місцях підключення до колектору.

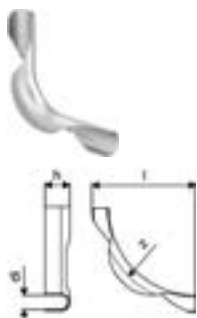

Артикул	Розмір	d1 мм	l мм	z мм	h мм	Колір	r мм	Упак.2	Упак.	Од.	Ціна за од. з ПДВ, Євро
<b>1009004</b>	16	16,3	100	63	15	оц. сталь	63	11000	10	ШТ	<b>2,37</b>
<b>1009233</b>	20	20	132	102	20	оц. сталь	102	5000	20	ШТ	<b>2,62</b>
<b>1009006</b>	25	25,5	170	134	22	оц. сталь	134	2340	10	ШТ	<b>4,75</b>
<b>1001231</b>	34	32	210	137	28	оц. сталь	137	1400	2	ШТ	<b>8,67</b>

## Уронор Tesk Одинарна дюбель-скоба

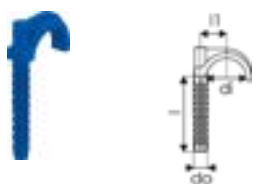

Артикул	Розмір	d1 мм	l мм	l1 мм	do мм	h мм	w мм	Упак.2	Упак.	Од.	Ціна за од. з ПДВ, Євро
<b>1135511</b>	75	28	56	18	10,5			1600	200	ШТ	<b>0,12</b>
<b>1135512</b>	90	28	76	18	10,4	13	45	1600	200	ШТ	<b>0,15</b>

## Уронор Tesk Подвійна дюбель-скоба

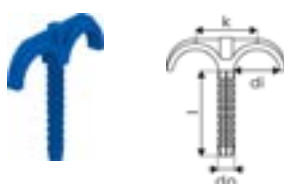

Артикул	Розмір	d1 мм	l мм	do мм	k мм	Упак.2	Упак.	Од.	Ціна за од. з ПДВ, Євро
<b>1135513</b>	75	28	56	10,5	36	1200	200	ШТ	<b>0,18</b>
<b>1135514</b>	90	30	81	10,3	36	800	200	ШТ	<b>0,17</b>

## Уронор Smart Aqua Тимчасова заглушка, синя



Артикул	Розмір	G дюйм	l мм	Упак.2	Упак.	Од.	Ціна за од. з ПДВ, Євро
<b>1135501</b>	1/2" МТ	1/2	85	360	20	ШТ	<b>0,42</b>

## Uronor Smart Aqua Тимчасова заглушка червона WW



Артикул	Розмір	G дюйм	L мм	Упак.2	Упак.	Од.	Ціна за од. з ПДВ, Євро
<b>1135499</b>	1/2"МТ	1/2	85	360	20	шт	<b>0,42</b>

## Uronor Smart Radi Кутувий фіксатор

- Виготовлено з білого пластику. Для фіксації вигину труби Uronor PEX 16 мм. Розбірний, для кожуху 25/20 мм.
- Мінімальна міжосьова відстань між трубами при використанні двох фіксаторів - 40 мм.
- В комплект входить один фіксатор.

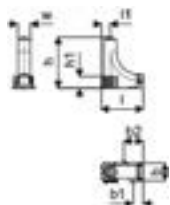

Артикул	Розмір	L мм	l1 мм	b мм	b1 мм	b2 мм	h мм	h1 мм	w мм	Упак.2	Упак.	Од.	Ціна за од. з ПДВ, Євро
<b>1009008</b>	25/20мм	100	21	41	24	46	122	28	30	750	10	шт	<b>3,17</b>

# Aqua Ambient

## Уронор Aqua Ambient Душовий злив, срібний

- Включає злив та сифон.
- Вихід DN 50.
- Корпус: поліпропілен/ABS.
- „Мокрий“ гідрозатвор.
- Решітка на вибір (окремо).

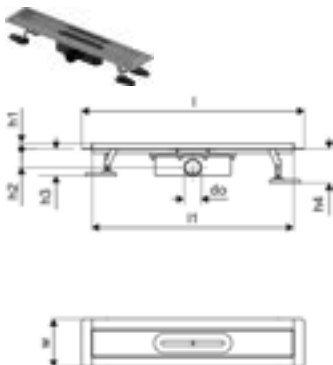

Артикул	Розмір	l мм	l1 мм	do мм	h мм	h1 мм	h2 мм	w мм	w1 мм	z1 мм	Упак.2	Упак.	Од.	Ціна за од. з ПДВ, Євро
<b>1136397</b>	30/600мм	660	598	40	98	82	40	303	143	45	80	1	ШТ	<b>190,59</b>
<b>1136398</b>	30/700мм	760	698	40	98	82	40	303	143	45	70	1	ШТ	<b>197,24</b>
<b>1136399</b>	30/800мм	860	798	40	98	82	40	303	143	45	50	1	ШТ	<b>205,17</b>
<b>1136400</b>	30/900мм	960	898	40	98	82	40	303	143	45	50	1	ШТ	<b>213,22</b>
<b>1136401</b>	30/1000мм	1060	998	40	98	82	40	303	143	45	50	1	ШТ	<b>219,06</b>

## Уронор Aqua Ambient Душовий злив, чорний

- Включає злив та сифон.
- Вихід DN 50.
- Корпус: поліпропілен/ABS.
- „Мокрий“ гідрозатвор.
- Решітка на вибір (окремо).

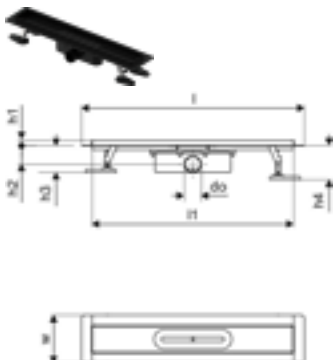

Артикул	Розмір	l мм	l1 мм	do мм	h мм	h1 мм	h2 мм	w мм	w1 мм	z1 мм	Упак.2	Упак.	Од.	Ціна за од. з ПДВ, Євро
<b>1136402</b>	30/600мм	660	598	50	113	97	55	143			80	1	ШТ	<b>190,59</b>
<b>1136403</b>	30/700мм	760	698	50	113	97	55	143			70	1	ШТ	<b>197,24</b>
<b>1136404</b>	30/800мм	860	798	50	113	97	55	143			50	1	ШТ	<b>205,17</b>
<b>1136405</b>	30/900мм	960	898	50	113	97	55	143			50	1	ШТ	<b>213,22</b>
<b>1136406</b>	30/1000мм	1060	998	50	113	97	55	143			50	1	ШТ	<b>219,06</b>

## Уронор Aqua Ambient Душовий злив низький, срібний

- Включає злив та сифон.
- Для низької підлоги.
- Вихід DN 40.
- Корпус: поліпропілен/ABS.
- „Мокрий“ гідрозатвор.
- Решітка на вибір (окремо).

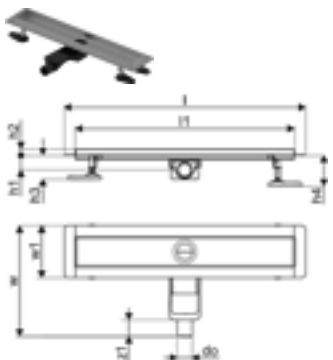

Артикул	Розмір	l мм	l1 мм	do мм	h мм	h1 мм	h2 мм	w мм	w1 мм	z1 мм	Упак.2	Упак.	Од.	Ціна за од. з ПДВ, Євро
<b>1136407</b>	30/600мм	660	600	40	98	82	40	303	143	45	80	1	ШТ	<b>176,35</b>
<b>1136408</b>	30/700мм	760	700	40	98	82	40	303	143	45	70	1	ШТ	<b>187,41</b>
<b>1136409</b>	30/800мм	860	800	40	98	82	40	303	143	45	50	1	ШТ	<b>193,60</b>
<b>1136410</b>	30/900мм	960	900	40	98	82	40	303	143	45	50	1	ШТ	<b>201,70</b>
<b>1136411</b>	30/1000мм	1060	1000	40	98	82	40	303	143	45	50	1	ШТ	<b>207,55</b>



# Aqua Ambient

## Уронор Aqua Ambient Душовий злив низький, чорний

- Включає злив та сифон.
- Для низької підлоги.
- Вихід DN 40.
- Корпус: поліпропілен/ABS.
- „Мокрий“ гідрозатвор.
- Решітка на вибір (окремо).

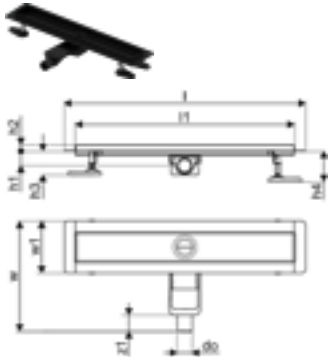

Артикул	Розмір	l мм	l1 мм	do мм	h мм	h1 мм	h2 мм	w мм	w1 мм	z1 мм	Упак.2	Упак.	Од.	Ціна за од. з ПДВ, Євро
<b>1136412</b>	30/600мм	660	600	40	98	82	40	303	143	45	80	1	ШТ	<b>176,35</b>
<b>1136413</b>	30/700мм	760	700	40	98	82	40	303	143	45	70	1	ШТ	<b>187,41</b>
<b>1136414</b>	30/800мм	860	800	40	98	82	40	303	143	45	50	1	ШТ	<b>193,60</b>
<b>1136415</b>	30/900мм	960	900	40	98	82	40	303	143	45	50	1	ШТ	<b>201,70</b>
<b>1136416</b>	30/1000мм	1060	1000	40	98	82	40	303	143	45	50	1	ШТ	<b>207,55</b>

## Уронор Aqua Ambient Решітка душового зливу перфорована

- Матеріал: нержавіюча сталь.

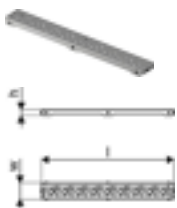

Артикул	Розмір	l мм	h мм	w мм	Упак.2	Упак.	Од.	Ціна за од. з ПДВ, Євро
<b>1136417</b>	600мм	588	27	72	429	1	ШТ	<b>36,50</b>
<b>1136418</b>	700мм	688	27	72	363	1	ШТ	<b>41,48</b>
<b>1136419</b>	800мм	788	27	72	363	1	ШТ	<b>46,52</b>
<b>1136420</b>	900мм	888	27	72	231	1	ШТ	<b>49,51</b>
<b>1136421</b>	1000мм	988	27	72	210	1	ШТ	<b>52,37</b>

## Уронор Aqua Ambient Решітка душового зливу перфорована

- Матеріал: нержавіюча сталь.

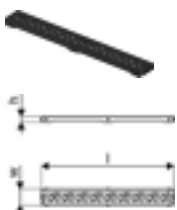

Артикул	Розмір	l мм	h мм	w мм	Упак.2	Упак.	Од.	Ціна за од. з ПДВ, Євро
<b>1136422</b>	600мм	588	27	72	429	1	ШТ	<b>52,79</b>
<b>1136423</b>	700мм	688	27	72	275	1	ШТ	<b>60,00</b>
<b>1136424</b>	800мм	788	27	72	363	1	ШТ	<b>67,22</b>
<b>1136425</b>	900мм	888	27	72	231	1	ШТ	<b>74,16</b>
<b>1136426</b>	1000мм	988	27	72	231	1	ШТ	<b>79,93</b>

## Уронор Aqua Ambient Решітка душового зливу класична

- Матеріал: нержавіюча сталь.



Артикул	Розмір	l мм	h мм	w мм	Упак.2	Упак.	Од.	Ціна за од. з ПДВ, Євро
<b>1136427</b>	600мм	588	27	72	390	1	ШТ	<b>26,78</b>
<b>1136428</b>	700мм	688	27	72	363	1	ШТ	<b>30,40</b>
<b>1136429</b>	800мм	788	27	72	275	1	ШТ	<b>32,96</b>
<b>1136430</b>	900мм	888	27	72	175	1	ШТ	<b>35,77</b>
<b>1136431</b>	1000мм	988	27	72	175	1	ШТ	<b>42,76</b>

# Aqua Ambient

## Уронор Aqua Ambient Решітка душового зливу під плитку

► Матеріал: нержавіюча сталь.



Артикул	Розмір	l мм	l1 мм	h1 мм	h2 мм	w мм	w1 мм	Упак.2	Упак.	Од.	Ціна за од. з ПДВ, Євро
<b>1136437</b>	600мм	593	581	7	19	77	64	429	1	ШТ	<b>37,74</b>
<b>1136438</b>	700мм			7	19	77	64	363	1	ШТ	<b>39,79</b>
<b>1136439</b>	800мм			7	19	77	64	363	1	ШТ	<b>42,24</b>
<b>1136440</b>	900мм			7	19	77	64	231	1	ШТ	<b>46,22</b>
<b>1136441</b>	1000мм	993	981	7	19	77	64	231	1	ШТ	<b>48,69</b>

## Уронор Aqua Ambient Решітка душового зливу під плитку

► Матеріал: нержавіюча сталь.



Артикул	Розмір	l мм	l1 мм	h1 мм	h2 мм	w мм	w1 мм	Упак.2	Упак.	Од.	Ціна за од. з ПДВ, Євро
<b>1136442</b>	600мм	593	581	7	19	77	64	325	1	ШТ	<b>49,62</b>
<b>1136443</b>	700мм	693	681	7	19	77	64	275	1	ШТ	<b>52,15</b>
<b>1136444</b>	800мм	793	781	7	19	77	64	363	1	ШТ	<b>56,75</b>
<b>1136445</b>	900мм	893	881	7	19	77	64	231	1	ШТ	<b>62,00</b>
<b>1136446</b>	1000мм	993	981	7	19	77	64	231	1	ШТ	<b>66,64</b>

## Уронор Aqua Ambient Трап кутовий

- Корпус: поліпропілен.
- Решітка: нержавіюча сталь.
- „Мокрий“ гідрозатвор.

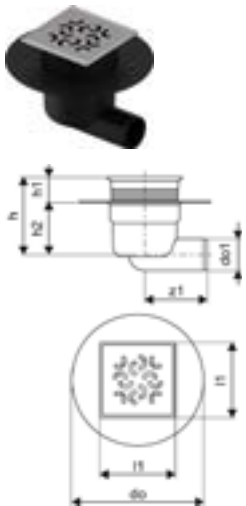

Артикул	Розмір	l1 мм	do мм	do1 мм	h мм	h1 мм	h2 мм	z1 мм	Упак.2	Упак.	Од.	Ціна за од. з ПДВ, Євро
<b>1136447</b>	Fl 50	120	210	50	124	41	83	100	180	1	ШТ	<b>18,82</b>

# Aqua Ambient

## Уронор Aqua Ambient Трап кутовий

- Корпус: поліпропілен.
- Решітка: нержавіюча сталь.
- „Мокрий“ гідрозатвор.

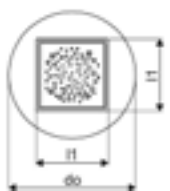
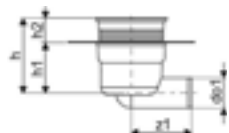

Артикул	Розмір	l1 мм	do мм	do1 мм	h мм	h1 мм	h2 мм	z1 мм	Упак.2	Упак.	Од.	Ціна за од. з ПДВ, Євро
<b>1136448</b>	Fl 50	120	210	50	124	83	41	100	180	1	ШТ	<b>19,38</b>

## Уронор Aqua Ambient Трап кутовий

- Корпус: поліпропілен.
- Решітка: нержавіюча сталь.
- „Мокрий“ гідрозатвор.

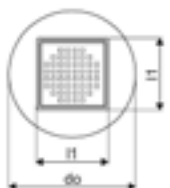
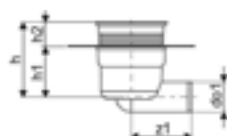

Артикул	Розмір	l1 мм	do мм	do1 мм	h мм	h1 мм	h2 мм	z1 мм	Упак.2	Упак.	Од.	Ціна за од. з ПДВ, Євро
<b>1136449</b>	Fl 50	120	210	50	123	83	38	100	180	1	ШТ	<b>19,11</b>

# Aqua Ambient

## Uponor Aqua Ambient Трап кутовий

- Корпус: поліпропілен.
- Решітка: нержавіюча сталь.
- „Мокрий“ гідрозатвор.

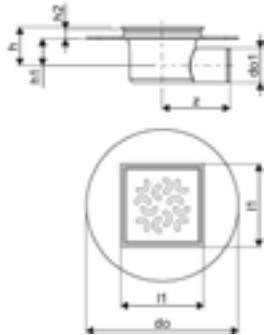

Артикул	Розмір	l1 мм	do мм	do1 мм	z мм	h мм	h1 мм	h2 мм	Упак.2	Упак.	Од.	Ціна за од. з ПДВ, Євро
<b>1136450</b>	Fl 50	120	220	50	98	55	38	15	300	1	ШТ	<b>20,32</b>

## Uponor Aqua Ambient Трап кутовий

- Корпус: поліпропілен.
- Решітка: нержавіюча сталь.
- „Мокрий“ гідрозатвор.

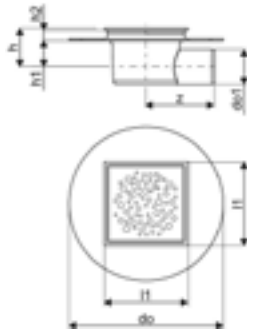

Артикул	Розмір	l1 мм	do мм	do1 мм	z мм	h мм	h1 мм	h2 мм	Упак.2	Упак.	Од.	Ціна за од. з ПДВ, Євро
<b>1136452</b>	Fl 50	120	220	50	98	55	38	15	300	1	ШТ	<b>21,43</b>

## Uponor Aqua Ambient Трап кутовий

- Корпус: поліпропілен.
- Решітка: нержавіюча сталь.
- „Мокрий“ гідрозатвор.

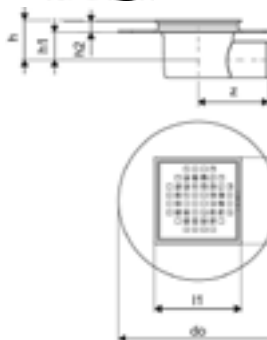

Артикул	Розмір	l1 мм	do мм	do1 мм	z мм	h мм	h1 мм	h2 мм	Упак.2	Упак.	Од.	Ціна за од. з ПДВ, Євро
<b>1136453</b>	Fl 50	120	220	50	98	55	38	15	225	1	ШТ	<b>20,63</b>

# Aqua Ambient

## Уронор Aqua Ambient Трап кутовий

- Корпус: поліпропілен.
- Решітка: нержавіюча сталь.
- „Мокрий“ гідрозатвор.

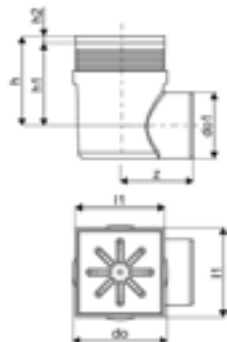

Артикул	Розмір	l мм	do мм	do1 мм	z мм	h мм	h1 мм	h2 мм	Упак.2	Упак.	Од.	Ціна за од. з ПДВ, Євро
<b>1136456</b>	100ммx100мм FI 50	107	112	50	100	124	116	8	288	1	ШТ	<b>13,14</b>
<b>1136457</b>	150ммx150мм FI 110	150	158	110	122	149	138	11	190	1	ШТ	<b>18,66</b>

## Уронор Aqua Ambient Трап кутовий з воротом

- Корпус: поліпропілен.
- Решітка: нержавіюча сталь.
- „Мокрий“ гідрозатвор.

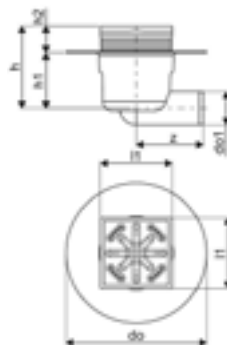

Артикул	Розмір	l мм	do мм	do1 мм	z мм	h мм	h1 мм	h2 мм	Упак.2	Упак.	Од.	Ціна за од. з ПДВ, Євро
<b>1136458</b>	FI 50	107	210	50	100	124	83	40	180	1	ШТ	<b>13,07</b>

# Aqua Ambient

## Upronor Aqua Ambient Трап прямий

- Корпус: поліпропілен.
- Решітка: нержавіюча сталь.
- „Мокрий“ гідрозатвор.

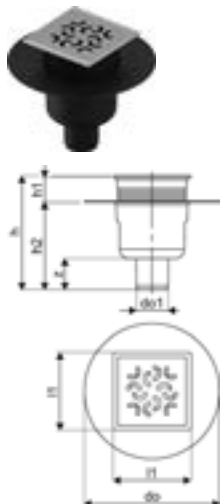

Артикул	Розмір	l1 мм	d0 мм	d01 мм	z мм	h мм	h1 мм	h2 мм	Упак.2	Упак.	Од.	Ціна за од. з ПДВ, Євро
<b>1136462</b>	Fl 50	120	210	49,2	49	177	38	136	180	1	ШТ	<b>18,12</b>

## Upronor Aqua Ambient Трап прямий

- Корпус: поліпропілен.
- Решітка: нержавіюча сталь.
- „Мокрий“ гідрозатвор.

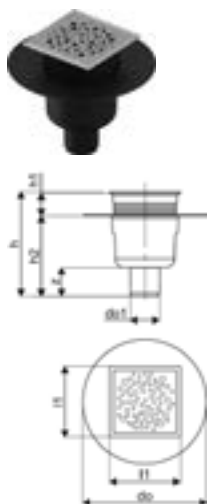

Артикул	Розмір	l1 мм	d0 мм	d01 мм	z мм	h мм	h1 мм	h2 мм	Упак.2	Упак.	Од.	Ціна за од. з ПДВ, Євро
<b>1136463</b>	Fl 50	120	210	49	49	177	38	136	180	1	ШТ	<b>19,15</b>

# Aqua Ambient

## Uponor Aqua Ambient Трап прямий

- Корпус: поліпропілен.
- Решітка: нержавіюча сталь.
- „Мокрий“ гідрозатвор.

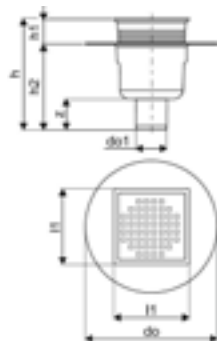

Артикул	Розмір	l мм	d0 мм	d01 мм	z мм	h мм	h1 мм	h2 мм	Упак.2	Упак.	Од.	Ціна за од. з ПДВ, Євро
<b>1136464</b>	Fl 50	120	210	49	49	177	38	136	180	1	ШТ	<b>18,41</b>

## Uponor Aqua Ambient Трап прохідний

- Корпус: поліпропілен.
- Решітка: нержавіюча сталь.
- „Мокрий“ гідрозатвор.

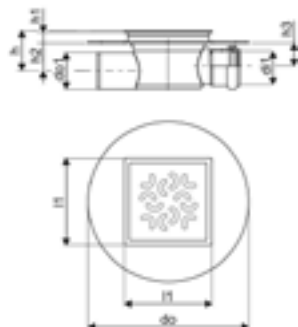

Артикул	Розмір	d1 мм	l мм	d0 мм	d01 мм	h мм	h1 мм	h2 мм	Упак.2	Упак.	Од.	Ціна за од. з ПДВ, Євро
<b>1136465</b>	Fl 50	45,7	120	220	50	55	38	38	300	1	ШТ	<b>20,68</b>

# Aqua Ambient

## Uponor Aqua Ambient Трап прохідний

- Корпус: поліпропілен.
- Решітка: нержавіюча сталь.
- „Мокрий“ гідрозатвор.



Артикул	Розмір	di1 мм	l1 мм	do мм	do1 мм	h мм	h1 мм	h2 мм	Упак.2	Упак.	Од.	Ціна за од. з ПДВ, Євро
<b>1136466</b>	FI 50	45,7	120	220	50	55	38	38	300	1	ШТ	<b>19,97</b>

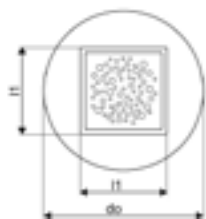

## Uponor Aqua Ambient Трап прямий

- Корпус: поліпропілен.
- Решітка: нержавіюча сталь.
- „Мокрий“ гідрозатвор.

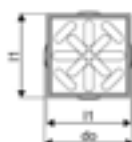
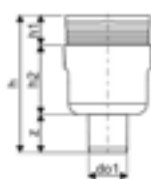

Артикул	Розмір	l1 мм	do мм	do1 мм	z мм	h мм	h1 мм	h2 мм	Упак.2	Упак.	Од.	Ціна за од. з ПДВ, Євро
<b>1136469</b>	100ммx100мм FI 50	107	112	50	49	176	39	89	336	1	ШТ	<b>13,24</b>
<b>1136470</b>	150ммx150мм FI 110	150	158	110	58	163	58	11	196	1	ШТ	<b>17,83</b>



# Aqua Ambient

## Уронор Aqua Ambient Трап прямий з воротом

- Корпус: поліпропілен.
- Решітка: нержавіюча сталь.
- „Мокрий“ гідрозатвор.

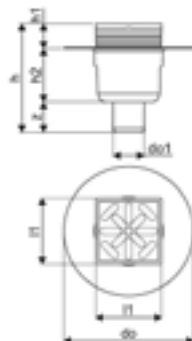

Артикул	Розмір	l1 мм	do мм	do1 мм	z мм	h мм	h1 мм	h2 мм	Упак.2	Упак.	Од.	Ціна за од. з ПДВ, Євро
<b>1136471</b>	Fl 50	107	210	50	49	176	40	87	180	1	ШТ	<b>13,15</b>

## Уронор НурAir Вакуумний клапан

Клапан заповнює повітрям каналізаційну систему під час зливу, запобігаючи виходу неприємних запахів через сифони та трапи.

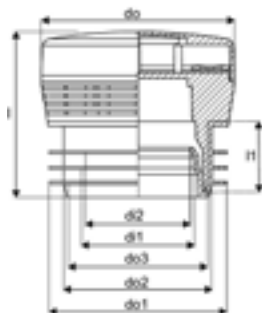

Артикул	Розмір	d1 мм	d2 мм	l мм	l1 мм	d0 мм	d01 мм	d02 мм	d03 мм	Упак.2	Упак.	Од.	Ціна за од. з ПДВ, Євро
<b>1134571</b>	70-110	75	70	108	46	125	110	100	90	27	1	ШТ	<b>17,72</b>
<b>1134572</b>	32-63	40	32	80	35	70	63	-	50	100	1	ШТ	<b>6,92</b>

# Minitec

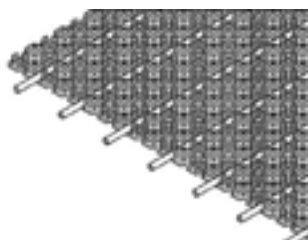

Самоклеюча панель Upronor Minitec для укладання труб 9,9 мм може встановлюватися на будь-яку рівну існуючу поверхню. Завдяки цьому елементу, висота стяжки теплої підлоги може

складати 1,5 см, що особливо актуально для установки в існуючих будівлях, де підняття стяжки є практично неможливим.



## Переваги:

- Товщина: Мінімальна товщина конструкції підлоги.
- Зручність: Мінімальні затрати при реконструкції.
- Комфорт: Швидкий нагрів і реакція на зміну умов.
- Надійність: Upronor PE-Xa - система, перевірена десятиліттями.
- Енергоефективність: Знижена температура теплоносія.

## Upronor Minitec Панель самоклеюча

- Для укладання труб Upronor Minitec PE-Xa 9,9x1,1 мм.
- З'єднується внахлест через трикутні виступи.
- Перфорований, з самоклеючою поверхнею для міцної фіксації до будь-якої поверхні.
- Матеріал: полістирол.
- Крок виступів: 50x50 мм.
- Розмір мату: 1120 мм x720 мм x12 мм (ДxШxВ).
- Крок укладання труб в см: 5, 10 або 15.
- Площа: 0,77 м<sup>2</sup>.



Артикул	Розмір	h мм	l мм	b мм	Площа	ND	A м <sup>2</sup>	Колір	Упак.2	Упак.	Од.	Ціна за од. з ПДВ, Євро
<b>1005261</b>	15,4м <sup>2</sup> 9,9x1,1	12	1120	720	0,806	15	0,77	RAL 9017	123.2	15.4	м <sup>2</sup>	<b>30,08</b>

## Upronor Fix Фіксуючий трак

- U-подібна планка для кріплення труби Upronor PE-Xa 9,9x1,1 мм.
- Довжина: 2,5 м, Ширина: 24 мм.
- Відстань між фіксаторами: 20 мм.
- Висота (разом з трубою): 13 мм.



Артикул	Розмір	крок l мм	l мм	do мм	b мм	Колір	Упак.2	Упак.	Од.	Ціна за од. з ПДВ, Євро
<b>1005274</b>	9,9мм крок 20мм 2,5м	20	2500	10	24	сірий	25	2.5	м	<b>4,42</b>

## Уронор Multi Теплоізоляційна панель XPS 400

- ▶ Теплоізоляція для великих навантажень XPS 400.
- ▶ Має замки з торців для легкого монтажу.
- ▶ Теплопровідність:  $\lambda = 0,035$  Вт/мК.

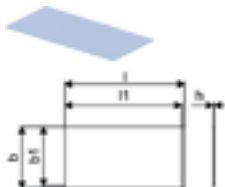

Артикул	Розмір	h мм	l мм	b мм	ND -	A м²	R м²К/Вт	Упак.2	Упак.	Од.	Ціна за од. з ПДВ, Євро
<b>1084161</b>	10X600X1250мм	10	600	1250	10	0.75	0,25	360	30	м²	<b>11,52</b>
<b>1084207</b>	20X600X1250мм	20	600	1250	20	0.75	0,55		15.75	м²	<b>20,95</b>

## Уронор Minitec Демпферна стрічка

- ▶ Пористий поліетилен з клейкою основою для герметичного кріплення до стіни і ізоляції.
- ▶ Застосовується разом з матами Uronor Minitec.
- ▶ Довжина ролону: 20 м.



Артикул	Розмір	l мм	s мм	b мм	Колір -	Упак.2	Упак.	Од.	Ціна за од. з ПДВ, Євро
<b>1005267</b>	20м 80x8мм	20000	8	80	синій		200	м	<b>0,76</b>

## Уронор Minitec Профіль розширювальний

- ▶ Складається з самоклеючого ПВХ-трака та стрічки з пористого поліетилену товщиною 10 мм, для установки в деформаційних швах стяжок (наприклад, дверних проходах).
- ▶ Висота: 100 мм.

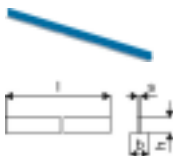

Артикул	Розмір	l мм	s мм	b мм	h мм	Колір -	Упак.2	Упак.	Од.	Ціна за од. з ПДВ, Євро
<b>1085980</b>	0,9м 40x10мм	900	10	50	40	синій	600	10	шт	<b>10,57</b>
<b>1085981</b>	1,3м 40x10мм	1300	10	50	40	синій	600	10	шт	<b>13,20</b>

## Уронор Comfort Pipe Труба Minitec

- ▶ Труба виготовляється із зшитого поліетилену PE-Xa, серія S5,0.
- ▶ Має антидифузійний шар від проникнення кисню EVOH.
- ▶ Термін служби 50 років при сезонній роботі системи опалення:
  - Максимальна робоча температура -  $T_{роб} = 90$  °С; робочий тиск - 6 бар.
  - Максимальна робоча температура -  $T_{роб} = 60$  °С; робочий тиск - 10 бар.



NEW

Артикул	Розмір	do мм	di мм	s мм	Колір -	p бар	Упак.2	Упак.	Од.	Ціна за од. з ПДВ, Євро
<b>1063288</b>	9,9x1,1 120м	9,9		1,1	білий	6	1680	120	м	<b>2,20</b>
<b>1063289</b>	9,9x1,1 240м	9,9		1,1	білий	6	2640	240	м	<b>2,20</b>
<b>1063381</b>	9,9x1,1 480м	9,9		1,1	білий	6	2880	480	м	<b>2,20</b>
<b>1126867</b>	9,9x1,1 1000м	9,9		1,1			2000	1000	м	<b>2,18</b>

## Уронор Minitec Захисна трубка

- Матеріал - поліетилен.
- Захисна трубка з розрізом для захисту труб діаметром до 10 мм, що проходять через шви розширення.
- Довжина: 300 мм.



Артикул	Розмір	l мм	s мм	b мм	Упак.2	Упак.	Од.	Ціна за од. з ПДВ, Євро
<b>1005269</b>	9,9мм 300x2мм	300	2,0	35	3600	30	ШТ	<b>1,94</b>

## Уронор Minitec затискний адаптер (євроконус)

- Для підключення до колекторів Уронор й інших вузлів євроконусом.
- Виготовлено з латуні.
- В комплект входить кільце Q&E 9,9 мм із зшитого поліетилену PE-Xa.

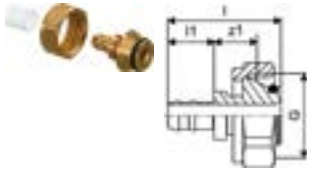

Артикул	Розмір	G дюйм	l мм	l1 мм	z1 мм	Упак.2	Упак.	Од.	Ціна за од. з ПДВ, Євро
<b>1005266</b>	9,9x1,1-G $\frac{3}{4}$ "Euro	$\frac{3}{4}$	35	14	14	100	10	ШТ	<b>9,92</b>

## Уронор Minitec Муфта Q&E

- Виготовлено з латуні.
- В комплект входить 2 кільця Q&E 9,9 мм із зшитого поліетилену PE-Xa.

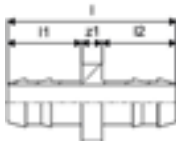

Артикул	Розмір	l мм	l1 мм	l2 мм	z1 мм	p бар	Упак.2	Упак.	Од.	Ціна за од. з ПДВ, Євро
<b>1005264</b>	9,9x1,1	33	14	14	4	6	100	10	ШТ	<b>5,81</b>

## Уронор Minitec Штуцер із зовнішньою різьбою

- Зовнішня різьба трубна конічна по DIN EN 10226-1.
- Виготовлено з латуні.
- В комплект входить кільце Q&E 9,9 мм із зшитого поліетилену PE-Xa.

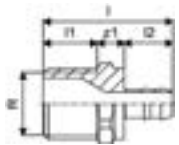

Артикул	Розмір	l мм	l1 мм	l2 мм	R дюйм	z1 мм	p бар	Упак.2	Упак.	Од.	Ціна за од. з ПДВ, Євро
<b>1005265</b>	9,9-R $\frac{1}{2}$ "MT	38	16	14	$\frac{1}{2}$	8	6	100	10	ШТ	<b>8,26</b>

# Minitec

## Уронор Minitec Кільце для труб

- Запасне кільце Q&E для монтажу труб 9,9x1,1 мм.
- Виготовлено із зшитого поліетилену РЕ-Ха.

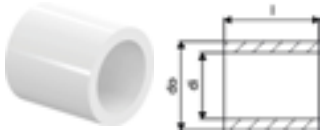

Артикул	Розмір	dі мм	l мм	do мм	p бар	Упак.2	Упак.	Од.	Ціна за од. з ПДВ, Євро
<b>1005263</b>	9,9x1,1	10,3	15	13,9	6	1600	10	ШТ	<b>1,63</b>

## Уронор Minitec Євроконус затискний

- Матеріал: латунь.

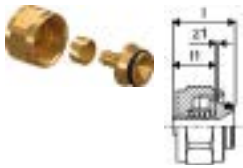

Артикул	Розмір	G дюйм	l мм	l1 мм	z1 мм	Упак.2	Упак.	Од.	Ціна за од. з ПДВ, Євро
<b>1013426</b>	9,9-3/4" Euro	3/4	26	18	1	120	12	ШТ	<b>11,66</b>

## Уронор Minitec Колекторний подвоювач

- Матеріал: латунь

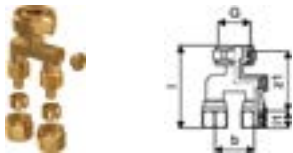

Артикул	Розмір	G дюйм	l мм	l1 мм	b мм	z1 мм	Упак.2	Упак.	Од.	Ціна за од. з ПДВ, Євро
<b>1016692</b>	2x9,9-3/4" Euro	3/4	64	13	30	46		50	ШТ	<b>28,17</b>

## Уронор Fluvia Трійник Y-подібний під євроконус

- Для підключення двох однакових контурів до одного виходу розподільчого колектора.
- Застосовується для зменшення кількості виходів колектора, виконуючих механізмів та інших елементів автоматики.
- В комплекті 2 трійника.



Артикул	Розмір	крок мм	l мм	Упак.2	Упак.	Од.	Ціна за од. з ПДВ, Євро
<b>1005675</b>	2xG3/4-3/4" Euro	40	50	50	1	КОМПЛ.	<b>69,38</b>

## Уронор Multi Фіксатор повороту, пластик



Артикул	Розмір	dі мм	l мм	z мм	h мм	Упак.2	Упак.	Од.	Ціна за од. з ПДВ, Євро
<b>1135490</b>	10-12	13	100	55	19	360	60	ШТ	<b>0,74</b>

## Уронор Q&E Розширювальна головка 9.9мм M12/Rapid Seal

- Швидкість усадки труби (герметизації) збільшена до 60%.



Артикул	Розмір	L мм	W мм	H мм	W кг	Упак.2	Упак.	Од.	Ціна за од. з ПДВ, Євро
<b>1119380</b>	9,9x1,1	50	50	67	0,223		1	ШТ	<b>80,07</b>

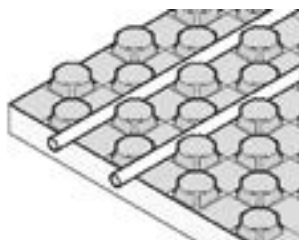

Панель Uronor Tecto була спеціально розроблена для укладки підлогового опалення / охолодження в житлових і нежитлових будинках. Панелі встановлюються в підлозі під шаром

цементної або ангідридної стяжки. Вони мають теплоізоляційний шар з пінополістиролу і підходять для приміщень з різними температурними режимами і навантаженнями.



## Uronor Tecto Панель ND 30

- Для труб діаметром 14-17 мм.
- 2-шарова тепло- і звукоізоляція: верхній шар з полістирольної фольги, нижній шар з пінополістиролу.
- Допустиме навантаження до 5 кН / м<sup>2</sup>.
- Термічний опір: R = 0,75 (м<sup>2</sup> x °C / Вт).
- Крок укладання труб в см: 10, 15, 20, 25, 30.
- Розміри панелі (без нахлисту) 1400 x 800 мм. Висота панелі: 33 мм.
- Упаковка 8,96 м<sup>2</sup> складається з 8 панелей.

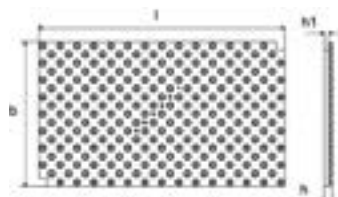

Артикул	Розмір	l мм	b мм	h мм	h1 мм	Площа А м <sup>2</sup>	R м <sup>2</sup> К/Вт	s мм	G кН/м <sup>2</sup>	Упак.2	Упак.	Од.	Ціна за од. з ПДВ, Євро	
<b>1005478</b>	EPS DES 30-2мм 14-17мм 1450x850мм	1450	850	52	30-2	1,23	1,12	0,750	20	5	53.76	8.96	м <sup>2</sup>	<b>25,78</b>
<b>1005477</b>	EPS 11мм 14-17мм 1450x850мм	1450	850	33	11	1,23	1,12	0,275	-	30	94.08	15.68	м <sup>2</sup>	<b>21,50</b>

## Uronor Tecto 3'єднувальна смужка фольги

- Смужка з полістирольної панелі з двома рядами виступів для з'єднання встик панелей Tecto ND 11 або ND 30-2.



Артикул	Розмір	h мм	l мм	l1 мм	b мм	Упак.2	Упак.	Од.	Ціна за од. з ПДВ, Євро
<b>1005484</b>	1,4м 100мм	22	1400	1350	100	742.5	33.75	м	<b>2,36</b>

## Uronor Tecto Смужка панелі

- Смужка з полістирольної панелі Tecto для покриття компенсаційних елементів.



Артикул	Розмір	l мм	l1 мм	b мм	b1 мм	А м <sup>2</sup>	Упак.2	Упак.	Од.	Ціна за од. з ПДВ, Євро
<b>1005481</b>	1,45м 200м	1400	1450	200	150	0,21	504	28	м	<b>4,15</b>

## Uponor Tecto Компенсаційний елемент 30 мм

- ▶ Встановлюється в місцях влаштування компенсаційних швів і в дверних проходах.
- ▶ Використовується разом з фольговою смужкою Uponor Tecto.
- ▶ Виготовляється з пінополістиролу.
- ▶ Допустиме навантаження до 5 кН / м<sup>2</sup>.
- ▶ Термічний опір: R = 0,75 (м<sup>2</sup> x °C / Вт).



Артикул	Розмір	h мм	l мм	b мм	ND -	A м <sup>2</sup>	R м <sup>2</sup> К/Вт	G кН/м <sup>2</sup>	Упак.2	Упак.	Од.	Ціна за од. з ПДВ, Євро
<b>1005480</b>	EPS DES 30-2мм 150x1400мм	30-2	1400	150	30-2	0,21	0,750	5	268.8	8.4	м	<b>2,56</b>
<b>1005479</b>	EPS 11мм 150x1400мм	11	1400	150	11	0,21	0,275	30	716.8	22.4	м	<b>1,09</b>

## Uponor Multi Демпферна стрічка НВ

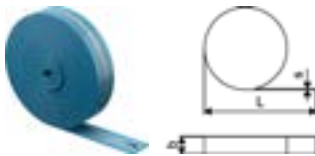

Артикул	Розмір	L м	b мм	s мм	Упак.2	Упак.	Од.	Ціна за од. з ПДВ, Євро
<b>1135494</b>	150x8мм	50	150	8		250	м	<b>0,96</b>

## Uponor Comfort Pipe PLUS Труба

- ▶ Труба виготовляється із зшитого поліетилену PE-Xa, серія S5,0.
- ▶ Має антидифузійний шар від проникнення кисню EVOH.
- ▶ Має додатковий зовнішній шар з поліетилену PE, що захищає від механічних пошкоджень.
- ▶ Термін служби 50 років при сезонній роботі системи опалення:
  - Максимальна робоча температура - T<sub>роб</sub> = 90 °C; робочий тиск - 6 бар.
  - Максимальна робоча температура - T<sub>роб</sub> = 60 °C; робочий тиск - 10 бар.

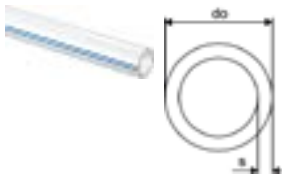

Артикул	Розмір	L м	do мм	s мм	Колір -	p бар	Упак.2	Упак.	Од.	Ціна за од. з ПДВ, Євро
<b>1062044</b>	16x2,0 120м		16	2	білий	6	1080	120	м	<b>2,62</b>
<b>1062045</b>	16x2,0 240м		16	2	білий	6	1440	240	м	<b>2,62</b>
<b>1062046</b>	16x2,0 640м		16	2	білий	6	1280	640	м	<b>2,62</b>

## Uponor Vario Затискний адаптер (євроконус) PEX

- ▶ Виготовлено з лудженої латуні, із затискним кільцем.
- ▶ Для під'єднання труб Uponor PE-Xa до радіаторних вузлів і колекторів із різьбою 3/4" під євроконус.



Артикул	Розмір	G дюйм	l мм	ll мм	z1 мм	Упак.2	Упак.	Од.	Ціна за од. з ПДВ, Євро
<b>1065284</b>	16x1,8/2,0-G3/4" FT Euro	3/4	23	13	3	25	1	шт	<b>5,64</b>



## Уронор Multi Фіксатор повороту, пластик



Артикул	Розмір	d1 мм	l мм	z мм	h мм	Упак.2	Упак.	Од.	Ціна за од. з ПДВ, Євро
<b>1135491</b>	14-18	17	115	84	24	240	30	шт	<b>0,76</b>

# Nubos

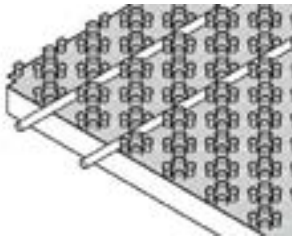

Панель для укладання труб Uronor була спеціально розроблена для установки підлогового опалення / охолодження в житлових і нежитлових будинках. Панелі встановлюються в підлозі

під шаром цементної або ангідридної стяжки. Вони виготовляються з полістирольної фольги в варіантах з теплоізоляцією і без неї і підходять для приміщень з різною конструкцією підлоги і навантаженнями. Труби легко укладаються і фіксуються в пазах панелі.

## Переваги:

- Простота: Мінімум компонентів для монтажу.
- Свобода вибору: Можна використовувати труби Uronor Uni Pipe PLUS, Uronor MLC або Uronor Comfort Pipe PLUS.
- Надійність: Перевірена часом якість Uronor.



## Uronor Nubos Панель для укладання труби

- Панель з ізоляційним шаром. Панелі з'єднуються внахлст.
- Дозволяє укладати труби під прямим кутом і по діагоналі.
- Крок укладання труб під прямим кутом: 5,5-11-16,5-22-27,5-33 см.
- Крок укладання труб по діагоналі: 7,5-15-22,5-30 см.
- Фактичні розміри панелі: 1447 x 900 мм.
- Товщина панелі: 29 мм.
- Допустиме навантаження до 30 кН / м<sup>2</sup>.
- Термічний опір: R<sub>l</sub> = 0,314 (м<sup>2</sup> x °C / Вт).
- Упаковка 10 м<sup>2</sup> складається з 8 панелей.



Артикул	Розмір	h2 мм	l мм	б мм	Площа А м <sup>2</sup>	R м <sup>2</sup> К/Вт	Колір	s MN_т <sup>2</sup>	G кН/м <sup>2</sup>	Упак.2	Упак.	Од.	Ціна за од. з ПДВ, Євро		
<b>1016699</b>	EPS DES 30-2 14-16мм	1447x900x48мм	30-2	1447	900	1,302	1,25	0,750	RAL 9017	20	5	10	1	м <sup>2</sup>	<b>26,55</b>
<b>1016700</b>	EPS 11 14-16мм	1447x900x29мм	11	1447	900	1,302	1,25	0,275	RAL 9017	-	30	100	10	м <sup>2</sup>	<b>22,27</b>

## Uronor Nubos Панель без ізоляції

- Панель без ізоляційного шару. Панелі з'єднуються внахлст.
- Дозволяє укладати труби під прямим кутом і по діагоналі.
- Крок укладання труб під прямим кутом: 5,5-11-16,5-22-27,5-33 см.
- Крок укладання труб по діагоналі: 7,5-15-22,5-30 см.
- Фактичні розміри панелі: 1447 x 900 мм.
- Упаковка 10 м<sup>2</sup> складається з 8 панелей.



Артикул	Розмір	h1 мм	l мм	б мм	Площа А м <sup>2</sup>	R м <sup>2</sup> К/Вт	Колір	s MN_т <sup>2</sup>	Упак.2	Упак.	Од.	Ціна за од. з ПДВ, Євро
<b>1016703</b>	14-16мм	18	1447	900	1,302	1,25	RAL 9017	-	140	10	м <sup>2</sup>	<b>13,46</b>

## Uronor Nubos Панель без ізоляції 200 м<sup>2</sup>



Артикул	Розмір	h1 мм	l мм	б мм	Площа А м <sup>2</sup>	R м <sup>2</sup> К/Вт	Колір	Упак.2	Упак.	Од.	Ціна за од. з ПДВ, Євро
<b>1061880</b>	14-16мм	18	1447	900	1,302	1,25	RAL 9017		200	м <sup>2</sup>	<b>13,05</b>

# Nubos

## Upronor Multi Демпферна стрічка HB



Артикул	Розмір	L м	b мм	s мм	Упак.2	Упак.	Од.	Ціна за од. з ПДВ, Євро
<b>1135494</b>	150x8мм	50	150	8		250	м	<b>0,96</b>

## Upronor Fix Фіксуючий трак

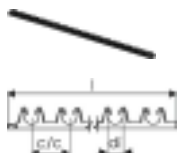

Артикул	Розмір	крок	d1 мм	l мм	Упак.2	Упак.	Од.	Ціна за од. з ПДВ, Євро
<b>1135496</b>	16-20мм	50мм	1м	50	2000	100	шт	<b>3,00</b>

## Upronor Comfort Pipe PLUS Труба

- ▶ Труба виготовляється із зшитого поліетилену PE-Xa, серія S5,0.
- ▶ Має антидифузійний шар від проникнення кисню EVON.
- ▶ Має додатковий зовнішній шар з поліетилену PE, що захищає від механічних пошкоджень.
- ▶ Термін служби 50 років при сезонній роботі системи опалення:
  - Максимальна робоча температура -  $T_{роб} = 90\text{ }^{\circ}\text{C}$ ; робочий тиск - 6 бар.
  - Максимальна робоча температура -  $T_{роб} = 60\text{ }^{\circ}\text{C}$ ; робочий тиск - 10 бар.

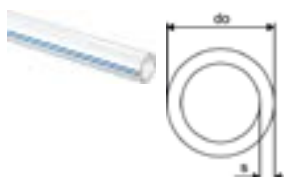

Артикул	Розмір	L м	do мм	s мм	Колір	p бар	Упак.2	Упак.	Од.	Ціна за од. з ПДВ, Євро
<b>1062044</b>	16x2,0	120м	16	2	білий	6	1080	120	м	<b>2,62</b>
<b>1062045</b>	16x2,0	240м	16	2	білий	6	1440	240	м	<b>2,62</b>
<b>1062046</b>	16x2,0	640м	16	2	білий	6	1280	640	м	<b>2,62</b>

## Upronor Vario Затискний адаптер (євроконус) PEX

- ▶ Виготовлено з лудженої латуні, із затискним кільцем.
- ▶ Для під'єднання труб Upronor PE-Xa до радіаторних вузлів і колекторів із різьбою 3/4" під євроконус.



Артикул	Розмір	G	l	l1	z1	Упак.2	Упак.	Од.	Ціна за од. з ПДВ, Євро
<b>1065284</b>	16x1,8/2,0-G3/4" FT Euro	3/4	23	13	3	25	1	шт	<b>5,64</b>

## Upronor Multi Фіксатор повороту, пластик



Артикул	Розмір	d1	l	z	h	Упак.2	Упак.	Од.	Ціна за од. з ПДВ, Євро
<b>1135491</b>	14-18	17	115	84	24	240	30	шт	<b>0,76</b>

# Klett

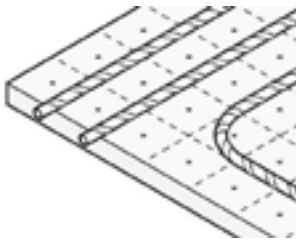

Інноваційна система укладання труб для теплої підлоги, що дозволяє дуже швидко проводити монтаж навіть однією людиною. Труби мають фіксуючу стрічку, а панель покрита

відповідною ламінованою петлевою фольгою. Коли труби притиснуті до ламінованої панелі, гачки уловлюють петлі з фольги і закріплюють трубу, гарантуючи надійне кріплення.



## Переваги:

- Швидкість: просте укладання труб за рахунок зчеплення з поверхнею.
- Гнучкість: довільне укладання з будь-яким кроком, легкі зміни положення труб.
- Свобода вибору: труби PEX або Al/PEX.
- Надійність: перевірена часом якість Upronor.

## Upronor Klett Панель без ізоляції

- Фіксуюча панель 2.400 x 1.000 x 3мм, розкладна.
- Має тришарову структуру.
- Для навантажень до 5 кН / м<sup>2</sup>.

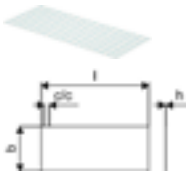

Артикул	Розмір	крок мм	l мм	b мм	h мм	R м <sup>2</sup> /Вт	G кН/м <sup>2</sup>	Упак.2	Упак.	Од.	Ціна за од. з ПДВ, Євро
<b>1086854</b>	2400x1000x3мм	100	2400	1000	3	0,014	5	360	24	м <sup>2</sup>	<b>24,29</b>

## Upronor Multi Демпферна стрічка HB

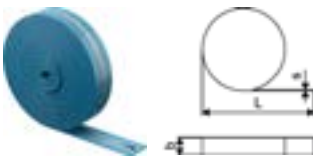

Артикул	Розмір	L м	b мм	s мм	Упак.2	Упак.	Од.	Ціна за од. з ПДВ, Євро
<b>1135494</b>	150x8мм	50	150	8		250	м	<b>0,96</b>

## Upronor Klett Труба з фіксуючою стрічкою

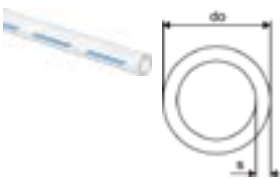

Артикул	Розмір	do мм	s мм	Колір	p бар	Упак.2	Упак.	Од.	Ціна за од. з ПДВ, Євро
<b>1087302</b>	16x2,0 240м	16	2	білий	6	1200	240	м	<b>2,67</b>
<b>1087303</b>	16x2,0 640м	16	2	білий	6	1280	640	м	<b>2,67</b>

## Upronor Fluvia Трійник Y-подібний під євроконус

- Для підключення двох однакових контурів до одного виходу розподільчого колектора.
- Застосовується для зменшення кількості виходів колектора, виконуючих механізмів та інших елементів автоматики.
- В комплекті 2 трійника.



Артикул	Розмір	крок мм	l мм	Упак.2	Упак.	Од.	Ціна за од. з ПДВ, Євро
<b>1005675</b>	2xG <sup>3/4</sup> - <sup>3/4</sup> "Euro	40	50	50	1	компл.	<b>69,38</b>

## Уронор Multi Фіксатор повороту, пластик

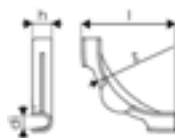

Артикул	Розмір	d мм	l мм	z мм	h мм	Упак.2	Упак.	Од.	Ціна за од. з ПДВ, Євро
<b>1135491</b>	14-18	17	115	84	24	240	30	шт	<b>0,76</b>

# Tacker

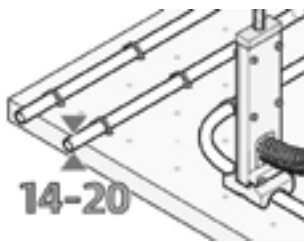

Всі компоненти системи монтажу Uronor Tacker за допомогою степлера і фіксуючого трака точно підходять один до одного. Тепло- і звукоізоляційний рулон покритий шаром зносостійкої текстурної

фольги, на яку нанесена маркувальна сітка для швидкого і зручного монтажу. Ці та всі інші компоненти призначені для забезпечення оптимальної та надійної роботи системи.

## Переваги:

- Гнучке укладання труб на різноманітні типи теплоізоляційних рулонів і фольги з різними тепло- і звукоізоляційними властивостями.
- Підходить для всіх типів стяжок.
- Прискорення монтажу завдяки готовим теплоізоляційним елементам.
- Універсальний фіксатор степлера для труб діаметром 14 - 20 мм.
- Простий і швидкий монтаж зі зручним в роботі степлером Uronor.



## Uronor Tacker Тепло-/звукоізоляційний рулон

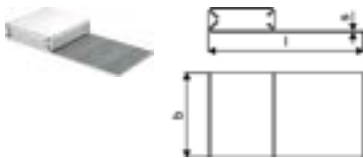

Артикул	Розмір	l мм	b мм	b1 мм	b2 мм	h мм	R м²К/Вт	Колір	s MN_m³	G кН/м²	Упак.2	Упак.	Од.	Ціна за од. з ПДВ, Євро
<b>1090924</b>	EPS DES 30-2мм 10x1м	10000	1030	1000	1000	30	0,750	білий	20	5	80	10	м²	<b>11,74</b>
<b>1090925</b>	EPS DES 30-3мм 10x1м	10000	1030	1000	1000	30	0,650	білий	20	4	80	10	м²	<b>11,92</b>
<b>1090926</b>	EPS DES 35-3мм 10x1м	10000	1030	1000	1000	35	0,750	білий	15	4	70	10	м²	<b>12,26</b>
<b>1090927</b>	EPS DES 40-3мм 10x1м	10000	1030	1000	1000	40	0,850	білий	15	4	60	10	м²	<b>13,60</b>

## Uronor Tacker Тепло-/звукоізоляційна панель

- Тепло- / звукоізоляційна панель, що складається з пінополістиролу EPS, покритого стійкою до розриву фольгою.
- Фольга на панелі має розмітку з кроком 100 мм.
- Максимальне навантаження 30,0 кН / м².

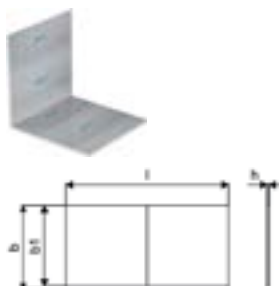

Артикул	Розмір	l мм	b мм	b1 мм	b2 мм	h мм	R м²К/Вт	s MN_m³	G кН/м²	Упак.2	Упак.	Од.	Ціна за од. з ПДВ, Євро
<b>1090917</b>	EPS DEO 20	2000	1030	1000	1000	20	0,500	-	30	100	10	м²	<b>11,43</b>
<b>1090918</b>	EPS DEO 30	2000	1030	1000	1000	30	0,850	-	30	80	10	м²	<b>14,10</b>

## Uronor Tacker Плівка з розміткою

- Прозора ПЕ плівка з розміткою 100x100 мм.



Артикул	Розмір	s мм	b мм	Упак.2	Упак.	Од.	Ціна за од. з ПДВ, Євро
<b>1122372</b>	0,2мм 100x1,03м	0,2	1030	2884	103	м²	<b>4,91</b>

# Tacker

## Уронор Multi Демпферна стрічка НВ

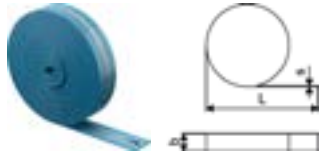

Артикул	Розмір	L м	b мм	s мм	Упак.2	Упак.	Од.	Ціна за од. з ПДВ, Євро
<b>1135494</b>	150x8мм	50	150	8		250	м	<b>0,96</b>

## Уронор Fix Анкер для фіксуючої планки

- Дозволяє закріпити фіксуючий трак, панель для укладання труб або мультифольгу до шару теплоізоляції.
- Може використовуватися для додаткового кріплення труб Уронор PE-Ха до теплоізоляції.

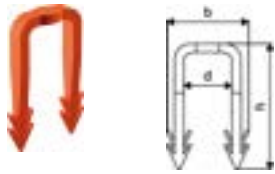

Артикул	d1 мм	d1l мм	b мм	h мм	Упак.2	Упак.	Од.	Ціна за од. з ПДВ, Євро
<b>1086533</b>	15,8	15,8	27	42	5000	500	шт	<b>0,08</b>

## Уронор Comfort Pipe PLUS Труба

- Труба виготовляється із зшитого поліетилену PE-Ха, серія S5,0.
- Має антидифузійний шар від проникнення кисню EVOH.
- Має додатковий зовнішній шар з поліетилену PE, що захищає від механічних пошкоджень.
- Термін служби 50 років при сезонній роботі системи опалення:
  - Максимальна робоча температура -  $T_{роб} = 90\text{ }^{\circ}\text{C}$ ; робочий тиск - 6 бар.
  - Максимальна робоча температура -  $T_{роб} = 60\text{ }^{\circ}\text{C}$ ; робочий тиск - 10 бар.

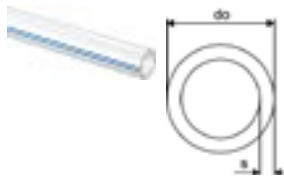

Артикул	Розмір	L м	do мм	s мм	Колір	p бар	Упак.2	Упак.	Од.	Ціна за од. з ПДВ, Євро
<b>1062044</b>	16x2,0	120м	16	2	білий	6	1080	120	м	<b>2,62</b>
<b>1062045</b>	16x2,0	240м	16	2	білий	6	1440	240	м	<b>2,62</b>
<b>1062046</b>	16x2,0	640м	16	2	білий	6	1280	640	м	<b>2,62</b>
<b>1009228</b>	20x2,0	120м	20	2	білий	6	840	120	м	<b>3,09</b>
<b>1009230</b>	20x2,0	240м	20	2	білий	6	960	240	м	<b>3,09</b>
<b>1009231</b>	20x2,0	480м	20	2	білий	6	960	480	м	<b>3,09</b>

## Уронор Varіо Затискний адаптер (євроконус) для PE-RT, PEX

- Виготовлено з лудженої латуні, із затискним кільцем.
- Для під'єднання труб Уронор PE-Ха до радіаторних вузлів і колекторів із різьбою 3/4" під євроконус.



Артикул	Розмір	G	l	l1	z1	Упак.2	Упак.	Од.	Ціна за од. з ПДВ, Євро
		дюйм	мм	мм	мм				
<b>1065284</b>	16x1,8/2,0-G3/4"FT Euro	3/4	23	13	3	25	1	шт	<b>5,64</b>
<b>1065290</b>	20x1,9/2,0-G3/4"FT Euro	3/4	24	14	3	25	1	шт	<b>6,04</b>

## Уронор Fit Затискна нероз'ємна муфта для PE-RT, PEX

- Матеріал: латунь.

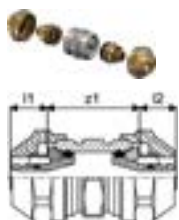

Артикул	Розмір	l1	l2	z1	Упак.2	Упак.	Од.	Ціна за од. з ПДВ, Євро
		мм	мм	мм				
<b>1065296</b>	16x1,8/2,0-16x1,8/2,0	13	13	31	25	1	шт	<b>20,03</b>
<b>1065302</b>	20x1,9/2,0-20x1,9/2,0	14	31	31	25	1	шт	<b>20,03</b>

# Tacker

## Uronor Smart Прес-муфта для PE-RT

- Матеріал: латунь.
- Кліщі: U-профіль.

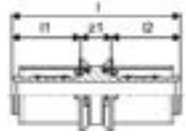

Артикул	Розмір	l мм	l1 мм	l2 мм	z1 мм	p бар	Упак.2	Упак.	Од.	Ціна за од. з ПДВ, Євро
<b>1089647</b>	16x1,8/2,0-16x1,8/2,0	52	21	21	9	6	80	20	ШТ	<b>6,72</b>
<b>1089648</b>	20x2,0-20x2,0	52	21	21	9	6	80	20	ШТ	<b>11,97</b>

## Uronor Fluvia Трійник Y-подібний під євроконус

- Для підключення двох однакових контурів до одного виходу розподільчого колектора.
- Застосовується для зменшення кількості виходів колектора, виконуючих механізмів та інших елементів автоматики.
- В комплекті 2 трійника.



Артикул	Розмір	крок мм	l мм	Упак.2	Упак.	Од.	Ціна за од. з ПДВ, Євро
<b>1005675</b>	2xG $\frac{3}{4}$ - $\frac{3}{4}$ "Euro	40	50	50	1	КОМПЛ.	<b>69,38</b>

## Uronor Smart PE-RT труба

Труба для теплої підлоги з PE-RT:

- відповідає стандарту ISO 22391 і вимогам щодо дифузії кисню згідно DIN 4726,
- сумісна з євроконусами Uronor для труб PE-X,
- робочий тиск 6 бар при 70°C.

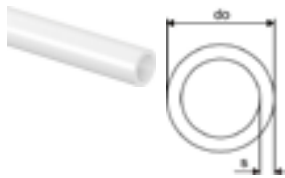

Артикул	Розмір	do мм	s мм	Колір	p бар	Упак.2	Упак.	Од.	Ціна за од. з ПДВ, Євро
<b>1086575</b>	16x2,0 240м	16	2	білий	6	1440	240	м	<b>1,25</b>
<b>1086576</b>	16x2,0 640м	16	2	білий	6	1280	640	м	<b>1,25</b>
<b>1086577</b>	20x2,0 240м	20	2	білий	6	960	240	м	<b>1,47</b>
<b>1086578</b>	20x2,0 480м	20	2	білий	6	960	480	м	<b>1,47</b>

## Uronor Tacker Скоби для степлера короткі, набір 300шт.

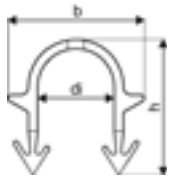

Артикул	Розмір	di мм	b мм	h мм	Упак.2	Упак.	Од.	Ціна за од. з ПДВ, Євро
<b>1140123</b>	14-17мм h=35мм	20	36	36	28	1	КОМПЛ.	<b>15,00</b>

## Uronor Tacker Скоби для степлера стандартні, набір 1000 шт.

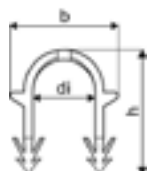

Артикул	Розмір	di мм	b мм	h мм	Упак.2	Упак.	Од.	Ціна за од. з ПДВ, Євро
<b>1140159</b>	14-20мм h=40мм	19	38	40	8	1	КОМПЛ.	<b>50,00</b>



# Tacker

## Уронор Tacker Скоби для степлера довгі, набір 250 шт.

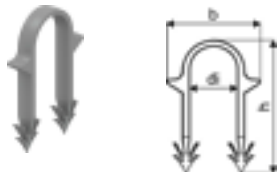

Артикул	Розмір	di мм	b мм	h мм	Упак.2	Упак.	Од.	Ціна за од. з ПДВ, Євро
<b>1140124</b>	14-20мм h=50мм	19	37	52	20	1	КОМПЛ.	<b>12,50</b>

## Уронор Fix Фіксуєчий трак



Артикул	Розмір	крок мм	di мм	l мм	Упак.2	Упак.	Од.	Ціна за од. з ПДВ, Євро
<b>1135496</b>	16-20мм крок 50мм 1м	50	20	1013	2000	100	ШТ	<b>3,00</b>

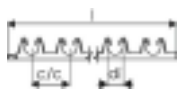

## Уронор Multi Фіксатор повороту, пластик



Артикул	Розмір	di мм	l мм	z мм	h мм	Упак.2	Упак.	Од.	Ціна за од. з ПДВ, Євро
<b>1135491</b>	14-18	17	115	84	24	240	30	ШТ	<b>0,76</b>
<b>1135492</b>	20-22	20	144	100	28	140	35	ШТ	<b>1,21</b>

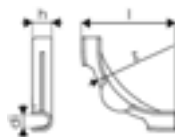

# Classic

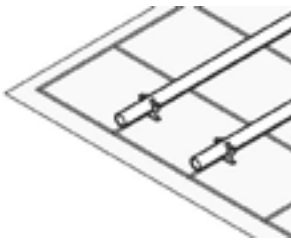

Система кріплень до арматурної сітки Uronor Classic - ідеальне рішення для систем підлогового опалення / охолодження практично для всіх підлог в нових житлових і комерційних

будівлях. Uronor Classic дозволяє Вам оптимізувати крок укладання труб для виконання фактичних вимог до опалення. Так як опалювальний шар відокремлений від теплоізоляційного шару, система також ідеально підходить для зон з великим людським потоком і навантаженням.

## Переваги:

- Економічність: Гнучкий, швидкий і простий монтаж.
- Свобода вибору: Можливість вибору теплоізоляційного матеріалу.
- Захищеність: Відсутність пошкоджень на ізоляційному покритті.
- Надійність: Технологія перевірена часом.



## Uronor Classic Комплект фіксуючих дротів

- Для швидкого кріплення труб Uronor до арматурної сітки.
- Виготовлено зі сталі.
- В комплекті 250 шт.

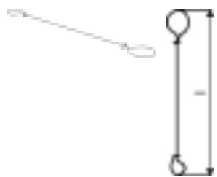

Артикул	Розмір	l мм	Упак.2	Упак.	Од.	Ціна за од. з ПДВ, Євро
<b>1009222</b>	150x1,25мм	250шт	150	250	1 ШТ	<b>10,22</b>

## Uronor Multi Демпферна стрічка НВ



Артикул	Розмір	L м	b мм	s мм	Упак.2	Упак.	Од.	Ціна за од. з ПДВ, Євро
<b>1135494</b>	150x8мм	50	150	8	250	м		<b>0,96</b>

# Classic

## Uponor Comfort Pipe PLUS Труба

- ▶ Труба виготовляється із зшитого поліетилену PE-Xa, серія S5,0.
- ▶ Має антидифузійний шар від проникнення кисню EVON.
- ▶ Має додатковий зовнішній шар з поліетилену PE, що захищає від механічних пошкоджень.
- ▶ Термін служби 50 років при сезонній роботі системи опалення:
  - Максимальна робоча температура -  $T_{роб} = 90\text{ }^{\circ}\text{C}$ ; робочий тиск - 6 бар.
  - Максимальна робоча температура -  $T_{роб} = 60\text{ }^{\circ}\text{C}$ ; робочий тиск - 10 бар.

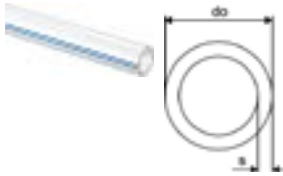

Артикул	Розмір	do мм	s мм	Колір -	p бар	Упак.2	Упак.	Од.	Ціна за од. з ПДВ, Євро
<b>1062044</b>	16x2,0 120м	16	2	білий	6	1080	120	м	<b>2,62</b>
<b>1062045</b>	16x2,0 240м	16	2	білий	6	1440	240	м	<b>2,62</b>
<b>1062046</b>	16x2,0 640м	16	2	білий	6	1280	640	м	<b>2,62</b>
<b>1009226</b>	17x2,0 240м	17	2	білий	6	1200	240	м	<b>2,76</b>
<b>1009227</b>	17x2,0 640м	17	2	білий	6	1280	640	м	<b>2,76</b>
<b>1009228</b>	20x2,0 120м	20	2	білий	6	840	120	м	<b>3,09</b>
<b>1009230</b>	20x2,0 240м	20	2	білий	6	960	240	м	<b>3,09</b>
<b>1009231</b>	20x2,0 480м	20	2	білий	6	960	480	м	<b>3,09</b>

## Uponor Vario Затискний адаптер (євроконус) PEX

- ▶ Виготовлено з лудженої латуні, із затискним кільцем.
- ▶ Для під'єднання труб Uponor PE-Xa до радіаторних вузлів і колекторів із різьбою 3/4" під євроконус.



Артикул	Розмір	G дюйм	l мм	ll мм	z1 мм	Упак.2	Упак.	Од.	Ціна за од. з ПДВ, Євро
<b>1065284</b>	16x1,8/2,0-G3/4"FT Euro	3/4	23	13	3	25	1	шт	<b>5,64</b>
<b>1065286</b>	17x2,0-G3/4"FT Euro	3/4	23	13	3	25	1	шт	<b>6,04</b>
<b>1065290</b>	20x1,9/2,0-G3/4"FT Euro	3/4	24	14	3	25	1	шт	<b>6,04</b>

## Uponor Multi Фіксатор повороту, пластик

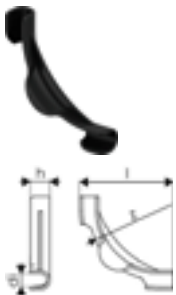

Артикул	Розмір	d1 мм	l мм	z мм	h мм	Упак.2	Упак.	Од.	Ціна за од. з ПДВ, Євро
<b>1135491</b>	14-18	17	115	84	24	240	30	шт	<b>0,76</b>
<b>1135492</b>	20-22	20	144	100	28	140	35	шт	<b>1,21</b>

## Uponor Classic Інструмент скручування дротів

- ▶ Для кріплення труб до арматурної сітки шляхом скручування кріпильного дроту.



Артикул	Розмір	L мм	W мм	H мм	W кг	Упак.2	Упак.	Од.	Ціна за од. з ПДВ, Євро
<b>1006243</b>	l=320мм	300	26	26	0,39	50	1	шт	<b>23,32</b>

# Siccus Mini

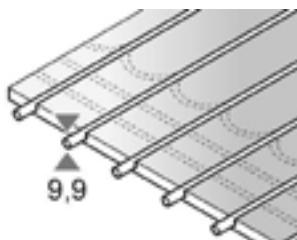

Система Siccus Mini - суха система теплих підлог, що забезпечує швидкий запуск для будь-якого покриття підлоги та мінімальну її будівельну висоту при високій енергоефективності.

## Переваги:

- Низька конструкція підлоги ідеально підходить для реконструкції житлових приміщень.
- Легкі елементи та „сухий монтаж“ - ідеальна тепла підлога для дерев'яних, модульних та каркасних будинків.
- Система оптимально підходить для низькотемпературних систем.
- Швидкий монтаж і задача об'єкту однією людиною.



## Uponor Siccus Mini Активна панель

- Панель XPS 1.200x600x15мм.
- Покрита алюмінієвою теплорозподільчою фольгою.
- З готовими пазами (крок 100мм) для труб Minitec 9.9 мм.

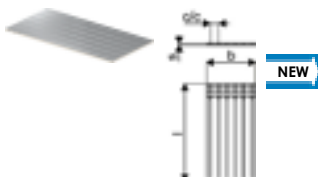

Артикул	Розмір	крок мм	l мм	b мм	s мм	Упак.2	Упак.	Од.	Ціна за од. з ПДВ, Євро
<b>1122381</b>	1200x600x15мм	100	1200	600	15	144	7.2	м <sup>2</sup>	<b>60,74</b>

## Uponor Siccus Mini Панель під плитку

- Панель із синтетичного волокна 1000x600x6мм.
- Необхідна тільки для покриттів з керамічної плитки та натурального каменю поверх активної панелі Siccus Mini.



Артикул	Розмір	L мм	l мм	h мм	w мм	Упак.2	Упак.	Од.	Ціна за од. з ПДВ, Євро
<b>1139793</b>	1000x600x6мм	1	1000	6	600	90	3	м <sup>2</sup>	<b>44,23</b>

## Uponor Siccus Mini Крайова планка

- Планка з синтетичного волокна 1000x45x15мм.
- Необхідна тільки для покриттів з керамічної плитки та натурального каменю.
- Укладається по периметру та у дверних отворах.

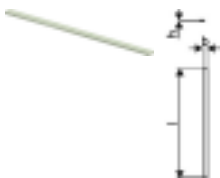

Артикул	Розмір	L мм	l мм	b мм	h мм	Упак.2	Упак.	Од.	Ціна за од. з ПДВ, Євро
<b>1139794</b>	1000x45x15мм	1	1000	45	15	800	10	м	<b>12,25</b>

# Siccus Mini

## Uponor Siccus Mini Скотч для стиків

► Для герметизації стиків панелей під плитку.



Артикул	Розмір	l мм	б мм	Упак.2	Упак.	Од.	Ціна за од. з ПДВ, Євро
<b>1139795</b>	143мм 12м	12000	143	3360	24	м	<b>5,15</b>

## Uponor Minitec Євроконус затискний

► Матеріал: латунь.

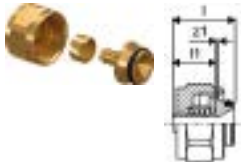

Артикул	Розмір	G дюйм	l мм	ll мм	z1 мм	Упак.2	Упак.	Од.	Ціна за од. з ПДВ, Євро
<b>1013426</b>	9,9-3/4" Euro	3/4	26	18	1	120	12	шт	<b>11,66</b>

## Uponor Minitec Колекторний подвоювач

► Матеріал: латунь.

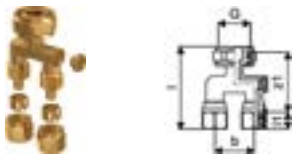

Артикул	Розмір	G дюйм	l мм	ll мм	б мм	z1 мм	Упак.2	Упак.	Од.	Ціна за од. з ПДВ, Євро
<b>1016692</b>	2x9,9-3/4" Euro	3/4	64	13	30	46		50	шт	<b>28,17</b>

## Uponor Siccus Mini Паяльник для пазів

► Для вирізання в панелі додаткових трубних пазів 9.9 мм



Артикул	Розмір	L мм	W мм	H мм	W кг	Упак.2	Упак.	Од.	Ціна за од. з ПДВ, Євро
<b>1139796</b>	10мм	250	70	50	1.05	20	1	шт	<b>256,88</b>

## Uponor Comfort Pipe Труба Minitec

- Труба виготовляється із зшитого поліетилену PE-Xa, серія S5,0.
- Має антидифузійний шар від проникнення кисню EVOH.
- Термін служби 50 років при сезонній роботі системи опалення:
  - Максимальна робоча температура -  $T_{роб} = 90\text{ }^{\circ}\text{C}$ ; робочий тиск - 6 бар.
  - Максимальна робоча температура -  $T_{роб} = 60\text{ }^{\circ}\text{C}$ ; робочий тиск - 10 бар.



NEW

Артикул	Розмір	do мм	do1 мм	s мм	Колір	p бар	Упак.2	Упак.	Од.	Ціна за од. з ПДВ, Євро
<b>1063288</b>	9,9x1,1 120м	9,9	1,1	1,1	білий	6	1680	120	м	<b>2,20</b>
<b>1063289</b>	9,9x1,1 240м	9,9	1,1	1,1	білий	6	2640	240	м	<b>2,20</b>
<b>1063381</b>	9,9x1,1 480м	9,9	1,1	1,1	білий	6	2880	480	м	<b>2,20</b>
<b>1126867</b>	9,9x1,1 1000м	9,9	1,1	1,1			2000	1000	м	<b>2,18</b>

# Siccus 14

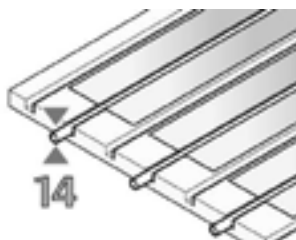

Легка панель Uponor Siccus була спеціально розроблена як універсальне рішення для нових будівель і реставрації старих будівель, де важливі мала вага конструкції

і її мінімальна товщина. Завдяки ефективно спроектованій конструкції, система рівномірно розподіляє тепло по поверхні та є ідеальним рішенням для каркасних та дерев'яних будівель.

## Переваги:

- Економія часу: Швидкий монтаж, ідеально підходить для „сухих“ конструкцій без стяжки.
- Легкість: Мала вага конструкції.
- Товщина: Мінімальна товщина конструкції підлоги.
- Свобода вибору: Труби Uponor PEX або AL/PEX 14 мм.



## Uponor Siccus 14 Панель теплоізоляційна

- Ізоляційна панель з пазами для укладання розподільчих пластин під трубу Uponor PE-Xa 14x2 мм або Uponor MLCP 14x2 мм.
- Матеріал: полістирол. Міцність на стиснення: 150 кПа.

Технічні дані:

- Розмір панелі: 1197 мм x 1050 мм x 25 мм (ДхШхВ).
- Крок укладання: 150, 225 або 300 мм. Тепловий опір 0.622 м²К/Вт.
- Допустиме навантаження: 7.5 кН / м².
- Упаковка з 10 панелей відповідає площі монтажу 12,5 м².



Артикул	Розмір	h мм	l мм	b мм	ND	A м²	R м²К/Вт	G кН/м²	Упак.2	Упак.	Од.	Ціна за од. з ПДВ, Євро	
<b>1005485</b>	EPS 150кПа 14мм	1197x1050x25мм	25	1197	1050	25	1,25	0,622	75	100	12.5	м²	<b>16,50</b>

## Uponor Siccus 14 Теплоподільча пластина

- Пластина для розподілу тепла і фіксації труб Uponor PE-Xa 14x2 або Uponor MLCP 14x2.
- Матеріал: алюміній.
- Розмір пластини: 120 x 1180 мм. Товщина: 0.45 мм.
- Кількість пластин при кроці укладання:
  - 150 мм - 5.6 пластин / м²
  - 225 мм - 3.7 пластин / м²
  - 300 мм - 2.8 пластин / м²



Артикул	Розмір	l мм	b мм	Упак.2	Упак.	Од.	Ціна за од. з ПДВ, Євро	
<b>1005486</b>	14мм	1180x120x0,45мм	1180	120	768	48	шт	<b>5,93</b>

## Uponor Comfort Pipe PLUS Труба

- Труба виготовляється із зшитого поліетилену PE-Xa, серія S5,0.
- Має антидифузійний шар від проникнення кисню EVOH.
- Має додатковий зовнішній шар з поліетилену PE, що захищає від механічних пошкоджень.
- Термін служби 50 років при сезонній роботі системи опалення:
  - Максимальна робоча температура -  $T_{роб} = 90\text{ °C}$ ; робочий тиск - 6 бар.
  - Максимальна робоча температура -  $T_{роб} = 60\text{ °C}$ ; робочий тиск - 10 бар.

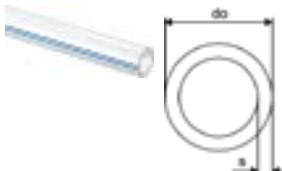

Артикул	Розмір	L м	do мм	s мм	Колір	p бар	Упак.2	Упак.	Од.	Ціна за од. з ПДВ, Євро
<b>1062883</b>	14x2,0	120м	14	2	білий	6	1320	120	м	<b>2,06</b>
<b>1062884</b>	14x2,0	240м	14	2	білий	6	1680	240	м	<b>2,06</b>

# Siccus 14

## Уронор Vario Затискний адаптер (євроконус) PEX

- Виготовлено з лудженої латуні, із затискним кільцем.
- Для під'єднання труб Уронор PE-Ха до радіаторних вузлів і колекторів із різьбою  $\frac{3}{4}$ " під євроконус.



Артикул	Розмір	G дюйм	I мм	II мм	z1 мм	Упак.2	Упак.	Од.	Ціна за од. з ПДВ, Євро
<b>1065283</b>	14x2,0-G $\frac{3}{4}$ "FT Euro	$\frac{3}{4}$	23	13	3	25	1	ШТ	<b>8,84</b>

## Уронор Fluvia Трійник Y-подібний під євроконус

- Для підключення двох однакових контурів до одного виходу розподільчого колектора.
- Застосовується для зменшення кількості виходів колектора, виконуючих механізмів та інших елементів автоматики.
- В комплекті 2 трійника.



Артикул	Розмір	крок мм	I мм	Упак.2	Упак.	Од.	Ціна за од. з ПДВ, Євро
<b>1005675</b>	2xG $\frac{3}{4}$ - $\frac{3}{4}$ "Euro	40	50	50	1	КОМПЛ.	<b>69,38</b>

## Уронор Q&E Муфта латунна DR

- Для з'єднання труб Уронор PE-Ха, латунь.
- В комплекті 2 кільця Q&E.

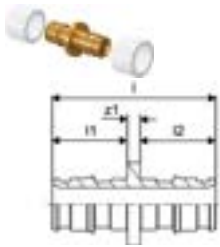

Артикул	Розмір	I мм	II мм	I2 мм	z1 мм	Упак.2	Упак.	Од.	Ціна за од. з ПДВ, Євро
<b>1058659</b>	14-14	39	18	18	3	100	10	ШТ	<b>9,50</b>

## Уронор Multi Демпферна стрічка НВ



Артикул	Розмір	L м	b мм	s мм	Упак.2	Упак.	Од.	Ціна за од. з ПДВ, Євро
<b>1135494</b>	150x8мм	50	150	8		250	М	<b>0,96</b>

## Уронор Multi Фіксатор повороту, пластик

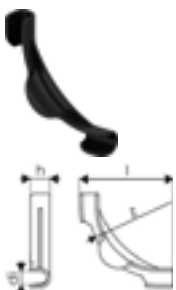

Артикул	Розмір	d1 мм	l мм	z мм	h мм	Упак.2	Упак.	Од.	Ціна за од. з ПДВ, Євро
<b>1135491</b>	14-18	17	115	84	24	240	30	ШТ	<b>0,76</b>

## Уронор Siccus 14 Інструмент вирізання пазів

- Для вирізання в теплоізоляції пазів для укладання труб, ~230 В.



Артикул	Розмір	L мм	W мм	H мм	W кг	U В	Упак.2	Упак.	Од.	Ціна за од. з ПДВ, Євро
<b>1006290</b>	14мм 230V	235	60	70	1,01	230		1	ШТ	<b>256,88</b>

# Siccus 20

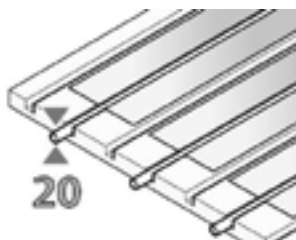

Система Uponor Siccus була спеціально розроблена як універсальне рішення для нових будівель і реконструкції існуючих будівель, де важливі мала вага конструкції і її

мінімальна висота. Завдяки ефективно спроектованій конструкції, система рівномірно розподіляє тепло по поверхні та є ідеальним рішенням для каркасних та дерев'яних будівель. Алюмінієву розподільчу панель можна також укласти безпосередньо між дерев'яними лагами.

## Переваги:

- Економія часу: Швидкий монтаж, ідеально підходить для „сухих“ конструкцій без стяжки.
- Легкість: Мала вага конструкції.
- Товщина: Мінімальна висота конструкції підлоги.
- Свобода вибору: Труби Uponor PEX або AL/PEX 20 мм.



## Uponor Siccus 20 Панель теплоізоляційна

Ізоляційна панель з пазами для укладання розподільчих пластин під трубу Uponor PE-Xa 20x2 мм або Uponor MLCP 20x2 мм. Матеріал: полістирол. Міцність на стиснення: 150 кПа.

Технічні дані:

- Розмір панелі: 1200 x 790 мм (ДхШ).
- Крок укладання: 300 мм.
- Упаковка з 10 панелей відповідає площі монтажу 9,5 м<sup>2</sup>.

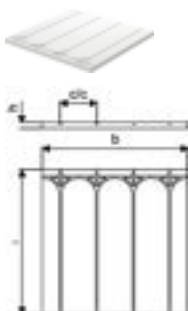

Артикул	Розмір	крок мм	l мм	b мм	h мм	ND -	A м <sup>2</sup>	Упак.2	Упак.	Од.	Ціна за од. з ПДВ, Євро
<b>1034347</b>	EPS 790x1200x30мм	300	1200	790	30	30	0,948	25	5	ШТ	<b>36,79</b>

## Uponor Multi Теплорозподільча пластина з алюмінію

- Матеріал алюміній.
- Для укладки в підлогах з дерев'яними перекриттями і фіксації труб Uponor PE-X 20x2 мм з кроком 300 мм.
- Упаковка з 40 пластин відповідає площі монтажу 16 м<sup>2</sup> (покриття 80% площі).
- Панель можна також укласти безпосередньо між дерев'яними лагами.



Артикул	Розмір	l мм	s мм	b мм	Упак.2	Упак.	Од.	Ціна за од. з ПДВ, Євро
<b>1009132</b>	20мм 1150x280x0,55мм	1150	22	280	280	40	ШТ	<b>13,62</b>



# Siccus 20

## Uponor Comfort Pipe PLUS Труба

- ▶ Труба виготовляється із зшитого поліетилену PE-Xa, серія S5,0.
- ▶ Має антидифузійний шар від проникнення кисню EVONH.
- ▶ Має додатковий зовнішній шар з поліетилену PE, що захищає від механічних пошкоджень.
- ▶ Термін служби 50 років при сезонній роботі системи опалення:
  - Максимальна робоча температура -  $T_{роб} = 90\text{ }^{\circ}\text{C}$ ; робочий тиск - 6 бар.
  - Максимальна робоча температура -  $T_{роб} = 60\text{ }^{\circ}\text{C}$ ; робочий тиск - 10 бар.

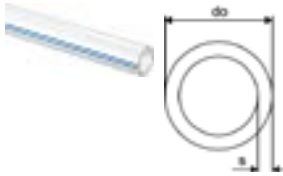

Артикул	Розмір	do мм	s мм	Колір	p бар	Упак.2	Упак.	Од.	Ціна за од. з ПДВ, Євро
<b>1009232</b>	20x2,0 1000м	20	2	білий	6	1000	1000	м	<b>3,09</b>

## Uponor Vario Затискний адаптер (євроконус) PEX

- ▶ Виготовлено з луженої латуні, із затискним кільцем.
- ▶ Для під'єднання труб Uponor PE-Xa до радіаторних вузлів і колекторів із різьбою  $\frac{3}{4}$ " під євроконус.



Артикул	Розмір	G дюйм	l мм	II мм	z1 мм	Упак.2	Упак.	Од.	Ціна за од. з ПДВ, Євро
<b>1065290</b>	20x1,9/2,0-G $\frac{3}{4}$ " FT Euro	$\frac{3}{4}$	24	14	3	25	1	шт	<b>6,04</b>

## Uponor Multi Фіксатор повороту, пластик

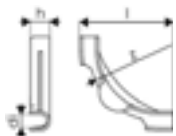

Артикул	Розмір	di мм	l мм	z мм	h мм	Упак.2	Упак.	Од.	Ціна за од. з ПДВ, Євро
<b>1135492</b>	20-22	20	144	100	28	140	35	шт	<b>1,21</b>

## Uponor Multi Регулюючий фіксатор повороту

- ▶ Кутовий фіксатор з регульованим кутом вигину. Матеріал: пластик.
- ▶ Складається з 8-ми сегментів, кожний з яких при фіксації змінює кут на  $11,25^{\circ}$ .
- ▶ Максимальний кут вигину  $90^{\circ}$ .

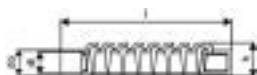

Артикул	Розмір	di мм	l мм	do мм	h мм	r мм	Упак.2	Упак.	Од.	Ціна за од. з ПДВ, Євро
<b>1034554</b>	20	21,5	174	25,5	34	75	200	20	шт	<b>4,75</b>

# Renovis

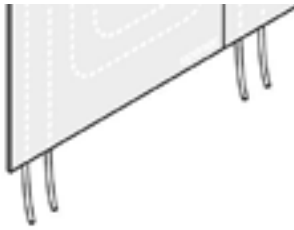

Система поверхневого опалення та охолодження для стельової і настінної установки, ідеально підходить для реконструкції будівель. Гіпсові панелі товщиною 15 мм з вбудованими

трубами Upronor PE-Xa 9,9 мм легко збираються в єдину конструкцію зі звичайними гіпсовими панелями 15 мм та кріпляться аналогічним методом. Для уникнення пошкоджень труби панелі промаркеровані в місці її прокладки.

## Переваги:

- Гнучкість: Оптимальна як для стінових так і стельових систем поверхневого опалення/охолодження.
- Економія енергії: Знижені температури теплоносія.
- Схема Тіхельмана: Дозволяє вирівняти втрати тиску.



## Upronor Renovis Панель активна

- Активна панель опалення / охолодження для монтажу на стінах або стелях.
- Панель складається з труб 9,9 мм PE-Xa, попередньо встановлених в стандартні гіпсокартонні панелі Knauf Diamant 15 мм.
- Монтаж здійснюється на стандартний профіль CD 27/60.
- Вага: 14,3 кг / м<sup>2</sup>.
- Робоча температура: 15 - 55 °С.
- Максимальний робочий тиск - 6 бар.
- Теплопровідність: 0,30 Вт/мК.
- Розмір палети для транспортування: 2050x675, 2000 / (1200 + 800) x625 мм, максимум 48 шарів.

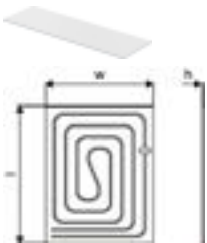

Артикул	Розмір	l мм	h мм	w мм	ND -	A м <sup>2</sup>	Колір -	p бар	Упак.2	Упак.	Од.	Ціна за од. з ПДВ, Євро
<b>1061173</b>	800x625мм	800	15	625	15	0,5	RAL 7040	6	24	1	шт	<b>85,08</b>
<b>1061172</b>	1200x625мм	1200	15	625	15	0,75	RAL 7040	6	24	1	шт	<b>127,63</b>
<b>1061171</b>	2000x625мм	2000	15	625	15	1,25	RAL 7040	6	24	1	шт	<b>212,69</b>

## Upronor Renovis Гіпсова панель без труб

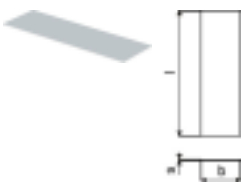

Артикул	Розмір	l мм	s мм	b мм	ND -	A м <sup>2</sup>	Колір -	Упак.2	Упак.	Од.	Ціна за од. з ПДВ, Євро
<b>1063926</b>	2000x625x15мм	2000	15	625	15	1,25	RAL 7040		24	шт	<b>46,62</b>

# Renovis

## Uponor Comfort Pipe Труба Minitec

- ▶ Труба виготовляється із зшитого поліетилену PE-Xa, серія S5,0.
- ▶ Має антидифузійний шар від проникнення кисню EVON.
- ▶ Термін служби 50 років при сезонній роботі системи опалення:
  - Максимальна робоча температура -  $T_{роб} = 90\text{ }^{\circ}\text{C}$ ; робочий тиск - 6 бар.
  - Максимальна робоча температура -  $T_{роб} = 60\text{ }^{\circ}\text{C}$ ; робочий тиск - 10 бар.



Артикул	Розмір	do мм	s мм	Колір	р бар	Упак.2	Упак.	Од.	Ціна за од. з ПДВ, Євро
<b>1063288</b>	9,9x1,1 120м	9,9	1,1	білий	6	1680	120	м	<b>2,20</b>
<b>1063289</b>	9,9x1,1 240м	9,9	1,1	білий	6	2640	240	м	<b>2,20</b>
<b>1063381</b>	9,9x1,1 480м	9,9	1,1	білий	6	2880	480	м	<b>2,20</b>

## Uponor Minitec Штуцер із зовнішньою різьбою

- ▶ Зовнішня різьба трубна конічна по DIN EN 10226-1.
- ▶ Виготовлено з латуні.
- ▶ В комплект входить кільце Q&E 9,9 мм із зшитого поліетилену PE-Xa.

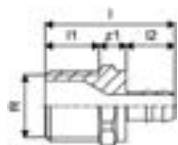

Артикул	Розмір	l мм	l1 мм	l2 мм	R дюйм	z1 мм	р бар	Упак.2	Упак.	Од.	Ціна за од. з ПДВ, Євро
<b>1005265</b>	9,9-R½"MT	38	16	14	½	8	6	100	10	шт	<b>8,26</b>

## Uponor Minitec Муфта Q&E

- ▶ Виготовлено з латуні.
- ▶ В комплект входить 2 кільця Q&E 9,9 мм із зшитого поліетилену PE-Xa.

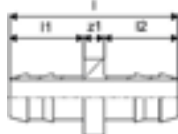

Артикул	Розмір	l мм	l1 мм	l2 мм	z1 мм	р бар	Упак.2	Упак.	Од.	Ціна за од. з ПДВ, Євро
<b>1005264</b>	9,9x1,1	33	14	14	4	6	100	10	шт	<b>5,81</b>

## Uponor Comfort Pipe PLUS Труба

- ▶ Труба виготовляється із зшитого поліетилену PE-Xa, серія S5,0.
- ▶ Має антидифузійний шар від проникнення кисню EVON.
- ▶ Має додатковий зовнішній шар з поліетилену PE, що захищає від механічних пошкоджень.
- ▶ Термін служби 50 років при сезонній роботі системи опалення:
  - Максимальна робоча температура -  $T_{роб} = 90\text{ }^{\circ}\text{C}$ ; робочий тиск - 6 бар.
  - Максимальна робоча температура -  $T_{роб} = 60\text{ }^{\circ}\text{C}$ ; робочий тиск - 10 бар.

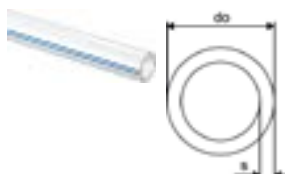

Артикул	Розмір	do мм	s мм	Колір	р бар	Упак.2	Упак.	Од.	Ціна за од. з ПДВ, Євро
<b>1009230</b>	20x2,0 240м	20	2	білий	6	960	240	м	<b>3,09</b>
<b>1009231</b>	20x2,0 480м	20	2	білий	6	960	480	м	<b>3,09</b>

## Upronor Q&E Трійник редукційний Minitec

- Виготовлено з лудженої латуні.
- У комплект входить одне кільце Q&E 9,9 мм і два кільця Q&E 20 мм із зшитого поліетилену PE-Xa.

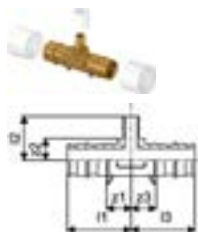

Артикул	Розмір	l1	l2	l3	z1	z2	z3	Упак.2	Упак.	Од.	Ціна за од. з ПДВ, Євро
<b>1020524</b>	20xMinitec9,9xQ&E20	36	25	36	14	12	14	75	5	ШТ	<b>13,62</b>

## Upronor Q&E Редукція Minitec

- Виготовлено з лудженої латуні. У комплект входить одне кільце Q&E 9,9 мм і одне кільце Q&E 20 мм із зшитого поліетилену PE-Xa.

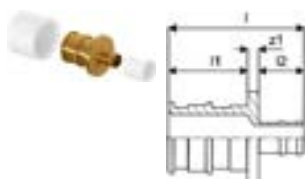

Артикул	Розмір	l	l1	l2	z1	Упак.2	Упак.	Од.	Ціна за од. з ПДВ, Євро
<b>1020518</b>	20xMinitec9,9	38	22	13	3	150	5	ШТ	<b>13,62</b>

## Upronor Q&E Трійник Minitec S-Press

- Для організації системи Тихельмана металопластиком.



Артикул	Розмір	l1	l2	l3	z1	z2	z3	Упак.2	Упак.	Од.	Ціна за од. з ПДВ, Євро
<b>1063938</b>	20-Q&E9,9-Press20	36	28	36	14	15	14	6	2	ШТ	<b>14,70</b>

## Upronor Q&E Редукція Minitec S-Press

- Для організації системи Тихельмана металопластиком.



Артикул	Розмір	l	l1	l2	z1	Упак.2	Упак.	Од.	Ціна за од. з ПДВ, Євро
<b>1063939</b>	20-Q&E9,9	43	22	13	8	12	2	ШТ	<b>14,45</b>

## Upronor Q&E Розширювальна головка 9.9мм M12/Rapid Seal

- Швидкість усадки труби (герметизації) збільшена до 60%.



Артикул	Розмір	L	W	H	W	Упак.2	Упак.	Од.	Ціна за од. з ПДВ, Євро
<b>1119380</b>	9,9x1.1	50	50	67	0,223		1	ШТ	<b>80,07</b>

# Renovis

## Уронор Multi Фіксатор повороту, пластик

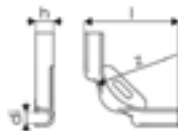

Артикул	Розмір	d1 мм	l мм	z мм	h мм	Упак.2	Упак.	Од.	Ціна за од. з ПДВ, Євро
<b>1135490</b>	10-12	13	100	55	19	360	60	ШТ	<b>0,74</b>

## Уронор Multi Фіксатор повороту, пластик

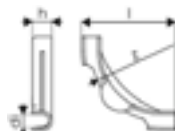

Артикул	Розмір	d1 мм	l мм	z мм	h мм	Упак.2	Упак.	Од.	Ціна за од. з ПДВ, Євро
<b>1135491</b>	14-18	17	115	84	24	240	30	ШТ	<b>0,76</b>

# Thermator

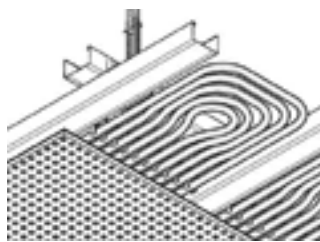

Система активних стель високої продуктивності під кіпсркартон довільного дизайну та товщини.

## Переваги:

- Режими: опалення та охолодження.
- Труби: металопластик (М) або РЕ-Х (S).
- Асортимент: широкий вибір типорозмірів.
- Гнучкість: довільний вибір дизайну й товщини гіпсокартону.
- Економія енергії: знижені температури теплоносія.



## Upronor Thermator Активна панель М

- Активні панелі для організації поверхневого опалення/охолодження стелями. Укладаються під гіпсокартонні листи або інші різновиди стель, що монтується на профілях (CD 27/60) з відстанню 333,3 мм.
- Випромінююча панель виготовлена з труб Uni Pipe PLUS 16 x 2,0 мм з 10-ма трубними рядами.
- Труба має 100% захист від проникнення кисню згідно DIN 4726.
- Холодовіддача при  $dT = 8K$  до 67 Вт/м<sup>2</sup>.
- Тепловіддача при  $dT = 15K$  до 105 Вт/м<sup>2</sup>.
- Звукопоглинання відповідно до DIN EN ISO 354 з  $\alpha_w$  від 0,60 до 0,65.
- Потужність та акустичні значення напряму залежать від характеристик гіпсокартону.

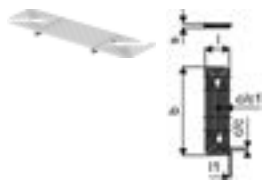

Артикул	Розмір	крок I мм	крок II мм	l мм	II мм	s мм	b мм	Площа W_m <sup>2</sup>	QC W_m <sup>2</sup>	QH W_m <sup>2</sup>	Упак.2	Упак.	Од.	Ціна за од. з ПДВ, Євро
<b>1090933</b>	950x277мм	24	28	277	17	47	950	0,26	65	103	200	10	ШТ	<b>72,01</b>
<b>1090934</b>	1350x277мм	24	28	277	17	47	1350	0,37	65	103	200	10	ШТ	<b>101,91</b>
<b>1090935</b>	1750x277мм	24	28	277	17	47	1750	0,48	65	103	200	10	ШТ	<b>131,93</b>
<b>1090936</b>	2150x277мм	24	28	277	17	47	2150	0,60	65	103	200	10	ШТ	<b>161,84</b>
<b>1090937</b>	2550x277мм	24	28	277	17	47	2550	0,71	65	103	200	10	ШТ	<b>191,77</b>

## Upronor Uni-X Затискний адаптер (євроконус) MLC



Артикул	Розмір	G дюйм	l мм	II мм	z1 мм	Упак.2	Упак.	Од.	Ціна за од. з ПДВ, Євро
<b>1058090</b>	16-3/4" FT Euro	3/4	23	13	3	25	1	ШТ	<b>5,81</b>
<b>1058092</b>	20-3/4" FT Euro	3/4	24	14	3	25	1	ШТ	<b>6,43</b>

## Upronor Uni Pipe PLUS Безшовна труба біла в бухті

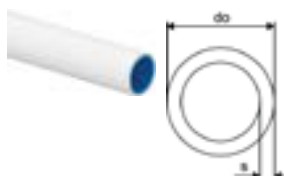

Артикул	Розмір	L м	do мм	s мм	Упак.2	Упак.	Од.	Ціна за од. з ПДВ, Євро
<b>1059576</b>	16x2,0 100м	100	16	2,0	2000	100	м	<b>2,74</b>
<b>1059577</b>	16x2,0 200м	200	16	2	2600	200	м	<b>2,74</b>
<b>1059578</b>	16x2,0 500м	500	16	2,0	3500	500	м	<b>2,74</b>
<b>1059579</b>	20x2,25 100м	100	20	2,25	1300	100	м	<b>4,34</b>

# Thermator

## Uponor Thermator Активна панель S

- Активні панелі для організації поверхневого опалення/охолодження стелями. Укладаються під гіпсокартонні листи або інші різновиди стель, що монтуються на стандартних профілях (CD 27/60).
- Модуль виготовлений з труб Comfort Pipe 9,9 мм.
- Труба має 100% захист від проникнення кисню згідно DIN 4726.
- Звукопоглинання відповідно до DIN EN ISO 354 з  $\alpha_w$  від 0,60 до 0,65.
- Потужність та акустичні значення залежать від характеристик гіпсокартону.



Артикул	Розмір	крок	l	do	b	b1	b2	h	QC	QH	Упак.2	Упак.	Од.	Ціна за од. з ПДВ, Євро
		мм	мм	мм	мм	мм	мм	мм	W <sub>т²</sub>	W <sub>т²</sub>			шт	
<b>1120851</b>	2000x370мм	35	2000	9,9	367	338	338	36	46	64	32	2	шт	<b>113,57</b>
<b>1120852</b>	2500x370мм	35	2500	9,9	367	338	338	36	46	64	32	2	шт	<b>126,68</b>
<b>1120853</b>	3000x370мм	35	3000	9,9	367	338	338	36	46	64	32	2	шт	<b>140,24</b>
<b>1120854</b>	3500x370мм	35	3500	9,9	367	338	338	36	46	64	32	2	шт	<b>155,11</b>
<b>1120855</b>	4000x370мм	35	4000	9,9	367	338	338	36	46	64	32	2	шт	<b>169,58</b>
<b>1120856</b>	4500x370мм	35	4500	9,9	367	338	338	36	46	64	32	2	шт	<b>184,50</b>

## Uponor Comfort Pipe Труба Minitec

- Труба виготовляється із зшитого поліетилену PE-Xa, серія S5,0.
- Має антидифузійний шар від проникнення кисню EVOH.
- Термін служби 50 років при сезонній роботі системи опалення:
  - Максимальна робоча температура -  $T_{роб} = 90\text{ }^\circ\text{C}$ ; робочий тиск - 6 бар.
  - Максимальна робоча температура -  $T_{роб} = 60\text{ }^\circ\text{C}$ ; робочий тиск - 10 бар.



NEW

Артикул	Розмір	do	do1	s	Колір	p	Упак.2	Упак.	Од.	Ціна за од. з ПДВ, Євро
		мм	мм	мм	-	бар			м	
<b>1063288</b>	9,9x1,1 120м	9,9	1,1	1,1	білий	6	1680	120	м	<b>2,20</b>
<b>1063289</b>	9,9x1,1 240м	9,9	1,1	1,1	білий	6	2640	240	м	<b>2,20</b>
<b>1063381</b>	9,9x1,1 480м	9,9	1,1	1,1	білий	6	2880	480	м	<b>2,20</b>
<b>1126867</b>	9,9x1,1 1000м	9,9	1,1	1,1			2000	1000	м	<b>2,18</b>

## Uponor Minitec Штуцер із зовнішньою різьбою

- Зовнішня різьба трубна конічна по DIN EN 10226-1.
- Виготовлено з латуні.
- В комплект входить кільце Q&E 9,9 мм із зшитого поліетилену PE-Xa.

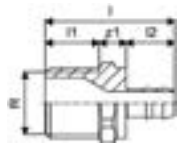

Артикул	Розмір	l1	l2	R	z1	p	Упак.2	Упак.	Од.	Ціна за од. з ПДВ, Євро
		мм	мм	мм	дюйм	мм			шт	
<b>1005265</b>	9,9-R1/2"MT	38	16	14	1/2	8	100	10	шт	<b>8,26</b>

## Uponor Minitec Кільце для труб

- Запасне кільце Q&E для монтажу труб 9,9x1,1 мм.
- Виготовлено із зшитого поліетилену PE-Xa.

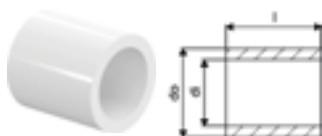

Артикул	Розмір	di	l	do	p	Упак.2	Упак.	Од.	Ціна за од. з ПДВ, Євро
		мм	мм	мм	бар			шт	
<b>1005263</b>	9,9x1,1	10,3	15	13,9	6	1600	10	шт	<b>1,63</b>

# Thermator

## Uponor Minitec Муфта Q&E

- Виготовлено з латуні.
- В комплект входить 2 кільця Q&E 9,9 мм із зшитого поліетилену PE-Xa.

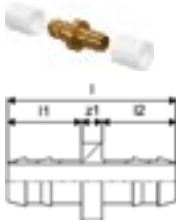

Артикул	Розмір	l мм	l1 мм	l2 мм	z1 мм	r бар	Упак.2	Упак.	Од.	Ціна за од. з ПДВ, Євро
<b>1005264</b>	9,9x1,1	33	14	14	4	6	100	10	ШТ	<b>5,81</b>

## Uponor Q&E Трійник редукційний Minitec

- Виготовлено з лудженої латуні.
- У комплект входить одне кільце Q&E 9,9 мм і два кільця Q&E 20 мм із зшитого поліетилену PE-Xa.

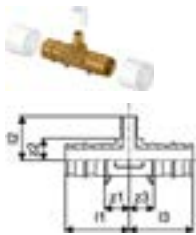

Артикул	Розмір	l1 мм	l2 мм	l3 мм	z1 мм	z2 мм	z3 мм	Упак.2	Упак.	Од.	Ціна за од. з ПДВ, Євро
<b>1020524</b>	20xMinitec9,9xQ&E20	36	25	36	14	12	14	75	5	ШТ	<b>13,62</b>

## Uponor Q&E Редукція Minitec

- Виготовлено з лудженої латуні. У комплект входить одне кільце Q&E 9,9 мм і одне кільце Q&E 20 мм із зшитого поліетилену PE-Xa.

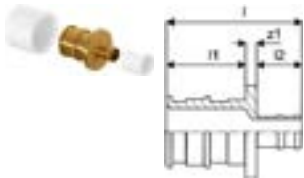

Артикул	Розмір	l мм	l1 мм	l2 мм	z1 мм	Упак.2	Упак.	Од.	Ціна за од. з ПДВ, Євро
<b>1020518</b>	20xMinitec9,9	38	22	13	3	150	5	ШТ	<b>13,62</b>

## Uponor Q&E Трійник Minitec S-Press

- Для організації системи Тихельмана металопластиком.



Артикул	Розмір	l1 мм	l2 мм	l3 мм	z1 мм	z2 мм	z3 мм	Упак.2	Упак.	Од.	Ціна за од. з ПДВ, Євро
<b>1063938</b>	20-Q&E9,9-Press20	36	28	36	14	15	14	6	2	ШТ	<b>14,70</b>



# Thermator

## Уронор Q&E Редукція Minitec S-Press

► Для організації системи Тихельмана металопластиком.

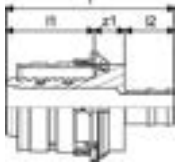

Артикул	Розмір	l мм	l1 мм	l2 мм	z1 мм	Упак.2	Упак.	Од.	Ціна за од. з ПДВ, Євро
<b>1063939</b>	20-Q&E9,9	43	22	13	8	12	2	ШТ	<b>14,45</b>

## Уронор Q&E Розширювальна головка 9.9мм M12/Rapid Seal

► Швидкість усадки труби (герметизації) збільшена до 60%.



Артикул	Розмір	L мм	W мм	H мм	W кг	Упак.2	Упак.	Од.	Ціна за од. з ПДВ, Євро
<b>1119380</b>	9,9x1.1	50	50	67	0,223		1	ШТ	<b>80,07</b>

# Magna



Промислове підлогове опалення Uronor Magna - низькотемпературна система розподілу тепла для обігріву/охолодження промислових площ. Система вбудовується безпосередньо в бетонні

плити підлог. Можна використовувати навіть стандартну сталеву арматуру бетонних плит в якості опорної конструкції для труб опалення. Тепло може подаватися від будь-якої традиційної системи водяного опалення, призначеної для використання в даному типі споруд.

## Переваги:

- Мала кількість компонентів для всієї системи.
- Просте проектування і монтаж.
- Можливість застосування в промислових будівлях різного призначення.
- Оптимальне використання простору будинків.
- Можливість використання однієї системи для опалення та охолодження.
- Постійний і рівномірний рівень температури.
- Низька швидкість повітряних потоків і відсутність циркуляції пилу.
- Відсутність шуму.
- Швидка окупність при використанні з низькотемпературними джерелами тепла.
- Тривалий термін експлуатації і низькі витрати на обслуговування.



## Uronor Fix Фіксуєчий трак

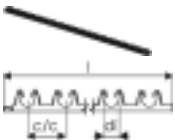

Артикул	Розмір	крок	d1	l	Упак.2	Упак.	Од.	Ціна за од. з ПДВ, Євро
<b>1135496</b>	16-20мм крок 50мм 1м	50	20	1013	2000	100	шт	<b>3,00</b>

## Uronor Magna Фіксуєчий трак

- Фіксуєчий U-подібний трак для кріплення труб Uronor.
- Довжина: 3 м, Ширина: 50 мм.
- Міжосьова відстань між фіксаторами: 50 мм.
- Матеріал: ПВХ.

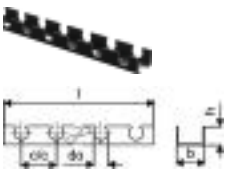

Артикул	Розмір	крок	l	do	b	Упак.2	Упак.	Од.	Ціна за од. з ПДВ, Євро
<b>1005290</b>	25мм крок 50мм 3м	50	3000	25	60	1320	30	м	<b>8,79</b>

## Uronor Magna Анкер фіксуєчий

- Для кріплення фіксуєчого трака до ізоляції.

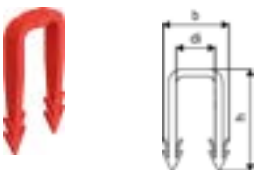

Артикул	Розмір	d1	d2	b	h	Упак.2	Упак.	Од.	Ціна за од. з ПДВ, Євро
<b>1005291</b>	25мм	18	18	29	49	5000	500	шт	<b>0,19</b>

# Magna

## Uponor Classic Комплект фіксуючих дротів

- Для швидкого кріплення труб Uponor до арматурної сітки.
- Виготовлено зі сталі.
- В комплекті 250 шт.

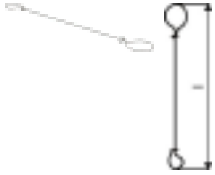

Артикул	Розмір	l мм	Упак.2	Упак.	Од.	Ціна за од. з ПДВ, Євро
<b>1009222</b>	150x1,25мм	250шт	150	250	1 ШТ	<b>10,22</b>

## Uponor Comfort Pipe PLUS Труба

- Труба виготовляється із зшитого поліетилену PE-Xa, серія S5,0.
- Має антидифузійний шар від проникнення кисню EVOH.
- Має додатковий зовнішній шар з поліетилену PE, що захищає від механічних пошкоджень.
- Термін служби 50 років при сезонній роботі системи опалення:
  - Максимальна робоча температура -  $T_{роб} = 90\text{ }^{\circ}\text{C}$ ; робочий тиск - 6 бар.
  - Максимальна робоча температура -  $T_{роб} = 60\text{ }^{\circ}\text{C}$ ; робочий тиск - 10 бар.

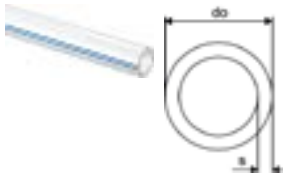

Артикул	Розмір	do мм	s мм	Колір	p бар	Упак.2	Упак.	Од.	Ціна за од. з ПДВ, Євро
<b>1009230</b>	20x2,0	240м	20	2	білий	6	960	240 м	<b>3,09</b>
<b>1009231</b>	20x2,0	480м	20	2	білий	6	960	480 м	<b>3,09</b>
<b>1009232</b>	20x2,0	1000м	20	2	білий	6	1000	1000 м	<b>3,09</b>

## Uponor Comfort Pipe PLUS Труба

- Труба виготовляється із зшитого поліетилену PE-Xa, серія S5,0.
- Має антидифузійний шар від проникнення кисню EVOH.
- Має додатковий зовнішній шар з поліетилену PE, що захищає від механічних пошкоджень.
- Термін служби 50 років при сезонній роботі системи опалення:
  - Максимальна робоча температура -  $T_{роб} = 90\text{ }^{\circ}\text{C}$ ; робочий тиск - 6 бар.
  - Максимальна робоча температура -  $T_{роб} = 60\text{ }^{\circ}\text{C}$ ; робочий тиск - 10 бар.

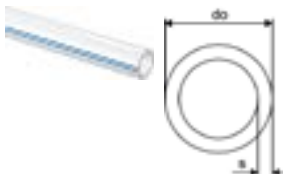

Артикул	Розмір	do мм	s мм	Колір	p бар	Упак.2	Упак.	Од.	Ціна за од. з ПДВ, Євро
<b>1062888</b>	25x2,3	220м	25	2,3	білий	6	440	220 м	<b>3,90</b>
<b>1062889</b>	25x2,3	300м	25	2,3	білий	6	600	300 м	<b>3,90</b>
<b>1063907</b>	25x2,3	640м	25	2,3	білий	6	640	640 м	<b>3,90</b>

## Uponor Fit Затискна нероз'ємна муфта для PE-RT, PEX

- Матеріал: латунь.

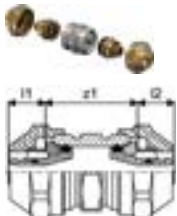

Артикул	Розмір	l1 мм	l2 мм	z1 мм	Упак.2	Упак.	Од.	Ціна за од. з ПДВ, Євро
<b>1065302</b>	20x1,9/2,0-20x1,9/2,0	14	31	31	25	1	ШТ	<b>20,03</b>

# Magna

## Уропор Магна Гофра для деформаційних швів

- Захищає трубу у місцях проходження деформаційних швів.
- Матеріал: пластик PE-LD.



Артикул	Розмір	L мм	W мм	H мм	W кг	Упак.2	Упак.	Од.	Ціна за од. з ПДВ, Євро
<b>1030631</b>	34/28мм 25м	1000	35	35	0,1	1250	25	м	<b>2,00</b>

## Уропор Магна Промислова демпферна стрічка

- Самоклеюча стрічка висотою 200 мм.



Артикул	Розмір	s мм	b мм	Упак.2	Упак.	Од.	Ціна за од. з ПДВ, Євро
<b>1020182</b>	50м 200x10мм	10	200		50	м	<b>2,22</b>

## Уропор Магна Базовий комплект колектору К1

Базовий комплект для монтажу промислового колектору Уропор Магна, складається з:

- Кронштейн короткий: 2 шт;
- Кронштейн довгий: 2 шт;
- Вентиль для заповнення /зливу, латунний: 2 шт;
- Термометр 0 - 60 °С: 2 шт;
- Манометр: 1 шт;
- Заглушка: 2 шт;
- Різьбовий елемент з накидною гайкою 1 ½": 2 шт;

Матеріали:

- 8 шурупів 6x60 мм;
- 8 пластикових анкерів 8x40 мм;
- 2 плоских ущільнювачі 44x32x2 мм.



Артикул	L мм	W мм	H мм	W кг	Упак.2	Упак.	Од.	Ціна за од. з ПДВ, Євро
<b>1045815</b>	140	70	22	1,4	108	1	шт	<b>328,65</b>

# Magna

## Уронор Magna Сегмент колектора, різьба

► У комплект входять:

- подаючий сегмент з балансувальним вентилям, який має вихід  $\frac{3}{4}$ " під євроконус,
- зворотний сегмент з регулюючим клапаном і маховичком, що має вихід  $\frac{3}{4}$ " під євроконус.

► Сервопривід Уронор No. 1000138 (24В зовн. різьба), 1005605 (230В зовн. різьба) може бути встановлений прямо на зворотному колекторі замість маховичка.

► Матеріал: поліамід, армований скловолокном.

► Макс. робоча температура - 60 °С.

► Макс. робочий тиск - 6 бар.

► Завдяки модульному принципу сегменти можуть бути з'єднані між собою до необхідної кількості контурів.

► Максимальна кількість - 20 петель.

► Необхідна кількість кронштейнів:

- Кількість петель: 2-5, 6-9, 10-14, 15-19, 20.

- Кількість кронштейнів: 2, 3, 4, 5, 6.



Артикул	Размір	L мм	W мм	H мм	W кг	Упак.2	Упак.	Од.	Ціна за од. з ПАВ, Євро
<b>1121532</b>	1x $\frac{3}{4}$ Euro	126	112	171	0,402	10	1	шт	<b>114,72</b>
<b>1121533</b>	2x $\frac{3}{4}$ Euro	226	112	171	0,744	90	1	шт	<b>198,68</b>
<b>1121534</b>	3x $\frac{3}{4}$ Euro	326	112	171	1,014	60	1	шт	<b>279,98</b>

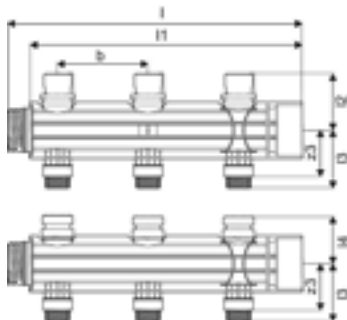

# Magna

## Уронор Magna Сегмент колектора під PE-X

- У комплект входять:
  - подаючий сегмент з балансувальним вентиляем та євроконусом під PE-Ха d 25мм.
  - зворотний сегмент з регулюючим клапаном і маховичком, що має євроконус під PE-Ха d 25 мм.
- Сервопривід Уронор No. 1000138 (24В зовн. різьба), 1005605 (230В зовн. різьба) може бути встановлений прямо на зворотному колекторі замість маховичка.
- Матеріал: поліамід, армований скловолокном.
- Макс. робоча температура - 60 °С.
- Максимальний робочий тиск - 6 бар.
- Завдяки модульному принципу сегменти можуть бути з'єднані між собою до необхідної кількості контурів.
- Максимальна кількість - 20 петель.
- Необхідна кількість кронштейнів:
  - Кількість петель: 2-5, 6-9, 10-14, 15-19, 20.
  - Кількість кронштейнів: 2, 3, 4, 5, 6.



Артикул	Розмір	L мм	W мм	H мм	W кг	Упак.2	Упак.	Од.	Ціна за од. з ПДВ, Євро
<b>1121535</b>	1x25	126	112	169	0,674	10	1	ШТ	<b>118,70</b>
<b>1121536</b>	2x25	226	112	169	1,322	90	1	ШТ	<b>225,58</b>
<b>1121537</b>	3x25	326	112	169	1,986	60	1	ШТ	<b>334,87</b>

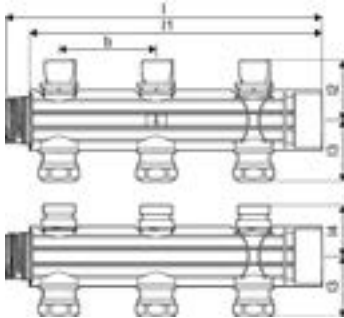

## Уронор Varіo Затискний адаптер (євроконус) PEХ

- Виготовлено з лудженої латуні, із затискним кільцем.
- Для під'єднання труб Уронор PE-Ха до радіаторних вузлів і колекторів із різьбою 3/4" під євроконус.



Артикул	Розмір	G дюйм	I мм	II мм	z1 мм	Упак.2	Упак.	Од.	Ціна за од. з ПДВ, Євро
<b>1065290</b>	20x1,9/2,0-G3/4"FT Euro	3/4	24	14	3	25	1	ШТ	<b>6,04</b>
<b>1065291</b>	25x2,3-G3/4"FT Euro	3/4	27	14	7	25	1	ШТ	<b>32,05</b>

## Уронор Magna Крани колекторні

- Різьба 1 1/2" ВР – G 1 1/2" ЗР.
- Матеріал: латунь.
- Комплект складається з 2 кранів.



Артикул	Розмір	L мм	W мм	H мм	W кг	Упак.2	Упак.	Од.	Ціна за од. з ПДВ, Євро
<b>1030135</b>	2x G 1 1/2	170	105	60	0,91	160	1	ШТ	<b>170,79</b>

# Magna

## Уронор Magna Комплект кронштейнів

- Комплект кронштейнів для монтажу промислового колектору Уронор 1 1/2", складається з:
  - Кронштейн короткий: 2 шт;
  - Кронштейн довгий: 2 шт;
- Кріплення, 1 комплект:
  - 8 шурупів 6x60 мм;
  - 8 пластикових анкерів 8x40 мм.
- Матеріал: поліамід.



Артикул	L мм	W мм	H мм	W кг	Упак.2	Упак.	Од.	Ціна за од. з ПДВ, Євро
<b>1045816</b>	145	100	25	0,314	232	1	ШТ	<b>35,00</b>

## Уронор Magna Витратомір до колектора

- Діапазон 4-20 л/хв. Є можливість повного перекриття петлі.
- Матеріал: поліамід, армований скловолокном.



Артикул	L мм	W мм	H мм	W кг	Упак.2	Упак.	Од.	Ціна за од. з ПДВ, Євро
<b>1030134</b>	125	35	35	0,048	20	1	ШТ	<b>33,06</b>

## Уронор Multi Фіксатор повороту, пластик

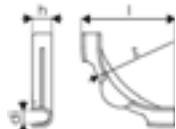

Артикул	Розмір	d1 мм	l мм	z мм	h мм	Упак.2	Упак.	Од.	Ціна за од. з ПДВ, Євро
<b>1135492</b>	20-22	20	144	100	28	140	35	ШТ	<b>1,21</b>

## Уронор Multi Фіксатор повороту, пластик

- Виготовлено з пластику, забезпечує вигин труби на 90° в місцях підключення до колектору.

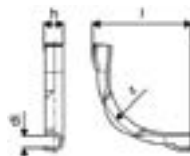

Артикул	Розмір	d1 мм	l мм	z мм	h мм	r мм	Упак.2	Упак.	Од.	Ціна за од. з ПДВ, Євро
<b>1001230</b>	28	27	175	145	40	145	900	50	ШТ	<b>2,53</b>

# Meltaway



майданчиків, тротуарів, футбольних полів тощо.

Система сніготанення Uropor якнайкраще підходить для будь-яких відкритих поверхонь із твердим або трав'яним покриттям. Особливо для парковок, з'їздів, під'їздів біля будівель, вертолітних

## Переваги:

- Безпека: запобігає травмам і відповідальності за нещасні випадки.
- Цілолітня експлуатація (напр. футбольних полів).
- Ефективність: відсутність клопоту та витрат на прибирання снігу та льоду.
- Автоматизація: можливість встановлення автоматики сніготанення Move Pro.
- Екологічність: немає необхідності у використанні солі.



## Уропор Meltaway Труба сніготанення PE-Xa orange

- Робоча температура до 50°C, макс. 70°C.
- Робочий тиск до 4,5 бар.

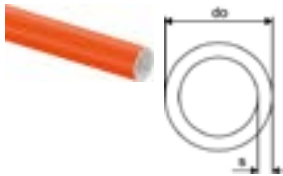

Артикул	Розмір	L м	do мм	s мм	Упак.2	Упак.	Од.	Ціна за од. з ПДВ, Євро
<b>1087526</b>	25x2,3 640м	640	25	2,3	640	640	м	<b>за запитом</b>

## Уропор Meltaway PE колектор

- Колектор сніготанення для прокладки в землі.



Артикул	Розмір	d мм	крок мм	Виходи	Упак.2	Упак.	Од.	Ціна за од. з ПДВ, Євро
<b>1033631</b>	75мм 1x12 крок 500 6м	75	500	12		1	ШТ	<b>932,12</b>
<b>1033632</b>	110 1x12 крок 500 6м	110	500	12		1	ШТ	<b>1 000,90</b>



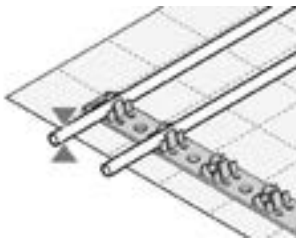

Система теплих/холодних підлог, стін або стель з фіксацією труби на планках з кріпленнями.

### Переваги:

- ▶ Універсальна система кріплень для різних конструкцій.
- ▶ Труба 9,9 мм на стінах, і стелях не заповітряється.



## Upronor Fix Фіксуючий трак

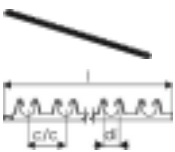

Артикул	Розмір	крок	d1	l	Упак.2	Упак.	Од.	Ціна за од. з ПДВ, Євро		
<b>1135496</b>	16-20мм	крок 50мм	1 м	50	20	1013	2000	100	шт	<b>3,00</b>

## Upronor Fix Фіксуючий трак

- ▶ U-подібна планка для кріплення труби Upronor PE-Xa 9,9x1,1 мм.
- ▶ Довжина: 2,5 м, Ширина: 24 мм.
- ▶ Відстань між фіксаторами: 20 мм.
- ▶ Висота (разом з трубою): 13 мм.

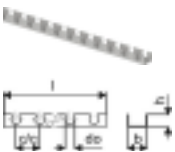

Артикул	Розмір	крок	l	d0	b	Колір	Упак.2	Упак.	Од.	Ціна за од. з ПДВ, Євро		
<b>1005274</b>	9,9мм	крок 20мм	2,5м	20	2500	10	24	сірий	25	2,5	м	<b>4,42</b>

## Upronor Comfort Pipe PLUS Труба

- ▶ Труба виготовляється із зшитого поліетилену PE-Xa, серія S5,0.
- ▶ Має антидифузійний шар від проникнення кисню EVOH.
- ▶ Має додатковий зовнішній шар з поліетилену PE, що захищає від механічних пошкоджень.
- ▶ Термін служби 50 років при сезонній роботі системи опалення:
  - Максимальна робоча температура -  $T_{роб} = 90\text{ }^{\circ}\text{C}$ ; робочий тиск - 6 бар.
  - Максимальна робоча температура -  $T_{роб} = 60\text{ }^{\circ}\text{C}$ ; робочий тиск - 10 бар.

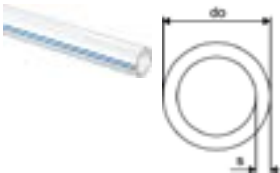

Артикул	Розмір	L	d0	s	Колір	p	Упак.2	Упак.	Од.	Ціна за од. з ПДВ, Євро
<b>1009230</b>	20x2,0	240м	20	2	білий	6	960	240	м	<b>3,09</b>
<b>1009231</b>	20x2,0	480м	20	2	білий	6	960	480	м	<b>3,09</b>

## Uponor Comfort Pipe Труба Minitec

- ▶ Труба виготовляється із зшитого поліетилену PE-Xa, серія S5,0.
- ▶ Має антидифузійний шар від проникнення кисню EVON.
- ▶ Термін служби 50 років при сезонній роботі системи опалення:
  - Максимальна робоча температура -  $T_{роб} = 90\text{ }^{\circ}\text{C}$ ; робочий тиск - 6 бар.
  - Максимальна робоча температура -  $T_{роб} = 60\text{ }^{\circ}\text{C}$ ; робочий тиск - 10 бар.

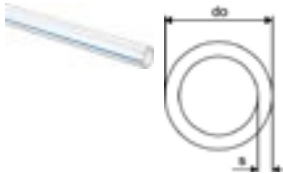

Артикул	Розмір	da мм	s мм	Колір	р бар	Упак.2	Упак.	Од.	Ціна за од. з ПДВ, Євро
<b>1063288</b>	9,9x1,1 120м	9,9	1,1	білий	6	1680	120	м	<b>2,20</b>
<b>1063289</b>	9,9x1,1 240м	9,9	1,1	білий	6	2640	240	м	<b>2,20</b>
<b>1063381</b>	9,9x1,1 480м	9,9	1,1	білий	6	2880	480	м	<b>2,20</b>

## Uponor Minitec Затискний адаптер (євроконус)

- ▶ Для підключення до колекторів Uponor й інших вузлів євроконусом.
- ▶ Виготовлено з латуні.
- ▶ В комплект входить кільце Q&E 9,9 мм із зшитого поліетилену PE-Xa.

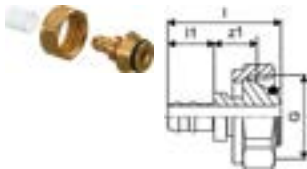

Артикул	Розмір	G	l	l1	z1	Упак.2	Упак.	Од.	Ціна за од. з ПДВ, Євро	
<b>1005266</b>	9,9x1,1-G $\frac{3}{4}$ "Euro	$\frac{3}{4}$	дюйм	мм	мм	мм	100	10	шт	<b>9,92</b>

## Uponor Minitec Муфта Q&E

- ▶ Виготовлено з латуні.
- ▶ В комплект входить 2 кільця Q&E 9,9 мм із зшитого поліетилену PE-Xa.

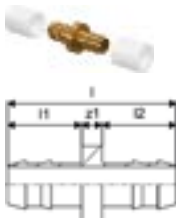

Артикул	Розмір	l	l1	l2	z1	р	Упак.2	Упак.	Од.	Ціна за од. з ПДВ, Євро
<b>1005264</b>	9,9x1,1	33	14	14	4	6	100	10	шт	<b>5,81</b>

## Uponor Q&E Трійник редуційний Minitec

- ▶ Виготовлено з лудженої латуні.
- ▶ У комплект входить одне кільце Q&E 9,9 мм і два кільця Q&E 20 мм із зшитого поліетилену PE-Xa.

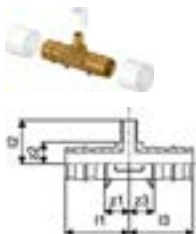

Артикул	Розмір	l1	l2	l3	z1	z2	z3	Упак.2	Упак.	Од.	Ціна за од. з ПДВ, Євро
<b>1020524</b>	20xMinitec9,9xQ&E20	36	25	36	14	12	14	75	5	шт	<b>13,62</b>

## Uronor Minitec Штуцер із зовнішньою різьбою

- Зовнішня різьба трубна конічна по DIN EN 10226-1.
- Виготовлено з латуні.
- В комплект входить кільце Q&E 9,9 мм із зшитого поліетилену PE-Xa.

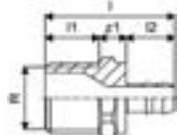

Артикул	Розмір	l	l1	l2	R	z1	p	Упак.2	Упак.	Од.	Ціна за од. з ПДВ, Євро
		мм	мм	мм	дюйм	мм	бар			шт	
<b>1005265</b>	9,9-R $\frac{1}{2}$ "MT	38	16	14	$\frac{1}{2}$	8	6	100	10	шт	<b>8,26</b>

## Uronor Q&E Редукція Minitec

Виготовлено з лудженої латуні. У комплект входить одне кільце Q&E 9,9 мм і одне кільце Q&E 20 мм із зшитого поліетилену PE-Xa.

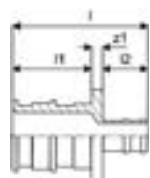

Артикул	Розмір	l	l1	l2	z1	Упак.2	Упак.	Од.	Ціна за од. з ПДВ, Євро
		мм	мм	мм	мм			шт	
<b>1020518</b>	20xMinitec9,9	38	22	13	3	150	5	шт	<b>13,62</b>

## Uronor Multi Фіксатор повороту, пластик

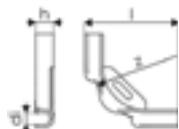

Артикул	Розмір	d1	l	z	h	Упак.2	Упак.	Од.	Ціна за од. з ПДВ, Євро
		мм	мм	мм	мм			шт	
<b>1135490</b>	10-12	13	100	55	19	360	60	шт	<b>0,74</b>

## Uronor Multi Фіксатор повороту, пластик

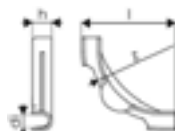

Артикул	Розмір	d1	l	z	h	Упак.2	Упак.	Од.	Ціна за од. з ПДВ, Євро
		мм	мм	мм	мм			шт	
<b>1135491</b>	14-18	17	115	84	24	240	30	шт	<b>0,76</b>
<b>1135492</b>	20-22	20	144	100	28	140	35	шт	<b>1,21</b>

## Uronor Multi Стягуючий хомут PA

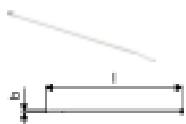

Артикул	Розмір	l	b	Упак.2	Упак.	Од.	Ціна за од. з ПДВ, Євро
		мм	мм			шт	
<b>1005372</b>	300мм	300	7	6000	100	шт	<b>0,16</b>
<b>1086531</b>	200мм	200	5	10000	100	шт	<b>0,05</b>

# Поверхневі трубні системи

## Uponor Comfort Pipe PLUS Труба

- ▶ Труба виготовляється із зшитого поліетилену PE-Xa, серія S5,0.
- ▶ Має антидифузійний шар від проникнення кисню EVOH.
- ▶ Має додатковий зовнішній шар з поліетилену PE, що захищає від механічних пошкоджень.
- ▶ Термін служби 50 років при сезонній роботі системи опалення:
  - Максимальна робоча температура -  $T_{роб} = 90\text{ }^{\circ}\text{C}$ ; робочий тиск - 6 бар.
  - Максимальна робоча температура -  $T_{роб} = 60\text{ }^{\circ}\text{C}$ ; робочий тиск - 10 бар.

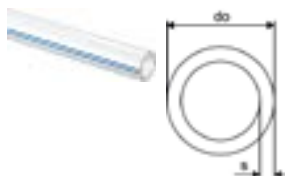

Артикул	Розмір	do мм	s мм	Колір -	p бар	Упак.2	Упак.	Од.	Ціна за од. з ПДВ, Євро
<b>1062883</b>	14x2,0 120м	14	2	білий	6	1320	120	м	<b>2,06</b>
<b>1062884</b>	14x2,0 240м	14	2	білий	6	1680	240	м	<b>2,06</b>
<b>1062044</b>	16x2,0 120м	16	2	білий	6	1080	120	м	<b>2,62</b>
<b>1062045</b>	16x2,0 240м	16	2	білий	6	1440	240	м	<b>2,62</b>
<b>1062046</b>	16x2,0 640м	16	2	білий	6	1280	640	м	<b>2,62</b>
<b>1034535</b>	17x2,0 120м	17	2	білий	6	840	120	м	<b>2,76</b>
<b>1009226</b>	17x2,0 240м	17	2	білий	6	1200	240	м	<b>2,76</b>
<b>1086340</b>	17x2,0 480м	17	2	білий	6	960	480	м	<b>2,76</b>
<b>1009227</b>	17x2,0 640м	17	2	білий	6	1280	640	м	<b>2,76</b>
<b>1009232</b>	20x2,0 1000м	20	2	білий	6	1000	1000	м	<b>3,09</b>
<b>1009228</b>	20x2,0 120м	20	2	білий	6	840	120	м	<b>3,09</b>
<b>1009230</b>	20x2,0 240м	20	2	білий	6	960	240	м	<b>3,09</b>
<b>1009231</b>	20x2,0 480м	20	2	білий	6	960	480	м	<b>3,09</b>

## Uponor Comfort Pipe PLUS Труба

- ▶ Труба виготовляється із зшитого поліетилену PE-Xa, серія S5,0.
- ▶ Має антидифузійний шар від проникнення кисню EVOH.
- ▶ Має додатковий зовнішній шар з поліетилену PE, що захищає від механічних пошкоджень.
- ▶ Термін служби 50 років при сезонній роботі системи опалення:
  - Максимальна робоча температура -  $T_{роб} = 90\text{ }^{\circ}\text{C}$ ; робочий тиск - 6 бар.
  - Максимальна робоча температура -  $T_{роб} = 60\text{ }^{\circ}\text{C}$ ; робочий тиск - 10 бар.

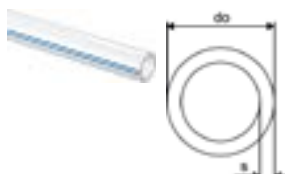

Артикул	Розмір	do мм	s мм	Колір -	p бар	Упак.2	Упак.	Од.	Ціна за од. з ПДВ, Євро
<b>1062888</b>	25x2,3 220м	25	2,3	білий	6	440	220	м	<b>3,90</b>
<b>1062889</b>	25x2,3 300м	25	2,3	білий	6	600	300	м	<b>3,90</b>
<b>1063907</b>	25x2,3 640м	25	2,3	білий	6		640	м	<b>3,90</b>

# Поверхневі трубні системи

## Uponor Comfort Pipe Труба Minitec

- ▶ Труба виготовляється із зшитого поліетилену PE-Xa, серія S5,0.
- ▶ Має антидифузійний шар від проникнення кисню EVOH.
- ▶ Термін служби 50 років при сезонній роботі системи опалення:
  - Максимальна робоча температура -  $T_{роб} = 90\text{ }^{\circ}\text{C}$ ; робочий тиск - 6 бар.
  - Максимальна робоча температура -  $T_{роб} = 60\text{ }^{\circ}\text{C}$ ; робочий тиск - 10 бар.



Артикул	Розмір	do мм	do1 мм	s мм	Колір -	р бар	Упак.2	Упак.	Од.	Ціна за од. з ПДВ, Євро
<b>1063288</b>	9,9x1,1 120м	9,9	1,1	1,1	білий	6	1680	120	м	<b>2,20</b>
<b>1063289</b>	9,9x1,1 240м	9,9	1,1	1,1	білий	6	2640	240	м	<b>2,20</b>
<b>1063381</b>	9,9x1,1 480м	9,9	1,1	1,1	білий	6	2880	480	м	<b>2,20</b>
<b>1126867</b>	9,9x1,1 1000м	9,9	1,1	1,1			2000	1000	м	<b>2,18</b>

## Uponor Comfort Pipe PN10

- ▶ Труба в бухтах для систем опалення/охолодження виготовлена зі зшитого поліетилену PE-Xa, відповідно до EN ISO 15875.
- ▶ Має антидифузійний шар від проникнення кисню EVOH (сополімер етилену і вінілового спирту).
- ▶ Термін служби 50 років при сезонній роботі системи опалення:
  - Максимальна робоча температура -  $T_{роб} = 90\text{ }^{\circ}\text{C}$ ; робочий тиск - 10 бар.
  - Максимальна робоча температура -  $T_{роб} = 60\text{ }^{\circ}\text{C}$ ; робочий тиск - 15 бар.



Артикул	Розмір	L м	do мм	s мм	Упак.2	Упак.	Од.	Ціна за од. з ПДВ, Євро
<b>1119470</b>	16x2,2 240м	240	16	2,2	1440	240	м	<b>2,83</b>
<b>1119471</b>	16x2,2 640м	640	16	2,2	1280	640	м	<b>2,83</b>
<b>1119472</b>	20x2,8 240м	240	20	2,8	960	240	м	<b>3,24</b>
<b>1119533</b>	20x2,8 480м	480	20	2,8	960	480	м	<b>3,24</b>

# Фітинги та аксесуари

## Уронор Q&E Редукція Minitec S-Press

► Для організації системи Тихельмана металопластиком.

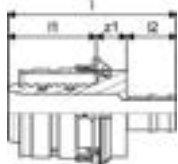

Артикул	Розмір	l мм	l1 мм	l2 мм	z1 мм	Упак.2	Упак.	Од.	Ціна за од. з ПДВ, Євро
<b>1063939</b>	20-Q&E9,9	43	22	13	8	12	2	ШТ	<b>14,45</b>

## Уронор Q&E Трійник Minitec S-Press

► Для організації системи Тихельмана металопластиком.

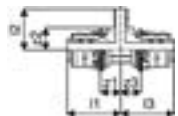

Артикул	Розмір	l1 мм	l2 мм	l3 мм	z1 мм	z2 мм	z3 мм	Упак.2	Упак.	Од.	Ціна за од. з ПДВ, Євро
<b>1063938</b>	20-Q&E9,9-Press20	36	28	36	14	15	14	6	2	ШТ	<b>14,70</b>

## Уронор Q&E Трійник редукційний

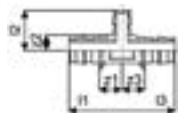

Артикул	Розмір	l мм	l1 мм	l2 мм	z1 мм	z2 мм	z3 мм	Упак.2	Упак.	Од.	Ціна за од. з ПДВ, Євро
<b>1063932</b>	20-14-20	39	29	39	17	11	17	6	2	ШТ	<b>16,68</b>

## Уронор Flex-X євроконус PEХ

► Виготовлено з латуні.

► Євроконуси для під'єднання труб Уронор PE-Ха до радіаторних вузлів, колекторів та інших приладів з різьбою 3/4".



Артикул	Розмір	G дюйм	l мм	l1 мм	z1 мм	p бар	Упак.2	Упак.	Од.	Ціна за од. з ПДВ, Євро
<b>1045542</b>	16x2,2-3/4" FT Euro	3/4	24	16	1	10	100	10	КОМПЛ.	<b>8,06</b>
<b>1045543</b>	20x2,8-3/4" FT Euro	3/4	29	16	5	10	100	10	КОМПЛ.	<b>10,06</b>
<b>1057441</b>	16x1,8/2,0-3/4" FT Euro	3/4	24	16	1	6	100	10	ШТ	<b>7,68</b>

## Уропор Multi Фіксуєчий трак

- Фіксуєчий U-подібний трак для кріплення труб Уропор.
- Довжина: 3 м, Ширина: 50 мм,
- Міжосьова відстань між фіксаторами: 50 мм,
- Матеріал: ПВХ.

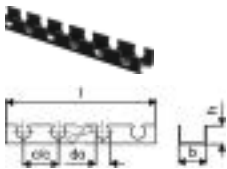

Артикул	Розмір	крок I мм	l мм	do мм	b мм	ND	Колір	Упак.2	Упак.	Од.	Ціна за од. з ПДВ, Євро
<b>1005358</b>	20мм крок 50мм 3м	50	3000	20	40	26	RAL 7042	30	3	м	<b>5,10</b>

## Уропор Multi Поліетиленова плівка PE

- Плівка товщиною 0,2 мм для покриття встановленої теплової / звукової ізоляції.
- Запобігає потраплянню мокрого бетону на ізоляційний шар.
- Розмір: 60 м x 1,25 м



Артикул	Розмір	s мм	b мм	ND	A м²	Колір	Упак.2	Упак.	Од.	Ціна за од. з ПДВ, Євро
<b>1005049</b>	0,2мм 60x1,25м	0,2	1250	0,2	75	прозора	3375	75	м²	<b>1,54</b>

## Уропор Multi Анкер для фольги

- Для кріплення плівки до теплоізоляції. Довжина 25 мм.
- Матеріал: пластик.

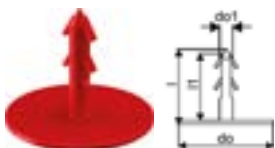

Артикул	Розмір	l мм	ll мм	do мм	do1 мм	Колір	Упак.2	Упак.	Од.	Ціна за од. з ПДВ, Євро
<b>1000016</b>	l=25мм	28	25	35	4,8	червоний	5000	100	шт	<b>0,35</b>

## Уропор Multi Теплоізоляційна панель XPS 400

- Теплоізоляція для великих навантажень XPS 400.
- Має замки з торців для легкого монтажу.
- Теплопровідність:  $\lambda = 0,035$  Вт/мК.

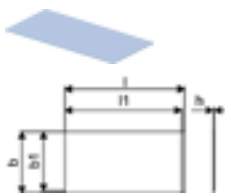

Артикул	Розмір	h мм	l мм	b мм	ND	A м²	R м²К/Вт	Упак.2	Упак.	Од.	Ціна за од. з ПДВ, Євро
<b>1084161</b>	10X600X1250мм	10	600	1250	10	0,75	0,25	360	30	м²	<b>11,52</b>
<b>1084207</b>	20X600X1250мм	20	600	1250	20	0,75	0,55		15,75	м²	<b>20,95</b>

## Уропор Multi Демпферна стрічка



Артикул	Розмір	L м	s мм	b мм	Колір	Упак.2	Упак.	Од.	Ціна за од. з ПДВ, Євро
<b>1000080</b>	150x10мм	50	10	150	синій		200	м	<b>1,11</b>

# Multi

## Уроног Multi Демпферна стрічка

- Має клейку основу для герметичного кріплення до стіни і ізоляції.
- Матеріал: поліетилен із закритими порами PE-LD.
- Група вогнестійкості: B2.
- Колір синій.
- Довжина рулону: 50 м.



Артикул	Розмір	L м	s мм	b мм	Колір	Упак.2	Упак.	Од.	Ціна за од. з ПДВ, Євро
<b>1000079</b>	150x8мм	50	8	150	синій		200	м	<b>0,83</b>

## Уроног Multi Демпферна стрічка НВ



Артикул	Розмір	L м	b мм	s мм	Колір	Упак.2	Упак.	Од.	Ціна за од. з ПДВ, Євро
<b>1135494</b>	150x8мм	50	150	8			250	м	<b>0,96</b>

## Уроног Multi Профіль розширювальний



Артикул	Розмір	h мм	L м	s мм	Колір	Упак.2	Упак.	Од.	Ціна за од. з ПДВ, Євро
<b>1090229</b>	1800x100x10мм	100	1,8	10,0		720	18	м	<b>7,52</b>



# Vario S

## Упорор Vario S Сталевий колектор FM

- Попередньо зібраний колектор 1" з нержавіючої сталі.
- У комплект входять: подаючий і зворотний колектори, два кронштейни, два бічних поворотних вузла з виходами для заповнення / зливу та випуску повітря.
- Входи колекторів виконані з накидною гайкою 1" (включають плоскі ущільнювачі), з можливістю правостороннього або лівостороннього монтажу.
- Виходи на петлі мають зовнішню різьбу 3/4" під євроконус. Відстань між виходами 50 мм.
- Витратоміри зі шкалою від 0 до 5 л/хв, з можливістю повного закриття петлі.
- Зворотний колектор оснащений балансувальними клапанами з можливістю установки виконавчих механізмів.
- Максимальна витрата на колектор - 3,5 м³/год.
- Максимальна робоча температура - 60 °С.
- Максимальний робочий тиск - 6 бар.

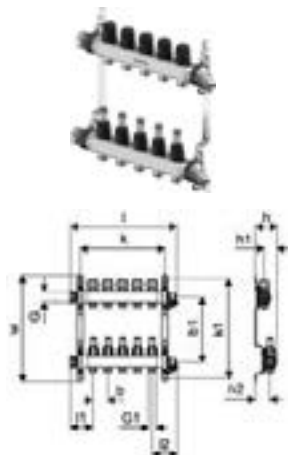

Артикул	Розмір	l	l1	l2	b	b1	h	h1	h2	k	k1	w	Упак.2	Упак. Од.	Ціна за од. з ПДВ, Євро	
12.24 1140833	2xG3/4 Euro - G1	214	77	87	50	217	73	30	50	135	336	357	108	1	ШТ	за запитом
12.24 1140834	3xG3/4 Euro - G1	264	77	87	50	217	73	30	50	185	336	357	108	1	ШТ	за запитом
12.24 1140835	4xG3/4 Euro - G1	314	77	87	50	217	73	30	50	235	336	357	90	1	ШТ	за запитом
12.24 1140836	5xG3/4 Euro - G1	364	77	87	50	217	73	30	50	285	336	357	90	1	ШТ	за запитом
12.24 1140837	6xG3/4 Euro - G1	414	77	87	50	217	73	30	50	335	336	357	90	1	ШТ	за запитом
12.24 1140838	7xG3/4 Euro - G1	464	77	87	50	217	73	30	50	385	336	357	54	1	ШТ	за запитом
12.24 1140839	8xG3/4 Euro - G1	514	77	87	50	217	73	30	50	435	336	357	54	1	ШТ	за запитом
12.24 1140840	9xG3/4 Euro - G1	564	77	87	50	217	73	30	50	485	336	357	54	1	ШТ	за запитом
12.24 1140841	10xG3/4 Euro - G1	614	77	87	50	217	73	30	50	535	336	357	54	1	ШТ	за запитом
12.24 1140842	11xG3/4 Euro - G1	664	77	87	50	217	73	30	50	585	336	357	54	1	ШТ	за запитом
12.24 1140843	12xG3/4 Euro - G1	714	77	87	50	217	73	30	50	635	336	357	54	1	ШТ	за запитом
1140844	13xG3/4 Euro - G1	764	77	87	50	217	73	30	50	685	336	357	36	1	ШТ	628,23
1140845	14xG3/4 Euro - G1	814	77	87	50	217	73	30	50	735	336	357	36	1	ШТ	678,07
1140846	15xG3/4 Euro - G1	864	77	87	50	217	73	30	50	785	336	357	36	1	ШТ	725,82
1140847	16xG3/4 Euro - G1	914	77	87	50	217	73	30	50	835	336	357	36	1	ШТ	774,50

## Упорор Vario Сервопривід для сталевих колекторів NC

Для колекторів Vario S або M.

- Довжина ходу: 5 мм.
- Кабель підключення: 2 x 0,75 мм<sup>2</sup> x 1 м.
- Клас захисту: IP 54.
- Потужність: 1 Вт.
- Діапазон температур: 0 °С ... 60 °С.
- Висота: 61 мм + насадка.

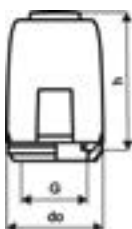

Артикул	Розмір	do	h	Упак.2	Упак. Од.	Ціна за од. з ПДВ, Євро
1141676	FT 230V 1W IP54	50	83	100	1	ШТ 23,97
1141677	FT 24V 1W IP54	50	83	100	1	ШТ 23,91

# Vario S

## Уронор Vario Комплект балансувальних клапанів

- Для гідравлічного балансування та відключення колекторів Уронор.
- Складається з:
  - Клапан на подачу 1"ЗР-1" ВР з маховичком й індикатором статусу/закриття, kvs = 5,4 м<sup>3</sup> /год.
  - Зворотний клапан 1"ЗР-1" ВР з маховичком й індикатором закриття, kvs = 6,4 м<sup>3</sup> /год.
- Можливе встановлення виконавчого механізму Уронор (24В:1141679, 220В:1141678). При встановленому виконавчому механізмі kvs = 4,8 м<sup>3</sup> / год.
- Матеріал: корпуси клапанів зроблені з латуні, маховички з поліаміду.
- Максимальний тиск: 10 бар (вода).

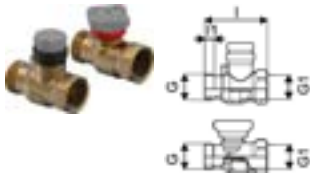

Артикул	Розмір	l	l1	l2	h	h1	z1	Упак.2	Упак.	Од.	Ціна за од. з ПДВ, Євро
		мм	мм	мм	мм	мм	мм				
<b>1137413</b>	G1-Rp1	80	12	15	56	46	53	10	1	КОМПЛ.	<b>99,83</b>

## Уронор Vario Крани кульові

- Виготовляється з нікельованої латуні. Внутрішня різьба ¾", зовнішня різьба 1" під плоский ущільнювач.
- Довжина 60 мм.
- У комплект входять два крани.

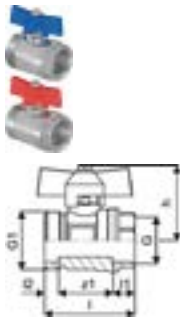

Артикул	Розмір	G	G1	l	l1	l2	l3	z1	Упак.2	Упак.	Од.	Ціна за од. з ПДВ, Євро
		дюйм	дюйм	мм	мм	мм	мм	мм				
<b>1086558</b>	¾-G1	¾	1	51	12	8	43	31	10	1	КОМПЛ.	<b>43,56</b>

## Уронор Vario Кутові крани до колектору

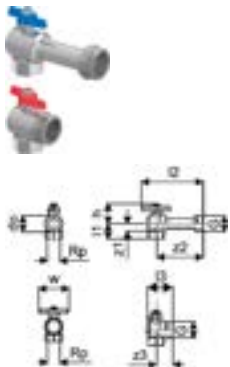

Артикул	Розмір	G	Rp	l1	l2	l3	do	h	w	z1	z2	z3	Упак.	Од.	Ціна за од. з ПДВ, Євро
		дюйм	дюйм	мм	мм	мм	мм	мм	мм	мм	мм	мм			
<b>1086559</b>	Rp ¾" - G1"	1	¾	31	95	94	33	43	60	22	88	27	1	КОМПЛ.	<b>89,33</b>

# Vario S

## Уронор Vario Кутові крани для колектору

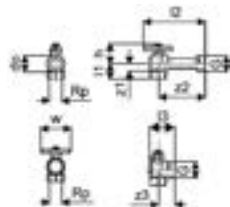

Артикул	Розмір	G дюйм	Rp дюйм	I1 мм	I2 мм	I3 мм	do мм	h мм	w мм	z1 мм	z2 мм	z3 мм	Упак.2	Упак.	Од.	Ціна за од. з ПДВ, Євро
<b>1090732</b>	G1-Rp1	1	1	31	95	94	33	43	60	22	88	27	260	1	КОМПЛ.	<b>89,33</b>

## Уронор Vario S Накладний термометр



Артикул	di мм	do мм	h мм	Упак.2	Упак.	Од.	Ціна за од. з ПДВ, Євро
<b>1086537</b>	5	64	5	10	1	КОМПЛ.	<b>27,77</b>

## Уронор Vario S Витратомір



Артикул	Розмір	G дюйм	L мм	I1 мм	do мм	Упак.2	Упак.	Од.	Ціна за од. з ПДВ, Євро
<b>1140963</b>	0-5л/хв	½	101	68	36	20	1	ШТ	<b>5,96</b>

# Vario C

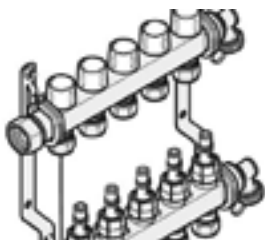

## Upronor Vario C Сталевий колектор FM

- ▶ Попередньо зібраний колектор 1" з нержавіючої сталі.
- ▶ У комплект входять: подаючий і зворотний колектори, два кронштейни, два бічних поворотних вузла з виходами для заповнення / зливу та випуску повітря.
- ▶ Входи колекторів виконані з накидною гайкою 1" (включають плоскі ущільнювачі).
- ▶ Виходи мають зовнішню різьбу 3/4" під євроконус.
- ▶ Витратоміри зі шкалою від 0 до 5 л/хв, з можливістю повного закриття петлі.
- ▶ Зворотний колектор оснащений балансувальними клапанами з можливістю установки сервоприводів.
- ▶ Максимальна робоча температура - 60 °С.
- ▶ Максимальний робочий тиск - 6 бар.

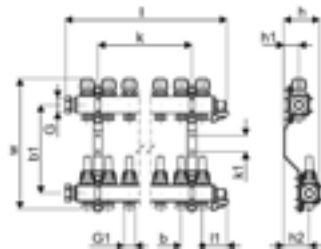

Артикул	Розмір	l	l1	l2	h	h1	h2	k	k1	w	Упак.2	Упак.	Од.	Ціна за од. з ПДВ, Євро
		мм	мм	мм	мм	мм	мм	мм	мм	мм				
<b>1133470</b>	2x3/4 Euro	162	59	53	86	36	61	100		309	72	1	шт	<b>142,76</b>
<b>1133471</b>	3x3/4 Euro	212	59	53	86	36	61	50	39	309	96	1	шт	<b>165,74</b>
<b>1133472</b>	4x3/4 Euro	262	59	53	86	36	61	100	39		96	1	шт	<b>189,88</b>
<b>1133473</b>	5x3/4 Euro	312	59	53	86	36	61	200	39	309	78	1	шт	<b>213,04</b>
<b>1133474</b>	6x3/4 Euro	362	59	53	86	36	61	200	39	309	72	1	шт	<b>236,35</b>
<b>1133475</b>	7x3/4 Euro	412	59	53	86	36	61	250	39	309	54	1	шт	<b>261,88</b>
<b>1133476</b>	8x3/4 Euro	462	59	53	86	36	61	300		309	54	1	шт	<b>283,61</b>
<b>1133477</b>	9x3/4 Euro	512	59	53	86	36	61	350			54	1	шт	<b>306,92</b>
<b>1133478</b>	10x3/4 Euro	562	59	53	86	36	61	400		309	54	1	шт	<b>331,43</b>
<b>1133479</b>	11x3/4 Euro	612	59	53	86	36	61	450		309	54	1	шт	<b>354,69</b>
<b>1133480</b>	12x3/4 Euro	662	59	53	86	36	61	500		309	72	1	шт	<b>377,45</b>

# Vario C

## Уरणор Vario C Колектор сталевий без торців FM

Включає:

- 2 балки з комплектом кріплень,
- витратоміри на подачі,
- крани під сервоприводи на зворотці,
- торцеві комплекти на вибір (окремо).

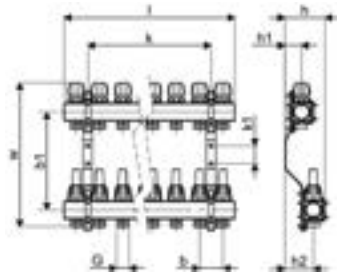

Артикул	Розмір	G дюйм	l мм	ll мм	b мм	b1 мм	h мм	h1 мм	h2 мм	k мм	kl мм	w мм	Упак.2	Упак.	Од.	Ціна за од. з ПДВ, Євро
<b>1135367</b>	2x¾ Euro	¾	102	26	50	210	86	36	61	100	39	309	96	1	ШТ	<b>123,69</b>
<b>1135368</b>	3x¾ Euro	¾	152	26	50	210	86	36	61	50	39	309	96	1	ШТ	<b>151,62</b>
<b>1135369</b>	4x¾ Euro	¾	202	26	50	210	86	36	61	100	39	309	96	1	ШТ	<b>181,01</b>
<b>1135370</b>	5x¾ Euro	¾	252	26	50	210	86	36	61	150	39	309	72	1	ШТ	<b>209,12</b>
<b>1135371</b>	6x¾ Euro	¾	302	26	50	210	86	36	61	200	39	309	72	1	ШТ	<b>229,26</b>
<b>1135372</b>	7x¾ Euro	¾	352	26	50	210	86	36	61	250	39	352	78	1	ШТ	<b>254,02</b>
<b>1135373</b>	8x¾ Euro	¾	402	26	50	210	86	36	61	300	39	309	78	1	ШТ	<b>275,10</b>
<b>1135374</b>	9x¾ Euro	¾	452	26	50	210	86	36	61	350	39	309	54	1	ШТ	<b>297,71</b>
<b>1135375</b>	10x¾ Euro	¾	502	26	50	210	86	36	61	400	39	309	54	1	ШТ	<b>321,49</b>
<b>1135376</b>	11x¾ Euro	¾	552	26	50	210	86	36	61	450	39	309	54	1	ШТ	<b>344,05</b>
<b>1135377</b>	12x¾ Euro	¾	602	26	50	210	86	36	61	500	39	309	54	1	ШТ	<b>366,13</b>

## Уरणор Vario Сервопривід для сталевих колекторів NC

Для колекторів Vario S або M.

- Довжина ходу - 5 мм.
- Кабель підключення: 2 x 0,75 мм<sup>2</sup> x 1 м.
- Клас захисту: IP 54.
- Потужність - 1 Вт.
- Діапазон температур: 0 °С ... 60 °С.
- Висота: 61 мм + насадка.

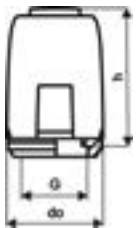

Артикул	Розмір	dø мм	h мм	Упак.2	Упак.	Од.	Ціна за од. з ПДВ, Євро
<b>1141676</b>	FT 230V 1W IP54	50	83	100	1	ШТ	<b>23,97</b>
<b>1141677</b>	FT 24V 1W IP54	50	83	100	1	ШТ	<b>23,91</b>

## Уरणор Vario Комплект: автоматичний розповітрявач + злив NP



Артикул	Розмір	G дюйм	Упак.2	Упак.	Од.	Ціна за од. з ПДВ, Євро
<b>1135297</b>	G1	1	15	1	КОМПЛ.	<b>75,55</b>

# Vario C

## Уронор Vario Комплект: ручний розповітрявач + злив NP



Артикул	Розмір	I мм	II мм	Упак.2	Упак.	Од.	Ціна за од. з ПДВ, Євро
<b>1135299</b>	G1	95	71	15	1	КОМПЛ.	<b>43,76</b>

## Уронор Vario Комплект колекторних кранів NP

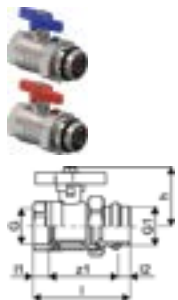

Артикул	Розмір	I мм	II мм	I2 мм	Упак.2	Упак.	Од.	Ціна за од. з ПДВ, Євро
<b>1135295</b>	G1-G1	82	14	10	15	1	КОМПЛ.	<b>57,92</b>

## Уронор Vario Витратомір



Артикул	Розмір	G дюйм	I мм	II мм	do мм	Упак.2	Упак.	Од.	Ціна за од. з ПДВ, Євро
<b>1133468</b>	0-5л/хв	1/2	101	67	36	20	1	ШТ	<b>5,96</b>

## Уронор Vario Запасні адаптери до сервоприводів

Комплект запасних адаптерів (2 шт.) для сервоприводів, що працюють з колекторами Уронор.

- для колектора Vario S або M - 1 шт.
- для колектора Vario PLUS, MAGNA - 1 шт.



Артикул	Розмір	L мм	W мм	H мм	W кг	Упак.2	Упак.	Од.	Ціна за од. з ПДВ, Євро
<b>1141758</b>	M, MAGNA, PLUS, S	80	80	25	0,03	50	1	КОМПЛ.	<b>9,44</b>

# Vario PLUS

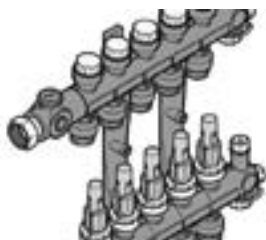

Uponor Vario PLUS - це високоякісний колектор з армованого скловолокном поліаміду, що характеризується швидким монтажем та високою надійністю. Це забезпечується

швидкозбірними модулями на 1, 3, 4 та 6 петель та універсальним комплектом для наповнення/зливу/розповітряння та інших необхідних комплектуючих. Виходи G 3/4" під євроконус дозволяють підключати різні види та діаметри труб Uponor, що робить колектор універсальним для систем підігріву та охолодження.



## Uponor Vario PLUS Модульний пластиковий колектор

- У комплект входять подаючий і зворотний колектори з поліаміду.
- Виходи 3/4" під євроконуси Uponor. Відстань між виходами 50 мм.
- Колектор оснащений регульованими витратомірами зі шкалою від 0 до 4 л/хв для балансування.
- Може бути обладнаний виконавчими механізмами: No. 1090262, 1000138 (24В зовн. різьба), No. 1090263, 1005605 (230В зовн. різьба).
- T<sub>макс</sub>: 60 °C, P<sub>макс</sub>: 6 бар.



Артикул	Розмір	G дюйм	l мм	l1 мм	l2 мм	l3 мм	b мм	z3 мм	Виходи -	p бар	Упак.2	Упак.	Од.	Ціна за од. з ПДВ, Євро
<b>1042471</b>	FM 1x3/4 Euro	3/4	74	50	119	63	50	50	1	6	10	1	пара	<b>76,78</b>
<b>1030583</b>	FM 3x3/4 Euro	3/4	174	150	119	63	50	50	3	6	174	1	пара	<b>185,98</b>
<b>1030584</b>	FM 4x3/4 Euro	3/4	224	200	119	63	50	50	4	6	135	1	пара	<b>237,42</b>
<b>1030585</b>	FM 6x3/4 Euro	3/4	324	300	119	63	50	50	6	6	93	1	пара	<b>348,21</b>

## Uponor Vario PLUS Базовий комплект

- Для монтажу модульного пластикового колектора Uponor.
- Комплект складається з двох кронштейнів, двох різьбових з'єднувальних елементів з накидними гайками 1", двох термометрів, двох елементів з відводом повітря і виходами для заповнення/зливу, одного дренажного шлангу, одного байпасу, одного ключа.



Артикул	Розмір	мм	Упак.2	Упак.	Од.	Ціна за од. з ПДВ, Євро
<b>1009209</b>	K1	150	248	1	шт	<b>136,13</b>

## Uponor Vario Сервопривід для пластикових колекторів NC

Для колекторів Vario Plus або Magna.

- Довжина ходу 5 мм.
- Кабель підключення: 2 x 0,75 мм<sup>2</sup> x 1 м.
- Клас захисту IP 54.
- Потужність - 1 Вт.
- Діапазон температур 0 °C ... 60 °C.
- Висота: 61 мм + насадка.



Артикул	Розмір	do мм	h мм	Упак.2	Упак.	Од.	Ціна за од. з ПДВ, Євро
<b>1141678</b>	MT 230V 1W IP54	50	83	100	1	шт	<b>24,81</b>
<b>1141679</b>	MT 24V 1W IP54	50	83	100	1	шт	<b>24,81</b>

# Vario PLUS

## Уронор Vario Затискний адаптер (євроконус) PEX

- Виготовлено з лудженої латуні, із затискним кільцем.
- Для під'єднання труб Уронор PE-Ха до радіаторних вузлів і колекторів із різьбою  $\frac{3}{4}$ " під євроконус.



Артикул	Розмір	G дюйм	l мм	l1 мм	z1 мм	Упак.2	Упак.	Од.	Ціна за од. з ПДВ, Євро
<b>1065283</b>	14x2,0-G $\frac{3}{4}$ "FT Euro	$\frac{3}{4}$	23	13	3	25	1	ШТ	<b>8,84</b>
<b>1065284</b>	16x1,8/2,0-G $\frac{3}{4}$ "FT Euro	$\frac{3}{4}$	23	13	3	25	1	ШТ	<b>5,64</b>
<b>1065286</b>	17x2,0-G $\frac{3}{4}$ "FT Euro	$\frac{3}{4}$	23	13	3	25	1	ШТ	<b>6,04</b>
<b>1065290</b>	20x1,9/2,0-G $\frac{3}{4}$ "FT Euro	$\frac{3}{4}$	24	14	3	25	1	ШТ	<b>6,04</b>

## Уронор Vario PLUS Кутові підводи

- Для підключення низу подаючого та зворотного вхідних труб до модульного пластикового колектора Уронор 1".
- В комплект входять два коліна: довге довжиною 122 мм і коротке довжиною 42 мм.
- Матеріал - армований скловолоконном поліамід.
- T<sub>макс</sub> - 60 °C, P<sub>макс</sub> - 6 бар.



Артикул	Розмір	l1 мм	l2 мм	l3 мм	Упак.2	Упак.	Од.	Ціна за од. з ПДВ, Євро
<b>1032702</b>	122/42	122	44	40	5	1	пара	<b>28,89</b>

## Уронор Vario PLUS Штуцер під шланг

- Штуцер під шланг для заповнення та зливу модульного пластикового колектору Уронор.
- Підключення: накидна гайка  $\frac{3}{4}$ ", перехід на шланг  $\frac{1}{2}$ ".
- В комплекті 1 штука.



Артикул	Розмір	l мм	l1 мм	l2 мм	z1 мм	Упак.2	Упак.	Од.	Ціна за од. з ПДВ, Євро
<b>1009214</b>	G $\frac{3}{4}$ x $\frac{1}{2}$	35	9	23	3	10	1	ШТ	<b>3,06</b>

## Уронор Vario PLUS Фіксатор дистанції

- Для фіксації повороту модульних пластикових колекторів Уронор на 180° в разі одночасного підключення петель підлогового опалення зверху і низу, а також при підключенні кутових підводів пластикового колектору Уронор зверху.
- В комплекті 4 фіксатора.



Артикул	l мм	h мм	w1 мм	DN дюйм	Упак.2	Упак.	Од.	Ціна за од. з ПДВ, Євро
<b>1009215</b>	220	104	25	1	40	4	ШТ	<b>8,49</b>

## Уронор Vario PLUS Автомний розповітрявач



Артикул	Розмір	L мм	W мм	H мм	W кг	Упак.2	Упак.	Од.	Ціна за од. з ПДВ, Євро
<b>1038166</b>	$\frac{3}{8}$ "	75	40	40	0,04	10	1	ШТ	<b>9,22</b>



# Vario PLUS

## Uponor Vario PLUS Ключ для колектора

➤ Для заміни клапанів і витратомірів на модульному пластиковому колекторі Uponor.



Артикул	L W H W				Упак.2	Упак.	Од.	Ціна за од. з ПДВ, Євро
	мм	мм	мм	кг				
<b>1009216</b>	75	30	30	0,03	10	1	шт.	<b>6,01</b>

## Uponor Vario PLUS Комплект з байпасом



Артикул	L W H W				ЗР дюйм	Упак.2	Упак.	Од.	Ціна за од. з ПДВ, Євро
	мм	мм	мм	кг					
<b>1034518</b>	80	80	40	0,1	1	5	1	упак.	<b>38,77</b>

## Uponor Vario Комплект балансвальних клапанів

- Для гідравлічного балансування та відключення колекторів Uponor.
- Складається з:
  - Клапан на подачу 1"ЗР-1" ВР з маховичком й індикатором статусу/закриття, kvs = 5,4 м<sup>3</sup>/год.
  - Зворотний клапан 1"ЗР-1" ВР з маховичком й індикатором закриття, kvs = 6,4 м<sup>3</sup>/год.
- Можливе встановлення виконавчого механізму Uponor (24В:1141679, 220В:1141678).
- При встановленому виконавчому механізмі kvs = 4,8 м<sup>3</sup>/год.
- Матеріал: корпуси клапанів зроблені з латуні, маховички з поліаміду.
- Максимальний тиск: 10 бар (вода).

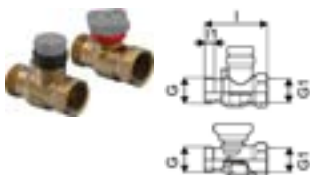

Артикул	Розмір	l l1 l2 h h1 z1							Упак.2	Упак.	Од.	Ціна за од. з ПДВ, Євро
		мм	мм	мм	мм	мм	мм	мм				
<b>1137413</b>	G1-Rp1	80	12	15	56	46	53	10	1	КОМПЛ.	<b>99,83</b>	

## Uponor Vario Крани кульові

- Виготовляється з нікельованої латуні. Внутрішня різьба 1", зовнішня різьба 1" під плоский ущільнювач.
- Довжина 60 мм.
- У комплект входять два крана.



Артикул	Розмір	l l1 l2 h z1							Упак.2	Упак.	Од.	Ціна за од. з ПДВ, Євро
		мм	мм	мм	мм	мм	мм					
<b>1059132</b>	NP G1-G1	70	12	12	51	46	10	1	1	КОМПЛ.	<b>52,01</b>	

## Uponor Vario Запасні адаптери до сервоприводів

Комплект запасних адаптерів (2 шт.) для сервоприводів, що працюють з колекторами Uponor.

- для колектора Vario S або M - 1 шт.
- для колектора Vario PLUS, MAGNA - 1 шт.



Артикул	Розмір	L W H W				Упак.2	Упак.	Од.	Ціна за од. з ПДВ, Євро
		мм	мм	мм	кг				
<b>1141758</b>	M, MAGNA, PLUS, S	80	80	25	0,03	50	1	КОМПЛ.	<b>9,44</b>

# Vario PLUS

## Уронор Vario Крани кульові

- Виготовляється з нікельованої латуні. Внутрішня різьба 3/4", зовнішня різьба 1" під плоский ущільнювач.
- Довжина 60 мм.
- У комплект входять два крана.

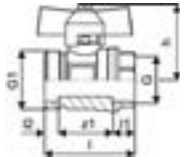

Артикул	Розмір	G дюйм	G1 дюйм	I мм	I1 мм	I2 мм	I3 мм	z1 мм	Упак.2	Упак.	Од.	Ціна за од. з ПДВ, Євро
<b>1086558</b>	3/4-G1	3/4	1	51	12	8	43	31	10	1	КОМПЛ.	<b>43,56</b>

## Уронор Vario Кутові крани до колектору

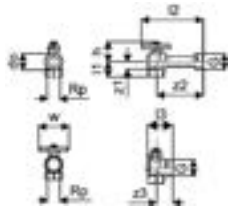

Артикул	Розмір	G дюйм	Rp дюйм	I1 мм	I2 мм	I3 мм	do мм	h мм	w мм	z1 мм	z2 мм	z3 мм	Упак.	Од.	Ціна за од. з ПДВ, Євро
<b>1086559</b>	Rp 3/4" - G1"	1	3/4	31	95	94	33	43	60	22	88	27	1	КОМПЛ.	<b>89,33</b>

## Уронор Vario Кутові крани для колектору

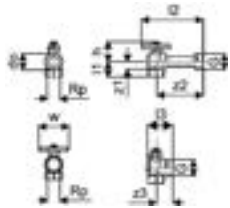

Артикул	Розмір	G дюйм	Rp дюйм	I1 мм	I2 мм	I3 мм	do мм	h мм	w мм	z1 мм	z2 мм	z3 мм	Упак.2	Упак.	Од.	Ціна за од. з ПДВ, Євро
<b>1090732</b>	G1-Rp1	1	1	31	95	94	33	43	60	22	88	27	260	1	КОМПЛ.	<b>89,33</b>

## Уронор Vario PLUS Витратомір

- Запасний витратомір для регулювання витрати на виході модульного пластикового колектору Уронор.
- Діапазон 0-4 л/хв. З можливістю повного закриття петлі.
- Матеріал - армований скловолокном поліамід.



Артикул	Розмір	I мм	I1 мм	do мм	Упак.2	Упак.	Од.	Ціна за од. з ПДВ, Євро
<b>1009217</b>	4 л/хв	146	74	38	20	1	ШТ	<b>17,03</b>

# Vario

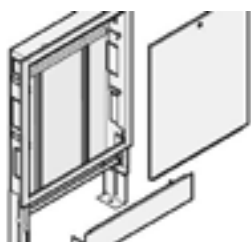

Набір супутніх товарів, аксесуарів та комплектуючих до розподільчих колекторів Upronor.

## Переваги:

- Повний асортимент комплектуючих для підключення та монтажу колекторів.
- Повна сумісність з відповідною продукцією Upronor.



## Upronor Vario Шафа колекторна вмонтована IW

- Шафа з рамою і дверцятами для прихованого монтажу.
- Глибина: 110мм, регулюється до 150мм.
- Висота регулюється: 730 - 930мм.
- Матеріал: оцинкована сталь.
- Рама та двері білі (RAL 9010).
- Двері закриваються на ключ.

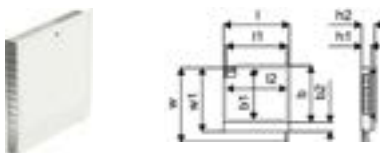

Артикул	Розмір	l мм	l1 мм	l2 мм	b мм	b1 мм	b2 мм	h1 мм	h2 мм	w мм	w1 мм	Упак.2	Упак.	Од.	Ціна за од. з ПДВ, Євро
<b>1093473</b>	550x730x110мм	605	550	539	650	572	108	110	150	930	730	18	1	шт	<b>188,33</b>
<b>1093474</b>	700x730x110мм	755	700	689	650	572	108	110	150	930	730	16	1	шт	<b>217,26</b>
<b>1093475</b>	850x730x110мм	905	850	839	650	572	108	110	150	930	730	13	1	шт	<b>249,59</b>
<b>1093476</b>	1000x730x110мм	1055	1000	989	650	572	108	110	150	930	730	12	1	шт	<b>286,68</b>
<b>1093477</b>	1150x730x110мм	1205	1150	1139	650	572	108	110	150	930	730	8	1	шт	<b>306,99</b>
<b>1093478</b>	1300x730x110мм	1355	1300	1289	650	572	108	110	150	930	730	8	1	шт	<b>344,01</b>

## Upronor Vario Двері до шафи сталеві IW S

- Рама з дверцятами для шаф прихованого монтажу.
- Висота регулюється.
- Матеріал: сталь.
- Рама та двері білі (RAL 9010).
- Двері закриваються на ключ.

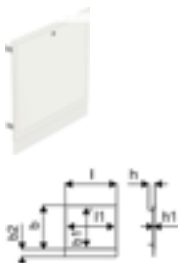

Артикул	Розмір	l мм	l1 мм	b мм	b1 мм	b2 мм	h мм	h1 мм	Упак.2	Упак.	Од.	Ціна за од. з ПДВ, Євро
<b>1093528</b>	550x730мм	605	539	650	572	108	102	16	5	1	шт	<b>113,90</b>
<b>1093541</b>	700x730мм	755	689	650	572	108	102	16	5	1	шт	<b>134,89</b>
<b>1093542</b>	850x730мм	905	839	650	572	108	102	16	5	1	шт	<b>155,51</b>
<b>1093543</b>	1000x730мм	1055	989	650	572	108	102	16	5	1	шт	<b>171,98</b>
<b>1093544</b>	1150x730мм	1205	1139	650	572	108	102	16	5	1	шт	<b>189,25</b>
<b>1093546</b>	1300x730мм	1355	1289	650	572	108	102	16	5	1	шт	<b>211,71</b>

# Vario

## Уронор Vario Замок до шафи

- Запасний замок до шаф Уронор.
- Матеріал: нікельований метал.



Артикул	L мм	W мм	H мм	W кг	Упак.2	Упак.	Од.	Ціна за од. з ПДВ, Євро
<b>1093554</b>	50	30	25	0,3	200	1	ШТ	<b>34,28</b>

## Уронор Vario Колекторна рейка

- Рейка з кріпильними матеріалами.

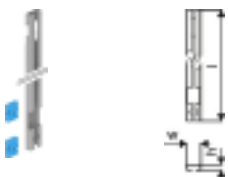

Артикул	l мм	h мм	w мм	Упак.2	Упак.	Од.	Ціна за од. з ПДВ, Євро
<b>1093555</b>	577	10	25	200	1	ШТ	<b>7,98</b>

## Уронор Vario С Шафа колекторна вмонтована IW

- Шафа з рамою і дверцятами для прихованого монтажу.
- Матеріал: оцинкована сталь.
- Рама та двері білі.



Артикул	Розмір	l мм	ll мм	b мм	h1 мм	h2 мм	w мм	w1 мм	Упак.2	Упак.	Од.	Ціна за од. з ПДВ, Євро
<b>1121509</b>	535x649x110	582	535	560	110	160	580	680	26	1	ШТ	<b>134,22</b>
<b>1121510</b>	680x649x110	682	680	560	160	110	680	580	15	1	ШТ	<b>154,24</b>
<b>1121511</b>	835x649x110	782	835	560	160	110	680	580	16	1	ШТ	<b>156,06</b>
<b>1121512</b>	1035x649x110	1082	1035	560	160	110	680	580	10	1	ШТ	<b>164,92</b>
<b>1121513</b>	1135 x649x110	1182	1135	560	160	110	680	580	10	1	ШТ	<b>196,81</b>

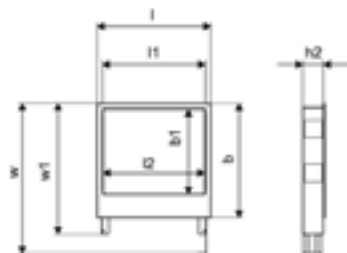

## Уронор Vario Шафа колекторна настінна OW

- Матеріал: оцинкована сталь, біла (RAL 9016).
- Без задньої стінки.

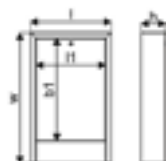

Артикул	Розмір	l мм	ll мм	b1 мм	h мм	w мм	Упак.2	Упак.	Од.	Ціна за од. з ПДВ, Євро
<b>1136215</b>	450x730x135	450	389	572	135	730	25	1	ШТ	<b>93,90</b>
<b>1136216</b>	600x730x135	600	539	572	135	730	17	1	ШТ	<b>101,48</b>
<b>1136217</b>	750x730x135	750	689	572	135	730	15	1	ШТ	<b>109,19</b>
<b>1136218</b>	900x730x135	900	839	572	135	730	12	1	ШТ	<b>123,01</b>
<b>1136219</b>	1050x730x135	1050	989	572	135	730	11	1	ШТ	<b>170,62</b>
<b>1136220</b>	1200x730x135	1200	1139	572	135	730	7	1	ШТ	<b>192,69</b>
<b>1136221</b>	1350x730x135	1350	1289	572	135	730	7	1	ШТ	<b>182,70</b>
<b>1136222</b>	1550x730x135	1550	1489	572	135	730	7	1	ШТ	<b>208,19</b>

# Vario

## Уронор Vario Задня стінка для шафи OW

► Матеріал: оцинкована сталь, біла (RAL 9016).

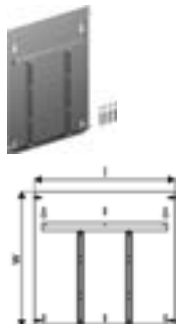

Артикул	Розмір	l мм	w мм	Упак.2	Упак.	Од.	Ціна за од. з ПДВ, Євро
<b>1136223</b>	450x730	430	560	5	1	ШТ	<b>61,20</b>
<b>1136224</b>	600x730	580	560	5	1	ШТ	<b>68,22</b>
<b>1136225</b>	750x730	730	560	5	1	ШТ	<b>100,33</b>
<b>1136226</b>	900x730	880	560	5	1	ШТ	<b>104,40</b>
<b>1136227</b>	1050x730	1030	560	5	1	ШТ	<b>114,02</b>
<b>1136228</b>	1200x730	1180	560	5	1	ШТ	<b>117,02</b>
<b>1136229</b>	1350x730	1330	560	5	1	ШТ	<b>126,63</b>
<b>1136230</b>	1550x730	1530	560	5	1	ШТ	<b>138,69</b>

## Уронор Магна Шафа промислова накладна

- Для промислових колекторів.
- Шафи не фарбовані, без задньої стінки.



Артикул	Розмір	d мм	h мм	l мм	Упак.2	Упак.	Од.	Ціна за од. з ПДВ, Євро
<b>1060553</b>	1010x835x200мм	200	835	1010		1	ШТ	<b>303,71</b>
<b>1060554</b>	1910x835x200мм	200	835	1910		1	ШТ	<b>499,93</b>
<b>1060555</b>	2310x835x200мм	200	835	2310		1	ШТ	<b>462,88</b>

# Vario

## Уронор Vario Затискний адаптер (євроконус) PEX

- ▶ Виготовлено з луженої латуні, із затискним кільцем.
- ▶ Для під'єднання труб Уронор РЕ-Ха до радіаторних вузлів і колекторів із різьбою  $\frac{3}{4}$  " під євроконус.



Артикул	Розмір	G дюйм	l мм	l1 мм	z1 мм	Упак.2	Упак.	Од.	Ціна за од. з ПДВ, Євро
<b>1065283</b>	14x2,0-G $\frac{3}{4}$ "FT Euro	$\frac{3}{4}$	23	13	3	25	1	ШТ	<b>8,84</b>
<b>1065284</b>	16x1,8/2,0-G $\frac{3}{4}$ "FT Euro	$\frac{3}{4}$	23	13	3	25	1	ШТ	<b>5,64</b>
<b>1065286</b>	17x2,0-G $\frac{3}{4}$ "FT Euro	$\frac{3}{4}$	23	13	3	25	1	ШТ	<b>6,04</b>
<b>1065290</b>	20x1,9/2,0-G $\frac{3}{4}$ "FT Euro	$\frac{3}{4}$	24	14	3	25	1	ШТ	<b>6,04</b>
<b>1065291</b>	25x2,3-G $\frac{3}{4}$ "FT Euro	$\frac{3}{4}$	27	14	7	25	1	ШТ	<b>32,05</b>

## Уронор Minifec Затискний адаптер (євроконус)

- ▶ Для підключення до колекторів Уронор й інших вузлів євроконусом.
- ▶ Виготовлено з латуні.
- ▶ В комплект входить кільце Q&E 9,9 мм із зшитого поліетилену РЕ-Ха.

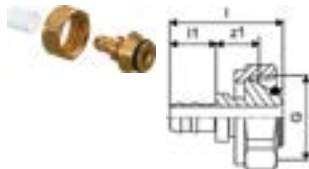

Артикул	Розмір	G дюйм	l мм	l1 мм	z1 мм	Упак.2	Упак.	Од.	Ціна за од. з ПДВ, Євро
<b>1005266</b>	9,9x1,1-G $\frac{3}{4}$ "Euro	$\frac{3}{4}$	35	14	14	100	10	ШТ	<b>9,92</b>

## Uponor Fluvia T Насосно-змішувальний блок 10 кВт Push-23-B-W

Насосно-змішувальний блок в комплекті з термостатичною головкою для підтримки постійної температури на подачі в системі підлогового, настінного і стельового опалення та охолодження.

Склад комплекту:

- Термостатичний клапан на подачі з капілярною трубкою 20-55 °С, kvs 1,2 м³/год.
- Циркуляційний насос WILO Yonos Para 15/6 RKA Q: 0,1-2,5 м³ /год, Н: 6-2,4 м, EEI 0,17з пропорційним регулюванням тиску.
- Балансувальний клапан, kvs 2,7 м³/год.
- Підключення первинного контуру: внутрішня різьба ¾".
- Підключення вторинного контуру: зовнішня різьба G 1" для підключення до колектора, також в комплекті перехідники з накидною гайкою G1-G1 для підключення кульових кранів.
- Максимальна температура в первинному контурі - 90 °С.
- Максимальна температура у вторинному контурі - 55 °С.
- Максимальний тиск - 10 бар.
- Для опалення площ з теплової потребою до 10 кВт.



Артикул	G дюйм	G1 дюйм	I мм	I1 мм	I2 мм	I3 мм	b мм	b1 мм	h мм	h1 мм	w мм	P Вт	U В	Q кВт	Витрата л/год	kvs м³/год	p бар	Упак.2	Упак.	Од.	Ціна за од. з ПДВ, Євро
<b>1078304</b>	¾	1	256	247	117	96	70	226	91	50	343	52	230	10	0,1-2,5	S 1,2 / R 2,7	6	55	1	ШТ	<b>866,21</b>

## Uponor Fluvia Move Насосно-змішувальний блок 10 кВт MPG-10-A-W

Насосно-змішувальний блок в комплекті з системою управління Uponor Smatrix Move, призначений для погодозалежного управління температурою подачі в системі підлогового, настінного і стельового опалення та охолодження. Для спільної установки з колектором, наприклад, на стіні або в колекторній шафі.

До блоку входять:

- Uponor Smatrix Move контролер.
- Датчик температури теплоносія на подачі.
- Датчик зовнішньої температури повітря.
- 3-х ходовий клапан з електроприводом, Kvs 4,3 м³ /год.
- Циркуляційний насос WILO Yonos Para 15/6 Q: 0,1-2,5 м³/год, Н: 6-2,4 м, EEI 0,17 з пропорційним регулюванням тиску.
- Підключення первинного контуру: внутрішня різьба ¾", балансувальний клапан і кульовий кран.
- Підключення вторинного контуру: зовнішня різьба G 1".
- Максимальна температура в первинному контурі - 90 °С.
- Максимальна температура у вторинному контурі - 60 °С.
- Максимальний тиск - 10 бар.
- Для системи опалення потужністю до 10 кВт.



Артикул	b мм	b1 мм	P Вт	U В	Витрата л/год	kvs м³/год	p бар	Упак.2	Упак.	Од.	Ціна за од. з ПДВ, Євро
<b>1078306</b>	70	225/215	52	230	0,1-2,5	4,3	6	30	1	ШТ	<b>1 698,30</b>

## Upronor Fluvia T Насосно-змішувальна група KRS-6

Насосно-змішувальна група з термостатичним клапаном для підтримки постійної температури на подачі. Складається з:

- Насос, Q = 3,6 м<sup>3</sup> / год, H = 4 м, 230В, 60 Вт.
  - Термостатичний клапан на подачі первинного контуру (kvs 1,2 м<sup>3</sup> / год).
  - Балансувальний клапан первинного контуру (kvs 2,7 м<sup>3</sup> / год).
  - Вбудований балансувальний вентиль на перемишці.
  - Термостатична головка 20-55 °С з датчиком.
  - Обмежувальний термостат (заводська t = 55 °С).
- Підключення на первинному контурі: ¾" ВР.
  - Підключення на вторинному контурі: 1" ЗР (наприклад, для підключення до колекторів Upronor Vario Plus або Upronor Smart).

Діапазон роботи термостатів:

- Температура на подачі первинного контуру - 20 - 90 °С.
- Температура на подачі вторинного контуру - 20 - 55 °С.
- Максимальний тиск 10 бар.
- Для системи опалення потужністю до 6 кВт.

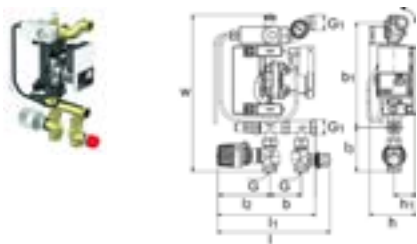

Артикул	G	G1	I	I1	I2	I3	b	b1	h	h1	w	kvs	p	Упак.2	Упак.	Од.	Ціна за од. з ПДВ, Євро
	дюйм	дюйм	мм	мм	мм	мм	мм	мм	мм	мм	мм	м <sup>3</sup> /год	бар			шт	
<b>1119443</b>	¾	1	251	218	116	98	70	225/215	104	50	347	S 1,2 / R 2,7	6	55	1	шт	<b>937,46</b>



## Uponor Fluvia Move Насосно-змішувальна група CPG-15-C-W

Насосно-змішувальний блок в комплекті із системою керування для погодозалежного регулювання температури теплоносія.

Склад комплекту:

- Uponor Smatrix Move контролер;
- датчик температури теплоносія на подачі;
- датчик зовнішньої температури повітря;
- 3-х ходовий клапан з електроприводом;
- Циркуляційний насос WILO Yonos Para 25/6.

Q: 0,1-2,5 м³/год, Н: 6-2,4 м, EEI 0,17 с пропорційним регулюванням тиску.

- Підключення первинного контуру: внутр. різьба 1", кульовий кран.
- Підключення вторинного контуру: внутр. різьба 1".
- Для опалення площ із тепловою потребою до 15 кВт.
- Максимальний тиск - 6 бар.

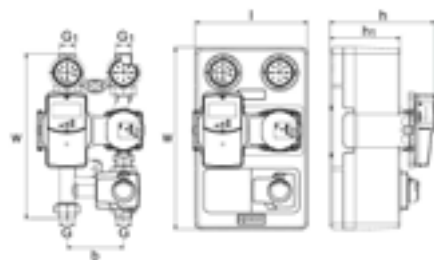

Артикул	G дюйм	G1 дюйм	l мм	b мм	h мм	h1 мм	w мм	w1 мм	kvs м³/год	p бар	Упак.2	Упак.	Од.	Ціна за од. з ПДВ, Євро
<b>1119445</b>	1	1	248	125	232	154	365	400	2,5 - 12	6	18	1	ШТ	<b>1 874,93</b>

## Uponor Fluvia Move PLUS Сервопривід 230V

- Для клапанів з електричним регулюванням для контролю температури теплоносія автоматикою Smatrix Move.
- Потребує зовнішнього джерела живлення 230 В.
- Керування: 3 точки.
- Відповідність: CE.



Артикул	L мм	W мм	H мм	W кг	U В	Упак.2	Упак.	Од.	Ціна за од. з ПДВ, Євро
<b>1119812</b>	100	80	75	0,49	230	10	1	ШТ	<b>382,13</b>

## Uponor Fluvia Move Станція пасивного охолодження EPG-6-A-W

Призначений для організації й управління роботою системи пасивного охолодження.

Складається з:

- 3-х ходового змішувального клапана з kvs 7, з електроприводом,
- циркуляційного насосу WILO Yonos Para 25/6) Q: 0,1-2,5 м³ / h, H: 6-2,4 м EEI 0,17,
- контролера Uponor Smatrix Move,
- датчика температури подачі і датчика зовнішньої температури,
- теплообмінника і кріпильного матеріалу.
  
- Підключення на первинному контурі: внутрішня різьба Rp 1 ¼",
- Підключення на вторинному контурі: внутрішня різьба Rp 1", обладнане термометрами і зворотним клапаном.
- Потужність 1-6 кВт.
- Максимальна робоча температура - 90°C, максимальний робочий тиск - 10 бар.
- До комплекту не входять:
  - антена (1071676) для бездротового зв'язку з кімнатним термостатом,
  - бездротовий термостат (1071689, 1087816).



Артикул	L мм	W мм	H мм	W кг	P Вт	U В	Q кВт	Витрата л/год	kvs м³/год	p бар	Упак.2	Упак.	Од.	Ціна за од. з ПДВ, Євро
<b>1078310</b>	580	345	220	16	45	230	1-6	0,1-2,5	7	6	8	1	ШТ	<b>3 301,90</b>

## Uponor Smatrix Move Електропривід (3 точки) 230V

- Для клапанів з електричним регулюванням для контролю температури теплоносія автоматикою Smatrix Move.
- Потребує зовнішнього джерела живлення 230 В.
- Керування: 3 точки.
- Відповідність: CE.



Артикул	l мм	h мм	w мм	U В	Упак.2	Упак.	Од.	Ціна за од. з ПДВ, Євро
<b>1002357</b>	120	83	85	230		1	ШТ	<b>306,27</b>

# Smatrix Wave

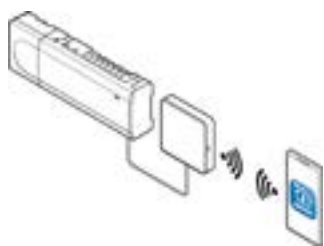

Smatrix — це комплексна система керування поверхневим опаленням та охолодженням: від регулювання температури теплоносія на подачі до моніторингу

клімату в приміщенні.

Інтелектуальні системи Smatrix з функцією постійного моніторингу оснащуються технологією автобалансування, яка постійно аналізує та коригує фактичну потребу енергії для підтримання комфортних умов. Балансування вручну методом проб і помилок, відбирає багато часу та не надто популярна серед монтажників. Натомість функція автобалансування пропонує набагато більше, ніж первинне регулювання: періодично система оптимізує контур кожного приміщення та постійно обчислює обсяг енергії, необхідної для підтримання комфортних умов. Крім того, за допомогою функції автобалансування Smatrix можна модернізувати існуючі системи опалення й охолодження, щоб підвищити рівень комфорту й оптимізувати енергоспоживання. Навіть якщо схема існуючої системи відсутня, Smatrix допоможе швидко та зручно підвищити її ефективність.



## Упорон Smatrix Wave Стартовий пакет (1+3) Pulse S

Стартовий пакет пристроїв автоматизації для бездротової системи керування опаленням/охолодженням.

- Можливість розширення.
- Клас захисту: клас II IP20.
- Колір: білий.

Комплект включає:

- 1x Uponor Smatrix Pulse com R-208.
- 1x Uponor Smatrix Wave контролер Pulse X-265 6X.
- 3x Термостати Uponor Smatrix Wave D + RH Style T-169.



Артикул	l мм	h мм	w мм	Частота МГц	U В	Упак.2	Упак.	Од.	Ціна за од. з ПДВ, Євро
<b>1093284</b>	370	80	240	868	230	3	1	КОМПЛ.	<b>1 526,94</b>

### Переваги:

- Бездротова передача даних через власну радіомережу.
- Керування опаленням та охолодженням однією системою.
- Повністю автоматична система, що працює цілодобово.
- Функції самонавчання та автобалансування.
- Контроль температури повітря, температури випромінення та вологості.
- Можливість віддаленого керування з телефону.
- Підвищена на 25% швидкість реакції.
- Економія енергоспоживання до 20%.
- Можливість підключення до існуючої системи.
- Можливість керування тепловим насосом в динамічному режимі.
- Профілактичне включення насосу та клапанів.
- Майстер установки.
- Збереження налаштувань.

# Smatrix Wave

## Uponor Smatrix Wave Стартовий пакет (2+5) Pulse L

Стартовий пакет пристроїв автоматизації для бездротової системи керування опаленням/охолодженням.

- Можливість розширення.
- Клас захисту: клас II IP20.
- Колір: білий.

Комплект включає:

- 1x Uponor Smatrix Pulse com R-208.
- 2x Uponor Smatrix Wave контролер Pulse X-265 6X.
- 5x Термостати Uponor Smatrix Wave D+RH Style T-169.



Артикул	l мм	h мм	w мм	Частота МГц	U В	Упак.2	Упак.	Од.	Ціна за од. з ПДВ, Євро
<b>1093287</b>	385	140	285	868	230	2	1	КОМПЛ.	<b>2 145,80</b>

## Uponor Smatrix Модуль Wi-Fi Pulse com R-208

Встановлює зв'язок між системою Uponor Smatrix Pulse, додатком Uponor Smatrix Pulse та хмарним сховищем Uponor.

- Єдиний пристрій зв'язку для дротової та бездротової систем Uponor Smatrix Pulse.
- Ethernet інтерфейс: 10/100 Мбіт/с (RJ45).
- Клас захисту: клас II IP20.
- Колір: білий.

Комплектація:

- Uponor Smatrix Pulse com R-208.
- Адаптер для встановлення на DIN рейку.
- Кабель RJ45 (2 м).



Артикул	l мм	h мм	w мм	Частота МГц	U В	Упак.2	Упак.	Од.	Ціна за од. з ПДВ, Євро
<b>1093030</b>	110	20	110	868		16	1	ШТ	<b>825,87</b>

## Uponor Smatrix Wave Контролер Pulse X-265 6X

Можна об'єднати в одну систему до 4-х контролерів Uponor Smatrix Wave Pulse X-265.

Функції:

- функції динамічного автобалансування та самонавчання забезпечують монтаж „поставив і забув“;
- підтримує до 6 кімнатних термогігрометрів;
- підтримує до 8 сервоприводів (24В);
- логіка опалення / охолодження;
- два незалежних реле, що програмуються;
- профілактика сервоприводів і насосу;
- захист від перевантажень;
- керування підлогою і стелею одним термостатом.

Опціонально:

- модуль розширення Pulse M-262 (додатково 6 термогігрометрів та 6 сервоприводів).

- Клас захисту: клас II IP20.
- Колір: білий.



Артикул	l мм	h мм	w мм	Частота МГц	U В	Упак.2	Упак.	Од.	Ціна за од. з ПДВ, Євро
<b>1093021</b>	370	50	110	868	230	4	1	ШТ	<b>381,26</b>

# Smatrix Wave

## Uponor Smatrix Wave Модуль розширення Pulse M-262 6X

- Модуль розширення Pulse M-262 для прямого під'єднання до контролера Uponor Smatrix Wave Pulse X-265.
- Додатково підтримує 6 термогірометрів та 6 сервоприводів.



Артикул	l мм	h мм	w мм	Упак.2	Упак.	Од.	Ціна за од. з ПДВ, Євро
<b>1093133</b>	140	50	110	16	1	ШТ	<b>95,34</b>

## Uponor Smatrix Wave Запасна антена Pulse A-265

- Запасна антена до контролера Smatrix Wave Pulse X-265.
- Довжина кабелю RJ45 - 3 м.



Артикул	l мм	h мм	w мм	Частота МГц	Упак.2	Упак.	Од.	Ціна за од. з ПДВ, Євро
<b>1093028</b>	110	9	30	868	16	1	ШТ	<b>76,42</b>

## Uponor Smatrix Wave Бездротове реле M-161

Бездротовий релейний модуль додає два додаткових вихідних реле в системі.  
Основні характеристики:

- Безпотенційні контакти (230 В змін. струму, 5 А).
- Можливість незалежної роботи з термогірометрами Uponor Smatrix Wave.

Можливість інтеграції в систему Uponor Smatrix Wave Pulse як бездротове реле:

- Бездротове керування сервоприводами 230 В.

Дві програми спільної роботи поверхневих систем з фанкойлами:

- фанкойли включаються на 1-2°C пізніше;
- фанкойли включаються на 30-90 хвилин пізніше.

Можливість інтеграції в систему Uponor Smatrix Wave Pulse як системного пристрою:

- бездротове керування котлом/насосом;
- бездротове керування чілером/осушувачем;
- бездротовий сигнал режиму тепло/холод;
- бездротовий сигнал режиму стандарт/економ.

Можливість установки на відстані до 30 метрів від контролера.

Складається з:

- Релейний модуль M-161.
- Кабель живлення.
- Кріплення.

- Відповідність: CE.
- Частота: 868 МГц.
- Клас захисту: II IP30.
- Колір білий.



Артикул	Розмір	l мм	h мм	w мм	Частота МГц	Упак.2	Упак.	Од.	Ціна за од. з ПДВ, Євро
<b>1071673</b>	2x	170	27	47	868	16	1	ШТ	<b>105,01</b>

# Smatrix Wave

## Upronor Smatrix Wave Бездротовий термогігрометр T-169, білий

Цифровий бездротовий термостат з дисплеєм і датчиком температури сприйняття (середня між температурою повітря та температурою випромінення), а також датчиком вологості в приміщенні. Вимірює фактичні дані і передає по бездротовому зв'язку на контролер.

Склад комплекту:

- Цифровий термостат з дисплеєм.
- Одна батарейка CR2032.
- Кріплення.

Функціональні особливості:

- Індикація режиму опалення / охолодження в приміщенні.
- Відображення заданої й фактичної температури, а також значення відносної вологості в приміщенні.
- Можливість калібрування значення температури.
- Максимальна відстань до контролера 30 м.

Опції:

- Можливість підключення датчиків: температури підлоги, зовнішньої температури, виносного датчика.
- Інтеграція з бездротовим реле Smatrix M-161.
- Інтеграція з контролером управління температурою подачі Smatrix Move X-158.
- Частота: 868 МГц.
- Колір: білий (RAL 9016).



Артикул	l мм	b мм	h мм	w мм	Частота МГц	Упак.2	Упак.	Од.	Ціна за од. з ПДВ, Євро
<b>1087816</b>	80	9	10	80	868	180	1	шт	<b>153,94</b>

## Upronor Smatrix Wave Бездротовий термогігрометр T-169, чорний

Цифровий бездротовий термостат з дисплеєм і датчиком температури сприйняття (середня між температурою повітря та температурою випромінення), а також датчиком вологості в приміщенні. Вимірює фактичні дані і передає по бездротовому зв'язку на контролер.

Склад комплекту:

- Цифровий термостат з дисплеєм.
- Одна батарейка CR2032.
- Кріплення.

Функціональні особливості:

- Індикація режиму опалення / охолодження в приміщенні.
- Відображення заданої й фактичної температури, а також значення відносної вологості в приміщенні.
- Можливість калібрування значення температури.
- Максимальна відстань до контролера 30 м.

Опції:

- Можливість підключення датчиків: температури підлоги, зовнішньої температури, виносного датчика.
- Інтеграція з бездротовим реле Smatrix M-161.
- Інтеграція з контролером управління температурою подачі Smatrix Move X-158.
- Частота: 868 МГц.
- Колір: чорний.



Артикул	l мм	b мм	h мм	w мм	Частота МГц	Упак.2	Упак.	Од.	Ціна за од. з ПДВ, Євро
<b>1087817</b>	80	9	10	80	868	180	1	шт	<b>153,94</b>

# Smatrix Wave

## Uponor Smatrix Wave Бездротовий термогірометр Style T-161

Бездротовий кімнатний термостат з датчиком відносної вологості. Він вимірює температуру сприйняття (середня між температурою повітря і температурою випромінювання), а також відносну вологість і передає значення бездротовому контролеру.

Комплектація:

- Кімнатний датчик.
- 1 x батарейка CR2032.
- Кріплення.
  
- Робочий діапазон 5-35 °C (встановлюється за допомогою додатку Smatrix App).
- Можливість підключення датчика підлоги.
- Робоча відстань максимальна - 30 м.
- Частота: 868 МГц.
- Колір: білий RAL 9016.



Артикул	l мм	b мм	h мм	w мм	Частота МГц	Упак.2	Упак.	Од.	Ціна за од. з ПДВ, Євро
<b>1087815</b>	55	10	9	55	868	180	1	шт	<b>93,40</b>

## Uponor Smatrix Wave Бездротовий термостат програмований T-168

Бездротовий програмований термостат з датчиком відносної вологості. Вимірює і відображає температуру і вологість в приміщенні і передає дані на бездротовий контролер.

Комплектація:

- Термостат з дисплеєм.
- Батарейки 2 x AAA.
- Кріпильний матеріал.

Опції:

- Можливість підключення датчиків: температури підлоги, зовнішньої температури, виносного датчика.
- Інтеграція з бездротовим реле Smatrix M-161.
- Інтеграція з контролером управління температурою подачі Smatrix Move X-158.

- 6 попередньо встановлених і 1 власна програма управління роботою системи протягом тижня.
- Дисплей з підсвічуванням (гасне через 10 секунд після останнього дії).
- Попередження підвищеної відносної вологості.
- Налаштування температури для режиму Економ (при незалежній роботі).
- Можливість ручного перемикачів режимів опалення / охолодження (тільки при роботі з Move).
- Відключення режиму охолодження для приміщення.
- Індикація низького заряду батареї.
- Діапазон налаштувань 5-35 °C.
- Радіус дії до 30 м.
- Частота: 868 МГц.
- Колір: білий.



Артикул	Розмір	l мм	h мм	w мм	Частота МГц	Упак.2	Упак.	Од.	Ціна за од. з ПДВ, Євро
<b>1086984</b>	RAL9016	80	25	80	868	75	1	шт	<b>122,50</b>

# Smatrix Wave

## Uponor Smatrix Wave Бездротовий термостат T-163 public

Бездротовий термостат для вимірювання внутрішньої температури в громадських місцях, тому його регулятор прихований в корпусі. Для установки температури, його необхідно зняти зі стіни. При знятті з'являється аварійний сигнал. Термостат може бути зареєстрований як системний пристрій, що дозволяє використовувати додаткові функції. Якщо він працює як системний пристрій, внутрішній кімнатний датчик відключається.

Складається з:

- Uponor Smatrix Wave термостат Public T-163.
- Настінна планка.
- 2 Батарейки (AAA, 1,5 В).
- Кріпильний матеріал.

Основні характеристики:

- Діапазон заданої температури 5 - 35 °С (максимальне і мінімальне значення можуть обмежуватися іншими параметрами системи).
- Двопозиційні перемикачі для налаштувань робочого режиму та функцій датчика.
- Можливість встановлення додаткового датчика в залежності від обраного режиму.
- Можливість встановлення на відстані до 30 метрів від контролера.
- Частота: 868 МГц.
- Колір: білий.



Артикул	Розмір	l мм	h мм	w мм	Частота МГц	Упак.2	Упак.	Од.	Ціна за од. з ПДВ, Євро
<b>1086979</b>	RAL9016	80	25	80	868	75	1	шт	<b>78,09</b>

## Uponor Smatrix Wave Радіаторна термоголовка T-162

Цифрова бездротова термостатична головка для управління опалювальними приладами за допомогою автоматики Smatrix Wave Pulse. Є складовою системи і не може використовуватися незалежно.

Склад комплекту:

- Термостатична головка T-162.
- 2 батарейки типу АА.
- Адаптери.

Функціональні особливості (налаштування з додатку Smatrix Pulse App):

- Дисплей з підсвічуванням.
- Режими Комфорт / Економ.
- Програмування роботи за розкладом.
- Режим вихідного дня.
- Режим захисту від заморожування системи.
- Режим форсованого нагріву.
- В режимі охолодження закривається автоматично.
- Сумісність з різними радіаторними клапанами (Danfoss, Heimeier, Honeywell, Siemens, Sauter).
- Відповідність нормам: CE і EAC.
- Частота: 868 МГц.
- Колір: білий.



Артикул	l мм	h мм	w мм	Частота МГц	Упак.2	Упак.	Од.	Ціна за од. з ПДВ, Євро
<b>1071660</b>	85	55	50	868	16	1	шт	<b>183,50</b>



# Smatrix Wave

## Уронор Smatrix Датчик виносний (підлоги) S-1XX

Датчик температури Smatrix виносний / підлоги використовується в поєднанні з кімнатними термостатами дротової та бездротової систем Smatrix.

Призначення:

- Дозволяє контролювати максимальну і мінімальну температуру поверхні.
- Може використовуватися в якості виносного (дистанційного) датчика температури повітря в зонах з надмірною вологістю або температурою.
  
- Опір: NTC 10 кΩ при 25 °С.
- Довжина: 3 м.



Артикул	l мм	h мм	w мм	Упак.2	Упак.	Од.	Ціна за од. з ПДВ, Євро
<b>1071684</b>	60	30	60	63	1	ШТ	<b>11,90</b>

# Smatrix Base

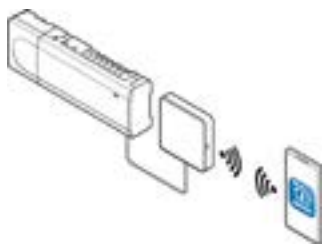

Smatrix — це комплексна система керування поверхневим опаленням та охолодженням: від регулювання температури теплоносія на подачі до моніторингу

клімату в приміщенні.

Інтелектуальні системи Smatrix з функцією постійного моніторингу оснащуються технологією автобалансування, яка постійно аналізує та коригує фактичну потребу енергії для підтримання комфортних умов. Балансування вручну методом проб і помилок, відбирає багато часу та не надто популярна серед монтажників. Натомість функція автобалансування пропонує набагато більше, ніж первинне регулювання: періодично система оптимізує контур кожного приміщення та постійно обчислює обсяг енергії, необхідної для підтримання комфортних умов. Крім того, за допомогою функції автобалансування Smatrix можна модернізувати існуючі системи опалення й охолодження, щоб підвищити рівень комфорту й оптимізувати енергоспоживання. Навіть якщо схема існуючої системи відсутня, Smatrix допоможе швидко та зручно підвищити її ефективність.



## Uponor Smatrix Base Стартовий пакет (1+3) Pulse S

Стартовий пакет пристроїв автоматизації для системи дротового керування опаленням/охолодженням.

- Можливість розширення.
- Клас захисту: клас II IP20.
- Колір: білий.

Комплект включає:

- 1x Uponor Smatrix Pulse com R-208.
- 1x контролер Uponor Smatrix Base Pulse X-245.
- 3x Термомірометри Uponor Smatrix Base Style T-149.



Артикул	l мм	h мм	w мм	Упак.2	Упак.	Од.	Ціна за од. з ПДВ, Євро
<b>1093280</b>	370	80	240	3	1	КОМПЛ.	<b>1 499,67</b>

### Переваги:

- Дротова інтелектуальна передача даних.
- Керування опаленням та охолодженням однією системою.
- Повністю автоматична система, що працює цілодобово.
- Функції самонавчання та автобалансування.
- Контроль температури повітря, температури випромінення та вологості.
- Можливість віддаленого керування з телефону.
- Підвищена на 25% швидкість реакції.
- Економія енергоспоживання до 20%.
- Можливість керування тепловим насосом в динамічному режимі.
- Профілактичне включення насосу та клапанів.
- Майстер установки.
- Збереження налаштувань.

# Smatrix Base

## Uponor Smatrix Base Стартовий пакет (2+5) Pulse L

Стартовий пакет пристроїв автоматизації для системи дротового керування опаленням/охолодженням.

- Можливість розширення.
- Клас захисту: клас II IP20.
- Колір: білий.

Комплект включає:

- 1x Uponor Smatrix Pulse com R-208.
- 2x контролери Uponor Smatrix Base Pulse X-245.
- 5x Термогірометри Uponor Smatrix Base Style T-149.



Артикул	l мм	h мм	w мм	Упак.2	Упак.	Од.	Ціна за од. з ПДВ, Євро
<b>1093282</b>	385	140	285	2	1	КОМПЛ.	<b>2 025,70</b>

## Uponor Smatrix Модуль Wi-Fi Pulse com R-208

Встановлює зв'язок між системою Uponor Smatrix Pulse, додатком Uponor Smatrix Pulse та хмарним сховищем Uponor.

- Єдиний пристрій зв'язку для дротової та бездротової систем Uponor Smatrix Pulse.
- Ethernet інтерфейс: 10/100 Мбіт/с (RJ45).
- Клас захисту: клас II IP20.
- Колір: білий.

Комплектація:

- Uponor Smatrix Pulse com R-208.
- Адаптер для встановлення на DIN рейку.
- Кабель RJ45 (2 м).



Артикул	l мм	h мм	w мм	Частота МГц	Упак.2	Упак.	Од.	Ціна за од. з ПДВ, Євро
<b>1093030</b>	110	20	110	868	16	1	ШТ	<b>825,87</b>

## Uponor Smatrix Base Контролер Pulse X-245 BUS 6X

Можна об'єднати в одну систему до 4-х контролерів Uponor Smatrix Base Pulse X-245.

Функції:

- функції динамічного автобалансування та самонавчання забезпечують монтаж „поставив і забув“;
- підтримує до 6 кімнатних термогірометрів;
- підтримує до 8 сервоприводів (24В);
- логіка опалення / охолодження;
- два незалежних реле, що програмуються;
- профілактика сервоприводів і насосу;
- захист від перевантажень;
- керування підлогою і стелею одним термостатом.

Опціонально:

- модуль розширення Pulse M-242 (додатково 6 термогірометрів та 6 сервоприводів).

- Клас захисту: клас II IP20.
- Колір: білий.



Артикул	l мм	h мм	w мм	U В	Упак.2	Упак.	Од.	Ціна за од. з ПДВ, Євро
<b>1093017</b>	340	55	110	230	4	1	ШТ	<b>310,33</b>

# Smatrix Base

## Upronor Smatrix Base Модуль розширення Pulse M-242 BUS 6X

Розширювальний модуль додає по 6 каналів і 6 виходів виконавчих механізмів до встановленого контролера Upronor Smatrix Pulse X-245.

Складається з:

- Модуль на 6 каналів і 6 виходів виконавчих механізмів.
- Кріплення.

Основні характеристики:

- Просте підключення до встановленого контролера, додаткові кабелі не потрібні.
- Реєстрація до шести додаткових термостатів в системі.
- Підключення до шести додаткових виконавчих механізмів (24 В).
- Імпульсне управління виконавчими механізмами.
- Профілактика клапанів.
- Відповідність: CE.
- Робоча напруга: 230 В / 50 Гц.
- Макс. сигнал на сервопривід: 0,2 А.
- Клас захисту: IP20.
- Колір сірий.



Артикул	l мм	h мм	w мм	Упак.2	Упак.	Од.	Ціна за од. з ПДВ, Євро
<b>1093134</b>	140	50	110	16	1	шт	<b>101,48</b>

## Upronor Smatrix Base Комутаційний модуль „зірка“ Pulse M-243 BUS 6X

Модуль дозволяє підключати термостати за схемою „зірка“, а не стандартною топологією шини.

Основні характеристики:

- 6 додаткових роз'ємів шини в системі.
- Підключення безпосередньо до контролера або розширювального модулю, або за допомогою з'єднувального кабелю, що використовує один роз'єм в кожному блоці.
- Знак відповідності: CE.
- Протокол зв'язку: Robust RS485.
- Клас захисту: IP20.
- Колір сірий.
- Вимога: 4-х жильний кабель для підключення термостатів.

Складається з:

- Модуль M-243.
- Кріплення.



Артикул	l мм	h мм	w мм	Упак.2	Упак.	Од.	Ціна за од. з ПДВ, Євро
<b>1093135</b>	140	50	110	16	1	шт	<b>81,11</b>

# Smatrix Base

## Uponor Smatrix Base Дротовий термомірометр style T-149 Bus

Цифровий дротовий термостат з дисплеєм і датчиком температури сприйняття (середня між температурою повітря та температурою випромінення), а також датчиком вологості в приміщенні. Вимірює фактичні дані і передає по дротовому зв'язку на контролер.

Склад комплекту:

- Цифровий термостат з дисплеєм.
- Кріплення.

Функціональні особливості:

- Індикація режиму опалення / охолодження в приміщенні.
- Відображення заданої й фактичної температури, а також значення відносної вологості в приміщенні.
- Діапазон налаштувань 5-35 °С.
- Калібрування температури повітря.

Опції:

- Можливість підключення датчиків: температури підлоги, зовнішньої температури, виносного датчика.
- Відповідність нормам: CE і EAC.
- Колір: білий (RAL 9016).
- Під'єднання: 4-жильний кабель Uponor.

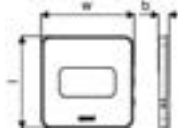

Артикул	l мм	b мм	h мм	w мм	Упак.2	Упак.	Од.	Ціна за од. з ПДВ, Євро
<b>1087813</b>	80	9	10	80	180	1	шт	<b>142,84</b>

## Uponor Smatrix Base Дротовий термомірометр style T-149 Bus black

Цифровий дротовий термостат з дисплеєм і датчиком температури сприйняття (середня між температурою повітря та температурою випромінення), а також датчиком вологості в приміщенні. Вимірює фактичні дані і передає по дротовому зв'язку на контролер.

Склад комплекту:

- Цифровий термостат з дисплеєм.
- Кріплення.

Функціональні особливості:

- Індикація режиму опалення / охолодження в приміщенні.
- Відображення заданої й фактичної температури, а також значення відносної вологості в приміщенні.
- Діапазон налаштувань 5-35 °С.
- Калібрування температури повітря.

Опції:

- Можливість підключення датчиків: температури підлоги, зовнішньої температури, виносного датчика.
- Відповідність нормам: CE і EAC.
- Колір: чорний.
- Під'єднання: 4-жильний кабель Uponor.



Артикул	l мм	h мм	w мм	Упак.2	Упак.	Од.	Ціна за од. з ПДВ, Євро
<b>1087814</b>	80	10	80	180	1	шт	<b>142,84</b>

# Smatrix Base

## Uponor Smatrix Base PRO Термостат +RH style T-141 Bus

Дротовий кімнатний термостат з датчиком відносної вологості. Він вимірює температуру сприйняття (середня між температурою повітря і температурою випромінювання), а також відносну вологість і передає значення контролеру.

Складається з:

- Кімнатний датчик.
- Кріплення.

Характеристики:

- Робочий діапазон 5-35 °C (встановлюється за допомогою сенсорного екрану).
- Відповідність: CE / EAC.
- Колір: білий RAL 9016.
- Під'єднання: 4-жильний кабель Uponor.



Артикул	l мм	h мм	w мм	Упак.2	Упак.	Од.	Ціна за од. з ПДВ, Євро
<b>1087812</b>	55	9	55	180	1	ШТ	<b>82,66</b>

## Uponor Smatrix Base Рамка під термостат T-141



Артикул	Розмір	l мм	h мм	w мм	Упак.2	Упак.	Од.	Ціна за од. з ПДВ, Євро
<b>1122237</b>	RAL9016	82	11	82	20	1	ШТ	<b>3,77</b>

## Uponor Smatrix Base Дротовий термостат програмований T-148 Bus

Дротовий програмований термостат з датчиком відносної вологості. Вимірює і відображає температуру і вологість в приміщенні, потім передає дані на дротовий контролер.

Склад комплекту:

- Термостат з дисплеєм.
- Кріпильний матеріал.

Функціональні особливості:

- Дисплей з підсвічуванням (гасне через 10 секунд після останнього дії).
- Попередження підвищеної відносної вологості.
- Налаштування температури для режиму Економ.
- 6 попередньо встановлених і 1 власна програма управління роботою системи протягом тижня.
- Відключення режиму охолодження для приміщення.
- Діапазон налаштувань 5-35 °C.

Опції:

- Можливість підключення датчика температури підлоги.
- Можливість підключення датчика зовнішньої температури повітря.
- Можливість підключення виносного датчика.
- Відповідність: CE.
- Колір: білий.
- Під'єднання: 4-жильний кабель Uponor.



Артикул	Розмір	l мм	h мм	w мм	Упак.2	Упак.	Од.	Ціна за од. з ПДВ, Євро
<b>1086977</b>	RAL9016	80	25	80	75	1	ШТ	<b>110,61</b>

# Smatrix Base

## Uponor Smatrix Base Дротовий термостат T-143 Bus public

Дротовий термостат для вимірювання внутрішньої температури в громадських місцях, тому його регулятор прихований в корпусі. Для налаштування температури, його необхідно зняти зі стіни. При знятті з'являється аварійний сигнал. Термостат може бути зареєстрований як системний пристрій, що дозволяє використовувати додаткові функції. Якщо він працює як системний пристрій, внутрішній кімнатний датчик відключається.

Складається з:

- Uponor Smatrix Base термостат Public T-143.
- Настінна планка.
- Кріпильний матеріал.

Основні характеристики:

- Діапазон заданої температури 5 - 35 °C (максимальне і мінімальне значення можуть обмежуватися іншими параметрами системи).
- Якщо встановлена панель керування, на ній також відображається аварійний сигнал (тільки Base Pro).
- Вхід сухого контакту для перемикання робочих режимів: опалення / охолодження або комфорт / економ, якщо зареєстровано як системний пристрій.
- Можливість встановлення додаткового датчика в залежності від обраного режиму.
- Обмеження температури датчика підлоги (максимум і мінімум) передбачено тільки з панелі керування.
- Двопозиційні перемикачі для налаштувань робочого режиму та функцій датчика.
- Колір: білий.
- Під'єднання: 4-жильний кабель Uponor.



Артикул	Розмір	l	h	w	Упак.2	Упак.	Од.	Ціна за од. з ПДВ, Євро
<b>1086972</b>	RAL9016	80	25	80	75	1	ШТ	<b>54,95</b>

## Uponor Smatrix Датчик виносний (підлоги) S-1XX

Датчик температури Smatrix виносний / підлоги використовується в поєднанні з кімнатними термостатами дротової та бездротової систем Smatrix.

Призначення:

- Дозволяє контролювати максимальну і мінімальну температуру поверхні.
- Може використовуватися в якості виносного (дистанційного) датчика температури повітря в зонах з надмірною вологістю або температурою.

Опір: NTC 10 kΩ при 25 °C. Довжина: 3 м.



Артикул	l	h	w	Упак.2	Упак.	Од.	Ціна за од. з ПДВ, Євро
<b>1071684</b>	60	30	60	63	1	ШТ	<b>11,90</b>

## Uponor Smatrix Base Настінна панель Style T-149 A-14X

Адаптер для настінного монтажу термостатів T-149. Розроблено для фіксації на задній частині T-149 і забезпечення достатнього простору для прокладки кабелів.

Складається з:

- Адаптер для настінного монтажу.
- Кріпильний матеріал.
- Колір: білий RAL 9016.



Артикул	l	b	h	k	k1	k2	w	Упак.2	Упак.	Од.	Ціна за од. з ПДВ, Євро
<b>1087821</b>	77	14	11	65	60	60	77	90	1	ШТ	<b>9,45</b>

# Smatrix Base

## Uponor Smatrix Base Настінна панель style T-149 A-14x black

Адаптер для настінного монтажу термостатів T-149. Розроблено для фіксації на задній частині T-149 і забезпечення достатнього простору для прокладки кабелів.

Складається з:

- Адаптер для настінного монтажу.
- Кріпильний матеріал.
- Колір: чорний.

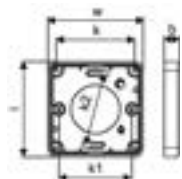

Артикул	l мм	b мм	h мм	k мм	k1 мм	k2 мм	w мм	Упак.2	Упак.	Од.	Ціна за од. з ПДВ, Євро
<b>1087822</b>	77	14	11	65	60	60	77	90	1	шт	<b>9,45</b>

## Uponor Smatrix Base Кабель 4-жильний A-145

- 4-жильний кабель з екранованими жилами для під'єднання термостатів та інших елементів системи Smatrix Base.
- Забезпечує живлення і передачу даних.
- Відповідність: CE.
- Захисний матеріал: Алюміній / ізоляція з поліестеру в оболонці.
- Температурний діапазон: -20 ... + 80 °C.
- Перетин: AWG 22.
- Оболонка: ПВХ.
- Номінальна напруга: 400 В змінного струму / постійного струму.



Артикул	Розмір	l мм	h мм	w мм	Упак.2	Упак.	Од.	Ціна за од. з ПДВ, Євро
<b>1071670</b>	50m	200	170	200	2	1	шт	<b>231,39</b>



# Smatrix Base PRO

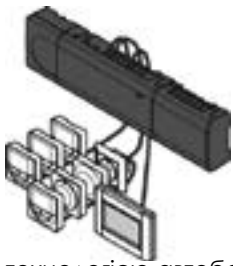

Smatrix — це комплексна система керування поверхневим опаленням та охолодженням. Інтелектуальні системи Smatrix з функцією постійного моніторингу оснащуються

технологією автобалансування, яка постійно аналізує та коригує фактичну потребу енергії для підтримання комфортних умов. Балансування системи вручну лишається в минулому. Натомість функція автобалансування пропонує набагато більше, ніж первинне регулювання: періодично система оптимізує контур кожного приміщення та постійно обчислює обсяг енергії, необхідної для підтримання комфортних умов.



## Переваги:

- Керування опаленням та охолодженням однією системою.
- Повністю автоматична система, що працює цілодобово.
- Функції самонавчання та автобалансування.
- Контроль температури повітря, температури випромінення та вологості.
- Можливість інтеграції в „розумний будинок“ KNX або Modbus.
- Підвищена на 25% швидкість реакції.
- Економія енергоспоживання до 20%.
- Профілактичне включення насоса та клапанів.
- Збереження налаштувань.

## Uponor Smatrix Base PRO Дротовий контролер X-147 Bus

Дротовий контролер X-147 для системи опалення / охолодження. Використовуючи інформацію отриману від термостатів, а також параметри системи, контролер керує виконавчими механізмами по кожному приміщенню, змінюючи витрату теплоносія, тим самим регулюючи температуру внутрішнього повітря.

Складається з:

- Контролер (підтримує 6 термостатів і 8 виконавчих механізмів).
- Карта micro-SD.
- Кріплення.

Функціональні особливості контролера:

- Наявність M-140 (1071686) розширювального модулю (додатково 6 термостатів і 6 виконавчих механізмів).
- Інтегровані функції динамічного автобалансування та самонавчання забезпечують монтаж „поставив і забув“.
- Під'єднання термостатів послідовно або напряму.
- Імпульсне керування виконавчими механізмами (24 В).
- Режими опалення/охолодження і комфортний/економічний.
- Контакти управління насосом і котлом.
- Можливість інтеграції в „розумний будинок“ через KNX шлюз (1087164).
- Робоча напруга: 230 В / 50 Гц.
- Підключення приладів: 4-жильний кабель Uponor.



Артикул	Розмір	l мм	h мм	w мм	U В	Упак.2	Упак.	Од.	Ціна за од. з ПДВ, Євро
1087162	6x	336	55	110	230	4	1	шт	436,24

# Smatrix Base PRO

## Upronor Smatrix Base PRO Контролер X-148 Modbus RTU

- Контролер, аналог X-147, з додатковою можливістю прямої інтеграції в „розумний будинок“ за протоколом Modbus RTU.
- Не потребує панелі керування I-147.



Артикул	l мм	h мм	w мм	U В	Упак.2	Упак.	Од.	Ціна за од. з ПДВ, Євро
<b>1120013</b>	336	55	110	230	4	1	ШТ	<b>436,24</b>

## Upronor Smatrix Base Розширювальний модуль M-140 Bus

Розширювальний модуль додає по 6 каналів і 6 виходів виконавчих механізмів до встановленого контролера Upronor Smatrix Base/ Base Pro.

Складається з:

- Модуль на 6 каналів і 6 виходів виконавчих механізмів.
- Кріплення.

Основні характеристики:

- Просте підключення до встановленого контролера, додаткові кабелі не потрібні.
- Реєстрація до шести додаткових термостатів в системі.
- Підключення до шести додаткових виконавчих механізмів (24 В).
- Імпульсне управління виконавчими механізмами.
- Профілактика клапанів.
- Відповідність: СЕ.
- Робоча напруга: 230 В / 50 Гц.
- Макс. сигнал на сервопривід: 0,2 А.
- Клас захисту: IP20.
- Колір сірий.



Артикул	Розмір	l мм	h мм	w мм	Упак.2	Упак.	Од.	Ціна за од. з ПДВ, Євро
<b>1071686</b>	6x	165	55	110	16	1	ШТ	<b>102,09</b>

## Upronor Smatrix Base Модуль підключення „зірка“ M-141 Bus

Модуль дозволяє підключати термостати за схемою „зірка“, а не стандартною топологією шини.

Основні характеристики:

- 6 додаткових роз'ємів шини в системі.
- Підключення безпосередньо до контролера або додаткового модулю, або за допомогою з'єднувального кабелю, що використовує один роз'єм в кожному блоці.

Складається з:

- Модуль M-141.
- Кріплення.
- Знак відповідності: СЕ.
- Протокол зв'язку: Robust RS485.
- Клас захисту: IP20.
- Колір сірий.
- Вимога: 4-х жильний кабель для підключення термостатів.



Артикул	Розмір	l мм	h мм	w мм	Упак.2	Упак.	Од.	Ціна за од. з ПДВ, Євро
<b>1071651</b>	8X	165	55	110	16	1	ШТ	<b>81,88</b>

# Smatrix Base PRO

## Upronor Smatrix Base PRO Дротова панель I-147 Bus

Upronor Smatrix Base Pro панель керування I-147, що сполучається з контролерами X-147, дозволяє об'єднати в одну систему до 16 контролерів та налаштувати всі параметри з одного місця. Експлуатація без панелі керування можлива, однак це знижує функціональність системи.

Основні характеристики:

- Сенсорна система управління.
- Відображення інформації та зміна налаштувань до 192 приміщень в одній системі.
- Регулювання параметрів по кожному приміщенню або по системі в цілому.
- Майстер установки при першому запуску або після скидання до заводських налаштувань.
- Зручна система меню з підтримкою російської мови.
- Дисплей з підсвічуванням.
- Економічні програми для кожного приміщення.
- Обмеження максимальної / мінімальної температури як по внутрішній температурі, так і по температурі гріючої поверхні.
- Можливість автоматично відкривати до двох приміщень на контролер, коли інші приміщення закриті, для підтримки мінімального потоку (приміщення-байпас).
- Системна діагностика (аварійні сигнали і т.д.).
- Статистика зміни заданих та фактичних температур за тиждень.
- Можливість інтеграції в систему KNX „розумного будинку“ через шлюз R-147.
- Розширені налаштування охолодження.
- Відповідність: CE.
- Робоча напруга: 230 В / 50 Гц.
- Клас захисту: IP20 Клас II.
- Колір білий.
- Панель: 150 X 108,50 X 42,96 мм.



Артикул	l мм	h мм	w мм	Упак.2	Упак.	Од.	Ціна за од. з ПДВ, Євро
<b>1087161</b>	150	45	110	7	1	шт	<b>590,57</b>

# Smatrix Base PRO

## Uponor Smatrix Base PRO KNX-шлюз R-147 KNX

Пристрій для інтеграції системи управління Base PRO з системою „Розумний дім“ за стандартом KNX. Можуть використовуватися як термостати і датчики Uponor, так і KNX датчики.

Функціональні особливості:

- Контроль та налаштування температури в приміщенні та на поверхні, відносної вологості.
- Індикація статусу виконавчого механізму Smatrix Base в системі KNX.
- Примусове включення режиму Економ з системи Smatrix Base або KNX.
- Індикація статусу реле котла і реле насоса в системі KNX.
- Налаштування кривої опалення / охолодження контролера Uponor Smatrix Move PRO в системі KNX.
- Зміна режиму опалення / охолодження в системі Smatrix Base PRO або KNX - ETS конфігуратор для налаштування.

Склад комплекту:

- KNX-шлюз R-147 з кабелем живлення.
- Кріпильний матеріал (болти, дюбелі): для кріплення на DIN-рейці.
- Інструкція користувача.

Характеристики:

- Живлення: 230В + 10 / -15%, 50-60 Гц.
- Внутрішній запобіжник: T5 F3.15AL 250В, 5x20, 3.15А.
- Температура експлуатації: від 0 °С до +45 °С.
- Температура зберігання: від -20 °С до +70 °С.
- Максимальна потужність: 45 Вт.
- Кабель підключення: 1м з євровилкою.
- Підключення Bus: від 0.2мм<sup>2</sup> до 1.5мм<sup>2</sup>.
- Клас захисту: клас II IP20.
- Колір: сірий (RAL 7015).



Артикул	l мм	h мм	w мм	U В	Упак.2	Упак.	Од.	Ціна за од. з ПДВ, Євро
<b>1087164</b>	18	60	90	230		1	шт	<b>565,18</b>

# Base 230V



Економічна дротова система управління водяним підлоговим опаленням. Використовуються стандартні схеми підключення кабелів, напруга 230 В. Є

можливість підключення виконавчих механізмів безпосередньо до термостатом.

## Переваги:

- Стандартна напруга 230 В.
- Вибір різних термостатів.
- Проста система для монтажу і використання.
- Стандартна схема підключення.



## Uronor Base Контролер на 6 зон (12 виходів) X-60

Контролер з функцією автобалансування для стандартної проводки 230В:

- підтримує до 6 термостатів (230В);
- підтримує до 12 виконавчих механізмів (230 В), причому 2 виконавчих механізми одночасно підключаються до одного термостата (6х 2 виконавчих механізми);
- безшумне перемикання режимів виконавчих механізмів;
- автобалансування оптимізує використання енергії та роботу монтажника;
- вимикач функції автобалансування;
- реле насоса;
- вхідний сигнал економ. режиму (день/ніч);
- працює з 3-жильним кабелем термостатів (2 дроти живлення 230 В, 1 вихід 230 В) або 4-жильним кабелем термостатів для повної функціональності (сигнал день/ніч);
- клеми для підключення термостата/приводу 0,13 ... 1,5 мм<sup>2</sup>;
- захист від перевантаження;
- клас захисту: IP20.

Складається з:

- базовий контролер Uronor X-60;
- без кабелю живлення;
- кріплення, DIN-рейка в комплекті.

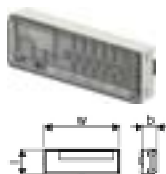

NEW

Артикул	Розмір	l мм	b мм	h мм	w мм	Упак.2	Упак.	Од.	Ціна за од. з ПДВ, Євро
<b>1138349</b>	6x 230V	265	56	56	90	6	1	ШТ	<b>239,39</b>

# Base 230V

## Уропор Base Контролер тепло/холод на 10 зон (12 виходів) X-80

Контролер з функцією автобалансування для стандартної проводки 230В:

- ▶ підтримує до 10 термостатів (230В);
- ▶ підтримує до 12 виконавчих механізмів (230 В) з довільною конфігурацією щодо термостатів;
- ▶ безшумне перемикання режимів виконавчих механізмів;
- ▶ режим опалення/охолодження;
- ▶ автобалансування оптимізує використання енергії в режимі опалення та роботу монтажника;
- ▶ вимикач функції автобалансування;
- ▶ реле насоса та реле котла;
- ▶ вхідні клеми: економ. режим (день/ніч), тепло/холод, підвищ. вологість;
- ▶ працює з 3-жильним кабелем термостатів (2 дроти живлення 230 В, 1 вихід 230 В) або 4-жильним кабелем термостатів для повної функціональності (сигнал день/ніч);
- ▶ клеми для підключення термостата/приводу 0,13 ... 1,5 мм<sup>2</sup>;
- ▶ захист від перевантаження;
- ▶ клас захисту: IP20.

Складається з:

- ▶ базовий контролер Уропор X-80;
- ▶ без кабелю живлення;
- ▶ кріплення, DIN-рейка в комплекті.

Окремо:

- ▶ в режимі охолодження рекомендуємо комплект конденсації S-80 (1140221).



<b>NEW</b>	Артикул	Розмір	l	h	w	Упак.2	Упак.	Од.	Ціна за од. з ПДВ, Євро
	<b>1138350</b>	10x 230V	мм	мм	мм	6	1	шт	<b>297,23</b>

## Уропор Base Комплект контролю конденсації S-80

Комплект контролює вологість в режимі охолодження.

Функції:

- ▶ монтується на трубі або поверхні,
- ▶ активує вбудований контакт при перших проявах конденсату,
- ▶ підтримує до 5 датчиків вологості,
- ▶ монтаж на зовнішній DIN-рейці,
- ▶ робоча напруга: 230 В / 50-60 Гц.

Складається з:

- ▶ перетворювач сигналу вологості 230В,
- ▶ датчик вологості.



<b>NEW</b>	Артикул	Розмір	l	h	w	Упак.2	Упак.	Од.	Ціна за од. з ПДВ, Євро
	<b>1140221</b>	230V	мм	мм	мм	20	1	шт	<b>319,44</b>

# Base 230V

## Upronor Base Термостат дисковий T-23

- Стандартний провідний термостат на 230 В.
- Підключається до контролера X-23 або безпосередньо до виконавчого механізму Upronor 230В.
- Температурний діапазон 5-30 ° С.
- Налаштування температури можуть бути лімітовані.
- Живлення 230В.
- Клас захисту: IP 30.
- Колір: білий RAL 9010.
- Кабель: 1,5 мм<sup>2</sup>.
- Макс. довжина кабелю: 100 м.



Артикул	Розмір	l мм	h мм	w мм	U В	Колір	Упак.2	Упак.	Од.	Ціна за од. з ПДВ, Євро
<b>1058422</b>	230V RAL9010	75	15	80	230	RAL 9010	160	1	ШТ	<b>40,99</b>

## Upronor Base Термостат цифровий T-27

- Цифровий термостат із LCD дисплеєм, цифри великого розміру.
- Підключається до контролера X-23 або безпосередньо до виконавчого механізму (до 5 виконавчих механізмів до 1 термостату).
- Безшумна робота завдяки вбудованому симистеру.
- Сенсорні кнопки та дисплей зручні для використання та легко очищаються від пилу.
- Режими Комфорт/Економ.
- Захисні вправи для виконавчих механізмів.
- Можливість підключення датчика температури підлоги.
- Різні режими роботи: по повітрю, по підлозі, по повітрю та підлозі.
- Накладний монтаж на стіну або підрозетник.
- Клас захисту: IP30.



Артикул	Розмір	l мм	h мм	w мм	U В	Колір	Упак.2	Упак.	Од.	Ціна за од. з ПДВ, Євро
<b>1120075</b>	230V RAL9016	85	85	23	230V	RAL 9016	75	1	ШТ	<b>94,05</b>

## Upronor Smatrix Датчик виносний (підлоги) S-1XX

Датчик температури Smatrix виносний / підлоги використовується в поєднанні з кімнатними термостатами дротової та бездротової систем Smatrix.

Призначення:

- Дозволяє контролювати максимальну і мінімальну температуру поверхні.
- Може використовуватися в якості виносного (дистанційного) датчика температури повітря в зонах з надмірною вологістю або температурою.

Опір: NTC 10 kΩ при 25 °С. Довжина: 3 м.



Артикул	l мм	h мм	w мм	Упак.2	Упак.	Од.	Ціна за од. з ПДВ, Євро
<b>1071684</b>	60	30	60	63	1	ШТ	<b>11,90</b>

# Base 230V

## Upronog Base Термостат цифровий дротовий T-26.

Цифровий програмований термостат з функціями економії енергії та розрахунком часу нагріву. Датчик температури підлоги і виносний датчик температури можуть бути підключені додатково. Підключається до контролера X-23 за допомогою трижильного кабелю або безпосередньо до виконавчого механізму Upronog 230 В (1087763, 1090263).

Складається з:

- Термостат.
- Додатковий порт для підключення датчиків.

Опції:

- Виносний датчик (поставляється окремо 1047459).

Функції:

- Повністю програмований: 7-денні режими з 4 рівнями нагріву на кожен день.
- Різні режими: по повітрю, по підлозі, по повітрю і підлозі.
- Режим «вихідного дня».
- Швидкий старт.
- Відображення поточного статусу роботи на дисплеї.
- Температурний діапазон 5-35 °С.
- Живлення від контролера або напряму 230 В.
- Відповідність - СЕ.
- Клас захисту: IP20.
- Колір: RAL 9010 (білий)



Артикул	Розмір	l мм	h мм	w мм	U В	Колір	Упак.2	Упак.	Од.	Ціна за од. з ПДВ, Євро
<b>1058425</b>	230V RAL9010	85	40	85	230	RAL 9010		1	шт	<b>184,16</b>

## Upronog Base Датчик виносний (підлоги)

- Виносний датчик температури (наприклад підлоги) для автоматики 230 В.
- Довжина - 3 м.



Артикул	Розмір	l мм	h мм	w мм	U В	Колір	Упак.2	Упак.	Од.	Ціна за од. з ПДВ, Євро
<b>1047459</b>	230V	72	20	72				1	шт	<b>29,00</b>



# Vario

## Уронор Vario Сервопривід для сталевих колекторів NC

Для колекторів Vario S або M.

- Довжина ходу 5 мм.
- Кабель підключення: 2 x 0,75 мм<sup>2</sup> x 1 м.
- Клас захисту IP 54.
- Потужність - 1 Вт.
- Діапазон температур 0 °С ... 60 °С.
- Висота: 61 мм + насадка.



01.24

Артикул	Розмір	do мм	h мм	Упак.2	Упак.	Од.	Ціна за од. з ПДВ, Євро
<b>1141676</b>	FT 230V 1W IP54	50	83	100	1	ШТ	<b>23,97</b>
<b>1141677</b>	FT 24V 1W IP54	50	83	100	1	ШТ	<b>23,91</b>

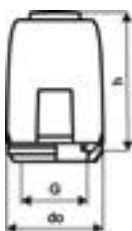

## Уронор Vario Сервопривід для пластикових колекторів NC

Для колекторів Vario Plus або Magna.

- Довжина ходу 5 мм.
- Кабель підключення: 2 x 0,75 мм<sup>2</sup> x 1 м.
- Клас захисту IP 54.
- Потужність - 1 Вт.
- Діапазон температур 0 °С ... 60 °С.
- Висота: 61 мм + насадка.

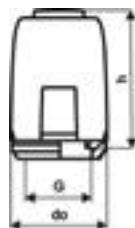

Артикул	Розмір	do мм	h мм	Упак.2	Упак.	Од.	Ціна за од. з ПДВ, Євро
<b>1141678</b>	MT 230V 1W IP54	50	83	100	1	ШТ	<b>24,81</b>
<b>1141679</b>	MT 24V 1W IP54	50	83	100	1	ШТ	<b>24,81</b>

## Уронор Vario Сервопривід Retrofit з насадками NC

Виконавчий механізм та 4 різних насадки для підключення до сторонніх колекторів. Протестований і схвалений до застосування з функцією автобалансування Уронор Smatrix. Підходить приблизно до 80% наявних на ринку колекторів.

Складається з:

- 1 виконавчий механізм.
- 4 перехідника-адаптера.

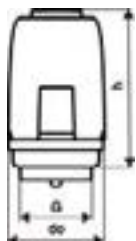

Артикул	Розмір	do мм	h мм	Упак.2	Упак.	Од.	Ціна за од. з ПДВ, Євро
<b>1141680</b>	FT 230V 1W IP54	50	83	100	1	ШТ	<b>49,81</b>
<b>1141681</b>	FT 24V 1W IP54	50	83	100	1	ШТ	<b>49,81</b>

# Smatrix Move

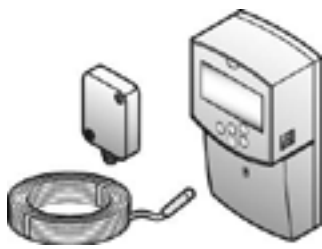

Uponor Smatrix Move - це гнучкий, універсальний контролер топочної. Підходить для різних сценаріїв підігріву/охолодження всередині будівлі (будь-які системи опалення та

охолодження, підготовки гарячої води та ін).

Можливість керування одним контуром зі змішувачем та одним без змішувача. Можливість інтеграції з кімнатною автоматикою Smatrix Wave.

## Переваги:

- Контролер з функціями опалення та охолодження.
- Програма роботи при ризику точки роси.
- Вибір режимів роботи.
- Графік режимів Comfort і Eco.
- Інформація про стан системи в режимі реального часу.



## Uponor Smatrix Move Контролер топочної X-157 Wired

Uponor Smatrix Move - контролер топочної для керування контурами систем опалення / охолодження.

Контролер управляє температурою подачі теплоносія за допомогою змішувача в залежності від зовнішньої та внутрішньої температури.

Компоненти контролера:

- Uponor Smatrix Move контролер з функцією опалення та охолодження.
- Датчик температури подачі / повернення.
- Датчик зовнішньої температури.

Основні характеристики:

- Управління температурою подачі в системах опалення та / або охолодження з контролем відносної вологості.
- Погодозалежна крива опалення та охолодження.
- Можливість підключення зовнішньої антени для роботи з бездротовим термостатом.
- Управління триходовим клапаном зі статусом на дисплеї.
- Виходи опалення / охолодження для перемикаючих клапанів.
- Управління циркуляційним насосом зі статусом на дисплеї.
- Програми планування: попередньо запрограмовані або власні.
- Зв'язок з кімнатним термостатом з контролем вологості (при наявності антени).
- Бездротовий (через термостат) або дротовий (на контролер) датчик зовнішньої температури.
- Запуск / зупинка джерела опалення та / або охолодження (котел, охолоджувач і т.д.).
- Зменшення внутрішньої температури завдяки функції нічного зниження (економічний режим).
- Інтеграція системи з системою Uponor Smatrix Wave.



Артикул	l мм	h мм	w мм	Упак.2	Упак.	Од.	Ціна за од. з ПДВ, Євро
<b>1071693</b>	160	45	85	4	1	компл.	<b>510,47</b>

# Smatrix Move

## Uponor Smatrix Move Антена A-155 Radio

Антенa Smatrix Move служить для передачи сигнала від термостатів Smatrix Wave до контролера Smatrix Move. Складається з:

- Антенa Smatrix Move.
- Кабель.
- Кріпильні матеріали.
- Радіочастота 868 МГц.



Артикул	l мм	h мм	w мм	Частота МГц	Упак.2	Упак.	Од.	Ціна за од. з ПДВ, Євро
<b>1071676</b>	220	6	20	868	21	1	ШТ	<b>83,64</b>

## Uponor Smatrix Move Датчик температури теплоносія S-152

- Підключається до контролерів та інших пристроїв автоматики Uponor.
- Опір: NTC 10 кОм при 25 °С.
- Довжина кабелю 3 м.



Артикул	Розмір	l мм	h мм	w мм	Упак.2	Упак.	Од.	Ціна за од. з ПДВ, Євро
<b>1071661</b>	3м	60	30	60	63	1	ШТ	<b>20,43</b>

## Uponor Smatrix Move Датчик зовнішньої температури S-1XX

- Підключається до контролерів та інших пристроїв автоматики Uponor. Передає дані про поточну зовнішню температуру.
- Опір: NTC 10 кОм при 25 °С.
- Клас захисту: II, IP55.



Артикул	l мм	h мм	w мм	Упак.2	Упак.	Од.	Ціна за од. з ПДВ, Євро
<b>1071671</b>	62	35	55	45	1	ШТ	<b>54,45</b>

## Uponor Fluvia Move PLUS Сервопривід 230V

- Для клапанів з електричним регулюванням для контролю температури теплоносія автоматикою Smatrix Move.
- Потребує зовнішнього джерела живлення 230 В.
- Керування: 3 точки.
- Відповідність: CE.



Артикул	L мм	W мм	H мм	W кг	U В	Упак.2	Упак.	Од.	Ціна за од. з ПДВ, Євро
<b>1119812</b>	100	80	75	0,49	230	10	1	ШТ	<b>382,13</b>

## Uponor Smatrix Move Електропривід (3 точки) 230V

- Для клапанів з електричним регулюванням для контролю температури теплоносія автоматикою Smatrix Move.
- Потребує зовнішнього джерела живлення 230 В.
- Керування: 3 точки.
- Відповідність: CE.



Артикул	l мм	h мм	w мм	U В	Упак.2	Упак.	Од.	Ціна за од. з ПДВ, Євро
<b>1002357</b>	120	83	85	230		1	ШТ	<b>306,27</b>

# Ecoflex VIP Thermo

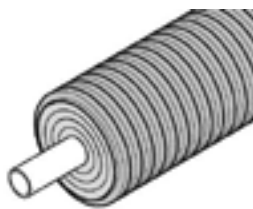

Система попередньо ізованих труб з використанням інноваційного екранно-вакуумного шару, що має надзвичайно високі показники ізоляції та гнучкості. Система

виготовляється за Європейським стандартом EN15632 та може використовуватися в системах опалення, охолодження та водопостачання.

## Переваги:

- Відмінна гнучкість.
- Революційна енергоефективність.
- Підтверджена якість та довговічність ізоляційного матеріалу.
- Сумісна з існуючою лінійкою комплектуючих Ecoflex.
- Повний асортимент компонентів.



## Uponor Ecoflex VIP Thermo Труба в бухті 6 бар Single

- Гнучка попередньо ізована полімерна труба для систем тепlopостачання, з самокомпенсацією температурних розширень.
- Включає одну трубу, виконану зі зшитого поліетилену PE-Xa, серія S5.0. Має антидифузійний шар EVOH.
- Теплоізоляція багат шарова, стійка до старіння, еластична, виконана з комбінованих матеріалів (екранно-вакуумної ізоляції VIP та PE-X з закритими порами).
- Захисний гофрований кожух виготовляється з поліетилену високої щільності HDPE.
- Відповідає вимогам стандарту ATV-DVWK-A 127 для установки на ділянках з інтенсивним транспортним рухом SLW 60 (вантажні автомобілі до 60 тон).

Термін служби 50 років при температурних режимах системи опалення:

- Максимальна робоча температура -  $T_{роб} = 90\text{ }^{\circ}\text{C}$ ; робочий тиск - 6 бар.
- Максимальна робоча температура -  $T_{роб} = 60\text{ }^{\circ}\text{C}$ ; робочий тиск - 10 бар.
- Робоча температура системи охолодження -  $T_{роб} = 20\text{ }^{\circ}\text{C}$ ; робочий тиск - 15 бар.



Артикул	Розмір	R м	do мм	do1 мм	s1 мм	Вага кг	Упак.	Од.	Ціна за од. з ПДВ, Євро
1095714	40x3,7/140	0,35	140	40	3,7	1,67	200	м	96,49
1095715	50x4,6/140	0,4	140	50	4,6	1,93	200	м	104,82
1095716	63x5,8/140	0,5	140	63	5,8	2,35	200	м	123,54
1095717	75x6,8/140	0,6	140	75	6,8	2,73	200	м	134,75
1095718	90x8,2/175	0,7	175	90	8,2	4,00	150	м	163,36
1095719	110x10,0/175	0,9	175	110	10	5,08	150	м	191,43
1095720	125x11,4/200	1,4	200	125	11,4	6,65	120	м	252,26

## Uponor Ecoflex VIP Thermo Труба в бухті 6 бар Twin

Та ж система, але з двома робочими трубами.

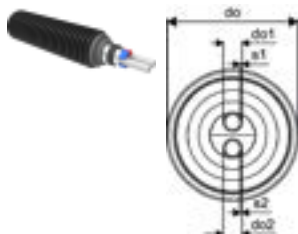

Артикул	Розмір	R м	do мм	do1 мм	do2 мм	s1 мм	s2 мм	Вага кг	Упак.	Од.	Ціна за од. з ПДВ, Євро
1118580	2x25x2,3/140	0,4	140	25	25	2,3	2,3	1,70	200	м	100,05
1118581	2x32x2,9/140	0,5	140	32	32	2,9	2,9	1,91	200	м	109,76
1118582	2x40x3,7 /175	0,8	175	40	40	3,7	3,7	2,90	200	м	134,77
1118583	2x50x4,6/175	0,9	175	50	50	4,6	4,6	3,44	200	м	164,72
1118584	2x63x5,8/200	1,2	200	63	63	5,8	5,8	4,88	100	м	200,11
1118585	2x75x6,8/250	1,4	250	75	75	6,8	6,8	6,77	100	м	286,61

# Ecoflex Thermo



Теплоізовані труби зі зшитого поліетилену РЕ-Ха для зовнішньої прокладки систем тепlopостачання та холодопостачання. Поставляються в двох варіантах: одна труба

в кожусі Thermo Single і дві труби Thermo Twin.



## Переваги:

- Простий монтаж, висока гнучкість.
- Відсутність корозії.
- Можливий монтаж без спеціального інструменту.
- Відсутність зварювання і пайки.
- Широкий асортимент труб, фітінгів і аксесуарів від одного виробника.

## Uponor Ecoflex Thermo Труба в бухті 6 бар Single

- Гнучка попередньо ізована полімерна труба для систем тепlopостачання, з самокомпенсацією температурних розширень.
- Включає одну трубу, виконану зі зшитого поліетилену РЕ-Ха, серія S5,0. Має антидифузійний шар EVOH.
- Теплоізоляція багат шарова, стійка до старіння, еластична, виконана зі спіненого зшитого поліетилену РЕ-Х з закритими порами (водопоглинання 1%).
- Захисний гофрований кожух виготовляється з поліетилену високої щільності HDPE.
- Відповідає вимогам стандарту ATV-DVWK-A 127 для установки на ділянках з інтенсивним транспортним рухом SLW 60 (вантажні автомобілі до 60 тон).

Термін служби 50 років при температурних режимах системи опалення:

- Максимальна робоча температура -  $T_{роб} = 90\text{ }^{\circ}\text{C}$ ; робочий тиск - 6 бар.
- Максимальна робоча температура -  $T_{роб} = 60\text{ }^{\circ}\text{C}$ ; робочий тиск - 10 бар.
- Робоча температура системи охолодження -  $T_{роб} = 20\text{ }^{\circ}\text{C}$ ; робочий тиск - 15 бар.

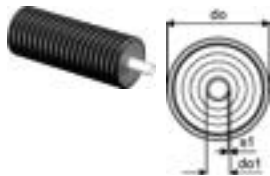

Артикул	Розмір	R м	do мм	do1 мм	s1 мм	Вага кг	Упак.	Од.	Ціна за од. з ПДВ, Євро
<b>1018110</b>	32x2,9/140	0,3	140	32	2,9	1,31	200	м	<b>59,58</b>
<b>1018111</b>	40x3,7/175	0,35	175	40	3,7	2,20	200	м	<b>73,61</b>
<b>1018112</b>	50x4,6/175	0,45	175	50	4,6	2,40	200	м	<b>98,15</b>
<b>1018113</b>	63x5,8/175	0,55	175	63	5,8	2,80	200	м	<b>115,66</b>
<b>1018114</b>	75x6,8/200	0,8	200	75	6,8	3,74	100	м	<b>126,18</b>
<b>1018115</b>	90x8,2/200	1,1	200	90	8,2	4,20	100	м	<b>140,20</b>
<b>1018116</b>	110x10,0/200	1,2	200	110	10	5,24	100	м	<b>157,73</b>

# Ecoflex Thermo

## Uponor Ecoflex Thermo Труба в бухті 6 бар Twin

- ▶ Гнучка попередньо ізольована полімерна труба для систем тепlopостачання.
- ▶ Включає 2 труби PE-Ха, серія S5,0, що мають антидифузійний шар EVOH.
- ▶ Теплоізоляція багат шарова, стійка до старіння, еластична, виконана зі спіненого зшитого поліетилену PE-X з закритими порами (водопоглинання 1%).
- ▶ Захисний гофрований кожух виготовляється з поліетилену високої щільності HDPE. Дозволяється установка на ділянках з інтенсивним транспортним рухом SLW 60 (вантажні автомобілі до 60 тон).

Термін служби 50 років при температурних режимах системи опалення:

- ▶ Максимальна робоча температура -  $T_{роб} = 90\text{ }^{\circ}\text{C}$ ; робочий тиск - 6 бар.
- ▶ Максимальна робоча температура -  $T_{роб} = 60\text{ }^{\circ}\text{C}$ ; робочий тиск - 10 бар.
- ▶ Робоча температура системи охолодження -  $T_{роб} = 20\text{ }^{\circ}\text{C}$ ; робочий тиск -15 бар.



Артикул	Розмір	R м	do мм	do1 мм	do2 мм	s1 мм	s2 мм	Вага кг	Упак.	Од.	Ціна за од. з ПДВ, Євро
<b>1018134</b>	2x25x2,3/175	0,5	175	25	25	2,3	2,3	2,20	200	м	<b>73,61</b>
<b>1018135</b>	2x32x2,9/175	0,6	175	32	32	2,9	2,9	2,40	200	м	<b>87,63</b>
<b>1018136</b>	2x40x3,7 /175	0,8	175	40	40	3,7	3,7	2,60	200	м	<b>115,66</b>
<b>1018137</b>	2x50x4,6/200	1	200	50	50	4,6	4,6	3,50	100	м	<b>154,22</b>
<b>1018138</b>	2x63x5,8/200	1,2	200	63	63	5,8	5,8	4,55	100	м	<b>171,76</b>

## Uponor Ecoflex Thermo Труба в бухті 6 бар mini

Та ж система, але з однією робочою трубою і тоншою ізоляцією.

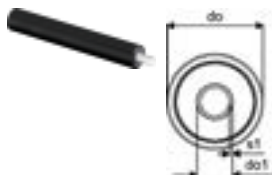

Артикул	Розмір	R м	do мм	do1 мм	s1 мм	Вага кг	Упак.	Од.	Ціна за од. з ПДВ, Євро
<b>1018132</b>	25x2,3/68	0,2	68	25	2,3	0,50	200	м	<b>35,08</b>
<b>1018133</b>	32x2,9/68	0,25	68	32	2,9	0,55	200	м	<b>52,58</b>

# Ecoflex Thermo

## Упронор Ecoflex Thermo Комплект для зовнішнього блоку ТН twin

Комплект для підключення зовнішнього блоку ТН включає:

- Ізольована труба Ecoflex Thermo Twin HP.
- 2 гумових кінцевика Quattro.
- 4 переходи на різьбу.
- 30 м траншейної попереджувальної стрічки.



Артикул	Розмір	w мм	h мм	b мм	Вага кг	Упак.2	Упак.	Од.	Ціна за од. з ПДВ, Євро
<b>1105778</b>	2x32x2,9-2x32x3,5/140 L=8m	300	1550	1550	22,80	4	1	КОМПЛ.	<b>710,97</b>
<b>1105779</b>	2x32x2,9-2x32x3,5/140 L=12m	300	1550	1550	29,42	4	1	КОМПЛ.	<b>898,98</b>
<b>1105780</b>	2x40x3,7-2x32x3,5/175 L=8m	400	1650	1550	31,50	3	1	КОМПЛ.	<b>1 044,16</b>
<b>1105781</b>	2x40x3,7-2x32x3,5/175 L=12m	400	1650	1550	42,50	3	1	КОМПЛ.	<b>1 341,86</b>

## Упронор Ecoflex Thermo Набір без труби для зовнішнього блоку ТН twin

Комплект для підключення зовнішнього блоку ТН включає:

- 2 гумових кінцевика Quattro.
- 4 переходи на різьбу.
- 30 м траншейної попереджувальної стрічки.



Артикул	Розмір	w мм	h мм	b мм	Вага кг	Упак.	Од.	Ціна за од. з ПДВ, Євро
<b>1118630</b>	32x2,9/140	200	200	300	2,56	1	КОМПЛ.	<b>253,63</b>
<b>1118631</b>	40x3,7/175	200	200	300	3,48	1	КОМПЛ.	<b>350,12</b>

## Упронор Ecoflex Thermo Труба для теплового насоса Twin HP

- Гнучка попередньо ізольована полімерна труба для підключення зовнішнього блоку теплового насоса.
- Включає дві труби, виконані зі зшитого поліетилену PE-Xa, серія S5,0, що мають антидифузійний шар EVOH, а також дві гофри для прокладання електричних кабелів.
- Теплоізоляція багат шарова, стійка до старіння, еластична, виконана зі спіненого зшитого поліетилену PE-X з закритими порами (водопоглинання 1%).
- Захисний гофрований кожух виготовляється з поліетилену високої щільності HDPE.
- Відповідає вимогам стандарту ATV-DVWK-A 127 для установки на ділянках з інтенсивним транспортним рухом SLW 60 (вантажні автомобілі до 60 тон).

Термін служби 50 років при температурних режимах системи опалення:

- Максимальна робоча температура -  $T_{роб} = 90 \text{ }^\circ\text{C}$ ; робочий тиск - 6 бар.
- Максимальна робоча температура -  $T_{роб} = 60 \text{ }^\circ\text{C}$ ; робочий тиск - 10 бар.
- Робоча температура системи охолодження -  $T_{роб} = 20 \text{ }^\circ\text{C}$ ; робочий тиск - 15 бар.



Артикул	Розмір	R м	L м	do мм	do1 мм	do2 мм	s1 мм	s2 мм	Вага кг	Упак.	Од.	Ціна за од. з ПДВ, Євро
<b>1093894</b>	2x32x2,9-2x32x3,5/140	0,5	200	140	32	32	2,9	3,5	1,66	200	м	<b>59,29</b>
<b>1093895</b>	2x40x3,7-2x32x3,5/175	0,8	175	40	32	3,7	3,5	2,61		200	м	<b>81,51</b>



# Ecoflex Varia

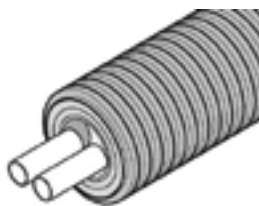

Теплоізовані труби зі зшитого поліетилену РЕ-Ха для зовнішньої прокладки систем тепlopостачання та холодopостачання. Поставляються в двох

варіантах: одна труба в кожусі Varia Single і дві труби Varia Twin. Ця серія зі зменшеним діаметром зовнішнього кожуху за рахунок товщини теплоізоляції. Рекомендована глибина закладання труб Varia не менше 1 м.

## Переваги:

- Простий монтаж, висока гнучкість.
- Відсутність корозії.
- Можливий монтаж без спеціального інструменту.
- Відсутність зварювання і пайки.
- Широкий асортимент труб, фітінгів і аксесуарів від одного виробника.



## Uponor Ecoflex Varia Труба в бухті 6 бар Single

- Гнучка попередньо ізована полімерна труба для систем тепlopостачання, із самокомпенсацією температурних розширень.
- Включає одну трубу, виконану зі зшитого поліетилену РЕ-Ха, серія S5,0. Має антидифузійний шар EVOH.
- Теплоізоляція багатoshарова, стійка до старіння, еластична, виконана зі спіненого зшитого поліетилену РЕ-Х з закритими порами (водопоглинання 1%).
- Захисний гофрований кожух виготовляється з поліетилену високої щільності HDPE.
- Відповідає вимогам стандарту ATV-DVWK-A 127 для установки на ділянках з інтенсивним транспортним рухом SLW 60 (вантажні автомобілі до 60 тон).

Термін служби 50 років при температурних режимах системи опалення:

- Максимальна робоча температура -  $T_{роб} = 90\text{ }^{\circ}\text{C}$ ; робочий тиск - 6 бар.
- Максимальна робоча температура -  $T_{роб} = 60\text{ }^{\circ}\text{C}$ ; робочий тиск - 10 бар.
- Робоча температура системи охолодження -  $T_{роб} = 20\text{ }^{\circ}\text{C}$ ; робочий тиск - 15 бар.

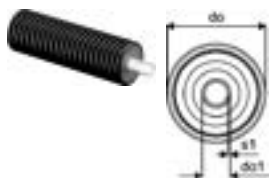

Артикул	Розмір	R м	do мм	do1 мм	s1 мм	Vara кг	Упак.	Од.	Ціна за од. з ПДВ, Євро
1018230	25x2,3 /90	0,25	90	25	2,3	1,02	200	м	44,61
1018231	32x2,9 /90	0,3	90	32	2,9	1,12	200	м	48,04
1018232	40x3,7 /140	0,35	140	40	3,7	1,47	200	м	61,30
1018233	50x4,6 /140	0,4	140	50	4,6	1,67	200	м	68,06
1018234	63x5,8 /140	0,5	140	63	5,8	1,97	200	м	83,37
1018235	75x6,8 /175	0,6	175	75	6,8	2,72	200	м	121,84
1018236	90x8,2 /175	0,7	175	90	8,2	3,14	100	м	126,18
1018237	110x10,0 /175	0,9	175	110	10	4,14	100	м	141,97
1062886	125x11,4/200	1,3	200	125	11,4	5,00	120	м	207,96

## Uponor Ecoflex Varia Труба в бухті 6 бар Twin

Та ж система, але з двома робочими трубами.

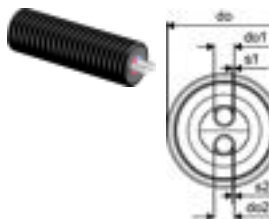

Артикул	Розмір	R м	do мм	do1 мм	do2 мм	s1 мм	s2 мм	Vara кг	Упак.	Од.	Ціна за од. з ПДВ, Євро
1018238	2x25x2,3/140	0,4	140	25	25	2,3	2,3	1,36	200	м	59,64
1018239	2x32x2,9/140	0,5	140	32	32	2,9	2,9	1,43	200	м	65,40
1018240	2x40x3,7/140	0,7	140	40	40	3,7	3,7	2,08	200	м	72,55
1018241	2x50x4,6/175	0,9	175	50	50	4,6	4,6	2,84	200	м	111,68



# Ecoflex VIP Aqua

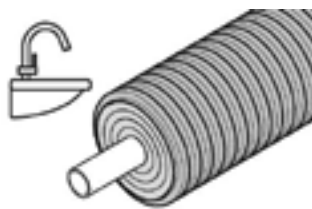

Система попередньо ізолюваних труб з використанням інноваційного екранно-вакуумного шару, що має надзвичайно високі показники ізоляції та гнучкості. Система

виготовляється за Європейським стандартом EN15632 та може використовуватися в системах гарячого та холодного водопостачання.

## Переваги:

- Відмінна гнучкість.
- Революційна енергоефективність.
- Підтверджена якість та довговічність ізоляційного матеріалу.
- Сумісна з існуючою лінійкою комплектуючих Ecoflex.
- Повний асортимент компонентів.



## Упороз Ecoflex VIP Aqua Труба в бухті 10 бар Single

- Гнучка попередньо ізолювана полімерна труба для систем холодного і гарячого водопостачання, із самокомпенсацією температурних розширень.
- Включає одну трубу, виконану зі зшитого поліетилену PE-Xa, серія S3,2.
- Теплоізоляція багатoshарова, стійка до старіння, еластична, виконана з комбінованих матеріалів (екранно-вакуумної ізоляції VIP та PE-X з закритими порами).
- Захисний гофрований кожух виготовляється з поліетилену високої щільності HDPE. Відповідає вимогам стандарту ATV-DVWK-A 127 для установки на ділянках з інтенсивним транспортним рухом SLW 60 (вантажні автомобілі до 60 тон).

Термін служби 50 років при температурних режимах:

- робоча температура води для гарячого водопостачання -  $T_{роб} = 70\text{ }^{\circ}\text{C}$ ; робочий тиск - 11 бар,
- робоча температура води для холодного водопостачання -  $T_{роб} = 20\text{ }^{\circ}\text{C}$ ; робочий тиск - 20 бар.



Артикул	Розмір	R м	do мм	do1 мм	s1 мм	Вага кг	Упак.	Од.	Ціна за од. з ПДВ, Євро
<b>1119047</b>	40x5,5/140	0,45	140	40	5,5	1,84	200	м	<b>104,82</b>
<b>1119048</b>	50x6,9/140	0,55	140	50	6,9	2,19	200	м	<b>123,54</b>
<b>1119049</b>	63x8,6/140	0,65	140	63	8,6	2,76	200	м	<b>142,25</b>
<b>1119050</b>	75x10,3/140	0,9	140	75	10,3	3,33	100	м	<b>201,45</b>
<b>1119051</b>	90x12,3/175	1,2	175	90	12,3	4,88	100	м	<b>236,07</b>
<b>1119052</b>	110x15,1/175	1,3	175	110	15,1	6,33	100	м	<b>263,14</b>

## Упороз Ecoflex VIP Aqua Труба в бухті 10 бар Twin

Та ж система, але з двома робочими трубами.

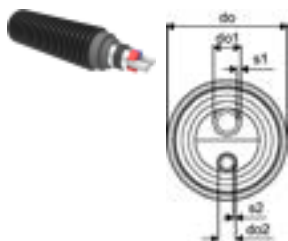

Артикул	Розмір	R м	do мм	do1 мм	do2 мм	s1 мм	s2 мм	Вага кг	Упак.	Од.	Ціна за од. з ПДВ, Євро
<b>1119053</b>	25x3,5-20x2,8/140	0,65	140	25	20	3,5	2,8	1,74	200	м	<b>101,07</b>
<b>1119054</b>	32x4,4-20x2,8/140	0,7	140	32	20	4,4	2,8	1,88	200	м	<b>110,62</b>
<b>1119055</b>	40x5,5-25x3,5/140	0,9	140	40	25	5,5	3,5	2,18	200	м	<b>131,03</b>
<b>1119056</b>	50x6,9-32x4,4/175	1	175	50	32	6,9	4,4	3,36	200	м	<b>165,91</b>
<b>1132671</b>	63x8,6-40x5,5/200	1,1	200	63	40	8,6	5,5		100	м	<b>225,87</b>

# Ecoflex Aqua

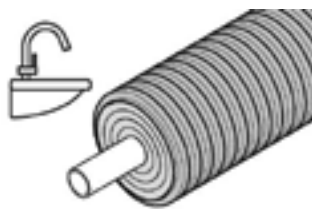

Теплоізольовані труби зі зшитого поліетилену РЕ-Ха для зовнішньої прокладки систем гарячого водопостачання. Поставляються в двох варіантах: одна труба в кожусі Aqua Single і дві

труби (подача та циркуляція) Aqua Twin.

## Переваги:

- Простий монтаж, висока гнучкість.
- Відсутність корозії.
- Можливий монтаж без спеціального інструменту.
- Відсутність зварювання і пайки.
- Широкий асортимент труб, фітінгів і аксесуарів від одного виробника.



## Uponor Ecoflex Aqua Труба в бухті 10 бар Single

- Гнучка попередньо ізольована полімерна труба для систем холодного і гарячого водопостачання, із самокомпенсацією температурних розширень.
- Включає одну трубу, виконану зі зшитого поліетилену РЕ-Ха, серія S3,2.
- Теплоізоляція багат шарова, стійка до старіння, еластична, виконана зі спіненого зшитого поліетилену РЕ-Х з закритими порами (водопоглинання 1%).
- Захисний гофрований кожух виготовляється з поліетилену високої щільності HDPE. Відповідає вимогам стандарту ATV-DVWK-A 127 для установки на ділянках з інтенсивним транспортним рухом SLW 60 (вантажні автомобілі до 60 тон).

Термін служби 50 років при температурних режимах:

- робоча температура води для гарячого водопостачання -  $T_{роб} = 70\text{ }^{\circ}\text{C}$ ; робочий тиск - 11 бар;
- робоча температура води для холодного водопостачання  $T_{роб} = 20\text{ }^{\circ}\text{C}$ ; робочий тиск - 20 бар.



Артикул	Розмір	R м	do мм	do1 мм	s1 мм	Вага кг	Упак.	Од.	Ціна за од. з ПДВ, Євро
1018117	25x3,5/140	0,35	140	25	3,5	1,24	200	м	52,58
1018118	32x4,4/140	0,4	140	32	4,4	1,42	200	м	73,61
1018119	40x5,5/175	0,45	175	40	5,5	2,40	200	м	98,15
1018120	50x6,9/175	0,55	175	50	6,9	2,70	200	м	115,66
1018121	63x8,6/175	0,65	175	63	8,6	3,20	200	м	133,20

## Uponor Ecoflex Aqua Труба в бухті 10 бар Twin

- Та ж система, але з двома робочими трубами.

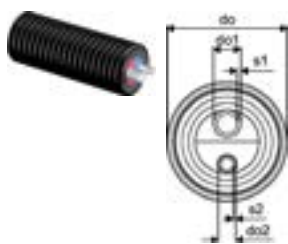

Артикул	Розмір	R м	do мм	do1 мм	do2 мм	s1 мм	s2 мм	Вага кг	Упак.	Од.	Ціна за од. з ПДВ, Євро
1084885	25x3,5-20x2,8/140	0,65	140	25	20	3,5	2,8	1,75	200	м	57,17
1018139	25x3,5-25x3,5/175	0,65	175	25	25	3,5	3,5	2,05	200	м	77,12
1084886	32x4,4-20x2,8/175	0,7	175	32	20	4,4	2,8	2,40	200	м	82,90
1018140	32x4,4-25x3,5/175	0,7	175	32	25	4,4	3,5	2,20	200	м	91,15
1018141	40x5,5-25x3,5/175	0,9	175	40	25	5,5	3,5	2,45	200	м	122,67
1044015	40x5,5-32x4,4/175	0,9	175	40	32	5,5	4,4	2,80	200	м	132,16
1018142	50x6,9-25x3,5/175	1	175	50	25	6,9	3,5	2,73	200	м	136,71
1034188	50x6,9-32x4,4/175	1	175	50	32	6,9	4,4	3,10	200	м	122,09
1044016	50x6,9-40x5,5/200	1	200	50	40	6,9	5,5	3,50	100	м	185,20
1044013	50x6,9-50x6,9/200	1	200	50	50	6,9	6,9	3,60	100	м	201,11

# Ecoflex Quattro

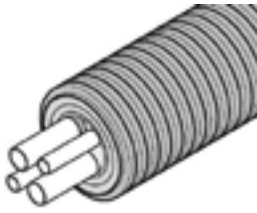

Теплоізольована труба для тепlopостачання та водопостачання Ecoflex Quattro є найбільш економічним і компактним рішенням, коли всередині кожуха з ізоляцією

прокладаються 4 труби: 2 труби на опалення та 2 труби на водопостачання.

## Переваги:

- Економічність і компактність: труби опалення і водопостачання в одному кожусі.
- Висока енергоефективність, економія при експлуатації.
- Простий монтаж без спеціального інструменту.
- Надійність: термін служби 50 років.
- Висока гнучкість - менше фітингів (кутників) при укладанні.



## Uponor Ecoflex Quattro Труба в бухті

- Гнучкий попередньо ізольований пучок полімерних труб.
- Включає 2 труби на тепlopостачання PE-Xa, серія S5,0, що мають антидифузійний шар від проникнення кисню EVOH та 2 труби на водопостачання PE-Xa, серія S3,2.
- Теплоізоляція багат шарова, стійка до старіння, еластична, виконана зі спіненого зшитого поліетилену PE-X з закритими порами (водопоглинання 1%). Захисний гофрований кожух виготовляється з поліетилену високої щільності HDPE.

Для труб системи опалення/охолодження термін служби 50 років при температурних режимах:

- Максимальна робоча температура -  $T_{роб} = 90\text{ }^{\circ}\text{C}$ ; робочий тиск - 6 бар.
- Максимальна робоча температура -  $T_{роб} = 60\text{ }^{\circ}\text{C}$ ; робочий тиск - 10 бар.
- Робоча температура системи охолодження -  $T_{роб} = 20\text{ }^{\circ}\text{C}$ ; робочий тиск - 15 бар.

Для труб на водопостачання термін служби 50 років при температурних режимах :

- $T_{роб} = 70\text{ }^{\circ}\text{C}$ ; робочий тиск - 11 бар;
- $T_{роб} = 20\text{ }^{\circ}\text{C}$ ; робочий тиск - 20 бар.

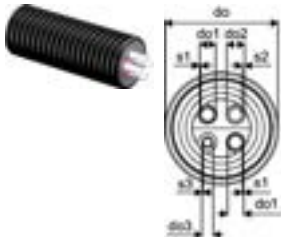

Артикул	Розмір	R м	do мм	do1 мм	do2 мм	do3 мм	s1 мм	s2 мм	s3 мм	Bara кг	Упак.	Од.	Ціна за од. з ПДВ, Євро
1084887	2x25x2,3-25x3,5-20x2,8/175	0,8	175	25	25	20	2,3	3,5	2,8	2,30	200	м	140,20
1018147	2x25x2,3-2x25x3,5/175	0,8	175	25	25	20	2,3	3,5	3,5	2,41	200	м	140,20
1084888	2x32x2,9-25x3,5-20x2,8/175	0,8	175	32	25	20	2,9	3,5	2,8	2,50	200	м	140,20
1018148	2x32x2,9-2x25x3,5/175	0,8	175	32	25	20	2,9	3,5	3,5	2,64	200	м	147,22
1084889	2x32x2,9-32x4,4-20x2,8/175	0,8	175	32	32	20	2,9	4,4	2,8	2,90	200	м	147,22
1018149	2x32x2,9-32x4,4-25x3,5/175	0,8	175	32	32	25	2,9	4,4	3,5	2,78	200	м	171,76
1044018	2x32x2,9-2x32x4,4/175	0,8	175	32	32	32	2,9	4,4	4,4	2,90	200	м	139,00
1084891	2x40x3,7-32x4,4-20x2,8/200	1	200	40	32	20	3,7	4,4	2,8	3,50	100	м	139,00
1084890	2x40x3,7-40x5,5-25x3,5/200	1	200	40	40	25	3,7	5,5	3,5	3,60	100	м	139,00

# Ecoflex Supra

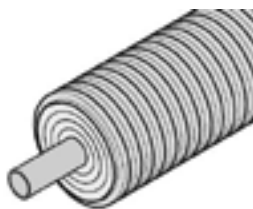

Теплоізольовані труби Ecoflex Supra призначені для холодного водопостачання та напірної каналізації.

## Переваги:

- Простий монтаж, висока гнучкість.
- Відсутність корозії.
- Можливий монтаж без спеціального інструменту.
- Відсутність зварювання і пайки.
- Широкий асортимент труб, фітінгів і аксесуарів від одного виробника.



## Упороз Ecoflex Supra Труба в бухті чорна

- Гнучка попередньо ізольована полімерна труба для систем холодного водопостачання та напірної каналізації.
- Труба виконана з поліетилену високої щільності PE 100, SDR 11.
- З'єднання труб виконується за допомогою універсальних фітінгів Упороз Вірех, затискних фітінгів, стикового зварювання або електрозварювальних фітінгів.
- Теплоізоляція багатoshарова, стійка до старіння, еластична, виконана зі спіненого зшитого поліетилену PE-X з закритими порами (водопоглинання 1%).
- Захисний гофрований кожух виготовляється з поліетилену високої щільності HDPE.
- Параметри несучої труби: максимальна робоча температура 20 °С, максимальний тиск 16 бар.
- Термін служби 50 років.



Артикул	Розмір	R м	do мм	do1 мм	s1 мм	Waga кг	Упак.	Од.	Ціна за од. з ПДВ, Євро
<b>1095722</b>	25x2,3/68	0,3	68	25	2,3	0,52	200	м	<b>27,30</b>
<b>1095723</b>	32x2,9/68	0,4	68	32	2,9	1,47	200	м	<b>27,30</b>
<b>1086790</b>	40x3,7/68	0,4	68	40	3,7	0,80	150	м	<b>29,21</b>
<b>1095724</b>	40x3,7/140	0,5	140	40	3,7	1,47	200	м	<b>49,26</b>
<b>1095725</b>	50x4,6/140	0,6	140	50	4,6	1,67	200	м	<b>52,88</b>
<b>1095726</b>	63x5,8/140	0,7	140	63	5,8	1,97	200	м	<b>58,71</b>
<b>1095727</b>	75x6,8/175	0,9	175	75	6,8	2,72	150	м	<b>85,46</b>
<b>1095728</b>	90x8,2/175	1	175	90	8,2	3,14	100	м	<b>95,40</b>
<b>1095729</b>	110x10,0/200	1,2	200	110	10	5,24	100	м	<b>134,21</b>

# Ecoflex Supra PLUS



Теплоізольовані труби Ecoflex Supra Plus призначені для холодного водопостачання та напірної каналізації у випадках прокладки вище глибини промерзання ґрунту.

Призначені в основному для регіонів з дуже низькою температурою або для нестандартних мереж.



## Переваги:

- Надійність і зручність при експлуатації: не потрібно зливати воду, немає небезпеки замерзання.
- Проста схема електропідключення.
- Гігієнічно безпечні для питного водопостачання.
- Простий монтаж без спеціального інструменту.
- Відсутність корозії.
- Енергоефективний захист від замерзання по датчику температури.

## Uponor Ecoflex Supra PLUS Труба з кабелем, 16 бар

Саморегулюючий кабель для подовження труб Supra Plus.

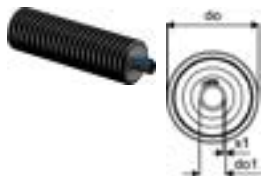

Артикул	Розмір	R м	do мм	do1 мм	s1 мм	Вага кг	Упак.	Од.	Ціна за од. з ПДВ, Євро
1095730	25x2,3/68 1x10W/м	0,3	68	25	2,3	0,58	150	м	44,80
1095731	32x2,9/68 1x10W/м	0,4	68	32	2,9	0,67	150	м	45,03
1095732	32x2,9/140 1x10W/м	0,5	140	32	2,9	1,20	150	м	97,58
1095733	40x3,7/90 1x10W/м	0,5	90	40	3,7	1,40	150	м	57,41
1095734	40x3,7/140 1x10W/м	0,5	140	40	3,7	1,50	150	м	80,54
1095735	50x4,6/90 1x10W/м	0,5	90	50	4,6	1,26	150	м	80,54
1095736	50x4,6/140 1x10W/м	0,6	140	50	4,6	1,70	150	м	84,57
1095737	63x5,8/140 1x10W/м	0,7	140	63	5,8	2,10	150	м	87,32
1095738	75x6,8/175 1x10W/м	0,9	175	75	6,8	2,90	150	м	121,14
1095739	90x8,2/200 1x10W/м	1,1	200	90	8,2	4,40	100	м	144,84
1095740	110x10,0/200 1x10W/м	1,2	200	110	10	5,30	100	м	168,53

## Uponor Ecoflex Supra PLUS Комплект підключення і закінчення

Блок керування та ел.підключення.



Артикул	Розмір	L мм	W мм	H мм	W кг	Упак.	Од.	Ціна за од. з ПДВ, Євро
1120124	25+32/68	280	180	140	0,8590	1	КОМПЛ.	337,06
1120125	40+50/90	280	180	140	1,09	1	КОМПЛ.	337,06
1120126	40+50+63/140	380	280	140	1,197	1	КОМПЛ.	357,29
1120127	75/175	380	280	140	1,39	1	КОМПЛ.	357,29
1120128	90+110/200	380	280	140	1,555	1	КОМПЛ.	357,29

# Ecoflex Supra PLUS

## Упороз Ecoflex Supra PLUS Блок управління кабелем

Блок управління гріючим кабелем в комплекті з датчиком температури.



Артикул	l мм	b мм	h мм	Упак.2	Упак.	Од.	Ціна за од. з ПДВ, Євро
<b>1120123</b>	165	165	39	50	1	ШТ	<b>168,53</b>

## Упороз Ecoflex Supra PLUS Електричний набір підключення і закінчення S1

- Служить для організації електричних з'єднань гріючого кабелю труб Supra Plus.
- Склад комплекту S1: електричний набір для підключення і закінчення.



Артикул	L мм	W мм	H мм	W кг	Вага кг	Упак.2	Упак.	Од.	Ціна за од. з ПДВ, Євро
<b>1042310</b>	274	22	22	0,022	0,10	1	1	ШТ	<b>71,23</b>

## Упороз Ecoflex Supra PLUS Електричний набір Т-з'єднання і закінчення S2

- Служить для організації електричних з'єднань гріючого кабелю труб Supra Plus.
- Склад комплекту S2: електричний набір для Т-з'єднання і закінчення.



Артикул	L мм	W мм	H мм	W кг	Вага кг	Упак.2	Упак.	Од.	Ціна за од. з ПДВ, Євро
<b>1042311</b>	254	44	44	0,038	0,10	1	1	ШТ	<b>213,89</b>

## Упороз Ecoflex Supra PLUS Комплект прямого з'єднання

- У комплект входять електричні компоненти для прямого з'єднання Ecoflex з гріючим кабелем, а також два термоусадочні рукави, жорсткий патрубок з поліетилену для захисту місця з'єднання.
- Фітинги для несучих труб в комплект не входять.



Артикул	Розмір	d1 мм	l мм	d0 мм	Вага кг	Упак.2	Упак.	Од.	Ціна за од. з ПДВ, Євро
<b>1092257</b>	68+90	95	550	110	1,70		1	ШТ	<b>355,61</b>

# Ecoflex Supra PLUS

## Уронор Ecoflex Supra PLUS Комплект для трійника

У комплект входять ізоляційні та електричні компоненти для організації трійникового з'єднання труб Ecoflex з грючим кабелем:

- електричний набір для Т-з'єднання і закінчення кабелю,
- трійникова теплоізоляція з хомутами для кріплення,
- перехідники на різні типорозміри кожухів, а також один кінцевий ущільнювач з EPDM,
- фітинги для несучих труб в комплект не входять.

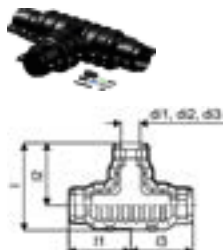

Артикул	Розмір	di1 мм	di2 мм	di3 мм	l мм	l1 мм	l2 мм	l3 мм	Вага кг	Упак.2	Упак.	Од.	Ціна за од. з ПДВ, Євро
<b>1061641</b>	140/90/68	140	90	68	666	470	470	470	9,88	5	1	ШТ	<b>935,88</b>
<b>1061642</b>	200/175/140	200	175	140	786	562	562	562	13,63	3	1	ШТ	<b>935,88</b>

## Уронор Ecoflex Ущільнювальне кільце до ізоляції кожухів

- Ущільнювальне кільце на ввіді труб до ізоляційних кожухів.

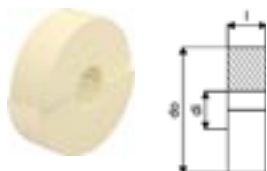

Артикул	Розмір	di мм	l мм	do мм	do1 мм	Вага кг	Упак.2	Упак.	Од.	Ціна за од. з ПДВ, Євро
<b>1060994</b>	140/68	68	70	169		0,04	16	1	ШТ	<b>11,88</b>
<b>1060993</b>	140/90	90	70	169		0,03	16	1	ШТ	<b>11,88</b>
<b>1060992</b>	140	140	70	169	140	0,02	16	1	ШТ	<b>11,88</b>
<b>1060991</b>	200/68	68	70	229		0,09	8	1	ШТ	<b>20,78</b>
<b>1060990</b>	200/90	90	70	229		0,08	8	1	ШТ	<b>20,78</b>
<b>1060989</b>	200/140	140	70	229		0,07	12	1	ШТ	<b>13,76</b>
<b>1060988</b>	200/175	175	70	229		0,04	12	1	ШТ	<b>13,76</b>
<b>1060987</b>	200	200	70	229		0,03	12	1	ШТ	<b>13,76</b>



# Wipex та RS

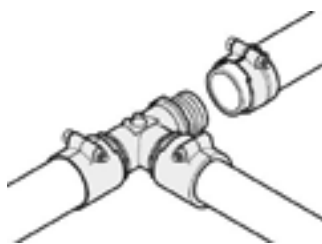

Зажимні латунні фітинги Wipex застосовуються для труб Uronor PE-Xa 25-110 мм серії PN 6 і PN 10, а також для труб PE100, в тому числі для попередньо ізолюваних труб Uronor Ecoflex. Без спеціальних інструментів та пакування забезпечується швидкий і надійний монтаж. В поєднанні з системою модульних з'єднань RS можна легко організувати складні з'єднання та вузли різних видів труб великого і малого діаметру.

## Переваги:

- Простий монтаж без спеціального інструменту, без ущільнювачів та пакування.
- Відсутність корозії.
- Гігієнічно безпечні.
- Надійність: термін служби 50 років.
- Вироблено з стійкої DR-латуні.



## Uronor Wipex Перехід на різьбу PN6

- Для з'єднання труб PE-Xa серії S5,0 і труб PE-80 (100).
- Складається з обжимної гільзи, штуцера з стійкою DR-латуні згідно DIN EN ISO 6509 і болта з нержавіючої сталі.
- Зовнішня різьба трубна циліндрична G.

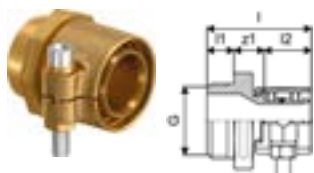

Артикул	Розмір	G дюйм	d1 мм	d2 мм	l мм	l1 мм	l2 мм	z1 мм	p бар	Вага кг	Упак.2	Упак.	Од.	Ціна за од. з ПДВ, Євро
<b>1018328</b>	25x2,3-G1	1			47	12	21	14	6	0,20	40	1	ШТ	<b>37,43</b>
<b>1018329</b>	32x2,9-G1	1			52	12	26	14	6	0,30	20	1	ШТ	<b>40,82</b>
<b>1018330</b>	40x3,7-G1 1/4	1 1/4			61	16	30	15	6	0,50	10	1	ШТ	<b>51,04</b>
<b>1018331</b>	50x4,6-G1 1/4	1-1/4	90	63	68	16	37	16	6	0,70	10	1	ШТ	<b>68,07</b>
<b>1018332</b>	63x5,8-G2	2			84	20	47	18	6	1,20	8	1	ШТ	<b>112,31</b>
<b>1018333</b>	75x6,8-G2	2			92	20	51	21	6	1,50	6	1	ШТ	<b>153,14</b>
<b>1018334</b>	90x8,2-G3	3			105	24	60	22	6	2,40	4	1	ШТ	<b>303,21</b>
<b>1018335</b>	110x10,0-G3	3			118	24	72	22	6	3,50	3	1	ШТ	<b>306,27</b>

## Uronor Ecoflex Перехід на різьбу PN6

- Для з'єднання труб PE-Xa серії S5,0 і труб PE-80 (100).
- Складається з обжимної гільзи, штуцера з стійкою DR-латуні згідно DIN EN ISO 6509 і болта з нержавіючої сталі.
- Зовнішня різьба трубна циліндрична G.

Увага! При монтажі різьбові з'єднання слід ущільнювати пакуванням.



Артикул	Розмір	l мм	l1 мм	l2 мм	R дюйм	z1 мм	p бар	Вага кг	Упак.2	Упак.	Од.	Ціна за од. з ПДВ, Євро
<b>1078368</b>	125x11,4-R4	137	43	70	4	24	6	5,24		1	ШТ	<b>628,95</b>



# Wipex та RS

## Упороз Wipex Перехід на різьбу PN10

- Для з'єднання труб PE-Ха серії S3,2 і труб PE-80 (100).
- Складається з обжимної гільзи, штуцера з стійкої DR-латуні згідно DIN EN ISO 6509 і болта з нержавіючої сталі.
- Зовнішня різьба трубна циліндрична G.

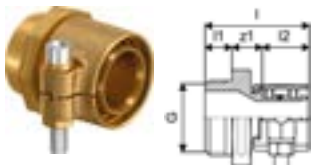

Артикул	Розмір	G дюйм	l мм	l1 мм	l2 мм	z1 мм	p бар	Вага кг	Упак.2	Упак.	Од.	Ціна за од. з ПДВ, Євро
<b>1018336</b>	25x3,5-G1	1	47	12	21	14	10	0,20	40	1	ШТ	<b>35,74</b>
<b>1018338</b>	32x4,4-G1	1	52	12	26	14	10	0,30	20	1	ШТ	<b>42,55</b>
<b>1018339</b>	40x5,5-G1 ¼	1 ¼	61	16	30	16	10	0,50	10	1	ШТ	<b>64,97</b>
<b>1018340</b>	50x6,9-G1 ¼	1 ¼	68	16	37	16	10	0,70	10	1	ШТ	<b>95,28</b>
<b>1018341</b>	63x8,6-G2	2	84	20	46	18	10	1,20	8	1	ШТ	<b>119,10</b>
<b>1018342</b>	75x10,3-G2	2	92	20	51	21	10	1,50	6	1	ШТ	<b>260,59</b>
<b>1018343</b>	90x12,3-G3	3	105	24	59	22	10	2,40	4	1	ШТ	<b>314,40</b>
<b>1023170</b>	110x15,1-G3	3	118	24	72	22	10	3,20	3	1	ШТ	<b>452,64</b>

## Упороз Wipex Пряме з'єднання PN6

- Для з'єднання труб PE-Ха серії S5,0 і труб PE-80 (100).
- Складається з обжимних гільз зі стійкою DR-латуні згідно DIN EN ISO 6509 і болтів з нержавіючої сталі.

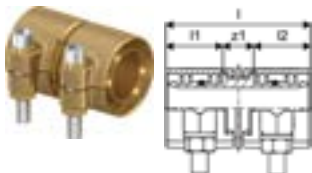

Артикул	Розмір	l мм	l1 мм	l2 мм	z1 мм	p бар	Вага кг	Упак.2	Упак.	Од.	Ціна за од. з ПДВ, Євро
<b>1042972</b>	25x2,3-25x2,3	54	21	21	12	6	0,18	30	1	ШТ	<b>118,72</b>
<b>1042973</b>	32x2,9-32x2,9	63	26	26	12	6	0,34	25	1	ШТ	<b>134,54</b>
<b>1042980</b>	40x3,7-40x3,7	71	29	29	13	6	0,54	15	1	ШТ	<b>158,27</b>
<b>1042984</b>	50x4,6-50x4,6	85	36	36	13	6	0,99	10	1	ШТ	<b>197,85</b>
<b>1042981</b>	63x5,8-63x5,8	105	46	46	13	6	1,53	5	1	ШТ	<b>257,20</b>
<b>1042985</b>	75x6,8-75x6,8	123	51	51	22	6	2,27	3	1	ШТ	<b>427,35</b>
<b>1042986</b>	90x8,2-90x8,2	142	59	59	24	6	3,50	4	1	ШТ	<b>554,00</b>
<b>1042987</b>	110x10-110x10	166	71	71	24	6	4,82	2	1	ШТ	<b>692,52</b>

## Упороз Ecoflex Пряме з'єднання PN6

- Для з'єднання труб PE-Ха серії S5,0 або труб PE-80 (100).
- Складається з обжимних гільз зі стійкої DR-латуні згідно DIN EN ISO 6509 і болтів з нержавіючої сталі.

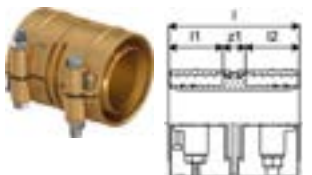

Артикул	Розмір	l мм	l1 мм	l2 мм	z1 мм	p бар	Вага кг	Упак.2	Упак.	Од.	Ціна за од. з ПДВ, Євро
<b>1078365</b>	125x11,4-125x11,4	169	70	70	29	6	8,15		1	ШТ	<b>879,04</b>

## Упороз Wipex Пряме з'єднання PN10

- Для з'єднання труб PE-Ха серії S5,0 або труб PE-80 (100).
- Складається з обжимних гільз зі стійкої DR-латуні згідно DIN EN ISO 6509 і болтів з нержавіючої сталі.

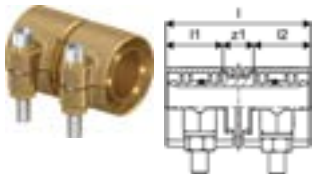

Артикул	Розмір	l мм	l1 мм	l2 мм	z1 мм	p бар	Вага кг	Упак.2	Упак.	Од.	Ціна за од. з ПДВ, Євро
<b>1042970</b>	25x3,5-25x3,5	54	21	21	12	10	0,18	40	1	ШТ	<b>71,83</b>
<b>1042974</b>	32x4,4-32x4,4	64	26	26	12	10	0,34	25	1	ШТ	<b>80,87</b>
<b>1042979</b>	40x5,5-40x5,5	72	30	29	13	10	0,54	15	1	ШТ	<b>159,95</b>
<b>1042983</b>	50x6,9-50x6,9	86	37	36	13	10	0,96	10	1	ШТ	<b>200,80</b>
<b>1042982</b>	63x8,6-63x8,6	106	47	46	13	10	0,16	4	1	ШТ	<b>258,65</b>

# Wipex та RS

## Уронор Wipex Трійник базовий

- Базовий елемент системи Wipex.
- Виготовлений зі стійкої DR-латуні по DIN EN ISO 6509, з трьома гумовими ущільнювачами на торцях.
- Внутрішня різьба труба циліндрична G згідно DIN EN ISO 228-1.

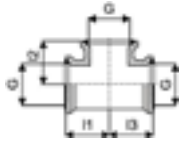

Артикул	Розмір	G дюйм	I1 мм	I2 мм	I3 мм	p бар	Вага кг	Упак.2	Упак.	Од.	Ціна за од. з ПДВ, Євро
<b>1018345</b>	G1-G1-G1	1	35	35	35	6+10	0,31	20	1	ШТ	<b>40,82</b>
<b>1018346</b>	G1 ¼-G1 ¼-G1 ¼	1 ¼	42	42	42	6+10	0,48	10	1	ШТ	<b>60,29</b>
<b>1018347</b>	G2-G2-G2	2	55	55	55	6+10	1,01	4	1	ШТ	<b>91,89</b>
<b>1018348</b>	G3-G3-G3	3	75	75	75	6+10	2,64	3	1	ШТ	<b>204,20</b>

## Уронор Ecoflex Трійник базовий

- Базовий елемент системи Wipex.
- Виготовлений зі стійкої DR-латуні по DIN EN ISO 6509.
- Внутрішня різьба труба циліндрична G згідно DIN EN ISO 228-1.

Увага! При монтажі різьбові з'єднання слід ущільнювати пакуванням.

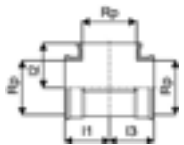

Артикул	Розмір	Rp дюйм	I1 мм	I2 мм	I3 мм	p бар	Вага кг	Упак.2	Упак.	Од.	Ціна за од. з ПДВ, Євро
<b>1078367</b>	Rp4-Rp4-Rp4	4	91	91	91	6	3,96		1	ШТ	<b>278,79</b>

## Уронор Wipex Коліно базове

- Базовий елемент системи Wipex.
- Виготовлений зі стійкої DR-латуні по DIN EN ISO 6509, з двома гумовими ущільнювачами на торцях.
- Внутрішня різьба труба циліндрична G згідно DIN EN ISO 228-1.

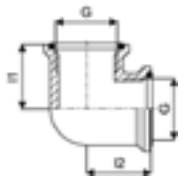

Артикул	Розмір	G дюйм	I1 мм	I2 мм	p бар	Вага кг	Упак.2	Упак.	Од.	Ціна за од. з ПДВ, Євро
<b>1018350</b>	G1-G1	1	35	35	6+10	0,27	20	1	ШТ	<b>48,36</b>
<b>1018351</b>	G1 ¼-G1 ¼	1 ¼	42	42	6+10	0,45	15	1	ШТ	<b>58,58</b>
<b>1018352</b>	G2-G2	2	55	55	6+10	0,94	5	1	ШТ	<b>96,98</b>
<b>1018353</b>	G3-G3	3	75	75	6+10	2,20	2	1	ШТ	<b>216,55</b>

# Wipex та RS

## Уронор Ecoflex Коліно базове

- Базовий елемент системи Wipex.
  - Виготовлений зі стійкої DR-латуні по DIN EN ISO 6509, з двома гумовими ущільнювачами на торцях.
  - Внутрішня різьба труба циліндрична G згідно DIN EN ISO 228-1.
- Увага! При монтажі різьбові з'єднання слід ущільнювати пакуванням.

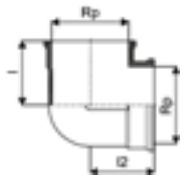

Артикул	Розмір	Rp дюйм	I1 мм	I2 мм	p бар	Вага кг	Упак.2	Упак.	Од.	Ціна за од. з ПДВ, Євро
<b>1078366</b>	Rp4-Rp4	4	92	92	6	3,28		1	ШТ	<b>276,10</b>

## Уронор Wipex Муфта базова

- Базовий елемент системи Wipex.
- Виготовлений зі стійкої DR-латуні по DIN EN ISO 6509, з двома гумовими ущільнювачами на торцях.
- Внутрішня різьба труба циліндрична G згідно DIN EN ISO 228-1.

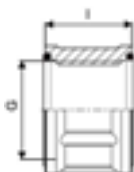

Артикул	Розмір	G дюйм	I мм	p бар	Вага кг	Упак.2	Упак.	Од.	Ціна за од. з ПДВ, Євро
<b>1018355</b>	G1-G1	1	30	6+10	0,19	40	1	ШТ	<b>28,14</b>
<b>1018356</b>	G1 ¼-G1 ¼	1 ¼	37	6+10	0,21	25	1	ШТ	<b>62,70</b>
<b>1018357</b>	G2-G2	2	45	6+10	0,42	15	1	ШТ	<b>73,88</b>
<b>1018358</b>	G3-G3	3	55	6+10	0,88	10	1	ШТ	<b>129,79</b>

## Уронор Wipex Адаптер-футорка

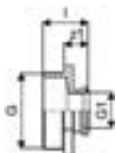

Артикул	Розмір	G дюйм	G1 дюйм	I мм	z1 мм	p бар	Вага кг	Упак.2	Упак.	Од.	Ціна за од. з ПДВ, Євро
<b>1018368</b>	G1 ¼-G1	1 ¼	1	36	20	6+10	0,23	25	1	ШТ	<b>33,54</b>
<b>1018369</b>	G1 ½-G1 ¼	1 ½	1 ¼	39	21	6+10	0,24	25	1	ШТ	<b>73,01</b>
<b>1018371</b>	G2-G1	2	1	41	21	6+10	0,39	15	1	ШТ	<b>130,52</b>
<b>1018372</b>	G2-G1 ¼	2	1 ¼	45	25	6+10	0,40	15	1	ШТ	<b>132,96</b>
<b>1018373</b>	G2 ½-G2	2 ½	2	48	26	6+10	0,65	6	1	ШТ	<b>168,46</b>
<b>1018374</b>	G3-G1	3	1	47	23	6+10	0,87	6	1	ШТ	<b>190,27</b>
<b>1018375</b>	G3-G1 ¼	3	1 ¼	51	27	6+10	0,88	10	1	ШТ	<b>193,41</b>
<b>1018376</b>	G3-G2	3	2	55	31	6+10	0,89	10	1	ШТ	<b>193,41</b>
<b>1009052</b>	G4-G3	4	3	58	30	6+10	1,46	6	1	ШТ	<b>304,57</b>

## Уронор Ecoflex Адаптер-футорка

- Адаптер до базового елемента системи Wipex.
  - Виготовлений з стійкої DR-латуні по DIN EN ISO 6509, з одним гумовим ущільнювачем на торці.
  - Внутрішня різьба труба циліндрична G згідно DIN EN ISO 228-1.
- Увага! При монтажі різьбові з'єднання слід ущільнювати пакуванням.

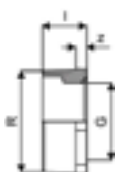

Артикул	Розмір	G дюйм	I мм	R дюйм	z мм	p бар	Вага кг	Упак.2	Упак.	Од.	Ціна за од. з ПДВ, Євро
<b>1078369</b>	R4-G3	3	48	4	12	6	1,40	6	1	ШТ	<b>217,88</b>

# Wipex та RS

## Уронор Wipex Фланець

- Елемент системи Wipex.
- Виготовлений з стійкої DR-латуні по DIN EN ISO 6509, з одним гумовим ущільнювачем на торці.
- Внутрішня різьба трубна циліндрична G згідно DIN EN ISO 228-1.
- Клас по тиску 6+10 бар.

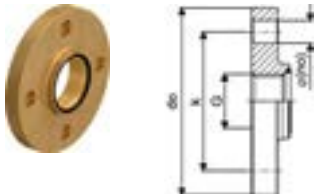

Артикул	Розмір	G дюйм	do мм	k мм	no. шт	p бар	Вага кг	Упак.2	Упак.	Од.	Ціна за од. з ПДВ, Євро
<b>1018359</b>	F25/4-85/G1	1	115	85	4	6+10	1,30	10	1	ШТ	<b>280,96</b>
<b>1018360</b>	F32/4-100/G1 ¼	1 ¼	140	100	4	6+10	2,00	5	1	ШТ	<b>443,27</b>
<b>1018361</b>	F40/4-110/G1 ½	1 ½	150	110	4	6+10	2,42	5	1	ШТ	<b>542,53</b>
<b>1018362</b>	F50/4-125/G2	2	165	125	4	6+10	3,04	4	1	ШТ	<b>555,58</b>
<b>1018363</b>	F65/8-145/2 ½	2 ½	185	145	8	6+10	3,74	3	1	ШТ	<b>655,85</b>
<b>1018364</b>	F80/8-160/G3	3	200	160	8	6+10	4,21	3	1	ШТ	<b>750,00</b>
<b>1018365</b>	F100/8-180/G4	4	220	180	8	6+10	4,55	3	1	ШТ	<b>763,22</b>

## Уронор Wipex Ніпель шарнірний

- Елемент системи Wipex.
- Виготовлений зі стійкої DR-латуні згідно DIN EN ISO 6509.
- Зовнішня різьба трубна циліндрична G.

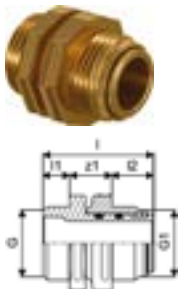

Артикул	Розмір	G дюйм	G1 дюйм	I мм	II мм	I2 мм	z1 мм	p бар	Вага кг	Упак.2	Упак.	Од.	Ціна за од. з ПДВ, Євро
<b>1045455</b>	G1	1	1	50	12	19	19	6+10	0,26	20	1	ШТ	<b>169,48</b>
<b>1045456</b>	G1 ¼-G1	1	1 ¼	50	12	21	17	6+10	0,35	20	1	ШТ	<b>169,48</b>
<b>1045457</b>	G1 ¼	1 ¼	1 ¼	58	16	21	21	6+10	0,50	15	1	ШТ	<b>114,97</b>
<b>1045458</b>	G2-G1 ¼	1 ¼	2	68	16	25	27	6+10	2,00	10	1	ШТ	<b>114,97</b>
<b>1045459</b>	G2	2	2	74	20	25	29	6+10	1,17	10	1	ШТ	<b>114,97</b>
<b>1045460</b>	G3-G2	3	2	82	24	25	33	6+10	1,79	3	1	ШТ	<b>299,95</b>
<b>1045461</b>	G3	3	3	89	24	30	35	6+10	2,75	2	1	ШТ	<b>429,37</b>

## Уронор Wipex Муфта місця кріплення

- Елемент системи Wipex.
- Використовується для жорсткої фіксації кінців труби.
- Виготовлений зі стійкої DR-латуні згідно DIN EN ISO 6509.
- Зовнішня та внутрішня різьба трубна циліндрична G.

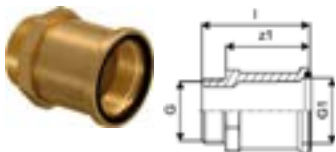

Артикул	Розмір	G дюйм	G1 дюйм	I мм	z1 мм	p бар	Вага кг	Упак.2	Упак.	Од.	Ціна за од. з ПДВ, Євро
<b>1018302</b>	G1	1	1	54	42	6+10	0,23	30	1	ШТ	<b>86,54</b>
<b>1018303</b>	G1 ¼	1 ¼	1 ¼	84	68	6+10	0,45	10	1	ШТ	<b>78,26</b>
<b>1018304</b>	G2	2	2	93	73	6+10	0,78	5	1	ШТ	<b>102,09</b>
<b>1018305</b>	G3	3	3	135	111	6+10	2,15	5	1	ШТ	<b>227,99</b>

## Уронор Q&E Штуцер під Wipex PL W

- Виготовлено з латуні. Зовнішня різьба трубна циліндрична G згідно ISO 228-1.
- Використовується з компонентами системи Wipex.

Увага: кільця Уронор Q & E слід замовляти окремо!

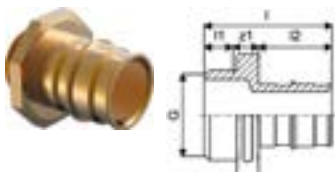

Артикул	Розмір	G дюйм	I мм	II мм	I2 мм	z1 мм	p бар	Упак.2	Упак.	Од.	Ціна за од. з ПДВ, Євро
<b>1008730</b>	32-G1"MT	1	56	10	34	12	6+10	20	1	ШТ	<b>21,54</b>
<b>1008732</b>	40-G1 ¼"MT	1 ¼	68	14	42	12	6+10	8	1	ШТ	<b>30,08</b>
<b>1008867</b>	63-G2"MT	2	95	17	65	13	6+10	6	1	ШТ	<b>83,10</b>

# Wipex та RS

## Уронор Ecoflex Перехід на сталеву трубу ST PN6

- ▶ для труб PE-Ха.
- ▶ сталевий адаптер під зварювання.
- ▶ 6 бар.



Артикул	Розмір	l мм	l1 мм	s мм	d мм	Вага кг	Упак.2	Упак.	Од.	Ціна за од. з ПДВ, Євро
<b>1094013</b>	EU+GOST 25x2,3-26,9	61	26	2,65	NaN	0,18		1	ШТ	<b>68,21</b>
<b>1094014</b>	EU 32x2,9-33,7	63	29	3	NaN	0,28		1	ШТ	<b>83,53</b>
<b>1094015</b>	EU 40x3,7-42,4	75	36	3,5	NaN	0,50		1	ШТ	<b>102,33</b>
<b>1094016</b>	EU 50x4,6-48,3	84	36	4,15	NaN	60,3		1	ШТ	<b>113,44</b>
<b>1094017</b>	EU 63x5,8-60,3	88	46	4	NaN	60,3		1	ШТ	<b>170,59</b>
<b>1094018</b>	EU+GOST 75x6,8-76,1	101	53	5,55	NaN	1,57		1	ШТ	<b>256,79</b>
<b>1094019</b>	EU+GOST 90x8,2-88,9	108	58	5	NaN	2,29		1	ШТ	<b>387,11</b>
<b>1094020</b>	EU 110x10,0-114,3	114	70	5	NaN	3,52		1	ШТ	<b>597,90</b>
<b>1094021</b>	EU+GOST 125x11,4-114,3	119	69	5	NaN	4,34		1	ШТ	<b>749,90</b>

## Уронор Wipex Перехідник Al/Рех - PEХа S-Press PN6

- ▶ Для з'єднання труб PE-Ха серії S5,0 (PN6) або PE-80 (100) з металопластиковими трубами Уронор Uni Pipe PLUS і MLC.
- ▶ Виготовляється зі стійкої DR-латуні згідно DIN EN ISO 6509.

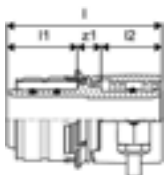

Артикул	Розмір	l мм	l1 мм	l2 мм	d1 мм	s мм	z1 мм	p бар	Вага кг	Упак.2	Упак.	Од.	Ціна за од. з ПДВ, Євро
<b>1060058</b>	32x2,9-32x3,0	66	30	26	15	2,5	10	6	0,24	25	1	ШТ	<b>48,66</b>

## Уронор Wipex Перехідник Al/Рех - PEХа S-Press PN6

- ▶ Для з'єднання труб PE-Ха серії S5,0 (PN6) або PE-80 (100) з металопластиковими трубами Уронор MLC.
- ▶ Виготовляється зі стійкої DR-латуні згідно DIN EN ISO 6509.

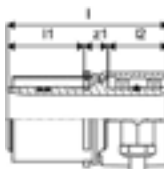

Артикул	Розмір	l мм	l1 мм	l2 мм	z1 мм	p бар	Вага кг	Упак.2	Упак.	Од.	Ціна за од. з ПДВ, Євро
<b>1060059</b>	40x3,7-40x4,0	79	38	30	12	6	0,41	15	1	ШТ	<b>62,02</b>
<b>1060060</b>	50x4,6-50x4,5	86	38	37	12	6	0,66	10	1	ШТ	<b>81,67</b>

# Wipex та RS

## Уронор Wipex Адаптер RS PN6

- Виготовлено з лудженої латуні.
- Адаптер RS для переходу на систему Wipex для труб PE-Ха PN6 або труб PE 80 (100) S5,0.



12.24

12.24

Артикул	Розмір	l мм	l1 мм	l2 мм	z1 мм	Тип	р бар	Вага кг	Упак.2	Упак.	Од.	Ціна за од. з ПДВ, Євро
<b>1047013</b>	DR 63x5,8 RS2	75	46	20	9	RS 2	6	0,94	240	1	ШТ	<b>139,59</b>
<b>1047014</b>	DR 75x6,8 RS2	84	46	20	18	RS 2	6	1,28	240	1	ШТ	<b>216,64</b>
<b>1047016</b>	DR 110x10,0 RS3	105	71	20	14	RS 3	6	2,67	180	1	ШТ	<b>339,79</b>

## Уронор RS Муфта

- Базовий елемент „пряме з'єднання“ для поєднання компонентів різних систем.
- Виготовлено з лудженої латуні.
- В комплекті є 2 пластикових фіксуючих хомути RS.



Артикул	Розмір	l мм	Тип	Упак.2	Упак.	Од.	Ціна за од. з ПДВ, Євро
<b>1029144</b>	RS2-RS2	58	RS2	480	1	ШТ	<b>53,25</b>
<b>1029145</b>	RS3-RS3	58	RS3	480	1	ШТ	<b>105,78</b>

## Уронор RS Трійник

- Базовий елемент „Т-подібне з'єднання“ для поєднання компонентів різних систем.
- Виготовлено з лудженої латуні.
- В комплекті є 3 пластикових фіксуючих хомути RS.



Артикул	Розмір	l1 мм	l2 мм	l3 мм	Тип	Упак.2	Упак.	Од.	Ціна за од. з ПДВ, Євро
<b>1029142</b>	RS2-RS2-RS2	51	51	51	RS2	336	1	ШТ	<b>85,61</b>
<b>1029143</b>	RS3-RS3-RS3	68	68	68	RS3	175	1	ШТ	<b>206,49</b>

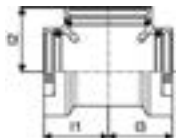

## Уронор RS Коліно 90°

- Базовий елемент „кутове з'єднання“ для поєднання компонентів різних систем.
- Виготовлено з лудженої латуні.
- В комплекті є 2 пластикових фіксуючих хомути RS.



Артикул	Розмір	l1 мм	l2 мм	Тип	Упак.2	Упак.	Од.	Ціна за од. з ПДВ, Євро
<b>1029138</b>	RS2-RS2	51	51	RS2	336	1	ШТ	<b>70,54</b>
<b>1029139</b>	RS3-RS3	68	68	RS3	240	1	ШТ	<b>181,85</b>



# Wipex та RS

## Уронор RS Коліно 45°

- Базовий елемент „кутове з'єднання“ для поєднання компонентів різних систем.
- Виготовлено з лудженої латуні.
- В комплекті є 2 пластикових фіксуючих хомути RS.

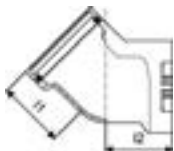

Артикул	Розмір	l1 мм	l2 мм	Тип	Упак.2	Упак.	Од.	Ціна за од. з ПДВ, Євро
<b>1029140</b>	RS2-RS2	51	51	RS2	336	1	ШТ	<b>90,65</b>
<b>1029141</b>	RS3-RS3	68	68	RS3	175	1	ШТ	<b>217,11</b>

## Уронор RS Адаптер-редукція

- Редукція до базових елементів RS3 для поєднання їх з елементами RS2.
- Виготовлено з лудженої латуні.
- В комплекті є 1 пластиковий фіксуючий хомут RS.



Артикул	Розмір	l	l1	l2	z1	Тип	Упак.2	Упак.	Од.	Ціна за од. з ПДВ, Євро
<b>1029146</b>	RS3-RS2	47	20	19	8	RS2/RS3	480	1	ШТ	<b>90,94</b>

## Уронор RS Адаптер з внутрішньою різьбою

- Адаптер RS до різьбових з'єднань.
- Виготовлено з лудженої латуні.
- Внутрішня різьба трубна циліндрична Rp по EN 10226-1.

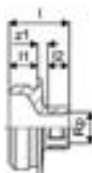

Артикул	Розмір	Rp	l	l1	l2	z1	Тип	Упак.2	Упак.	Од.	Ціна за од. з ПДВ, Євро
<b>1029134</b>	Rp1"FT-RS2	1	45	20	19	6	RS2	480	1	ШТ	<b>64,73</b>
<b>1029135</b>	Rp2"FT-RS2	2	54	20	26	8	RS2	480	1	ШТ	<b>69,76</b>
<b>1029136</b>	Rp2 ½"FT-RS2	2 ½	63	20	30	12	RS2	480	1	ШТ	<b>87,88</b>
<b>1029137</b>	Rp3"FT-RS3	3	65	20	33	12	RS3	240	1	ШТ	<b>106,04</b>

## Уронор RS Адаптер із зовнішньою різьбою

- Адаптер RS до різьбових з'єднань.
- Виготовлено з лудженої латуні.
- Зовнішня різьба трубна конічна R по EN 10226-1.

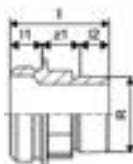

Артикул	Розмір	l	l1	l2	R	z1	Тип	Упак.2	Упак.	Од.	Ціна за од. з ПДВ, Євро
<b>1029131</b>	R2"MT-RS2	66	20	23	2	23	RS2	480	1	ШТ	<b>58,94</b>
<b>1029132</b>	R2 ½"MT-RS2	63	20	27	2 ½	16	RS2	480	1	ШТ	<b>69,47</b>
<b>1029133</b>	R3"MT-RS3	73	20	30	3	23	RS3	240	1	ШТ	<b>108,57</b>

# Wiprex та RS

## Уронор RS Фланцевий адаптер

- Адаптер RS до фланцевих з'єднань.
- Виготовлено з лудженої латуні.
- Фланець PN 6/16, 4/8 болтових отворів.

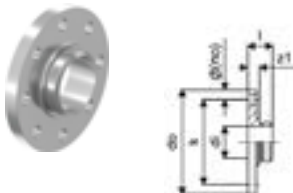

Артикул	Розмір	di мм	l мм	do мм	k мм	z1 мм	Тип -	p бар	Упак.2	Упак.	Од.	Ціна за од. з ПДВ, Євро
<b>1029129</b>	RS3-DN80 (PN16)	78,1	45	200	160	25	RS3	16	90	1	ШТ	<b>372,68</b>
<b>1029130</b>	RS3-DN100 (PN16)	78,1	44	220	180	24	RS3	16	90	1	ШТ	<b>397,88</b>

## Уронор RS Адаптер-подовжувач

- З'єднувальний адаптер між базовими елементами RS одного типорозміру.
- Дозволяє скласти з елементів RS розподільчий колектор або обвідний модуль з необхідними відступами.
- Виготовлено з лудженої латуні.



Артикул	Розмір	l мм	l1 мм	l2 мм	l3 мм	z1 мм	Тип -	Упак.2	Упак.	Од.	Ціна за од. з ПДВ, Євро
<b>1046477</b>	RS2-RS2 l=130мм	170	20	20	30	130	RS2	240	1	ШТ	<b>151,89</b>
<b>1046478</b>	RS3-RS3 l=210мм	250	20	20	30	210	RS3	96	1	ШТ	<b>242,82</b>

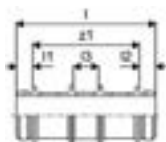

## Уронор RS Адаптер-з'єднувач

- З'єднувальний адаптер між базовими елементами RS одного типорозміру.
- Виготовлено з лудженої латуні

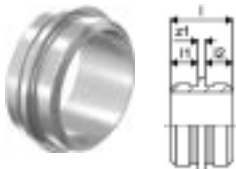

Артикул	Розмір	l мм	l1 мм	l2 мм	z1 мм	Тип -	Упак.2	Упак.	Од.	Ціна за од. з ПДВ, Євро
<b>1046750</b>	RS2-RS2 l=5мм	45	20	20	5	RS2	480	1	ШТ	<b>89,18</b>
<b>1046751</b>	RS3-RS3 l=5мм	45	20	20	5	RS3	240	1	ШТ	<b>118,39</b>

## Уронор RS Прес-адаптер S-Press

Адаптер RS до металопластикової системи на прес-з'єднаннях.

- Виготовлено з лудженої латуні.
- Не потребує калібрування труби.



Артикул	Розмір	l мм	l1 мм	l2 мм	z1 мм	Тип -	Упак.2	Упак.	Од.	Ціна за од. з ПДВ, Євро
<b>1046940</b>	40-RS2	65	20	38	7	RS2	480	1	ШТ	<b>53,89</b>
<b>1046941</b>	50-RS2	65	20	38	7	RS2	480	1	ШТ	<b>55,88</b>
<b>1029125</b>	63-RS2	88	20	61	7	RS2	400	1	ШТ	<b>63,46</b>
<b>1029126</b>	75-RS2	88	20	61	7	RS2	400	1	ШТ	<b>94,67</b>
<b>1029127</b>	90-RS3	93	20	62	11	RS3	240	1	ШТ	<b>171,23</b>
<b>1029128</b>	110-RS3	93	20	62	11	RS3	240	1	ШТ	<b>191,38</b>



# Wipex та RS

## Уронор RS Прес-адаптер S-Press PLUS

Адаптер RS до металопластикової системи на прес-з'єднаннях.

- Виготовлено з лудженої латуні.
- Не потребує калібрування труби.



Артикул	Розмір	l мм	l1 мм	l2 мм	z1 мм	Упак.2	Упак.	Од.	Ціна за од. з ПДВ, Євро
<b>1095818</b>	20-RS2	61	20	21	20	378	1	ШТ	<b>53,69</b>
<b>1095819</b>	25-RS2	75	20	28	27	378	1	ШТ	<b>55,34</b>
<b>1095820</b>	32-RS2	75	20	28	27	378	1	ШТ	<b>58,42</b>

## Уронор RS Фіксуючий хомут

- Фіксатор всіх RS з'єднань. Входить в комплект всіх базових елементів RS.
- Виготовлено з пластика.



Артикул	Розмір	L мм	W мм	H мм	W кг	Колір	Упак.2	Упак.	Од.	Ціна за од. з ПДВ, Євро
<b>1042921</b>	RS2 black	175	5	10	0,003	чорний	5000	10	ШТ	<b>2,36</b>
<b>1042922</b>	RS3 grey	280	8	8	0,004	сірий		10	ШТ	<b>3,67</b>

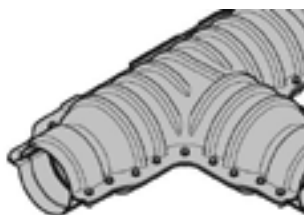

Необхідні аксесуари для теплоізованих труб Uronor Ecoflex для тепло- і гідроізоляції вузлів та з'єднань, проходів через фундаменти і т.п.

## Переваги:

- Простий і зручний монтаж.
- Міцні, надійні і безпечні компоненти.
- Широкий асортимент аксесуарів від одного виробника.



## Uronor Ecoflex Гумовий кінцевик Single

- Призначений для герметизації кінців теплоізованих труб.
- У комплект входять гумовий кінцевий ущільнювач, хомут з нержавіючої сталі і кільце ущільнювача.
- Для теплоізованих трубопроводів з однією трубою.

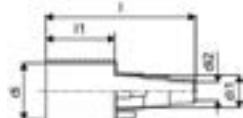

Артикул	Розмір	d1 мм	d1 мм	d2 мм	l мм	H мм	Вага кг	Упак.	Од.	Ціна за од. з ПДВ, Євро
<b>1018316</b>	25+32+40/68	68	40	25	174	80	0,15	1	шт	<b>47,65</b>
<b>1018246</b>	25+32+40/90	90	40	25	174	80	0,19	1	шт	<b>60,60</b>
<b>1018315</b>	25+28+32/140	140	32	25	184	90	0,33	1	шт	<b>51,04</b>
<b>1036248</b>	32+40+50/90	90	50	32	174	80	0,19	1	шт	<b>92,92</b>
<b>1018313</b>	32+40+50/175	175	50	32	184	90	0,42	1	шт	<b>71,48</b>
<b>1018314</b>	40+50+63/140	140	63	40	184	90	0,34	1	шт	<b>68,07</b>
<b>1095801</b>	63+75+90/140	140	90	63	184	90	0,37	1	шт	<b>73,57</b>
<b>1018312</b>	63+75/175	175	75	63	184	90	0,44	1	шт	<b>74,87</b>
<b>1018310</b>	75+90+110/200	200	110	75	184	90	0,51	1	шт	<b>102,09</b>
<b>1018311</b>	90+110/175	175	110	90	184	90	0,46	1	шт	<b>85,08</b>
<b>1067757</b>	125/200	200	125	142	90	0,55		1	шт	<b>130,41</b>

## Uronor Ecoflex Гумовий кінцевик Twin

- Призначений для герметизації кінців теплоізованих труб.
- У комплект входять гумовий кінцевий ущільнювач, хомут з нержавіючої сталі і кільце ущільнювача.
- Для теплоізованих трубопроводів з 2-ма трубами.

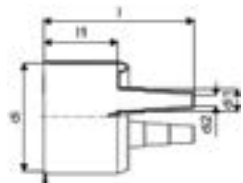

Артикул	Розмір	d1 мм	d1 мм	d2 мм	l мм	H мм	Вага кг	Упак.	Од.	Ціна за од. з ПДВ, Євро
<b>1034306</b>	18-22+25+28/25-28+32+40/175	175	40	18	184	90	0,44	1	шт	<b>93,59</b>
<b>1119374</b>	18-22+25-28+32/140	140	32	18	184	90	0,35	1	шт	<b>93,59</b>
<b>1018245</b>	25+32+40/140	140	40	25	184	90	0,36	1	шт	<b>93,59</b>
<b>1018309</b>	25+32+40/175	175	40	25	184	90	0,44	1	шт	<b>93,59</b>
<b>1018308</b>	25+32+50/175	175	50	25	184	90	0,45	1	шт	<b>93,59</b>
<b>1018307</b>	40+50+63/200	200	63	40	184	90	0,52	1	шт	<b>102,09</b>
<b>1088979</b>	75+90/250	250	90	75	194	90	0,80	1	шт	<b>125,77</b>

## Уронор Ecoflex Гумовий кінцевик

- Призначений для герметизації кінців теплоізованих труб.
- У комплект входять гумовий кінцевий ущільнювач, хомут з нержавіючої сталі і кільце ущільнювача.
- Для теплоізованих трубопроводів з 4-ма трубами.



Артикул	Розмір	di мм	di1 мм	di2 мм	l мм	l1 мм	Вага кг	Упак.	Од.	Ціна за од. з ПДВ, Євро
<b>1086838</b>	20+25+32/140	140	32	20	184	90	0,45	1	ШТ	<b>99,00</b>
<b>1018306</b>	18-22+25-28+32/175	175	32	18	184	90	0,49	1	ШТ	<b>115,70</b>
<b>1094252</b>	25-28+32+40/175	175	40	25	184	90	0,55	1	ШТ	<b>115,70</b>
<b>1034308</b>	18-28+32+40/200	200	40	18	184	90	0,80	1	ШТ	<b>222,72</b>

## Уронор Ecoflex Комплект для ізоляції трійника

- Комплект для тепло- і гідроізоляції трійникових з'єднань труб Ecoflex з кожухами 140, 175 і 200 мм.
- Комплект містить ізоляційний кожух, болти з нержавіючої сталі і клей.
- Відповідає вимогам стандарту ATV-DVWK-A 127 для установки на ділянках з інтенсивним транспортним рухом (вантажні автомобілі до 40 тон).

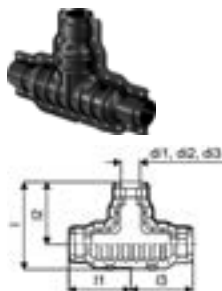

Артикул	Розмір	di1 мм	di2 мм	di3 мм	l мм	l1 мм	l2 мм	l3 мм	Вага кг	Упак.2	Упак.	Од.	Ціна за од. з ПДВ, Євро
<b>1060986</b>	140/90/68	140	90	68	666	470	470	470	9,77	5	1	ШТ	<b>651,69</b>
<b>1060982</b>	200/175/140	200	175	140	786	562	562	562	13,53	4	1	ШТ	<b>1 161,65</b>
<b>1121805</b>	250/200/175/140	250	200	175/140	780	575	535	575	14	3	1	ШТ	<b>1 378,24</b>

## Уронор Ecoflex Комплект для ізоляції коліна

- Комплект для тепло- і гідроізоляції кутових з'єднань труб Ecoflex з кожухами 140, 175 і 200 мм.
- Комплект містить ізоляційний кожух, болти з нержавіючої сталі і клей.
- Відповідає вимогам стандарту ATV-DVWK-A 127 для установки на ділянках з інтенсивним транспортним рухом (вантажні автомобілі до 40 тон).

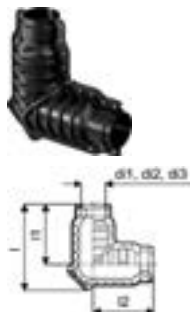

Артикул	Розмір	di1 мм	di2 мм	di3 мм	l мм	l1 мм	l2 мм	Вага кг	Упак.2	Упак.	Од.	Ціна за од. з ПДВ, Євро
<b>1060985</b>	200/175/140	200	175	140	806	563	563	10,55	3	1	ШТ	<b>651,69</b>

## Уроног Ecoflex Комплект для ізоляції муфти

- Комплект для тепло- і гідроізоляції прямих з'єднань труб Ecoflex з кожухами 140, 175 і 200 мм.
- Комплект містить ізоляційний кожух, болти з нержавіючої сталі і клей.
- Відповідає вимогам стандарту ATV-DVWK-A 127 для установки на ділянках з інтенсивним транспортним рухом (вантажні автомобілі до 40 тон).

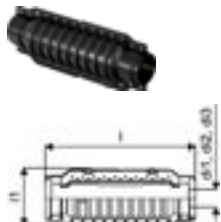

Артикул	Розмір	d1 мм	d2 мм	d3 мм	l мм	l1 мм	Вага кг	Упак.2	Упак.	Од.	Ціна за од. з ПДВ, Євро
<b>1060984</b>	200/175/140	200	175	140	1125	426	9,66	6	1	ШТ	<b>651,69</b>
<b>1121806</b>	250	250	200	175/140	1150	491	12	4	1	ШТ	<b>785,82</b>

## Уроног Ecoflex Ущільнююче кільце до ізоляції кожухів

Ущільнювальне кільце на вводі труб до ізоляційних кожухів.

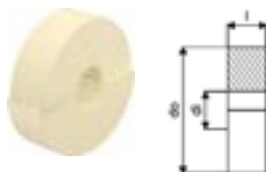

Артикул	Розмір	d1 мм	l мм	do мм	do1 мм	Вага кг	Упак.2	Упак.	Од.	Ціна за од. з ПДВ, Євро
<b>1060994</b>	140/68	68	70	169		0,04	16	1	ШТ	<b>11,88</b>
<b>1060993</b>	140/90	90	70	169		0,03	16	1	ШТ	<b>11,88</b>
<b>1060992</b>	140	140	70	169	140	0,02	16	1	ШТ	<b>11,88</b>
<b>1060991</b>	200/68	68	70	229		0,09	8	1	ШТ	<b>20,78</b>
<b>1060990</b>	200/90	90	70	229		0,08	8	1	ШТ	<b>20,78</b>
<b>1060989</b>	200/140	140	70	229		0,07	12	1	ШТ	<b>13,76</b>
<b>1085107</b>	200/160	165	70	229		0,06	12	1	ШТ	<b>13,76</b>
<b>1060988</b>	200/175	175	70	229		0,04	12	1	ШТ	<b>13,76</b>
<b>1060987</b>	200	200	70	229		0,03	12	1	ШТ	<b>13,76</b>
<b>1121807</b>	250/250	250	70	279		0,06		1	ШТ	<b>15,21</b>
<b>1121808</b>	250/200	200	70	279		0,07		1	ШТ	<b>15,21</b>
<b>1121809</b>	250/175	175	70	279		0,08		1	ШТ	<b>15,21</b>
<b>1122070</b>	250/140	140	70	279		0,09		1	ШТ	<b>15,21</b>

## Уроног Ecoflex Комплект для ізоляції вузла

- Комплект для тепло- і гідроізоляції вузла до 5-ти труб з кожухами 140, 175 і 200 мм.
- Комплект містить ізоляційний кожух, болти з нержавіючої сталі, пластмасові дюбелі і клей.
- Використовувати тільки спільно з гумовими кінцевиками Уроног!



Артикул	Розмір	d мм	d1 мм	d2 мм	l мм	b мм	Вага кг	Упак.2	Упак.	Од.	Ціна за од. з ПДВ, Євро
<b>1007355</b>	200/175/140	200	175	140	1290	1260	19,00		1	ШТ	<b>782,71</b>

## Уронор Ecoflex Ревізійний колодязь з кришкою

- ▶ Теплоізолюваний колодязь з кришкою.
- ▶ Призначений для тепло- і гідроізоляції вузла труб з кожухом 140, 175 і 200 мм. Також в колодязі можуть бути встановлені вентиля.
- ▶ Колодязь виконаний з поліетилену з ПЕ ізоляцією. Є можливість організації Т-, Х- підключення.

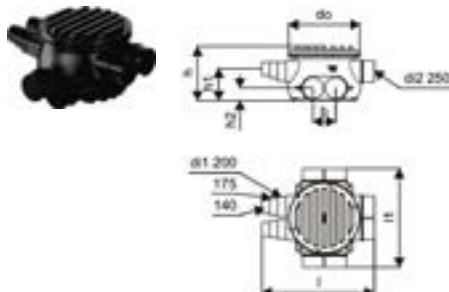

Артикул	Розмір	d1 мм	l мм	l1 мм	l2 мм	do мм	b мм	h мм	h1 мм	h2 мм	no. шт	Вага кг	Упак.2	Упак.	Од.	Ціна за од. з ПДВ, Євро
<b>1018326</b>	6x140/175/200	760	1652		1316	940	300	725	420	200	6	52,00	3	1	шт	<b>1 305,84</b>
<b>1018327</b>	8x140/175/200	760	1652	1632		940	300	725	420	200	8	53,00	3	1	шт	<b>1 424,58</b>
<b>1084576</b>	2x250-6x140/175/200	760	1652	1486		940	300	725	420	165	8	53,00	1	1	шт	<b>3 476,78</b>
<b>1084577</b>	4x250-4x140/175/200	760	1652	1304		940	300	725	420	165	8	53,00	1	1	шт	<b>4 746,80</b>
<b>1084578</b>	6x250-2x140/175/200	760	1486	1304		940	300	725	420	165	8	53,00	1	1	шт	<b>6 016,65</b>

## Уронор Ecoflex Термоусадочний рукав

- ▶ Для герметизації місць з'єднання теплоізолюваної труби з колодязем.



Артикул	Розмір	d1 мм	d2 мм	l мм	Вага кг	Упак.2	Упак.	Од.	Ціна за од. з ПДВ, Євро
<b>1018379</b>	140	220	135	300	0,30	1	1	шт	<b>41,70</b>
<b>1018380</b>	175/200	270	160	300	0,55	1	1	шт	<b>41,70</b>
<b>1084575</b>	250	335	222	300	0,72	15	1	шт	<b>53,08</b>

## Уронор Ecoflex Термоусад. рукав із застібною

- ▶ Для герметизації місць з'єднань теплоізолюваних труб Ecoflex після монтажу несучих труб.
- ▶ Застосовується також для ремонту пошкоджень кожуха. Усадка з 280 мм до 133 мм.



Артикул	Розмір	d1 мм	d2 мм	l мм	Вага кг	Упак.2	Упак.	Од.	Ціна за од. з ПДВ, Євро
<b>1034312</b>	140/175/200/250	280	133	220	0,47	10	1	шт	<b>248,73</b>

## Уронор Ecoflex Коліно для вводу в будинок

- ▶ Коліно з попередньо ізолюваною трубою РЕ-Ха.
- ▶ Одна робоча труба РЕ-Ха, SDR 11.
- ▶ Макс. тиск 6 бар / 95°C.
- ▶ Пінополіуретан, ПЕ кожух.



Артикул	Розмір	l мм	l1 мм	l2 мм	l3 мм	do мм	do1 мм	s1 мм	Упак.2	Упак.	Од.	Ціна за од. з ПДВ, Євро
<b>1118765</b>	50x4,6/140	900	200	1200	200	140	50	4,6		1	шт	<b>367,31</b>
<b>1118766</b>	63x5,8/140	900	200	1200	200	140	63	5,8		1	шт	<b>424,02</b>
<b>1118767</b>	75x6,8/140	900	200	1200	200	140	75	6,8		1	шт	<b>619,75</b>
<b>1118768</b>	90x8,2/200	900	200	1200	200	200	90	8,2		1	шт	<b>2 321,72</b>
<b>1118769</b>	110x10/200	900	200	1200	200	200	110	10		1	шт	<b>2 575,94</b>
<b>1118770</b>	125x11,4/200	900	200	1200	200	200	125	11,4		1	шт	<b>2 868,80</b>

## Уронор Ecoflex Коліно парне для вводу в будинок Twin

- Коліно з попередньо ізолюваною трубою PE-Xa.
- Дві робочі труби PE-Xa, SDR 11.
- Макс. тиск 6 бар / 95°C.
- Пінополіуретан, ПЕ кожух.



Артикул	Розмір	l1 мм	l2 мм	l3 мм	do мм	do1 мм	s1 мм	Вага кг	Упак.	Од.	Ціна за од. з ПДВ, Євро	
<b>1118771</b>	2x25x2,3/140	900	200	1200	200	140	25	2,3	5,0	1	ШТ	<b>439,98</b>
<b>1118772</b>	2x32x2,9/140	900	200	1200	200	140	32	2,9	5,25	1	ШТ	<b>301,62</b>
<b>1118773</b>	2x40x3,7/160	900	200	1200	200	160	40	3,7	5,5	1	ШТ	<b>546,15</b>
<b>1118774</b>	2x50x4,6/200	900	200	1200	200	200	50	4,6	6,15	1	ШТ	<b>590,95</b>
<b>1118775</b>	2x63x5,8/200	900	200	1200	200	200	63	5,8	11,73	1	ШТ	<b>798,65</b>
<b>1118776</b>	2x75x6,8/250	900	200	1200	200	250	75	6,8	16,25	1	ШТ	<b>1 134,94</b>

## Уронор Ecoflex Комплект проходу через стіну

- Для організації проходу теплоізолюваних труб через стіну, в місцях, де відсутній тиск підземних вод.
- Набір складається з прохідної гофри довжиною 390 мм, яка мурується в стіні, і термоусадочного рукава довжиною 200 мм.



Артикул	Розмір	di мм	l мм	do мм	Вага кг	Упак.2	Упак.	Од.	Ціна за од. з ПДВ, Євро
<b>1018267</b>	68+90	95	550	110	1,00		1	ШТ	<b>67,28</b>
<b>1018269</b>	140	175	550	200	1,30		1	ШТ	<b>67,28</b>
<b>1018268</b>	175+200	218	550	250	1,90		1	ШТ	<b>127,63</b>
<b>1083871</b>	250	275	550	315	2,90	16	1	ШТ	<b>181,21</b>

## Уронор Ecoflex Прокід через стіну

- Забезпечує ефективне ущільнення проходу через бетонну конструкцію та запобігає проникненню вологи в будинок.
- У комплект входять ущільнювач і хомут.



Артикул	Розмір	di мм	l мм	do мм	Вага кг	Упак.2	Упак.	Од.	Ціна за од. з ПДВ, Євро
<b>1034202</b>	140	140	40	190	0,35	40	1	ШТ	<b>99,00</b>
<b>1034203</b>	175	175	40	225	0,44	30	1	ШТ	<b>119,88</b>
<b>1034204</b>	200	200	50	250	0,62	20	1	ШТ	<b>143,52</b>
<b>1090415</b>	250	250	50	300	0,79		1	ШТ	<b>157,01</b>

## Уронор Ecoflex Кутова направляюча

Для зручного вводу труби в будинок знизу без додаткових з'єднань.



Артикул	Розмір	di мм	do мм	s мм	r мм	Вага кг	Упак.	Од.	Ціна за од. з ПДВ, Євро
<b>1030269</b>	175/140	237,8	250	6,1	1200	12,00	9	ШТ	<b>388,69</b>
<b>1030270</b>	200	299,6	315	7,7	1000	17,00	9	ШТ	<b>538,06</b>

## Уронор Ecoflex Ремонтний комплект для кожуху

- Служить для ремонту ділянок труби з пошкодженням кожухом.
- Термоусадочний рукав може відкриватися і його легко встановити на трубу.

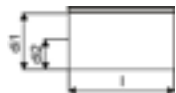

Артикул	Розмір	di1 мм	di2 мм	L мм	Вага кг	Упак.	Од.	Ціна за од. з ПДВ, Євро
<b>1036014</b>	140+175+200-700мм	226	98	700	1,20	1	ШТ	<b>559,41</b>

## Уронор Ecoflex Supra PLUS Кабель саморегулюючий

Саморегулюючий кабель для подовження труб Supra Plus.



Артикул	Розмір	L мм	W мм	H мм	W кг	Вага кг	Упак.	Од.	Ціна за од. з ПДВ, Євро
<b>1044136</b>	10W/м	1000	2	2	0,1	0,10	1	М	<b>23,93</b>

# Combi Port E-Pro

## Уронор Combi Port E-Pro Інтелектуальна станція (тепла підлога/ГВП) UFN

Компактний розподільчий вузол, що виконує наступні функції:

- погодозалежне керування теплоносієм в режимі опалення,
- приготування гарячої води тільки за потреби,
- конструкційне розмежування двох систем для мінімізації втрат,
- інтелектуальний контролер з функцією самонавчання, що забезпечує максимальний комфорт та оптимальне енергоспоживання систем опалення та ГВП в комплексі,
- віддалене налаштування та контроль за допомогою додатку.

Енергоефективне рішення для всіх типів будівель, що оптимізує роботу системи опалення та ГВП на поверсі, спрощуючи до мінімуму організацію топочної.

До комплекту вузла входять:

- Швидкісний пластинчастий теплообмінник із збільшеною площею поверхні.
- Насосно-змішувальна група з безпековим термостатом.
- Багатофункційний інтелектуальний контролер.
- Порт повністю зібраний і перевірений тиском на заводі.

Опції:

- Асортимент готових шаф під станцію з розподільчими колекторами на 3-11 виходів та підключеннями.
- Можливість встановлення в шафу автоматики Smatrix Pulse або Smatrix Base PRO та їх інтеграція.

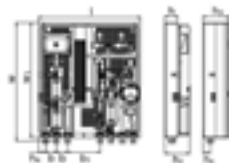

Артикул	Розмір	l мм	b мм	b1 мм	h мм	h2 мм	h3 мм	w мм	w1 мм	Упак.2	Упак.	Од.	Ціна за од. з ПДВ, Євро
<b>1095664</b>	20 CB MD EL MH MS BP SS IB	560	60	180	70	135	140	648	630	14	1	шт	<b>4 163,27</b>
<b>1095665</b>	20 Sf MD EL MH MS BP SS IB	560	60	180	70	135	140	648	630	14	1	шт	<b>4 452,43</b>
<b>1095666</b>	25 CB MD EL MH MS BP SS IB	560	60	180	70	135	140	648	630	14	1	шт	<b>4 281,16</b>
<b>1095667</b>	25 Sf MD EL MH MS BP SS IB	560	60	180	70	135	140	648	630	14	1	шт	<b>4 684,36</b>



# Combi Port E-Pro

## Уронор Combi Port E-Pro Прихована шафа з колектором IW

Готова шафа для прихованого монтажу під станцію Combi Port E UFH з розподільчим колектором та підключеннями.

Комплектація:

- попередньо зібраний розподільчий колектор з обв'язкою,
- планка з кранами під станцію Combi Port E UFH,
- місце під контролер Smatrix Pulse,
- рама та дверцята (білі RAL 9016),
- поставляється готовою до монтажу.

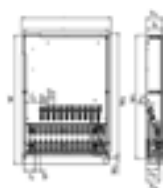

Артикул	Розмір	l	l1	l2	l3	b	b1	h	h1	h2	h3	w	w1	Упак.2	Упак.	Од.	Ціна за од. з ПДВ, Євро
<b>1095672</b>	1200x750x150мм 3НМV+9BV	655	610	64	243	50	60	150	152	40	108	1242	1190	5	1	шт	<b>1 641,86</b>
<b>1095673</b>	1200x750x150мм 4НМV+9BV	655	610	64	243	50	60	150	152	40	108	1242	1190	5	1	шт	<b>1 679,75</b>
<b>1095674</b>	1200x750x150мм 5НМV+9BV	655	610	64	243	50	60	150	152	40	108	1242	1190	5	1	шт	<b>1 722,29</b>
<b>1095675</b>	1200x750x150мм 6НМV+9BV	855	810	168	102	50	60	150	152	40	108	1242	1190	5	1	шт	<b>1 763,78</b>
<b>1095676</b>	1200x750x150мм 7НМV+9BV	855	810	168	102	50	60	150	152	40	108	1242	1190	5	1	шт	<b>1 807,64</b>
<b>1095677</b>	1200x750x150мм 8НМV+9BV	855	810	168	102	50	60	150	152	40	108	1242	1190	5	1	шт	<b>1 854,57</b>
<b>1095678</b>	1200x750x150мм 9НМV+9BV	855	810	168	102	50	60	150	152	40	108	1242	1190	5	1	шт	<b>1 898,16</b>
<b>1095679</b>	1200x750x150мм 10НМV+9BV	855	810	168	102	50	60	150	152	40	108	1242	1190	5	1	шт	<b>1 942,01</b>
<b>1095680</b>	1200x750x150мм 11НМV+9BV	855	810	168	102	50	60	150	152	40	108	1242	1190	5	1	шт	<b>1 983,51</b>

## Уронор Combi Port E-Pro Настінна шафа з колектором OW

Готова настінна шафа під станцію Combi Port E UFH з розподільчими колекторами на 3-10 виходів та підключеннями.

Комплектація:

- попередньо зібраний розподільчий колектор з обв'язкою,
- планка з кранами під станцію Combi Port E UFH,
- місце під контролер Smatrix Pulse,
- без дверцят,
- постачається готовою до монтажу.

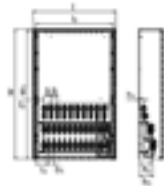

Артикул	Розмір	l	l1	l2	l3	b	b1	h	h1	h2	h3	w	w1	Упак.2	Упак.	Од.	Ціна за од. з ПДВ, Євро
<b>1095692</b>	1200x750x260мм 3НМV+9BV	754	699	79	113	60	50	247	40	108	128	1180	1170	4	1	шт	<b>1 221,29</b>
<b>1095693</b>	1200x750x260мм 4НМV+9BV	754	699	79	113	60	50	247	40	108	128	1180	1170	4	1	шт	<b>1 259,16</b>
<b>1095694</b>	1200x750x260мм 5НМV+9BV	754	699	79	113	60	50	247	40	108	128	1180	1170	4	1	шт	<b>1 301,74</b>
<b>1095695</b>	1200x750x260мм 6НМV+9BV	754	699	79	113	60	50	247	40	108	128	1180	1170	4	1	шт	<b>1 343,21</b>
<b>1095696</b>	1200x750x260мм 7НМV+9BV	754	699	79	113	60	50	247	40	108	128	1180	1170	4	1	шт	<b>1 387,07</b>
<b>1095697</b>	1200x750x260мм 8НМV+9BV	754	699	79	113	60	50	247	40	108	128	1180	1170	4	1	шт	<b>1 434,01</b>
<b>1095698</b>	1200x750x260мм 9НМV+9BV	754	699	79	113	60	50	247	40	108	128	1180	1170	4	1	шт	<b>1 477,63</b>
<b>1095699</b>	1200x750x260мм 10НМV+9BV	754	699	79	113	60	50	247	40	108	128	1180	1170	4	1	шт	<b>1 521,44</b>

## Уронор Combi Port E-Pro Кришка для шафи OW

- Колір білий (RAL 9016).

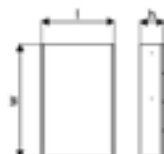

Артикул	Розмір	l	h	w	Упак.2	Упак.	Од.	Ціна за од. з ПДВ, Євро
<b>1103138</b>	1200X750X260мм	754	247	1180	4	1	шт	<b>626,29</b>

# Combi Port E-Pro

## Упорор Combi Port E-Pro Комплект підключення 2-го контуру 2НС



Артикул	Розмір	G дюйм	l мм	b мм	b1 мм	h мм	w мм	Упак.2	Упак.	Од.	Ціна за од. з ПДВ, Євро
<b>1095705</b>	3/4"	3/4	176	60	127	51	280	60	1	ШТ	<b>175,70</b>

## Упорор Combi Port E-Pro Обмежувач температури 2-го контуру 2НС



Артикул	L мм	W мм	H мм	W мм	Упак.2	Упак.	Од.	Ціна за од. з ПДВ, Євро
<b>1095707</b>	100	100	80	0,5	180	1	ШТ	<b>110,86</b>

## Упорор Combi Port E-Pro Регулятор перепаду тиску 2НС

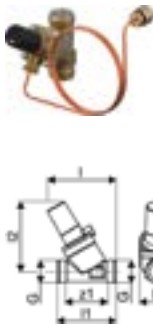

Артикул	Розмір	G дюйм	l мм	l1 мм	l2 мм	h мм	z1 мм	Упак.2	Упак.	Од.	Ціна за од. з ПДВ, Євро
<b>1095708</b>	DN15,50-300 мбар	3/4	80	69	82	39	50	60	1	ШТ	<b>292,53</b>

## Упорор Combi Port E-Pro Блок рециркуляції



Артикул	G дюйм	G1 дюйм	l мм	b мм	b1 мм	Упак.2	Упак.	Од.	Ціна за од. з ПДВ, Євро
<b>1095706</b>	3/4	3/4	569	59	44	60	1	ШТ	<b>624,20</b>

# Combi Port M-XS

## Upronor Combi Port M-XS Квартирний тепловий пункт RC

Компактна станція ГВП з регулятором теплоносія системи опалення.

- Витрата ГВП - 15 л/хв.
- Регулюючий термостат ГВП.
- Регулятор перепаду тиску.



Артикул	Розмір	l мм	l1 мм	h мм	w мм	w1 мм	Упак.2	Упак.	Од.	Ціна за од. з ПДВ, Євро
<b>1121005</b>	12 CB TL ZV	495	200	159	445	350	16	1	ШТ	<b>1 325,62</b>
<b>1121006</b>	15 CB TL ZV	495	200	159	445	350	16	1	ШТ	<b>1 393,01</b>
<b>1137645</b>	17 EX CB TL ZV	495		159	445		10	1	ШТ	<b>1 902,63</b>

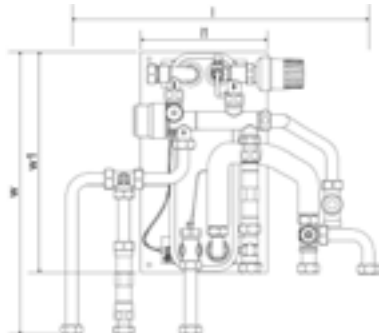

## Upronor Combi Port M-XS Регулятор перепаду тиску

Регулятор перепаду тиску з монтажним комплектом для обв'язки квартирних теплових пунктів. Використовується як додатковий аксесуар у випадку відсутності в базовій комплектації.



Артикул	Розмір	L мм	W мм	H мм	W кг	Упак.	Од.	Ціна за од. з ПДВ, Євро
<b>1137647</b>	DI	178	137	104	0,5	1	ШТ	<b>258,02</b>

# Різка та Підготування

## Уронор Multi Ножиці для труб

- Зручний надійний інструмент для різання пластикових та композитних труб Уронор.
- Окремі різачки для гофри.
- Має спеціальне трикутне лезо.



Артикул	Розмір	L мм	W мм	H мм	W кг	Упак.2	Упак.	Од.	Ціна за од. з ПДВ, Євро
<b>1089674</b>	12-25	187	65	28	0,303	36	1	ШТ	<b>66,05</b>

## Уронор Multi Запасне лезо



Артикул	Розмір	L мм	W мм	H мм	W кг	Упак.2	Упак.	Од.	Ціна за од. з ПДВ, Євро
<b>1089776</b>	12-25	39	32	2	0,019	150	1	ШТ	<b>12,01</b>

## Уронор Multi Ножиці для труб



Артикул	Розмір	L мм	W мм	H мм	W кг	Упак.2	Упак.	Од.	Ціна за од. з ПДВ, Євро
<b>1089677</b>	32-40	241	107	35	0,44	12	1	ШТ	<b>50,99</b>

## Уронор Multi Запасне лезо

- Зручний надійний інструмент для різання пластикових та композитних труб Уронор.
- Матеріал: сталь.



Артикул	Розмір	L мм	W мм	H мм	W кг	Упак.2	Упак.	Од.	Ціна за од. з ПДВ, Євро
<b>1089779</b>	32-40	100	61	3	0,073	50	1	ШТ	<b>21,71</b>

## Уронор Multi Різучий інструмент для труб



Артикул	Розмір	L мм	W мм	H мм	W кг	Упак.2	Упак.	Од.	Ціна за од. з ПДВ, Євро
<b>1089675</b>	25-63	246	102	41	0,9	12	1	ШТ	<b>54,21</b>

## Уронор Multi Запасне лезо

- Для різання труб Уронор PEX, Уронор Uni Pipe PLUS і Уронор MLC діаметром 25-63 мм.



Артикул	Розмір	L мм	W мм	H мм	W кг	Упак.2	Упак.	Од.	Ціна за од. з ПДВ, Євро
<b>1089777</b>	25-63	34	6	34	0,009	50	1	ШТ	<b>8,18</b>

# Різка та Підготування

## Уронор Multi Ріжучий інструмент для труб

➤ Для різання труб Уронор PEX, Уронор Uni Pipe PLUS і Уронор MLC діаметром 50-125 мм.



Артикул	Розмір	L мм	W мм	H мм	W кг	Упак.2	Упак.	Од.	Ціна за од. з ПДВ, Євро
<b>1089676</b>	50-125	345	155	46	1,62	8	1	ШТ	<b>104,78</b>

## Уронор Multi Запасне лезо



Артикул	Розмір	L мм	W мм	H мм	W кг	Упак.2	Упак.	Од.	Ціна за од. з ПДВ, Євро
<b>1089778</b>	50-125	51	11	51	0,015	50	1	ШТ	<b>11,61</b>

## Уронор MLC Ріжучий диск



Артикул	Розмір	L мм	W мм	H мм	W кг	Упак.2	Упак.	Од.	Ціна за од. з ПДВ, Євро
<b>1014320</b>	63-110	41	41	6	0,014		1	ШТ	<b>28,47</b>

## Уронор MLC Ріжучий комплект

➤ Для труб Уронор діаметром 63-110 мм. Набір служить для різання та зняття внутрішньої фаски труб.

➤ Склад: ріжучий інструмент + фаскознімачі для труб діаметром 63 - 110 мм.

➤ Поставляється у кейсі.



Артикул	Розмір	L мм	W мм	H мм	W кг	Упак.2	Упак.	Од.	Ціна за од. з ПДВ, Євро
<b>1014334</b>	63-110	205	330	135	3,6		1	ШТ	<b>640,57</b>

## Уронор MLC Калібратор



Артикул	Розмір	L мм	W мм	H мм	W кг	Упак.2	Упак.	Од.	Ціна за од. з ПДВ, Євро
<b>1006830</b>	16	11	25	11	0,12	50	1	ШТ	<b>19,62</b>
<b>1015749</b>	20	115	110	34	0,136	50	1	ШТ	<b>21,11</b>
<b>1015756</b>	25	120	110	38	0,21	50	1	ШТ	<b>24,29</b>
<b>1015762</b>	32	110	35	115	0,2	50	1	ШТ	<b>31,70</b>

## Уронор MLC Калібратор



Артикул	Розмір	L мм	W мм	H мм	W кг	Упак.2	Упак.	Од.	Ціна за од. з ПДВ, Євро
<b>1006638</b>	40	110	40	70	0,183	50	1	ШТ	<b>46,05</b>
<b>1015808</b>	50	109	36	68	0,23	50	1	ШТ	<b>52,05</b>
<b>1014339</b>	63	110	65	70	0,24	50	1	ШТ	<b>66,05</b>
<b>1014344</b>	75	109	79	64	0,39	30	1	ШТ	<b>84,07</b>

# Різка та Підготування

## Уронор MLC Калібратор трирозмірний



Артикул	Розмір	L мм	W мм	H мм	W кг	Упак.2	Упак.	Од.	Ціна за од. з ПДВ, Євро
<b>1015739</b>	16/20/25	104	99	29	0,13	60	1	ШТ	<b>28,53</b>

## Уронор MLC Інструмент для зняття фаски

► Інструмент для зняття фаски з труб Uronor Uni Pipe PLUS, MLC і PE-Xa.



Артикул	Розмір	L мм	W мм	H мм	W кг	Упак.2	Упак.	Од.	Ціна за од. з ПДВ, Євро
<b>1060167</b>	25	25	150	0,03		50	1	ШТ	<b>11,59</b>

## Уронор MLC Пружина внутрішня

► Спеціальна пружина для згинання металопластикових труб Uronor Uni Pipe PLUS і MLC.



Артикул	Розмір	L мм	W мм	H мм	W кг	Упак.2	Упак.	Од.	Ціна за од. з ПДВ, Євро
<b>1013729</b>	16	600	10	10	0,21	100	1	ШТ	<b>5,00</b>
<b>1013734</b>	20	620	7	7	0,3304	75	1	ШТ	<b>8,02</b>
<b>1013737</b>	25	620	17	17	0,63	50	1	ШТ	<b>8,02</b>
<b>1013739</b>	32	620	25	25	0,63	40	1	ШТ	<b>12,01</b>

## Уронор MLC Пружина зовнішня

► Спеціальна пружина для згинання металопластикових труб Uronor Uni Pipe PLUS і MLC.



Артикул	Розмір	L мм	W мм	H мм	W кг	Упак.2	Упак.	Од.	Ціна за од. з ПДВ, Євро
<b>1006639</b>	14	100	10	10	0,722	550	1	ШТ	<b>10,02</b>
<b>1006640</b>	16	500	20	20	0,428	55	1	ШТ	<b>10,02</b>
<b>1013792</b>	20	500	25	25	0,5163	45	1	ШТ	<b>10,02</b>
<b>1013794</b>	25	500	30	30	0,646	45	1	ШТ	<b>10,02</b>

## Уронор Uni Pipe PLUS Трубогин

- Спеціальний інструмент для згинання труб Uronor.
- Uni Pipe PLUS і MLC 16-32 мм.
- Поставляється у валізі, в комплекті зі змінними насадками.



Артикул	Розмір	L мм	W мм	H мм	W кг	Упак.2	Упак.	Од.	Ціна за од. з ПДВ, Євро
<b>1071925</b>	16-32	320	230	38	1,827	100	1	ШТ	<b>580,95</b>

# Прес-інструменти

## Uronor S-Press Ручний прес - інструмент

- Для монтажу прес-фітінгів Uronor MLC 16-20 мм за допомогою змінних насадок.
- Поставляється у валізі, без насадок.



Артикул	Розмір	d мм	Упак.2	Упак.	Од.	Ціна за од. з ПДВ, Євро
<b>1015764</b>	14-20	14-20	100	1	ШТ	<b>360,32</b>

## Uronor S-Press Насадки для ручного преса

- Використовуються для монтажу прес-фітінгів Uronor MLC 14/16/20 мм.



Артикул	Розмір	d мм	Упак.2	Упак.	Од.	Ціна за од. з ПДВ, Євро
<b>1015776</b>	14	14	100	1	ШТ	<b>48,05</b>
<b>1015777</b>	16	16	50	1	ШТ	<b>48,05</b>
<b>1015780</b>	20	20	50	1	ШТ	<b>48,05</b>

## Uronor S-Press Інструмент електричний без кліщів UP75

Поставляється в пластиковій валізі, без прес-кліщів. Призначений для труб Uronor MLC діаметром до 110 мм.

Технічні дані:

- Вага прес-інструменту: 3,3 кг.
- Напруга живлення: 230 В / 50 Гц.
- Номінальна потужність: 200 Вт.
- Час опресування з'єднання: ~ 7 сек.
- Зусилля обтиску: ~ 32 кН.



Артикул	d мм	U В	Упак.2	Упак.	Од.	Ціна за од. з ПДВ, Євро
<b>1007082</b>	- 110	230	20	1	ШТ	<b>1 421,30</b>

## Uronor S-Press Прес кліщі UPP1

- Прес-кліщі для монтажу прес-фітінгів Uronor MLC 40-50 мм.



Артикул	Розмір	d мм	Упак.2	Упак.	Од.	Ціна за од. з ПДВ, Євро
<b>1007084</b>	16	16	216	1	ШТ	<b>152,14</b>
<b>1007086</b>	20	20		1	ШТ	<b>152,14</b>
<b>1007087</b>	25	25		1	ШТ	<b>152,14</b>
<b>1007088</b>	32	32		1	ШТ	<b>152,14</b>
<b>1015768</b>	40	40	108	1	ШТ	<b>220,20</b>
<b>1015792</b>	50	50	108	1	ШТ	<b>220,20</b>

## Uronor S-Press Базовий блок під прес- насадки

- Базовий блок до прес-насадок Uronor MLC для з'єднання прес-фітінгів 63-110 мм інструментом UP100, UP 75 або UP 75 EL.



Артикул	Розмір	d мм	Упак.2	Упак.	Од.	Ціна за од. з ПДВ, Євро
<b>1046545</b>	63-110	63-110		1	ШТ	<b>360,32</b>

# Прес-інструменти

## Уронор S-Press Прес-насадка

➤ Прес-насадка до базового блоку Уронор MLC для з'єднання прес-фітінгів 63-75 мм інструментом UP 75 або UP 75 EL.

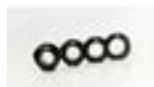

Артикул	Розмір	d мм	Упак.2	Упак.	Од.	Ціна за од. з ПДВ, Євро
<b>1046544</b>	110	110	54	1	ШТ	<b>1 441,32</b>
<b>1046541</b>	63	63	72	1	ШТ	<b>740,66</b>
<b>1046542</b>	75	75	72	1	ШТ	<b>1 020,94</b>
<b>1046543</b>	90	90	72	1	ШТ	<b>1 321,20</b>

## Уронор S-Press Mini2 с кліщами KSP0

Акумуляторний інструмент Уронор S-Press Mini2 поставляється в пластиковій валізі, в комплекті з акумулятором Makita 1.3 А \* ч Li-Ion (3.0 А \* год опціонально). Призначений для опресовування прес-фітінгів Уронор MLC діаметром 16-32 мм.

Технічні дані:

- Час опресування з'єднання: ~ 4 сек.
- Зусилля обтиску: ~ 15 кН.
- Час зарядки: 1.3 А \* год - 15 хв, 3.0 А\*год - 22 хв.
- Вага прес-інструменту, без прес-кліщів: 1,7 кг.
- Розміри інструменту: 377 x 75 x 116 мм.
- Поворот прес-кліщів на 350 градусів.



Артикул	Розмір	L мм	W мм	H мм	W кг	Упак.2	Упак.	Од.	Ціна за од. з ПДВ, Євро
<b>1083586</b>	16/20/25/32	380	460	85	6,6	30	1	КОМПЛ.	<b>1 997,83</b>

## Уронор S-Press Акумулятор до Mini2

- Акумулятор 18 В / 1,3 А \* год, Li-Ion (23.4 Wh).
- Напруга: 18В.
- Ємність батареї: 1,3 А \* год.
- Час повної зарядки: 15 хв.
- Вага: 0,4 кг.



Артикул	L мм	W мм	H мм	W кг	U В	Упак.	Од.	Ціна за од. з ПДВ, Євро
<b>1083605</b>	114	72	43	0,352	18	1	ШТ	<b>172,65</b>

## Уронор S-Press Прес кліщі Mini KSP0

➤ Для акумуляторного інструменту Уронор Mini KSP0.



Артикул	Розмір	d мм	Упак.2	Упак.	Од.	Ціна за од. з ПДВ, Євро
<b>1007091</b>	16	16	5	1	ШТ	<b>192,17</b>
<b>1007093</b>	20	20	5	1	ШТ	<b>192,17</b>
<b>1007094</b>	25	25	5	1	ШТ	<b>192,17</b>
<b>1007095</b>	32	32	5	1	ШТ	<b>192,17</b>



# Прес-інструменти

## Upronor Smart Aqua Тимчасова заглушка синя



Артикул	Розмір	G дюйм	I мм	Упак.2	Упак.	Од.	Ціна за од. з ПДВ, Євро
<b>1135501</b>	1/2"MT	1/2	85	360	20	ШТ	<b>0,42</b>

## Upronor Smart Aqua Тимчасова заглушка червона WW



Артикул	Розмір	G дюйм	I мм	Упак.2	Упак.	Од.	Ціна за од. з ПДВ, Євро
<b>1135499</b>	1/2"MT	1/2	85	360	20	ШТ	<b>0,42</b>

## Upronor S-Press PLUS Штуцер для випробувань

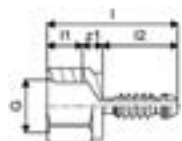

Артикул	Розмір	G дюйм	I мм	l1 мм	l2 мм	z1 мм	Упак.2	Упак.	Од.	Ціна за од. з ПДВ, Євро
<b>1013756</b>	16	1/2	52	14	30	8	7680	20	ШТ	<b>10,37</b>
<b>1013760</b>	20	1/2	52	14	30	8	3840	20	ШТ	<b>10,81</b>
<b>1013762</b>	25	1/2	57	14	35	8	3840	10	ШТ	<b>12,13</b>
<b>1013764</b>	32	1/2	64	14	42	8	3840	10	ШТ	<b>18,13</b>
<b>1013765</b>	40	1/2	67	14	45	8	960	5	ШТ	<b>23,82</b>

# Розширювальний інструмент

## Уропор Q&E Ручний інструмент з головками S3,2 S5,0



Артикул	Розмір	L мм	W мм	H мм	W кг	р бар	Упак.	Од.	Ціна за од. з ПДВ, Євро
<b>1004064</b>	16/20/25	375	130	93	1,97	6+10	1	КОМПЛ.	<b>400,37</b>

## Уропор Minitec Головка розширювальна

➤ Матеріал: сталь.

Увага! Призначені для ручного інструменту!.



Артикул	Розмір	d мм	s мм	р бар	Упак.	Од.	Ціна за од. з ПДВ, Євро
<b>1006250</b>	9,9x1,1	9,9	1,1	6	1	ШТ	<b>85,08</b>

## Уропор Q&E Акумуляторний інструмент з головками M12

Акумуляторний розширювальний інструмент для монтажу з'єднань Q&E на трубах Уропор PE-Ха діаметром до 32 мм 6 бар і до 25 мм 10 бар. Оснащений функцією автопровертання розширювальної головки.

Технічні характеристики:

- Менше 10 секунд на розширення одного з'єднання 16мм.
- Вага 2,2 кг з розширювальною головкою й акумулятором.
- Сталеві шестерні в металевому каркасі.
- LED-підсвітка.
- Показчик рівня заряду акумулятора.
- Період заряджання акумулятора ≈30 хв.
- Колірне кодування розширювальних головок.

У комплект входять:

- Розширювальний інструмент Q&E M12 (1 шт).
- Головки Q&E для M12/M18.
- Акумулятор M12 Li-Ion 1,5 А \* год 12В (2 шт).
- Зарядний пристрій M12 220-240В / 50-60Гц (1 шт).
- Мастило (1 тубик).
- Кейс (1 шт).



Артикул	Розмір	L мм	W мм	H мм	W кг	Упак.	Од.	Ціна за од. з ПДВ, Євро
<b>1119379</b>	16RS/20/25 10бар	300	280	135	4,889	1	КОМПЛ.	<b>714,67</b>
<b>1119376</b>	16RS/20/25 6бар	270	215	110	4,889	1	КОМПЛ.	<b>714,67</b>

## Уропор Q&E Акумуляторний інструмент M12 FUEL без головок M12

- Швидкість розширень збільшена на 30%.
- В комплекті інструмент в кейсі без насадок та зарядного пристрою.



Артикул	L мм	W мм	H мм	W кг	Упак.	Од.	Ціна за од. з ПДВ, Євро
<b>1121157</b>	270	180	85	1,784	1	ШТ	<b>412,04</b>

# Розширювальний інструмент

## Уропор Q&E Розширювальна головка 9.9мм M12/Rapid Seal

- Швидкість усадки труби (герметизації) збільшена до 60%.



Артикул	Розмір	L мм	W мм	H мм	W кг	Упак.	Од.	Ціна за од. з ПДВ, Євро
<b>1119380</b>	9,9x1.1	50	50	67	0,223	1	ШТ	<b>80,07</b>

## Уропор Q&E Головка розширювальна M12/M18

- Розширювальна головка для інструментів M12 і M18.
- Мас колірне маркування.
- Матеріал сталь.



Артикул	Розмір	d мм	s мм	p бар	Хід мм	Упак.	Од.	Ціна за од. з ПДВ, Євро
<b>1057184</b>	14/15x2,5	14/15	2,0/2,5	6+10	14/25	1	ШТ	<b>102,09</b>
<b>1057185</b>	17/18x2,5	17/18	2,0/2,5	6+10	14/25	1	ШТ	<b>85,08</b>

## Уропор Q&E Головка розширювальна M12/M18/Rapid Seal

- Швидкість усадки труби (герметизації) збільшена до 60%.



Артикул	Розмір	L мм	W мм	H мм	W кг	Упак.	Од.	Ціна за од. з ПДВ, Євро
<b>1119381</b>	16x1,8/2,0/2,2	50	50	69	0,19	1	ШТ	<b>85,08</b>
<b>1119382</b>	20x1,9/2,0	48	48	69	0,202	1	ШТ	<b>85,08</b>
<b>1119383</b>	20x2,8	48	48	81	0,218	1	ШТ	<b>85,08</b>
<b>1119384</b>	25x2,3	46	46	77	0,237	1	ШТ	<b>85,08</b>
<b>1119385</b>	25x3,5	45	45	75	0,254	1	ШТ	<b>85,08</b>
<b>1119386</b>	32x2,9	45	45	75	0,359	1	ШТ	<b>85,08</b>

## Уропор Q&E Акумуляторний інструмент M12 FUEL з головками 6 бар M12, 6 бар

Акумуляторний розширювальний інструмент нового покоління з вдосконаленими головками Rapid Seal для монтажу з'єднань Q&E на трубах Уропор PE-Ха діаметром до 32 мм 6 бар і до 25 мм 10 бар.

Переваги:

- Швидкість розширення збільшена на 30%.
- Швидкість усадки труби (герметизації) збільшена до 60%.
- Оснащений функцією автопровертання розширювальної головки.

Технічні характеристики:

- LED-підсвітка.
- Показчик рівня заряду акумулятора.
- Період заряджання акумулятора ≈30 хв.

У комплект входять:

- Розширювальний інструмент Q&E M12 (1 шт).
- Головки Rapid Seal Q&E для M12/M18.
- Акумулятор M12 Li-Ion 1,5 А \* год 12В (2 шт).
- Зарядний пристрій M12 220-240В / 50-60Гц (1 шт).
- Мастило (1 тубик).
- Кейс (1 шт).



Артикул	Розмір	L мм	W мм	H мм	W кг	Упак.	Од.	Ціна за од. з ПДВ, Євро
<b>1132663</b>	16/20/25	270	215	110	4,889	1	КОМПЛ.	<b>956,72</b>

# Розширювальний інструмент

## Уропор Q&E Акумуляторний інструмент M12 FUEL з головками 10 бар M12, 10 бар

Акумуляторний розширювальний інструмент нового покоління з вдосконаленими головками Rapid Seal для монтажу з'єднань Q&E на трубах Уропор PE-Xa діаметром до 32 мм 6 бар і до 25 мм 10 бар.

Переваги:

- Швидкість розширення збільшена на 30%.
- Швидкість усадки труби (герметизації) збільшена до 60%.
- Оснащений функцією автопровертання розширювальної головки.

Технічні характеристики:

- LED-підсвітка.
- Показчик рівня заряду акумулятора.
- Період заряджання акумулятора ≈30 хв.

У комплект входять:

- Розширювальний інструмент Q&E M12 (1 шт).
- Головки Rapid Seal Q&E для M12/M18.
- Акумулятор M12 Li-Ion 1,5 А \* год 12В (2 шт).
- Зарядний пристрій M12 220-240В / 50-60Гц (1 шт).
- Мастило (1 тубик).
- Кейс (1 шт).



Артикул	Розмір	L мм	W мм	H мм	W кг	Упак.	Од.	Ціна за од. з ПДВ, Євро
<b>1132664</b>	16/20/25	270	215	110	4,889	1	КОМПЛ.	<b>956,72</b>

## Уропор Q&E M12 Запасний акумулятор



Артикул	Розмір	L мм	W мм	H мм	W кг	Упак.2	Упак.	Од.	Ціна за од. з ПДВ, Євро
<b>1061185</b>	4Агод	125	80	80	0,467	12	1	ШТ	<b>104,74</b>

# Розширювальний інструмент

## Uronor Q&E Акумуляторний інструмент з головками M18, 6 бар

Акумуляторний розширювальний інструмент для монтажу з'єднань Q&E на трубах Uronor PE-Xa діаметром до 40 мм 6 бар і до 32 мм 10 бар. Оснащений функцією автопровертання розширювальної головки.

Технічні характеристики:

- Менше 10 секунд на розширення одного з'єднання 16мм.
- Вага 3,6 кг з розширювальною головкою й акумулятором.
- Сталеві шестерні в металевому каркасі.
- LED-підсвітка.
- Індикатор рівня заряду акумулятора.
- Період заряджання акумулятора ≈30 хв.
- Колірне маркування розширювальних головок.

У комплект входять:

- Розширювальний інструмент Q&E M18 (1 шт).
- Головки Q&E для M12/M18.
- Акумулятор M18 Li-Ion 2 А\*год 18В (2 шт).
- Зарядний пристрій M12/18 220-240В / 50-60Гц (1 шт).
- Мастило (1 тубик).
- Кейс (1 шт).



Артикул	Розмір	L мм	W мм	H мм	W кг	р бар	Хід мм	Упак.	Од.	Ціна за од. з ПДВ, Євро
<b>1063908</b>	16/20/25/32	335	270	110	7,723	6	25	1	КОМПЛ.	<b>1 242,35</b>

## Uronor Q&E Акумуляторний інструмент з головками M18, 10 бар

Акумуляторний розширювальний інструмент для монтажу з'єднань Q&E на трубах Uronor PE-Xa діаметром до 40 мм 6 бар і до 32 мм 10 бар. Оснащений функцією автопровертання розширювальної головки.

Технічні характеристики:

- Менше 10 секунд на розширення одного з'єднання 16мм;
- Вага 3,6 кг з розширювальною головкою й акумулятором;
- Сталеві шестерні в металевому каркасі;
- LED-підсвітка;
- Індикатор рівня заряду акумулятора;
- Період заряджання акумулятора ≈30 хв;
- Колірне маркування розширювальних головок.

У комплект входять:

- Розширювальний інструмент Q&E M12 (1 шт).
- Головки Q&E для M12/M18.
- Акумулятор M18 Li-Ion 2 А\*год 18В (2 шт).
- Зарядний пристрій M12/18 220-240В / 50-60Гц (1 шт).
- Мастило (1 тубик).
- Кейс (1 шт).



Артикул	Розмір	L мм	W мм	H мм	W кг	р бар	Хід мм	Упак.	Од.	Ціна за од. з ПДВ, Євро
<b>1063909</b>	16/20/25/Н32	285	230	175	7,723	10	25	1	КОМПЛ.	<b>1 242,35</b>

# Розширювальний інструмент

## Уронор Q&E Головка розширювальна M18 H

- Розширювальна головка для монтажу з'єднань Q&E на трубах Уронор PE-Ха за допомогою розширювальних інструментів M18.
- Має кольорове маркування.
- Матеріал сталь.



Артикул	Розмір	d мм	s мм	p бар	Хід мм	Упак.	Од.	Ціна за од. з ПДВ, Євро
<b>1057182</b>	32x2,9/4,4	32	2,9/4,4	6+10	25	1	ШТ	<b>85,08</b>
<b>1057183</b>	40x3,7	40	3,7	6	25	1	ШТ	<b>85,08</b>

## Уронор Q&E Акумуляторний інструмент M18 VLD PEX

Акумуляторний розширювальний інструмент для монтажу з'єднань Q&E на трубах Уронор PE-Ха діаметром від 40 мм до 75 мм, 6/10 бар. Оснащений функцією автопровертання розширювальної головки.

Технічні характеристики:

- Менше 25 секунд на розширення одного з'єднання.
- Вага 10,1 кг з розширювальною головкою й акумулятором (DN 75 і 5,0 А \* год).
- Шток з гідравлічним приводом.
- LED-підсвітка.
- Індикатор рівня заряду акумулятора.

У комплект входять:

- Додаткова знімна ручка.
- Акумулятор M18 VLD Li-Ion 5 А \* ч, 220-240В - 60 Гц (2 шт).
- Зарядний пристрій.
- Мастило (1 тубик).



Артикул	Розмір	L мм	W мм	H мм	W кг	Хід мм	Упак.	Од.	Ціна за од. з ПДВ, Євро
<b>1085099</b>	40-75	700	195	535	15	56	1	ШТ	<b>2 743,05</b>

## Уронор Q&E Головка розширювальна VLD

Розширювальна головка для монтажу з'єднань Q&E на трубах Уронор PE-Ха діаметром 40-75 мм 6/10 бар за допомогою розширювального інструменту M18 VLD.



Артикул	Розмір	d мм	s мм	p бар	Хід мм	Упак.	Од.	Ціна за од. з ПДВ, Євро
<b>1085095</b>	40x3,7/5,5	40	3,7/5,5	6+10	56	1	ШТ	<b>492,11</b>
<b>1085096</b>	50x4,6/6,9	50	4,6/6,9	6+10	56	1	ШТ	<b>492,11</b>
<b>1085097</b>	63x5,8/8,6	63	5,8/8,6	6+10	56	1	ШТ	<b>492,11</b>
<b>1085098</b>	75x6,8/10,3	75	6,8/10,3	6+10	56	1	ШТ	<b>626,32</b>

## Уронор Q&E Запасний акумулятор M18 PEX



Артикул	Розмір	L мм	W мм	H мм	W кг	Упак.	Од.	Ціна за од. з ПДВ, Євро
<b>1085100</b>	5,0Ah	200	160	110	0,903	1	ШТ	<b>209,84</b>

# Розширювальний інструмент

## Уронор Q&E M12/M18 PEX



Артикул	Розмір	L мм	W мм	H мм	W кг	U В	Упак.	Од.	Ціна за од. з ПДВ, Євро
<b>1085101</b>	220-240V/50-60Hz	200	160	110	0,812	230	1	ШТ	<b>82,80</b>

## Уронор Q&E Графітове мастило

Колоїдне графітове мастило для змащення робочого конусу розширювальних інструментів Уронор Q&E, а також болтів на фітингах Уронор WIPEX.



Артикул	Розмір	L мм	W мм	H мм	W кг	Вага кг	Упак.	Од.	Ціна за од. з ПДВ, Євро
<b>1005017</b>	100г	175	55	30	0,103	0,10	1	ШТ	<b>30,63</b>

# Фіксуючі інструменти

## Уронор Siccus 14 Інструмент для вирізання пазів

➤ Для вирізання в теплоізоляції пазів для укладання труб, ~230 В.



Артикул	Розмір	L мм	W мм	H мм	W кг	U В	Упак.2	Упак.	Од.	Ціна за од. з ПДВ, Євро
<b>1006290</b>	14мм 230V	235	60	70	1,01	230	1		ШТ	<b>256,88</b>

## Уронор Tacker Степлер

- Матеріал: метал.
- Макс. 125 скоб.



Артикул	Розмір	L мм	W мм	H мм	W кг	Упак.2	Упак.	Од.	Ціна за од. з ПДВ, Євро
<b>1119039</b>	14-20мм	900	230	75	2,59	50	1	ШТ	<b>97,66</b>

## Уронор Classic Інструмент для скручування дротів

➤ Для кріплення труб до арматурної сітки шляхом скручування кріпильного дроту.



Артикул	Розмір	L мм	W мм	H мм	W кг	Упак.2	Упак.	Од.	Ціна за од. з ПДВ, Євро
<b>1006243</b>	l=320мм	300	26	26	0,39	50	1	ШТ	<b>23,32</b>



# Розмотувачі для труб

## Уронор Магна Розмотувач для труб

- Для зручного укладання всіх труб Уронор діаметром до 25 мм.
- Матеріал - пофарбована сталь.



Артикул	l мм	h мм	w мм	Упак.2	Упак.	Од.	Ціна за од. з ПДВ, Євро
<b>1135500</b>	700	150	300	18	1	ШТ	<b>173,35</b>

## Уронор Вірех Розсувні плоскогубці

- Виготовляється зі сталі.
- Служить для полегшення монтажу фітінгів Уронор Вірех.



Артикул	Розмір	l мм	Вага кг	Упак.2	Упак.	Од.	Ціна за од. з ПДВ, Євро
<b>1046407</b>	1 - 1 ½	145	0,15	25	1	ШТ	<b>25,52</b>
<b>1046408</b>	1 ½ - 3 ½	200	0,23	25	1	ШТ	<b>25,52</b>

# Допоміжні інструменти

## Urolog Vario PLUS Ключ для колектора

➤ Для заміни клапанів і витратомірів на модульному пластиковому колекторі Urolog.



Артикул	L мм	W мм	H мм	W кг	Упак.2	Упак.	Од.	Ціна за од. з ПДВ, Євро
<b>1009216</b>	75	30	30	0,03	10	1	ШТ	<b>6,01</b>

**Moving  
> Water**

**uponor**

**Представництво Упонор ГмБХ**

**A** просп. Миру, 15а, оф.405  
Київ, 02105

**T** + 38 044 209 7909  
**S** [www.uponor.com](http://www.uponor.com)

1144612 v1\_03\_2024\_UA



[www.uponor.com](http://www.uponor.com)