

Öljynerotin-PE-6-0,6 luokka 1	NS	6
Tehollinen tilavuus	l	927
Lietteen varastotilavuus	l	600
Öljyn varastotilavuus	l	157
Pohja-tuloyhde	mm	1210
Pohja-poistoyhde	mm	1180
1. Säiliö PE, Ø-	mm	1140
2. Nousuputken yhde	DN	600
3. Nousuputki	DN	600
4. Valurautakansisto 40t	mm	600
5. Sisääntuloyhde	mm	160
6. Poistoyhde	mm	160
7. Automaattinen sulkulaite (EN 858-1)	mm	160
8. Koalisattori	NS	6
9. Kaapeliyhde	DN	50
10. Lietteanturi*	kpl	
11. Öljyn varastotilan anturi*	kpl	
12. Padotuanturi*	kpl	
13. Hälyttimen ohjauskeskus	kpl	

* Anturien asennuskorkeudet asennusohjeessa.

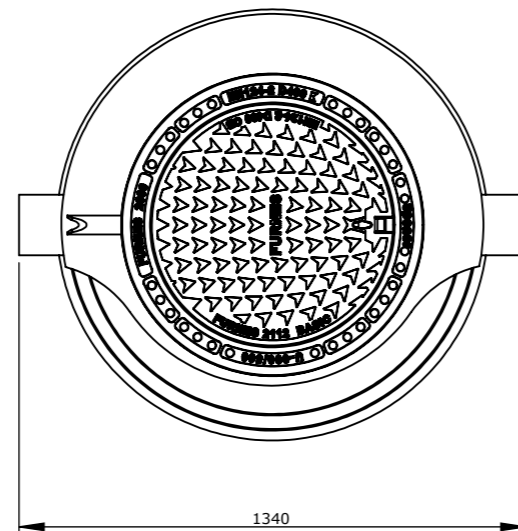

Pidätämme oikeuden muutoksiin

K.osa/Kylä	Kortteli/Tila	Tontti/Rn:o	Viranomaisten arkistointimerkintöjä varten	
Rakennustoimenpide	Piirustuslaji		Juoks.n:o	
Rakennuskohteen nimi ja osoite	Piirustuksen sisältö		Mittakaavat	
		Öljynerotin-PE-6-0,6 luokka 1	1:20	
Suunnittelijan nimi, päiväys ja allekirjoitus		Suunnittelualue, työn n:o ja piir. n:o		Muutos