

Šildymas ir vėsinimas paviršiais, vandentiekis ir iš anksto izoliuoti vamzdynai

UPONOR

2024 m. katalogas



UPONOR

Go >Blue

**Pirmasis pasaulyje
biopolimerų pagrindu
sukurtas PEX vamzdis**

**Iki 90% mažesnis
CO2 pėdsakas***

*Lyginant su iš iškastinių žaliavų
gaminamais PEX vamzdžiais.

uponor PEX Pipe Blue

uponor

**PEX Pipe
Blue**

uponor



ISCC
International Sustainability
& Carbon Certification

Turinys

Daugiasluoksnių vamzdžių sistemos

Daugiasluoksniai vamzdžiai

| | | |
|---------------|---|----|
| Uni Pipe PLUS | Besiūliai MLC vamzdžiai skirti vandentiekiiui, šildymui / vėsinimui | 7 |
| Teck | Visiems Uponor vamzdžiams skirti šarvai..... | 10 |

Daugiasluoksnių vamzdžių jungtys

| | | |
|--------------|---|----|
| Uni | Uponor universalūs priedai vamzdžio sistemoms | 11 |
| S-Press PLUS | Presuojamos jungtys..... | 13 |
| RS | Modulinės jungtys | 32 |
| Uni-X | Užveržiamos jungtys su eurokonusu | 36 |

PEX vamzdžių sistemos

PEX vamzdžiai

| | | |
|------------|---|----|
| Aqua Pipe | PE-Xa vamzdžiai skirti vandentiekiiui | 38 |
| Radi Pipe | PE-Xa vamzdžiai skirti šildymui / vėsinimui | 40 |
| Combi Pipe | PE-Xa vamzdžiai skirti tiek vandentiekiiui, tiek šildymui / vėsinimui | 42 |
| Teck | Visiems Uponor vamzdžiams skirti šarvai..... | 44 |

PEX vamzdžių jungtys

| | | |
|--------|---|----|
| Q&E | Q&E jungtys skirtos lankstiems vamzdžiams | 45 |
| Flex-X | Užveržiamos jungtys su eurokonusu | 60 |
| FPL-X | Kolektorių priedai | 61 |
| Flex | Uponor universalūs priedai vamzdžio sistemoms | 62 |

Vandentiekio sistemos komponentai

Nuotekos

| | | |
|--------------|---|----|
| Aqua Ambient | Trapai | 68 |
| Decibel | Pastato vidaus betriukšmė nuotekų sistema | 80 |
| HypAir | Alsukliai | 86 |

Turinys

Paviršinis šildymas ir vėsinimas

Šlapio tipo grindinis šildymas

| | | |
|---------|--|----|
| Minitec | Mažo aukščio grindinio šildymo sistema 9.9 mm vamzdžiui | 88 |
| Tacker | UFHC standartinė 14–20 mm vamzdžio fiksacija naudojant smeiges | 89 |
| Classic | Classic metalinio tinklo sprendimas 16, 17, 20 mm vamzdžiams | 92 |

Grindinis šildymas ant sijų

| | | |
|-----------|----------------------------------|----|
| Tignum 17 | Šilumą atspindinti plokštė | 94 |
|-----------|----------------------------------|----|

Sauso tipo grindinis šildymas

| | | |
|-------------|--|-----|
| Siccus Mini | Mažiausio aukščio sauso tipo grindinio šildymo sistema 9.9 mm vamzdžiams | 95 |
| Siccus 14 | Lengva, sauso tipo grindinio šildymo sistema 14 mm vamzdžiams | 97 |
| Siccus 20 | Lengva, sauso tipo grindinio šildymo sistema 20 mm vamzdžiams | 100 |

Lubinis šildymas ir vėsinimas

| | | |
|-------------|--|-----|
| Renovis | Paviršiniam šildymui ir vėsinimui skirtos plokštės su integruotu 9,9 mm vamzdžiu | 101 |
| Thermatop M | Universali sausos konstrukcijos grindinio šildymo sistema | 105 |

Pramoninis grindinis šildymas

| | | |
|-------|--|-----|
| Magna | Pramoninio grindinio šildymo ir vėsimo sistema komerciniams ir industriniams pastatams | 106 |
|-------|--|-----|

Šildymo ir vėsinimo vamzdžiai, jungiamosios detalės ir priedai

Vidaus mikroklimato vamzdžiai

| | | |
|-------|---|-----|
| Smart | PE-RT vamzdis grindiniam šildymui | 110 |
|-------|---|-----|

Kolektoriai, spintos ir siurblių grupės

Nerūdijančio plieno kolektoriai

| | | |
|---------|---------------------------------------|-----|
| Vario S | Nerūdijančio plieno kolektoriai | 111 |
| Vario C | Nerūdijančio plieno kolektoriai | 113 |

Žalvariniai kolektoriai

| | | |
|---------|-------------------------------|-----|
| Vario B | Žalvariniai kolektoriai | 115 |
|---------|-------------------------------|-----|

Plastikiniai kolektoriai

| | | |
|------------|---|-----|
| Vario PLUS | Moduliniai plastikiniai kolektoriai | 118 |
|------------|---|-----|

Kolektorinės spintos

| | | |
|-------|--|-----|
| Vario | Spintelės, pavaros ir priedai Vario kolektoriams | 122 |
|-------|--|-----|

Siurblių grupės

| | | |
|--------|-----------------------|-----|
| Fluvia | Siurblių grupės | 127 |
|--------|-----------------------|-----|

Kontrolės sistemos

Belaidės kontrolės sistemos

| | | |
|--------------|--|-----|
| Smatrix Wave | Belaidė 24V patalpų temperatūros kontrolės sistema | 130 |
|--------------|--|-----|

Laidinės kontrolės sistemos

| | | |
|------------------|---|-----|
| Smatrix Base | Laidinė patalpų temperatūros kontrolės sistema šildymui ir vėsinimui paviršiais | 139 |
| Smatrix Base PRO | Laidinė išmani patalpų temperatūros kontrolės sistema | 148 |
| Base | 230 V patalpų temperatūros kontrolės sistema šildymui paviršiais | 152 |

Turinys

Vėdinimas

| | | |
|-----------------|---|-----|
| Ventilation | Plastikiniai ortakiai ventilacijai..... | 158 |
| Ventilation INS | Izoliuoti ortakiai ventilacijai..... | 161 |

Izoliuoti vamzdynai

Šildymo ir vėsinimo vamzdynai

| | | |
|--------------------|---|-----|
| Ecoflex VIP Thermo | Iš anksto izoliuoti vamzdžiai skirti šilumai tiekti | 165 |
| Ecoflex Thermo | Iš anksto izoliuoti vamzdžiai skirti šilumai tiekti | 167 |
| Ecoflex Varia | Iš anksto izoliuoti vamzdžiai skirti šilumai tiekti | 169 |

Karšto vandentiekio vamzdynai

| | | |
|------------------|--|-----|
| Ecoflex VIP Aqua | Iš anksto izoliuoti vamzdžiai skirti karštam vandeniui tiekti..... | 171 |
| Ecoflex Aqua | Iš anksto izoliuoti vamzdžiai skirti skirta šildymui ir karštam vandeniui tiekti | 172 |

Šildymo ir karšto vandentiekio vamzdynai

| | | |
|-----------------|--|-----|
| Ecoflex Quattro | Iš anksto izoliuoti vamzdžiai skirti šildymui ir karštam vandeniui tiekti..... | 174 |
|-----------------|--|-----|

Šalto vandentiekio vamzdynai

| | | |
|--------------------|--|-----|
| Ecoflex Supra PLUS | Iš anksto izoliuoti vamzdžiai su savireguliuojančiu elektriniu kabeliu skirti šalto geriamojo vandens tiekimui | 175 |
|--------------------|--|-----|

Jungiamosios detalės ir priedai

| | | |
|---------|---|-----|
| Wipex | Užveržiamos jungtys skirtos sujungti modifikuoto polietileno vamzdžiams | 178 |
| Ecoflex | Iš anksto izoliuotų vamzdžių priedai..... | 184 |

Modulinės sistemos

Decentralizuoti karšto vandens ruošimo mazgai

| | | |
|-------------------|-------|-----|
| Combi Port M-XS | | 190 |
| Combi Port M-Base | | 192 |
| Combi Port M-Pro | | 193 |
| Combi Port M-INS | | 197 |
| Combi Port Gen | | 199 |
| Aqua Port M-INS | | 200 |

Įrankiai

| | | |
|------------------------|-------|-----|
| Pjovimas ir paruošimas | | 201 |
| Presavimas | | 203 |
| Plėtimas | | 206 |
| Tvirtinimas | | 209 |
| Išvyniojimas | | 210 |
| Kiti | | 211 |

Priedai

| | | |
|--------------------|-------|-----|
| Žymėjimai | | 212 |
| Paieška pagal kodą | | 213 |

MLC VAMZDŽIŲ IR JUNGČIŲ SISTEMA



Uni Pipe PLUS

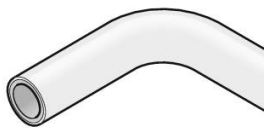

Uni Pipe PLUS yra unikalus besiūlis Uponor daugiasluoksnis vamzdis vandentiekio ir šildymo / vėsinimo sistemoms. Iki 40% geresnis lankstumas lyginant su esamais rinkoje daugiasluoksniais vamzdžiais

leidžia paprasčiau ir greičiau juos montuoti.

Privalumai

Besiūlė vamdžio konstrukcija suteikia didesnę saugumą lygi
Didesnis matmenų stabilumas, mažesnis plėtimasis
Lankstesnis vamzdis
100% deguonies barjeras



Aprašymas

- Deguonies difuzijai atsparus daugiasluoksnis kompozitinis vamzdis (PE-RT - klijai - besiūlis aliuminis - klijai - PE-RT) pagamintas pagal SACP technologiją.
- Priešgaisrinė klasifikacija E pagal EN 13501-1.
- Su vamzdžių galiniais gaubtais dėl higienos reikalavimo pagal EN 806.

Pritaikymas

- Vandentiekis: nuolatinė darbinė temperatūra iki 70 °C esant maks. nuolatiniam darbiniam slėgiui 10 bar. Trumpalaikė temperatūra yra 95 °C 100 val. per visą eksploatacavimo laiką.
- Šildymas: nuolatinė darbo temperatūra iki 80 °C esant maks. nuolatiniam darbiniam slėgiui 10 bar. Trumpalaikė temperatūra 100 °C per 100 val. eksploatacavimo laikotarpį.

Sertifikavimas

- Vietos OM.patvirtinimai.
- Pavyzdžiai:
 - DVGW
 - AENOR

Uponor Uni Pipe PLUS baltas S

- Tiesūs vamzdžiai
- Didelis matmenų stabilumas, mažas pailgėjimas
- Didesnis lankstumas
- 100% nepralaidus deguoniui

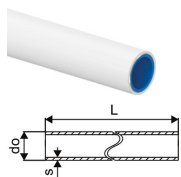

| Item no. | Parametrai | L do s m mm mm | pakuotė 2 | pakuotė | UOM |
|----------|------------|-------------------|-----------|---------|-----|
| 1059572 | 16x2,0 5m | 5 16 2,0 | 125 | 5 | m |
| 1059573 | 20x2,25 5m | 5 20 2,25 | 85 | 5 | m |
| 1059574 | 25x2,5 5m | 5 25 2,5 | 50 | 5 | m |
| 1059575 | 32x3,0 5m | 5 32 3 | 35 | 5 | m |

Uni Pipe PLUS

Uponor MLC vamzdis S

- Ritė
- (IPPC = speciali eksporto paletė)

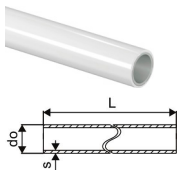

| Item no. | Parametrai | do mm | s mm | pakuotė 2 | pakuotė | UOM |
|----------------|-------------|----------|---------|-----------|---------|-----|
| 1013446 | 40x4,0 5m | 40 | 4 | 20 | 5 | m |
| 1013449 | 50x4,5 5m | 50 | 4,5 | 20 | 5 | m |
| 1013451 | 63x6,0 5m | 63 | 6 | 15 | 5 | m |
| 1013453 | 75x7,5 5m | 75 | 7,5 | 255 | 5 | m |
| 1013455 | 90x8,5 5m | 90 | 8,5 | 255 | 5 | m |
| 1013457 | 110x10,0 5m | 110 | 10 | 165 | 5 | m |

Uponor Uni Pipe PLUS baltas

- Ritė
- Didelis matmenų stabilumas, mažas pailgėjimas
- Didesnis lankstumas
- 100% nepralaidus deguoniui

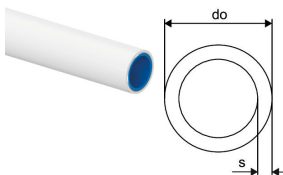

| Item no. | Parametrai | L m | do mm | s mm | pakuotė 2 | pakuotė | UOM |
|----------------|--------------|--------|----------|---------|-----------|---------|-----|
| 1059577 | 16x2,0 200m | 200 | 16 | 2 | 2600 | 200 | m |
| 1059579 | 20x2,25 100m | 100 | 20 | 2,25 | 1300 | 100 | m |
| 1059581 | 25x2,5 50m | 50 | 25 | 2,5 | 700 | 50 | m |
| 1059583 | 32x3,0 50m | 50 | 32 | 3 | 400 | 50 | m |

Uponor Uni Pipe PLUS izoliuotas vamzdis, baltas S6 WLS 040

- Ritė
- 6 mm izoliacinis sluoksnis
- Šilumos laidumas $\lambda = 0,040 \text{ W/m}^{\circ}\text{K}$
- Apvali ekstruzija

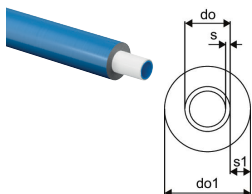

| Item no. | Parametrai | L m | do mm | do1 mm | s mm | s1 mm | spalva | pakuotė 2 | pakuotė | UOM |
|----------------|------------------|--------|----------|-----------|---------|----------|--------|-----------|---------|-----|
| 1091723 | 16x2,0 blue 75m | 75 | 16 | 28 | 2 | 6 | mėlyna | 600 | 75 | m |
| 1091724 | 20x2,25 blue 75m | 75 | 20 | 32 | 2,25 | 6 | mėlyna | 600 | 75 | m |
| 1091725 | 25x2,5 blue 50m | 50 | 25 | 37 | 2,5 | 6 | mėlyna | 400 | 50 | m |

Uponor Uni Pipe PLUS izoliuotas vamzdis S10 WLS 035

- Izoliacijos storis 10 mm
- Šilumos laidumas $\lambda = 0,035 \text{ W / m}^{\circ}\text{K}$

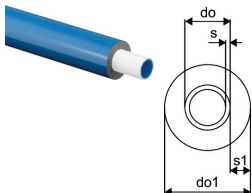

| Item no. | Parametrai | do mm | do1 mm | s mm | s1 mm | spalva | pakuotė 2 | pakuotė | UOM |
|----------------|------------------|----------|-----------|---------|----------|--------|-----------|---------|-----|
| 1062181 | 16x2,0 blue 75m | 16 | 36 | 2 | 10 | mėlyna | 450 | 75 | m |
| 1062182 | 20x2,25 blue 75m | 20 | 40 | 2,25 | 10 | mėlyna | 525 | 75 | m |
| 1062183 | 25x2,5 blue 50m | 25 | 45 | 2,5 | 10 | mėlyna | 350 | 50 | m |

Uni Pipe PLUS

Uponor Uni Pipe PLUS izoliuotas vamzdis S15 Clima

- Ritė
- 15 mm izoliacinis sluoksnis
- Šilumos laidumas $\lambda = 0,040 \text{ W/m}^{\circ}\text{K}$
- Apvali ekstruzija

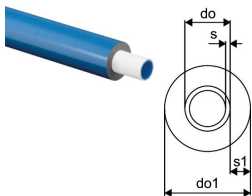

| Item no. | Parametrai | do mm | do1 mm | s mm | s1 mm | spalva | pakuotė 2 | pakuotė | UOM |
|----------------|-----------------|----------|-----------|---------|----------|--------|-----------|---------|-----|
| 1088239 | 32x3,0 blue 25m | 32 | 62 | 3 | 15 | mėlyna | 225 | 25 | m |

Uponor Uni Pipe PLUS vamzdis apsauginiame šarve

- Ritė
- Vamzdis apsauginiame šarve

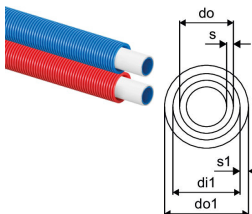

| Item no. | Parametrai | di1 mm | L m | do mm | do1 mm | s mm | s1 mm | spalva | pakuotė 2 | pakuotė | UOM |
|----------------|--------------------------|-----------|--------|----------|-----------|---------|----------|--------|-----------|---------|-----|
| 1063061 | 16x2,0 - 25/20 red 75m | 20 | 16 | 25 | 2 | 2,5 | raudona | 1125 | 75 | m | |
| 1063059 | 16x2,0 - 25/20 blue 75m | 20 | 16 | 25 | 2,3 | 2,5 | mėlyna | 1125 | 75 | m | |
| 1063062 | 20x2,25 - 28/23 red 75m | 23 | 20 | 28 | 2,3 | 2,5 | raudona | 900 | 75 | m | |
| 1063060 | 20x2,25 - 28/23 blue 75m | 23 | 20 | 28 | 2,3 | 2,5 | mėlyna | 900 | 75 | m | |

Teck

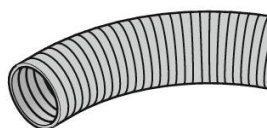

Uponor Teck – šarvas skirtas apsaugoti lankstų vamzdį ir naudojamas vandentiekio ir šildymo / vėsinimo sistemoms.

Privalumai

Užtikrina saugų ir patikimą vandens tiekimą

Sertifikuota kokybė

Apsaugo vidinį vamzdį

Spalvotas šarvas karšto ir šalto vandens indikavimui



Uponor Teck šarvas black

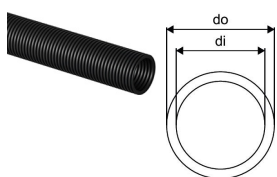

| Item no. | Parametrai | di mm | do mm | spalva | pakuoė 2 | pakuoė | UOM |
|----------------|------------|----------|----------|--------|----------|--------|-----|
| 1012860 | 25/20 50m | 20 | 25 | juoda | 2500 | 50 | m |
| 1012864 | 28/23 50m | 23 | 28 | juoda | 2000 | 50 | m |
| 1012869 | 35/29 50m | 29 | 35 | juoda | 1400 | 50 | m |
| 1012872 | 43/36 25m | 36 | 43 | juoda | 600 | 25 | m |
| 1023127 | 54/48 25m | 48 | 54 | juoda | 600 | 25 | m |

Uponor Teck šarvas blue

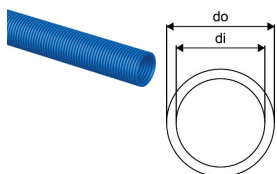

| Item no. | Parametrai | di mm | do mm | spalva | pakuoė 2 | pakuoė | UOM |
|----------------|------------|----------|----------|--------|----------|--------|-----|
| 1012859 | 25/20 50m | 20 | 25 | mėlyna | 2500 | 50 | m |
| 1012863 | 28/23 50m | 23 | 28 | mėlyna | 2000 | 50 | m |

Uponor Teck šarvas red

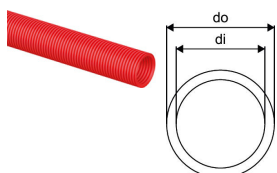

| Item no. | Parametrai | di mm | do mm | spalva | pakuoė 2 | pakuoė | UOM |
|----------------|------------|----------|----------|---------|----------|--------|-----|
| 1012858 | 25/20 50m | 20 | 25 | raudona | 2500 | 50 | m |
| 1012862 | 28/23 50m | 23 | 28 | raudona | 2000 | 50 | m |

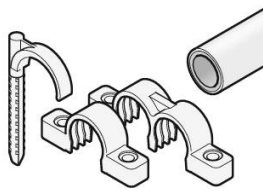

Uponor Uni leidžia sujungti skirtingus priedus montuojant vamzdžio sistemas.

Privalumai
Greitas montavimas
Pilna komplektacija
Lengva naudoti



Uponor Teck šarvo laikiklis

- Vamzdžių tvirtinimui
- Pagaminta iš plastiko
- Spalva: balta



| Item no. | Parametrai | di | l | h | k | w | spalva | pakuotė 2 | pakuotė | UOM |
|----------------|------------|----|----|----|----|----|--------|-----------|---------|------|
| | | mm | mm | mm | mm | mm | - | | | |
| 1063472 | 25 | 25 | 67 | 28 | 47 | 16 | balta | 600 | 100 | vnt. |
| 1063474 | 28 | 28 | 70 | 31 | 50 | 16 | balta | 600 | 100 | vnt. |
| 1063476 | 34 | 34 | 76 | 37 | 56 | 16 | balta | 480 | 80 | vnt. |

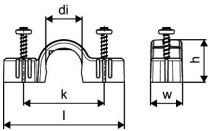

Uponor Teck šarvo laikiklis, dvigubas

- Vamzdžių tvirtinimui
- Pagaminta iš plastiko
- Spalva: balta



| Item no. | Parametrai | di | l | b | h | k | w | spalva | pakuotė 2 | pakuotė | UOM |
|----------------|------------|----|-----|----|----|----|----|--------|-----------|---------|------|
| | | mm | mm | mm | mm | mm | mm | - | | | |
| 1063473 | 25 | 25 | 105 | 32 | 28 | 80 | 16 | balta | 360 | 60 | vnt. |

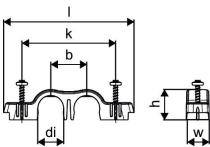

Uponor Teck viengubas

- Skirta ne didesnio kaip 30 mm skersmens vamzdžių tvirtinimui prie žemės
- Pagaminta iš polipropileno
- Spalva: mėlyna
- 10 mm gręžimo skylė

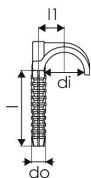

| Item no. | Parametrai | di mm | l mm | l1 mm | do mm | h mm | w mm | pakuotė 2 | pakuotė | UOM |
|----------------|------------|----------|---------|----------|----------|---------|---------|-----------|---------|------|
| 1135512 | 90 | 28 | 76 | 18 | 10,4 | 13 | 45 | 1600 | 200 | vnt. |

Uponor Teck dvigubas

- Skirta ne didesnio kaip 30 mm skersmens vamzdžių tvirtinimui prie žemės
- Pagaminta iš polipropileno
- Spalva: mėlyna
- 10 mm gręžimo skylė

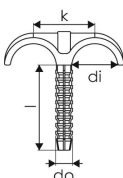

| Item no. | Parametrai | di mm | l mm | do mm | k mm | pakuotė 2 | pakuotė | UOM |
|----------------|------------|----------|---------|----------|---------|-----------|---------|------|
| 1135514 | 90 | 30 | 81 | 10,3 | 36 | 800 | 200 | vnt. |

Uponor Uni Pipe PLUS viengubas

- Lengva atidaryti atsuktuvu
- Galimas serijinis sujungimas spaustukais
- Tvirtinama ne didesnio, nei 5 mm skersmens varžtais

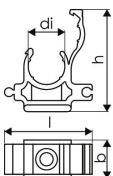

| Item no. | Parametrai | di mm | l mm | b mm | h mm | pakuotė 2 | pakuotė | UOM |
|----------------|------------|----------|---------|---------|---------|-----------|---------|------|
| 1135502 | 16 | 16 | 40 | 18 | 47 | 1350 | 50 | vnt. |
| 1135503 | 20 | 20 | 46 | 18 | 59 | 900 | 50 | vnt. |
| 1135504 | 25 | 25 | 50 | 18 | 68 | 400 | 50 | vnt. |
| 1135505 | 32 | 32 | 58 | 18 | 79 | 400 | 50 | vnt. |
| 1135506 | 40 | 40 | 70 | 17 | 100 | 320 | 40 | vnt. |
| 1135507 | 50 | 50 | 80 | 17 | 116 | 200 | 25 | vnt. |

Uponor Uni Pipe PLUS dvigubas

- Lengva atidaryti atsuktuvu
- Galimas serijinis sujungimas spaustukais
- Tvirtinama ne didesnio, nei 5 mm skersmens varžtais

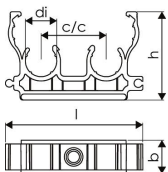

| Item no. | Parametrai | c/c mm | di mm | l mm | b mm | h mm | pakuotė 2 | pakuotė | UOM |
|----------------|------------|-----------|----------|---------|---------|---------|-----------|---------|------|
| 1135508 | 16 | 34 | 16 | 72 | 18 | 47 | 720 | 40 | vnt. |
| 1135509 | 20 | 41 | 20 | 86 | 18 | 59 | 320 | 40 | vnt. |
| 1135510 | 25 | 47 | 25 | 96 | 18 | 68 | 320 | 40 | vnt. |

S-Press PLUS

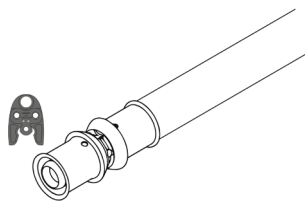

S-Press PLUS naujos kartos presavimo jungtys yra puikus sprendimas užtikrinantis vamzdžių jungčių sandarumą ir patikimumą. 100% suderinama su dabartiniais Uponor kompozitiniais vamzdžiais ir įrankiais.

Matmenys nuo 16 iki 32 mm tiek iš metalo, tiek iš plastiko.



Privalumai

TVIRTA: atlaikanti sunkias sąlygas
SAUGI: užtikrinanti puikų presavimą
PATOGI: supaprastinanti planavimą ir montavimą
IŠMANI: visi atsakymai į visus jūsų klausimus

Aprašymas

- Fiksuota nerūdijančio plieno įvorė su apžiūros langu
- Tiksli įrankio antgalio fiksacija
- Unikalus žymėjimas
- Greitas skersmens atpažinimas
- Neužpresuotos vietos pratekėjimo funkcija
- Greitas montavimas - nereikia kalibruoti vamzdžių
- 100% suderinama su esamais Uponor komponentais
- Naujoviški QR kodai skirti tiesioginei skaitmeninei prieigai

Pritaikymas

- Vandentiekis: nuolatinė darbinė temperatūra iki 70 °C esant maks. nuolatiniam darbiniam slėgiui 10 bar. Trumpalaikė temperatūra yra 95 °C 100 val. per visą eksploatacavimo laiką.
- Šildymas: nuolatinė darbinė temperatūra iki 80 °C, didžiausias nuolatinis darbinis slėgis 10 barų. Trumpalaikė temperatūra yra 100 °C 100 val. per visą eksploatacavimo laiką.
- Išoriniai ir vidiniai sriegiai pagal EN 10226-1 jei neaprašyta kitaip.

Sertifikavimas

- Galiojantys sertifikatai
- DVGW
- AENOR

Uponor S-Press PLUS alkūnė PPSU

- Unikalus užpresavimo indikatorius
- Greitas 3 žingsnių montavimas (nereikia kalibruoti vamzdžio)
- Naujoviškas QR kodas, skirtas tiesioginei skaitmeninei prieigai
- Spalvinis ženklavimas

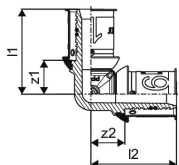

| Item no. | Parametrai | l1 mm | l2 mm | z1 mm | z2 mm | pakuotė 2 | pakuotė | UOM |
|----------------|------------|----------|----------|----------|----------|-----------|---------|------|
| 1039929 | 16-16 | 33 | 33 | 13 | 13 | 80 | 20 | vnt. |
| 1039930 | 20-20 | 37 | 37 | 16 | 16 | 80 | 10 | vnt. |
| 1039931 | 25-25 | 48 | 48 | 19 | 19 | 80 | 10 | vnt. |
| 1039932 | 32-32 | 51 | 51 | 23 | 23 | 20 | 5 | vnt. |

S-Press PLUS

Uponor S-Press alkūnė PPSU

- Greitas montavimas be kalibravimo
- Spalvinis žymėjimas

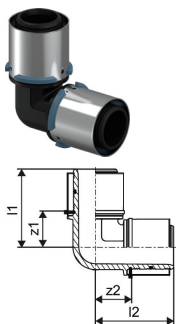

| Item no. | Parametrai | l1 mm | l2 mm | z1 mm | z2 mm | pakuotė 2 | pakuotė | UOM |
|----------------|------------|----------|----------|----------|----------|-----------|---------|------|
| 1046386 | 40-40 | 68 | 68 | 29 | 29 | 960 | 5 | vnt. |
| 1046387 | 50-50 | 73 | 73 | 34 | 34 | 576 | 3 | vnt. |
| 1032877 | 63-63 | 101 | 101 | 40 | 40 | 210 | 1 | vnt. |
| 1032878 | 75-75 | 108 | 108 | 47 | 47 | 210 | 1 | vnt. |

Uponor S-Press alkūnė, 45° PPSU

- Greitas montavimas be kalibravimo
- Spalvinis žymėjimas

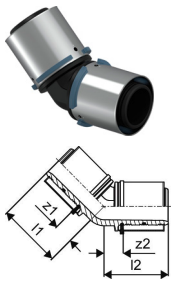

| Item no. | Parametrai | l1 mm | l2 mm | z1 mm | z2 mm | pakuotė 2 | pakuotė | UOM |
|----------------|------------|----------|----------|----------|----------|-----------|---------|------|
| 1046388 | 40-40 | 56 | 56 | 17 | 17 | 960 | 5 | vnt. |
| 1046389 | 50-50 | 59 | 59 | 20 | 20 | 576 | 3 | vnt. |
| 1032879 | 63-63 | 83 | 83 | 23 | 23 | 192 | 1 | vnt. |
| 1032880 | 75-75 | 86 | 86 | 25 | 25 | 192 | 1 | vnt. |

Uponor S-Press PLUS jungtis PPSU

- Unikalus užpresavimo indikatorius
- Greitas 3 žingsnių montavimas (nereikia kalibruoti vamzdžio)
- Naujoviškas QR kodas, skirtas tiesioginei skaitmeninei prieigai
- Spalvinis žymėjimas

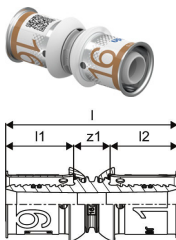

| Item no. | Parametrai | l mm | l1 mm | l2 mm | z1 mm | pakuotė 2 | pakuotė | UOM |
|----------------|------------|---------|----------|----------|----------|-----------|---------|------|
| 1039933 | 16-16 | 51 | 20 | 20 | 11 | 80 | 20 | vnt. |
| 1039934 | 20-20 | 54 | 21 | 21 | 11 | 80 | 10 | vnt. |
| 1039935 | 25-25 | 68 | 28 | 28 | 11 | 80 | 10 | vnt. |
| 1039936 | 32-32 | 69 | 28 | 28 | 13 | 80 | 10 | vnt. |

Uponor S-Press jungtis PPSU

- Greitas montavimas be kalibravimo
- Spalvinis žymėjimas

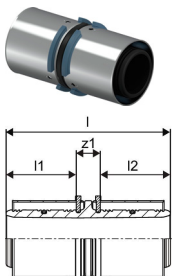

| Item no. | Parametrai | l mm | l1 mm | l2 mm | z1 mm | pakuotė 2 | pakuotė | UOM |
|----------------|------------|---------|----------|----------|----------|-----------|---------|------|
| 1046401 | 40-40 | | 39 | 39 | 13 | 960 | 5 | vnt. |
| 1046402 | 50-50 | | 39 | 39 | 13 | 576 | 3 | vnt. |
| 1032881 | 63-63 | | 61 | 61 | 15 | 384 | 1 | vnt. |
| 1032882 | 75-75 | 137 | 61 | 61 | 15 | 384 | 1 | vnt. |

S-Press PLUS

Uponor S-Press PLUS redukcinė jungtis PPSU

- Unikalus užpresavimo indikatorius
- Greitas 3 žingsnių montavimas (nereikia kalibruoti vamzdžio)
- Naujoviškas QR kodas, skirtas tiesioginei skaitmeninei prieigai
- Spalvinis žymėjimas

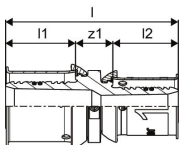

| Item no. | Parametrai | l mm | l1 mm | l2 mm | z1 mm | pakuočių 2 | pakuočių | UOM |
|----------------|------------|---------|----------|----------|----------|------------|----------|------|
| 1039937 | 20-16 | 53 | 21 | 20 | 11 | 80 | 20 | vnt. |
| 1039938 | 25-16 | 60 | 28 | 20 | 11 | 80 | 10 | vnt. |
| 1039939 | 25-20 | 61 | 28 | 21 | 11 | 80 | 10 | vnt. |
| 1039940 | 32-25 | 69 | 28 | 28 | 13 | 80 | 10 | vnt. |

Uponor S-Press perėjimas PPSU

- Greitas montavimas be kalibravimo
- Spalvinis žymėjimas

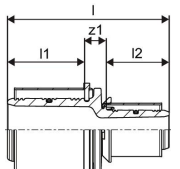
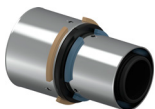

| Item no. | Parametrai | l mm | l1 mm | l2 mm | z1 mm | pakuočių 2 | pakuočių | UOM |
|----------------|------------|---------|----------|----------|----------|------------|----------|------|
| 1046406 | 50-40 | 91 | 39 | 39 | 13 | 576 | 3 | vnt. |
| 1032883 | 63-40 | 115 | 61 | 37 | 17 | 384 | 1 | vnt. |
| 1032884 | 63-50 | 115 | 61 | 37 | 17 | 384 | 1 | vnt. |
| 1032885 | 75-50 | 115 | 61 | 37 | 17 | 384 | 1 | vnt. |
| 1032886 | 75-63 | 137 | 61 | 59 | 17 | 384 | 1 | vnt. |

Uponor S-Press redukcinė jungtis PPSU

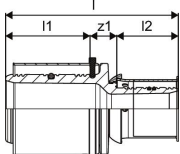

| Item no. | Parametrai | l mm | l1 mm | l2 mm | z1 mm | pakuočių 2 | pakuočių | UOM |
|----------------|------------|---------|----------|----------|----------|------------|----------|------|
| 1039941 | 40-25 | 80 | 39 | 28 | 12 | 960 | 5 | vnt. |
| 1039942 | 40-32 | 80 | 39 | 28 | 13 | 960 | 5 | vnt. |
| 1039943 | 50-32 | 80 | 39 | 28 | 13 | 1152 | 3 | vnt. |

Uponor S-Press PLUS trišakis PPSU

- Unikalus užpresavimo indikatorius
- Greitas 3 žingsnių montavimas (nereikia kalibruoti vamzdžio)
- Naujoviškas QR kodas, skirtas tiesioginei skaitmeninei prieigai
- Spalvinis žymėjimas

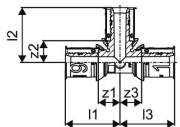

| Item no. | Parametrai | l1 mm | l2 mm | l3 mm | z1 mm | z2 mm | z3 mm | pakuočių 2 | pakuočių | UOM |
|----------------|------------|----------|----------|----------|----------|----------|----------|------------|----------|------|
| 1039944 | 16-16-16 | 33 | 33 | 33 | 13 | 13 | 13 | 80 | 10 | vnt. |
| 1039945 | 20-20-20 | 37 | 37 | 37 | 16 | 16 | 16 | 80 | 10 | vnt. |
| 1039946 | 25-25-25 | 48 | 48 | 48 | 19 | 19 | 19 | 20 | 5 | vnt. |
| 1039947 | 32-32-32 | 51 | 51 | 51 | 23 | 23 | 23 | 20 | 5 | vnt. |

S-Press PLUS

Uponor S-Press trišakis PPSU

- Greitas montavimas be kalibravimo
- Spalvinis žymėjimas

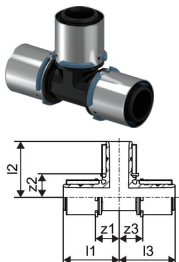

| Item no. | Parametrai | l1 mm | l2 mm | l3 mm | z1 mm | z2 mm | z3 mm | pakuotė 2 | pakuotė | UOM |
|----------------|------------|----------|----------|----------|----------|----------|----------|-----------|---------|------|
| 1046390 | 40-40-40 | 68 | 68 | 68 | 29 | 29 | 29 | 720 | 5 | vnt. |
| 1046391 | 50-50-50 | 73 | 73 | 73 | 33 | 33 | 33 | 288 | 3 | vnt. |
| 1032887 | 63-63-63 | 101 | 101 | 101 | 42 | 40 | 42 | 150 | 1 | vnt. |
| 1032888 | 75-75-75 | 108 | 107 | 108 | 47 | 47 | 47 | 150 | 1 | vnt. |

Uponor S-Press PLUS redukcinis trišakis PPSU

- Fiksuotas nerūdijančio plieno žiedas
- Unikalus užpresavimo indikatorius
- Greitas 3 žingsnių montavimas (nereikia kalibruoti vamzdžio)
- Naujoviškas QR kodas, skirtas tiesioginei skaitmeninei prieigai
- Spalvinis žymėjimas

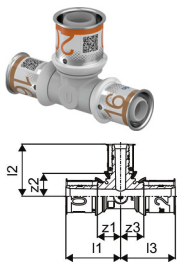

| Item no. | Parametrai | l1 mm | l2 mm | l3 mm | z1 mm | z2 mm | z3 mm | pakuotė 2 | pakuotė | UOM |
|----------------|------------|----------|----------|----------|----------|----------|----------|-----------|---------|------|
| 1039948 | 16-20-16 | 35 | 35 | 35 | 15 | 13 | 15 | 80 | 10 | vnt. |
| 1039949 | 20-16-16 | 37 | 36 | 36 | 16 | 16 | 16 | 80 | 10 | vnt. |
| 1039950 | 20-16-20 | 37 | 36 | 37 | 16 | 16 | 16 | 80 | 10 | vnt. |
| 1039951 | 20-20-16 | 37 | 37 | 36 | 16 | 16 | 16 | 80 | 10 | vnt. |
| 1039952 | 20-25-20 | 41 | 48 | 41 | 19 | 19 | 19 | 80 | 10 | vnt. |
| 1039953 | 25-16-16 | 48 | 39 | 39 | 19 | 19 | 19 | 80 | 10 | vnt. |
| 1039954 | 25-16-20 | 48 | 39 | 41 | 19 | 19 | 19 | 80 | 10 | vnt. |
| 1039955 | 25-16-25 | 48 | 39 | 48 | 19 | 19 | 19 | 80 | 10 | vnt. |
| 1039956 | 25-20-20 | 48 | 41 | 41 | 19 | 19 | 19 | 80 | 10 | vnt. |
| 1039957 | 25-20-25 | 48 | 41 | 48 | 19 | 19 | 19 | 80 | 10 | vnt. |
| 1039958 | 32-16-32 | 51 | 43 | 51 | 23 | 23 | 23 | 20 | 5 | vnt. |
| 1039959 | 32-20-32 | 51 | 44 | 51 | 23 | 23 | 23 | 20 | 5 | vnt. |
| 1039960 | 32-25-25 | 51 | 51 | 51 | 23 | 23 | 23 | 20 | 5 | vnt. |
| 1039961 | 32-25-32 | 51 | 51 | 51 | 23 | 23 | 23 | 20 | 5 | vnt. |

Uponor S-Press redukcinis trišakis PPSU

- Greitas montavimas be kalibravimo
- Spalvinis ženklimas

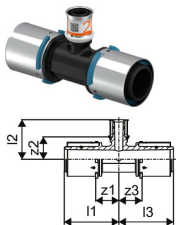

| Item no. | Parametrai | l1 mm | l2 mm | l3 mm | z1 mm | z2 mm | z3 mm | pakuotė 2 | pakuotė | UOM |
|----------------|------------|----------|----------|----------|----------|----------|----------|-----------|---------|------|
| 1039962 | 40-20-40 | 68 | 49 | 68 | 29 | 28 | 29 | 960 | 5 | vnt. |
| 1039963 | 40-25-32 | 68 | 56 | 56 | 29 | 28 | 28 | 960 | 5 | vnt. |
| 1039964 | 40-25-40 | 68 | 56 | 68 | 29 | 28 | 29 | 720 | 5 | vnt. |
| 1039965 | 40-32-32 | 68 | 56 | 56 | 29 | 28 | 28 | 960 | 5 | vnt. |
| 1039966 | 40-32-40 | 68 | 56 | 68 | 29 | 28 | 29 | 720 | 5 | vnt. |
| 1039967 | 50-25-40 | 73 | 61 | 73 | 34 | 33 | 34 | 432 | 3 | vnt. |
| 1039968 | 50-25-50 | 73 | 61 | 73 | 34 | 33 | 34 | 432 | 3 | vnt. |
| 1039969 | 50-32-50 | 73 | 61 | 73 | 34 | 33 | 34 | 432 | 3 | vnt. |

S-Press PLUS

Uponor S-Press trišakis PPSU

- Greitas montavimas be kalibravimo
- Spalvinis žymėjimas

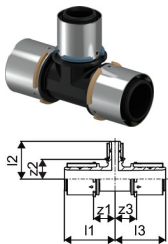

| Item no. | Parametrai | l1 mm | l2 mm | l3 mm | z1 mm | z2 mm | z3 mm | | pakuotė 2 | pakuotė | UOM |
|----------------|------------|----------|----------|----------|----------|----------|----------|--|-----------|---------|------|
| 1046400 | 50-40-50 | 73 | 73 | 73 | 33 | 33 | 33 | | 288 | 3 | vnt. |
| 1032889 | 63-25-63 | 101 | 68 | 101 | 40 | 39 | 40 | | 150 | 1 | vnt. |
| 1032890 | 63-32-63 | 101 | 68 | 101 | 40 | 39 | 40 | | 150 | 1 | vnt. |
| 1032891 | 63-40-63 | 101 | 79 | 101 | 40 | 40 | 40 | | 150 | 1 | vnt. |
| 1032892 | 75-32-75 | 108 | 74 | 108 | 47 | 45 | 47 | | 150 | 1 | vnt. |
| 1032893 | 75-40-75 | 108 | 86 | 108 | 47 | 44 | 47 | | 150 | 1 | vnt. |
| 1032894 | 75-50-75 | 108 | 86 | 108 | 47 | 49 | 47 | | 150 | 1 | vnt. |

Uponor S-Press PLUS jungtis išoriniu sriegiu

- Unikalus užpresavimo indikatorius
- Greitas 3 žingsnių montavimas (nereikia kalibruoti vamzdžio)
- Naujoviškas QR kodas, skirtas tiesioginei skaitmeninei prieigai

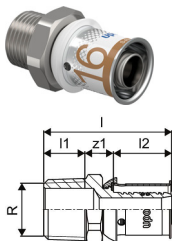

| Item no. | Parametrai | l mm | l1 mm | l2 mm | R mm | z1 mm | AG mm | | pakuotė 2 | pakuotė | UOM |
|----------------|-------------------------|---------|----------|----------|-----------------|----------|----------|--|-----------|---------|------|
| 1070502 | 16-R $\frac{1}{2}$ "MT | 44 | 14 | 20 | $\frac{1}{2}$ | 10 | | | 80 | 20 | vnt. |
| 1070503 | 16-R $\frac{3}{4}$ "MT | 46 | 16 | 20 | $\frac{3}{4}$ | 11 | | | 120 | 15 | vnt. |
| 1070504 | 20-R $\frac{1}{2}$ "MT | 45 | 14 | 21 | $\frac{1}{2}$ | 10 | | | 80 | 20 | vnt. |
| 1070505 | 20-R $\frac{3}{4}$ "MT | 48 | 15 | 21 | $\frac{3}{4}$ | 11 | | | 80 | 10 | vnt. |
| 1070506 | 20-R1"MT | 54 | 17 | 21 | 1 | 16 | R 1 | | 80 | 10 | vnt. |
| 1070507 | 25-R $\frac{3}{4}$ "MT | 55 | 15 | 28 | $\frac{3}{4}$ | 11 | | | 80 | 10 | vnt. |
| 1070508 | 25-R1"MT | 62 | 18 | 28 | 1 | 16 | | | 40 | 5 | vnt. |
| 1070509 | 32-R1"MT | 62 | 17 | 28 | 1 | 16 | | | 40 | 5 | vnt. |
| 1070510 | 32-R1 $\frac{1}{4}$ "MT | 66 | 19 | 28 | 1 $\frac{1}{4}$ | 19 | | | 20 | 5 | vnt. |

Uponor S-Press jungtis išoriniu sriegiu

- Pagaminta iš alvuoto žalvario
- Greitas montavimas be kalibravimo
- Spalvinis žymėjimas

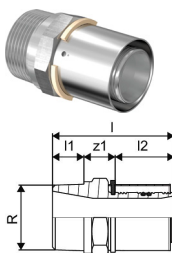

| Item no. | Parametrai | l mm | l1 mm | l2 mm | R mm | d mm | z1 mm | | pakuotė 2 | pakuotė | UOM |
|----------------|-------------------------|---------|----------|----------|-----------------|---------|----------|--|-----------|---------|------|
| 1046901 | 40-R1 $\frac{1}{4}$ "MT | 78 | 20 | 38 | 1 $\frac{1}{4}$ | | 20 | | 960 | 5 | vnt. |
| 1046902 | 40-R1 $\frac{1}{2}$ "MT | 80 | 20 | 38 | 1 $\frac{1}{2}$ | 40 | 22 | | 960 | 5 | vnt. |
| 1046905 | 50-R1 $\frac{1}{2}$ "MT | 80 | 20 | 38 | 1 $\frac{1}{2}$ | 50 | 22 | | 1152 | 3 | vnt. |
| 1046906 | 50-R2"MT | 84 | 24 | 38 | 2 | 50 | 22 | | 576 | 3 | vnt. |
| 1032895 | 63-R2"MT | 111 | 28 | 61 | 2 | | 22 | | 336 | 1 | vnt. |
| 1032896 | 75-R2 $\frac{1}{2}$ "MT | 110 | 27 | 61 | 2 $\frac{1}{2}$ | | 22 | | 336 | 1 | vnt. |

S-Press PLUS

Uponsor S-Press PLUS jungtis vidiniu sriegiu

- Unikalus užpresavimo indikatorius
- Greitas 3 žingsnių montavimas (nereikia kalibruoti vamzdžio)
- Naujoviškas QR kodas, skirtas tiesioginei skaitmeninei prieigai

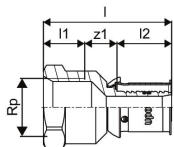

| Item no. | Parametrai | Rp " | l mm | l1 mm | l2 mm | z1 mm | | pakuotė 2 | pakuotė | UOM |
|----------------|--------------------------|-----------------|---------|----------|----------|----------|--|-----------|---------|------|
| 1070515 | 16-Rp $\frac{1}{2}$ "FT | $\frac{1}{2}$ | 47 | 15 | 20 | 12 | | 80 | 20 | vnt. |
| 1070516 | 20-Rp $\frac{1}{2}$ "FT | $\frac{1}{2}$ | 47 | 15 | 21 | 10 | | 120 | 15 | vnt. |
| 1070517 | 20-Rp $\frac{3}{4}$ "FT | $\frac{3}{4}$ | 51 | 16 | 21 | 14 | | 80 | 10 | vnt. |
| 1070518 | 20-Rp1"FT | 1 | 52 | 19 | 21 | 12 | | 80 | 20 | vnt. |
| 1070519 | 25-Rp $\frac{3}{4}$ "FT | $\frac{3}{4}$ | 56 | 17 | 28 | 11 | | 40 | 5 | vnt. |
| 1070520 | 25-Rp1"FT | 1 | 59 | 19 | 28 | 12 | | 40 | 5 | vnt. |
| 1070521 | 32-Rp1"FT | 1 | 58 | 20 | 28 | 10 | | 40 | 5 | vnt. |
| 1070522 | 32-Rp1 $\frac{1}{4}$ "FT | 1 $\frac{1}{4}$ | 62 | 21 | 28 | 13 | | 20 | 5 | vnt. |

Uponsor S-Press jungtis vidiniu sriegiu

- Pagaminta iš alavuoto žalvario
- Greitas montavimas be kalibravimo
- Spalvinis žymėjimas

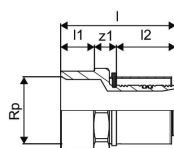

| Item no. | Parametrai | Rp " | l mm | l1 mm | l2 mm | z1 mm | | pakuotė 2 | pakuotė | UOM |
|----------------|--------------------------|-----------------|---------|----------|----------|----------|--|-----------|---------|------|
| 1046903 | 40-Rp1 $\frac{1}{4}$ "FT | 1 $\frac{1}{4}$ | 73 | 21 | 38 | 14 | | 960 | 5 | vnt. |
| 1046904 | 40-Rp1 $\frac{1}{2}$ "FT | 1 $\frac{1}{2}$ | 77 | 21 | 38 | 18 | | 960 | 5 | vnt. |
| 1046907 | 50-Rp1 $\frac{1}{2}$ "FT | 1 $\frac{1}{2}$ | 73 | 21 | 38 | 14 | | 1152 | 3 | vnt. |

Uponsor S-Press PLUS alkūnė

- Unikalus užpresavimo indikatorius
- Greitas 3 žingsnių montavimas (nereikia kalibruoti vamzdžio)
- Naujoviškas QR kodas, skirtas tiesioginei skaitmeninei prieigai

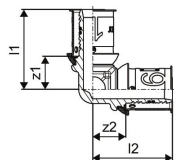

| Item no. | Parametrai | l1 mm | l2 mm | z1 mm | z2 mm | | pakuotė 2 | pakuotė | UOM |
|----------------|------------|----------|----------|----------|----------|--|-----------|---------|------|
| 1070523 | 16-16 | 34 | 34 | 14 | 14 | | 80 | 20 | vnt. |
| 1070524 | 20-20 | 37 | 37 | 16 | 16 | | 80 | 10 | vnt. |
| 1070525 | 25-25 | 47 | 47 | 19 | 19 | | 40 | 5 | vnt. |
| 1070526 | 32-32 | 51 | 51 | 23 | 23 | | 20 | 5 | vnt. |

S-Press PLUS

Uponor S-Press alkūnė

- Pagaminta iš alavuoto žalvario
- Greitas montavimas be kalibravimo
- Spalvinis žymėjimas

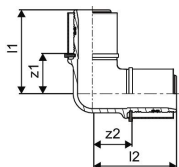

| Item no. | Parametrai | l1 mm | l2 mm | z1 mm | z2 mm | | pakuotė 2 | pakuotė | UOM |
|----------------|------------|----------|----------|----------|----------|--|-----------|---------|------|
| 1046908 | 40-40 | 72 | 72 | 34 | 34 | | 600 | 5 | vnt. |
| 1046911 | 50-50 | 79 | 79 | 41 | 41 | | 240 | 3 | vnt. |

Uponor S-Press PLUS alkūnė išoriniu sriegiu

- Unikalus užpresavimo indikatorius
- Greitas 3 žingsnių montavimas (nereikia kalibruoti vamzdžio)
- Naujoviškas QR kodas, skirtas tiesioginei skaitmeninei prieigai

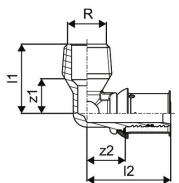

| Item no. | Parametrai | l1 mm | l2 mm | R " | z1 mm | z2 mm | AG " | | pakuotė 2 | pakuotė | UOM |
|----------------|------------------------|----------|----------|---------------|----------|----------|-----------------|--|-----------|---------|------|
| 1070532 | 16-R $\frac{1}{2}$ "MT | 30 | 37 | $\frac{1}{2}$ | 15 | 17 | R $\frac{1}{2}$ | | 80 | 20 | vnt. |
| 1070533 | 20-R $\frac{1}{2}$ "MT | 32 | 41 | $\frac{1}{2}$ | 15 | 19 | | | 80 | 10 | vnt. |
| 1070534 | 20-R $\frac{3}{4}$ "MT | 34 | 41 | $\frac{3}{4}$ | 18 | 19 | R $\frac{3}{4}$ | | 80 | 10 | vnt. |
| 1070535 | 25-R $\frac{3}{4}$ "MT | 36 | 48 | $\frac{3}{4}$ | 20 | 19 | R $\frac{3}{4}$ | | 40 | 5 | vnt. |
| 1070536 | 25-R1"MT | 43 | 51 | 1 | 22 | 23 | R 1 | | 40 | 5 | vnt. |
| 1070537 | 32-R1"MT | 43 | 51 | 1 | 22 | 23 | R 1 | | 20 | 5 | vnt. |

Uponor S-Press alkūnė išoriniu sriegiu

- Pagaminta iš alavuoto žalvario
- Greitas montavimas be kalibravimo
- Spalvinis žymėjimas

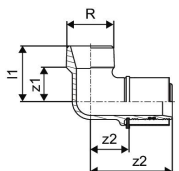

| Item no. | Parametrai | l1 mm | l2 mm | R " | z1 mm | z2 mm | | pakuotė 2 | pakuotė | UOM |
|----------------|-------------------------|----------|----------|-----------------|----------|----------|--|-----------|---------|------|
| 1046909 | 40-R1 $\frac{1}{4}$ "MT | 49 | 72 | 1 $\frac{1}{4}$ | 30 | 34 | | 500 | 5 | vnt. |

S-Press PLUS

Uponor S-Press PLUS jungtis vidiniu sriegiu

- Unikalus užpresavimo indikatorius
- Greitas 3 žingsnių montavimas (nereikia kalibruoti vamzdžio)
- Naujoviškas QR kodas, skirtas tiesioginei skaitmeninei prieigai

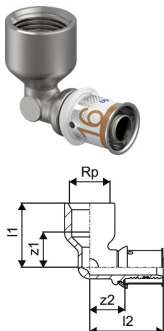

| Item no. | Parametrai | Rp | l1 | l2 | z1 | z2 | IG | pakuotė 2 | pakuotė | UOM |
|----------------|-------------------------|---------------|----|----|----|----|------------------|-----------|---------|------|
| | | " | mm | mm | mm | mm | " | | | |
| 1070539 | 16-Rp $\frac{1}{2}$ "FT | $\frac{1}{2}$ | 33 | 38 | 18 | 18 | Rp $\frac{1}{2}$ | 80 | 10 | vnt. |
| 1070540 | 20-Rp $\frac{1}{2}$ "FT | $\frac{1}{2}$ | 36 | 41 | 21 | 19 | | 80 | 10 | vnt. |
| 1070541 | 20-Rp $\frac{3}{4}$ "FT | $\frac{3}{4}$ | 36 | 43 | 19 | 22 | Rp $\frac{3}{4}$ | 40 | 10 | vnt. |
| 1070542 | 25-Rp $\frac{3}{4}$ "FT | $\frac{3}{4}$ | 40 | 50 | 23 | 22 | | 20 | 5 | vnt. |
| 1070543 | 25-Rp1"FT | 1 | 45 | 54 | 25 | 26 | Rp 1 | 20 | 5 | vnt. |
| 1070544 | 32-Rp1"FT | 1 | 49 | 54 | 30 | 26 | Rp 1 | 20 | 5 | vnt. |

Uponor S-Press alkūnė vidiniu sriegiu

- Pagaminta iš alavuoto žalvario
- Greitas montavimas be kalibravimo
- Spalvinis žymėjimas

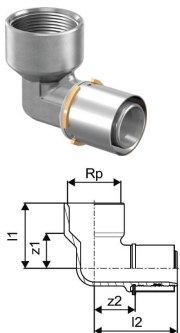

| Item no. | Parametrai | Rp | l1 | l2 | z1 | z2 | pakuotė 2 | pakuotė | UOM |
|----------------|--------------------------|-----------------|----|----|----|----|-----------|---------|------|
| | | " | mm | mm | mm | mm | | | |
| 1046910 | 40-Rp1 $\frac{1}{2}$ "FT | 1 $\frac{1}{2}$ | 59 | 75 | 38 | 37 | 500 | 5 | vnt. |
| 1046912 | 50-Rp1 $\frac{1}{2}$ "FT | 1 $\frac{1}{2}$ | 59 | 79 | 38 | 41 | 300 | 3 | vnt. |

Uponor S-Press alkūnė, 45°

- Pagaminta iš alavuoto žalvario
- Greitas montavimas be kalibravimo
- Spalvinis žymėjimas

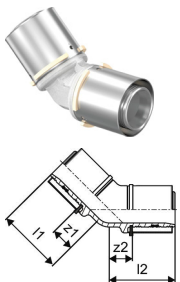

| Item no. | Parametrai | l1 | l2 | z1 | z2 | pakuotė 2 | pakuotė | UOM |
|----------------|------------|----|----|----|----|-----------|---------|------|
| | | mm | mm | mm | mm | | | |
| 1046913 | 40-40 | 59 | 59 | 21 | 21 | 500 | 5 | vnt. |
| 1046914 | 50-50 | 63 | 63 | 25 | 25 | 300 | 3 | vnt. |

S-Press PLUS

Uponor S-Press PLUS jungtis

- Unikalus užpresavimo indikatorius
- Greitas 3 žingsnių montavimas (nereikia kalibruoti vamzdžio)
- Naujoviškas QR kodas, skirtas tiesioginei skaitmeninei prieigai

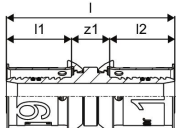

| Item no. | Parametrai | l mm | l1 mm | l2 mm | z1 mm | pakuotė 2 | pakuotė | UOM |
|----------------|------------|---------|----------|----------|----------|-----------|---------|------|
| 1070547 | 16-16 | 51 | 20 | 20 | 12 | 80 | 20 | vnt. |
| 1070548 | 20-20 | 54 | 21 | 21 | 12 | 80 | 10 | vnt. |
| 1070549 | 25-25 | 68 | 28 | 28 | 12 | 80 | 10 | vnt. |
| 1070550 | 32-32 | 68 | 28 | 28 | 12 | 40 | 5 | vnt. |

Uponor S-Press PLUS slankioji mova

- Su prailginta presavimo mova
- Gali būti naudojama kaip remontinė jungtis
- Unikalus užpresavimo indikatorius
- Greitas 3 žingsnių montavimas (nereikia kalibruoti vamzdžio)
- Naujoviškas QR kodas, skirtas tiesioginei skaitmeninei prieigai

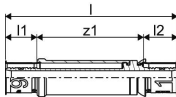

| Item no. | Parametrai | l mm | l1 mm | l2 mm | z1 mm | pakuotė 2 | pakuotė | UOM |
|----------------|------------|---------|----------|----------|----------|-----------|---------|------|
| 1118706 | 16-16 | 100 | 20 | 20 | 60 | 80 | 10 | vnt. |
| 1118707 | 20-20 | 103 | 21 | 22 | 60 | 80 | 10 | vnt. |
| 1118708 | 25-25 | 117 | 29 | 28 | 60 | 40 | 5 | vnt. |
| 1118709 | 32-32 | 116 | 28 | 28 | 60 | 20 | 5 | vnt. |

Uponor S-Press slankioji mova

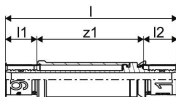

| Item no. | Parametrai | l mm | l1 mm | l2 mm | z1 mm | pakuotė 2 | pakuotė | UOM |
|----------------|------------|---------|----------|----------|----------|-----------|---------|------|
| 1118710 | 40-40 | 138 | 42 | 38 | 58 | 12 | 3 | vnt. |

Uponor S-Press jungtis

- Pagaminta iš alavuoto žalvario
- Greitas montavimas be kalibravimo
- Spalvinis žymėjimas

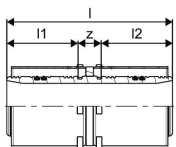
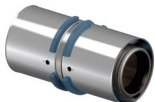

| Item no. | Parametrai | l mm | l1 mm | l2 mm | z1 mm | pakuotė 2 | pakuotė | UOM |
|----------------|------------|---------|----------|----------|----------|-----------|---------|------|
| 1046932 | 40-40 | 88 | 38 | 38 | 12 | 960 | 5 | vnt. |
| 1046935 | 50-50 | 88 | 38 | 38 | 12 | 576 | 3 | vnt. |

S-Press PLUS

Uponor S-Press PLUS redukcinė jungtis

- Unikalus užpresavimo indikatorius
- Greitas 3 žingsnių montavimas (nereikia kalibruoti vamzdžio)
- Naujoviškas QR kodas, skirtas tiesioginei skaitmeninei prieigai

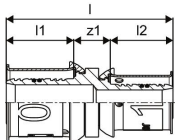

| Item no. | Parametrai | l mm | l1 mm | l2 mm | z1 mm | pakuotė 2 | pakuotė | UOM |
|----------------|------------|---------|----------|----------|----------|-----------|---------|------|
| 1070552 | 20-16 | 53 | 21 | 20 | 12 | 80 | 20 | vnt. |
| 1070553 | 25-16 | 60 | 28 | 20 | 12 | 80 | 10 | vnt. |
| 1070554 | 25-20 | 61 | 28 | 21 | 12 | 80 | 10 | vnt. |
| 1070555 | 32-20 | 61 | 28 | 21 | 12 | 80 | 10 | vnt. |
| 1070556 | 32-25 | 68 | 28 | 28 | 12 | 80 | 10 | vnt. |

Uponor S-Press perėjimas

- Pagaminta iš alavuoto žalvario
- Spalvinis kodavimas

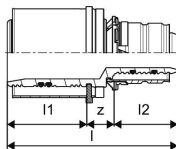
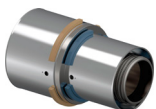

| Item no. | Parametrai | l mm | l1 mm | l2 mm | z1 mm | pakuotė 2 | pakuotė | UOM |
|----------------|------------|---------|----------|----------|----------|-----------|---------|------|
| 1046930 | 40-25 | 81 | 38 | 30 | 13 | 960 | 5 | vnt. |
| 1046931 | 40-32 | 81 | 38 | 30 | 13 | 960 | 5 | vnt. |
| 1046933 | 50-32 | 81 | 38 | 30 | 13 | 1152 | 3 | vnt. |
| 1046934 | 50-40 | 89 | 38 | 38 | 14 | 576 | 3 | vnt. |

Uponor S-Press PLUS trišakis

- Unikalus užpresavimo indikatorius
- Greitas 3 žingsnių montavimas (nereikia kalibruoti vamzdžio)
- Naujoviškas QR kodas, skirtas tiesioginei skaitmeninei prieigai

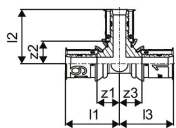

| Item no. | Parametrai | l1 mm | l2 mm | l3 mm | z1 mm | z2 mm | z3 mm | pakuotė 2 | pakuotė | UOM |
|----------------|------------|----------|----------|----------|----------|----------|----------|-----------|---------|------|
| 1070560 | 16-16-16 | 34 | 34 | 34 | 14 | 14 | 14 | 80 | 10 | vnt. |
| 1070561 | 20-20-20 | 37 | 37 | 37 | 16 | 16 | 16 | 80 | 10 | vnt. |
| 1070562 | 25-25-25 | 47 | 47 | 47 | 19 | 19 | 19 | 20 | 5 | vnt. |
| 1070563 | 32-32-32 | 51 | 51 | 51 | 23 | 23 | 23 | 20 | 5 | vnt. |

Uponor S-Press trišakis

- Pagaminta iš alavuoto žalvario
- Greitas montavimas be kalibravimo
- Spalvinis žymėjimas

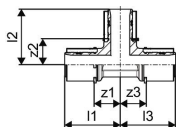

| Item no. | Parametrai | l1 mm | l2 mm | l3 mm | z1 mm | z2 mm | z3 mm | pakuotė 2 | pakuotė | UOM |
|----------------|------------|----------|----------|----------|----------|----------|----------|-----------|---------|------|
| 1046921 | 40-40-40 | 72 | 72 | 72 | 34 | 34 | 34 | 400 | 5 | vnt. |
| 1046928 | 50-50-50 | 79 | 79 | 79 | 41 | 41 | 41 | 300 | 3 | vnt. |

S-Press PLUS

Uponor S-Press PLUS redukcinis trišakis

- Unikalus užpresavimo indikatorius
- Greitas 3 žingsnių montavimas (nereikia kalibruoti vamzdžio)
- Naujoviškas QR kodas, skirtas tiesioginei skaitmeninei prieigai

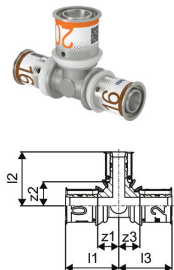

| Item no. | Parametrai | l1 mm | l2 mm | l3 mm | z1 mm | z2 mm | z3 mm | pakuotė 2 | pakuotė | UOM |
|----------|------------|----------|----------|----------|----------|----------|----------|-----------|---------|------|
| 1070566 | 16-20-16 | 36 | 37 | 36 | 16 | 16 | 16 | 80 | 10 | vnt. |
| 1070567 | 20-16-16 | 35 | 36 | 34 | 14 | 16 | 14 | 40 | 10 | vnt. |
| 1070568 | 20-16-20 | 35 | 36 | 35 | 14 | 16 | 14 | 80 | 20 | vnt. |
| 1070569 | 20-20-16 | 37 | 37 | 36 | 16 | 16 | 16 | 80 | 20 | vnt. |
| 1070570 | 20-25-16 | 40 | 47 | 38 | 19 | 19 | 19 | 40 | 10 | vnt. |
| 1070571 | 20-25-20 | 40 | 47 | 40 | 19 | 19 | 19 | 40 | 10 | vnt. |
| 1070572 | 25-16-16 | 44 | 38 | 36 | 16 | 19 | 17 | 40 | 5 | vnt. |
| 1070573 | 25-16-20 | 44 | 38 | 38 | 16 | 19 | 17 | 40 | 5 | vnt. |
| 1070574 | 25-16-25 | 42 | 38 | 42 | 14 | 19 | 14 | 20 | 5 | vnt. |
| 1070575 | 25-20-16 | 44 | 40 | 36 | 16 | 19 | 17 | 40 | 5 | vnt. |
| 1070576 | 25-20-20 | 44 | 40 | 38 | 16 | 19 | 17 | 40 | 5 | vnt. |
| 1070577 | 25-20-25 | 44 | 40 | 44 | 16 | 19 | 16 | 20 | 5 | vnt. |
| 1070578 | 25-25-16 | 47 | 47 | 38 | 19 | 19 | 19 | 20 | 5 | vnt. |
| 1070579 | 25-32-25 | 50 | 48 | 50 | 22 | 20 | 22 | 20 | 5 | vnt. |
| 1070580 | 32-16-32 | 43 | 42 | 50 | 15 | 22 | 15 | 20 | 5 | vnt. |
| 1070581 | 32-20-32 | 45 | 43 | 45 | 17 | 22 | 17 | 20 | 5 | vnt. |
| 1070582 | 32-25-25 | 48 | 50 | 48 | 20 | 22 | 20 | 20 | 5 | vnt. |
| 1070583 | 32-25-32 | 48 | 50 | 48 | 20 | 22 | 20 | 20 | 5 | vnt. |

Uponor S-Press trišakis

- Pagaminta iš alavuoto žalvario
- Greitas montavimas be kalibravimo
- Spalvinis žymėjimas

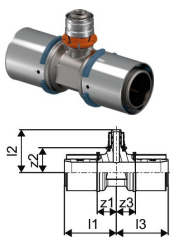

| Item no. | Parametrai | l1 mm | l2 mm | l3 mm | z1 mm | z2 mm | z3 mm | pakuotė 2 | pakuotė | UOM |
|----------|------------|----------|----------|----------|----------|----------|----------|-----------|---------|------|
| 1046916 | 40-20-40 | 60 | 50 | 60 | 22 | 28 | 22 | 400 | 5 | vnt. |
| 1046917 | 40-25-32 | 61 | 60 | 53 | 23 | 30 | 23 | 500 | 5 | vnt. |
| 1046918 | 40-25-40 | 61 | 60 | 61 | 23 | 30 | 23 | 400 | 5 | vnt. |
| 1046919 | 40-32-32 | 65 | 60 | 57 | 27 | 30 | 26 | 400 | 5 | vnt. |
| 1046920 | 40-32-40 | 65 | 60 | 65 | 27 | 30 | 27 | 400 | 5 | vnt. |
| 1046924 | 50-25-40 | 61 | 65 | 61 | 23 | 35 | 23 | 300 | 3 | vnt. |
| 1046925 | 50-25-50 | 61 | 65 | 61 | 23 | 35 | 23 | 240 | 3 | vnt. |
| 1046926 | 50-32-50 | 65 | 65 | 65 | 27 | 35 | 27 | 300 | 3 | vnt. |
| 1046927 | 50-40-50 | 72 | 79 | 72 | 34 | 41 | 34 | 300 | 3 | vnt. |

S-Press PLUS

Uponor S-Press PLUS trišakis išoriniu sriegiu

- Unikalus užpresavimo indikatorius
- Greitas 3 žingsnių montavimas (nereikia kalibruoti vamzdžio)
- Naujoviškas QR kodas, skirtas tiesioginei skaitmeninei prieigai

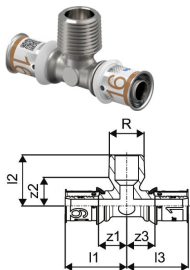

| Item no. | Parametrai | l1 mm | l2 mm | l3 mm | R " | z1 mm | z2 mm | z3 mm | AG " | pakuotė 2 | pakuotė | UOM |
|----------------|---------------------------|----------|----------|----------|---------------|----------|----------|----------|-----------------|-----------|---------|------|
| 1070592 | 16-R $\frac{1}{2}$ "MT-16 | 38 | 30 | 38 | $\frac{1}{2}$ | 18 | 15 | 18 | | 40 | 10 | vnt. |
| 1070593 | 25-R $\frac{3}{4}$ "MT-25 | 48 | 36 | 48 | $\frac{3}{4}$ | 19 | 21 | 19 | | 20 | 5 | vnt. |
| 1070594 | 32-R $\frac{3}{4}$ "MT-32 | 48 | 40 | 48 | $\frac{3}{4}$ | 19 | 25 | 19 | R $\frac{3}{4}$ | 20 | 5 | vnt. |

Uponor S-Press PLUS trišakis vidiniu sriegiu

- Unikalus užpresavimo indikatorius
- Greitas 3 žingsnių montavimas (nereikia kalibruoti vamzdžio)
- Naujoviškas QR kodas, skirtas tiesioginei skaitmeninei prieigai

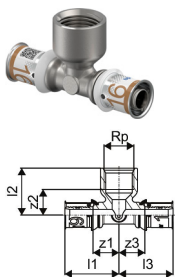

| Item no. | Parametrai | Rp " | l1 mm | l2 mm | l3 mm | z1 mm | z2 mm | z3 mm | AG " | pakuotė 2 | pakuotė | UOM |
|----------------|----------------------------|---------------|----------|----------|----------|----------|----------|----------|------------------|-----------|---------|------|
| 1070595 | 16-Rp $\frac{1}{2}$ "FT-16 | $\frac{1}{2}$ | 38 | 33 | 38 | 18 | 18 | 18 | | 40 | 10 | vnt. |
| 1070596 | 20-Rp $\frac{1}{2}$ "FT-20 | $\frac{1}{2}$ | 40 | 35 | 40 | 19 | 20 | 19 | | 60 | 15 | vnt. |
| 1070597 | 20-Rp $\frac{3}{4}$ "FT-20 | $\frac{3}{4}$ | 43 | 37 | 43 | 22 | 20 | 22 | | 40 | 10 | vnt. |
| 1070598 | 25-Rp $\frac{1}{2}$ "FT-25 | $\frac{1}{2}$ | 48 | 37 | 48 | 19 | 22 | 19 | Rp $\frac{1}{2}$ | 20 | 5 | vnt. |
| 1070599 | 25-Rp $\frac{3}{4}$ "FT-25 | $\frac{3}{4}$ | 50 | 40 | 50 | 22 | 23 | 22 | | 20 | 5 | vnt. |
| 1070600 | 32-Rp $\frac{1}{2}$ "FT-32 | $\frac{1}{2}$ | 47 | 40 | 47 | 18 | 25 | 18 | | 20 | 5 | vnt. |
| 1070601 | 32-Rp $\frac{3}{4}$ "FT-32 | $\frac{3}{4}$ | 51 | 44 | 51 | 23 | 27 | 23 | | 20 | 5 | vnt. |

Uponor S-Press trišakis vidiniu sriegiu

- Pagaminta iš alvuoto žalvario
- Greitas montavimas be kalibravimo
- Spalvinis žymėjimas

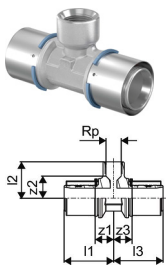

| Item no. | Parametrai | Rp " | l1 mm | l2 mm | l3 mm | z1 mm | z2 mm | z3 mm | pakuotė 2 | pakuotė | UOM |
|----------------|----------------------------|---------------|----------|----------|----------|----------|----------|----------|-----------|---------|------|
| 1046922 | 40-Rp $\frac{1}{2}$ "FT-40 | $\frac{1}{2}$ | 69 | 47 | 69 | 31 | 30 | 31 | 500 | 5 | vnt. |
| 1046923 | 40-Rp $\frac{3}{4}$ "FT-40 | $\frac{3}{4}$ | 64 | 47 | 64 | 26 | 31 | 26 | 400 | 5 | vnt. |
| 1046929 | 50-Rp1"FT-50 | 1 | 72 | 56 | 72 | 34 | 37 | 34 | 240 | 3 | vnt. |

S-Press PLUS

Uponor S-Press PLUS jungtis I.v. sriegiu

- Unikalus užpresavimo indikatorius
- Greitas 3 žingsnių montavimas (nereikia kalibruoti vamzdžio)
- Naujoviškas QR kodas, skirtas tiesioginei skaitmeninei prieigai
- Jungtis laisva veržle jungiamųjų detalių, filtrų ir uždarymo vožtuvų jungimui
- Sriegis pagal EN ISO 228-1.

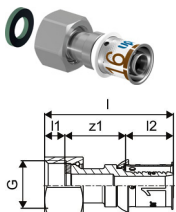

| Item no. | Parametrai | G | l | l1 | l2 | z1 | | pakuotė 2 | pakuotė | UOM |
|----------|------------|-----|----|----|----|----|--|-----------|---------|------|
| 1070602 | 16-G½"SN | ½ | 53 | 8 | 20 | 25 | | 30 | 1 | vnt. |
| 1070603 | 16-G¾"SN | ¾ | 44 | 8 | 20 | 17 | | 20 | 1 | vnt. |
| 1070604 | 20-G½"SN | ½ | 59 | 8 | 21 | 30 | | 20 | 1 | vnt. |
| 1070605 | 20-G¾"SN | ¾ | 46 | 8 | 21 | 17 | | 20 | 1 | vnt. |
| 1070606 | 25-G¾"SN | ¾ | 64 | 8 | 28 | 28 | | 15 | 1 | vnt. |
| 1070607 | 25-G1"SN | 1 | 57 | 9 | 28 | 20 | | 15 | 1 | vnt. |
| 1070608 | 25-G1 ¼"SN | 1 ¼ | 60 | 10 | 28 | 22 | | 10 | 1 | vnt. |
| 1070609 | 32-G1"SN | 1 | 65 | 8 | 28 | 29 | | 10 | 1 | vnt. |
| 1070610 | 32-G1 ¼"SN | 1 ¼ | 59 | 9 | 28 | 22 | | 10 | 1 | vnt. |

Uponor S-Press jungtis su laisva veržle

- Pagaminta iš alavuoto žalvario
- Spalvinis kodavimas
- Jungtis laisva veržle jungiamųjų detalių, filtrų ir uždarymo vožtuvų jungimui
- Sriegis pagal EN ISO 228-1.

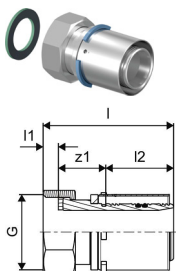

| Item no. | Parametrai | G | l | l1 | l2 | z1 | | pakuotė 2 | pakuotė | UOM |
|----------|------------|-----|----|----|----|----|--|-----------|---------|------|
| 1060094 | 40-G1 ¼"SN | 1 ¼ | 73 | 9 | 38 | 26 | | 960 | 5 | vnt. |
| 1046937 | 40-G1 ½"SN | 1 ½ | 77 | 10 | 38 | 30 | | 960 | 5 | vnt. |
| 1060095 | 50-G1 ½"SN | 1 ½ | 79 | 10 | 38 | 31 | | 1152 | 3 | vnt. |
| 1046939 | 50-G2"SN | 2 | 82 | 12 | 38 | 32 | | 576 | 3 | vnt. |

Uponor S-Press PLUS alkūnė I.v. sriegiu

- Unikalus užpresavimo indikatorius
- Greitas 3 žingsnių montavimas (nereikia kalibruoti vamzdžio)
- Naujoviškas QR kodas, skirtas tiesioginei skaitmeninei prieigai
- Jungtis laisva veržle jungiamųjų detalių, filtrų ir uždarymo vožtuvų jungimui
- Sriegis pagal EN ISO 228-1.

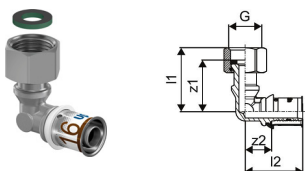

| Item no. | Parametrai | G | l1 | l2 | z1 | z2 | IG | | pakuotė 2 | pakuotė | UOM |
|----------|------------|---|----|----|----|----|-----|--|-----------|---------|------|
| 1070612 | 16-G½"SN | ½ | 41 | 37 | 33 | 17 | G ½ | | 20 | 1 | vnt. |
| 1070613 | 20-G½"SN | ½ | 46 | 41 | 39 | 19 | | | 20 | 1 | vnt. |
| 1070614 | 25-G¾"SN | ¾ | 47 | 48 | 39 | 19 | G ¾ | | 10 | 1 | vnt. |

S-Press PLUS

Uponor S-Press PLUS priet. alkūnė M

- Pagaminta iš alavuoto DR žalvario
- Unikalus suspaudimo indikatorius
- Greitas montavimas vos 3 žingsniais
- QR kodas, suteikiantis skaitmeninę prieigą
- Montuojama ant sienos arba tvirtinimo plokštėse

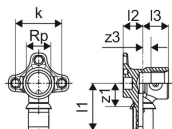

| Item no. | Parametrai | Rp " | l1 mm | l2 mm | l3 mm | k mm | z1 mm | z3 mm | pakuotė 2 | pakuotė | UOM |
|----------------|-------------------------|---------------|----------|----------|----------|---------|----------|----------|-----------|---------|------|
| 1070639 | 16-Rp $\frac{1}{2}$ "FT | $\frac{1}{2}$ | 41 | 17 | 22 | 40 | 21 | 7 | 40 | 10 | vnt. |
| 1070640 | 20-Rp $\frac{1}{2}$ "FT | $\frac{1}{2}$ | 42 | 17 | 23 | 40 | 21 | 8 | 40 | 10 | vnt. |
| 1070641 | 20-Rp $\frac{3}{4}$ "FT | | 45 | 17 | 23 | 40 | 24 | 7 | 20 | 5 | vnt. |

Uponor S-Press PLUS priet. alkūnė 30mm ilga L

- Pagaminta iš alavuoto DR žalvario
- Unikalus suspaudimo indikatorius
- Greitas montavimas vos 3 žingsniais
- QR kodas, suteikiantis skaitmeninę prieigą
- Montuojama ant sienos arba tvirtinimo plokštėse

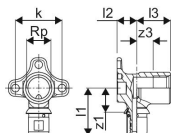

| Item no. | Parametrai | Rp " | l1 mm | l2 mm | l3 mm | k mm | z1 mm | z3 mm | pakuotė 2 | pakuotė | UOM |
|----------------|-------------------------|---------------|----------|----------|----------|---------|----------|----------|-----------|---------|------|
| 1070644 | 16-Rp $\frac{1}{2}$ "FT | $\frac{1}{2}$ | 41 | 17 | 29 | 40 | 21 | 14 | 40 | 10 | vnt. |
| 1070645 | 20-Rp $\frac{1}{2}$ "FT | $\frac{1}{2}$ | 46 | 20 | 30 | 40 | 25 | 15 | 40 | 10 | vnt. |

Uponor S-Press PLUS garso slopinimas ir sandarinimas

- Rinkinys tinka dviejų dydžių Uponor S-Press PLUS prietaisinėms alkūnėms 16-Rp $\frac{1}{2}$ "FT arba 20-Rp $\frac{1}{2}$ "FT
- Pridedami kaiščiai ir varžtai M6 x 16
- Pagaminta iš EPP
- Garso apsauga pagal VDI 4100
- Drenavimo funkcija atitinka DIN 18534

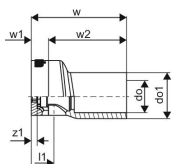

| Item no. | Parametrai | l1 mm | l2 mm | z1 mm | pakuotė 2 | pakuotė | UOM |
|----------------|------------|----------|----------|----------|-----------|---------|--------|
| 1121193 | 16-20 | 20 | 74 | 3 | 192 | 1 | kompl. |

S-Press PLUS

Uponor S-Press PLUS U priet. alkūnė

- Unikalus suspaudimo indikatorius
- Greitas montavimas vos 3 žingsniais
- QR kodas, suteikiantis skaitmeninę prieigą
- Montuojama ant sienos arba tvirtinimo plokštėse

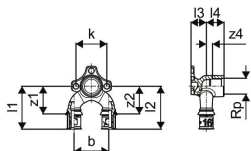

| Item no. | Parametrai | Rp " | l1 mm | l2 mm | l3 mm | b mm | k mm | z1 mm | z2 mm | z4 mm | pakuotė 2 | pakuotė | UOM |
|----------------|----------------------------|---------------|----------|----------|----------|---------|---------|----------|----------|----------|-----------|---------|------|
| 1070629 | 16-Rp $\frac{1}{2}$ "FT-16 | $\frac{1}{2}$ | 56 | 56 | 20 | 45 | 40 | 36 | 36 | 8 | 20 | 5 | vnt. |
| 1070630 | 20-Rp $\frac{1}{2}$ "FT-20 | $\frac{1}{2}$ | 57 | 57 | 20 | 45 | 40 | 36 | 36 | 8 | 960 | 5 | vnt. |
| 1070631 | 20-Rp $\frac{1}{2}$ "FT-16 | $\frac{1}{2}$ | 57 | 56 | 20 | 45 | 40 | 36 | 36 | 8 | 960 | 5 | vnt. |
| 1070632 | 16-Rp $\frac{1}{2}$ "FT-20 | $\frac{1}{2}$ | 56 | 57 | 20 | 45 | 40 | 36 | 36 | 8 | 960 | 5 | vnt. |

Uponor S-Press PLUS garso slopinimas ir sandarinimas U

- Rinkinys tinka dviejų dydžių Uponor S-Press PLUS U prietaisinėms alkūnėms 16-Rp $\frac{1}{2}$ "FT arba 20-Rp $\frac{1}{2}$ "FT
- Pridedami kaiščiai ir varžtai M6 x 16
- Pagaminta iš EPP
- Garso apsauga pagal VDI 4100
- Drenavimo funkcija atitinka DIN 18534

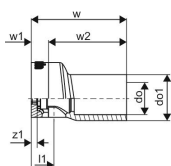

| Item no. | Parametrai | l1 mm | l2 mm | k mm | z1 mm | pakuotė 2 | pakuotė | UOM |
|----------------|------------|----------|----------|---------|----------|-----------|---------|------|
| 1121194 | 16-20 | 23 | 71 | 45 | 3 | 384 | 1 | vnt. |

Uponor S-Press PLUS U trišakis išoriniu sriegiu

- Su nerūdijančio plieno įvorėmis
- Unikalus suspaudimo indikatorius
- Greitas montavimas vos 3 žingsniais
- QR kodas, suteikiantis skaitmeninę prieigą prie reikalingos informacijos
- Sieniniam maišytuvui ir praplovimo įrenginio prijungimui

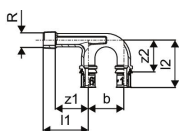

| Item no. | Parametrai | l1 mm | l2 mm | R " | b mm | z1 mm | z2 mm | pakuotė 2 | pakuotė | UOM |
|----------------|---------------------------|----------|----------|---------------|---------|----------|----------|-----------|---------|------|
| 1070636 | 16-16-R $\frac{1}{2}$ "MT | 57 | 60 | $\frac{1}{2}$ | 45 | 42 | 40 | 960 | 5 | vnt. |
| 1070637 | 20-20-R $\frac{3}{4}$ "MT | 61 | 62 | $\frac{3}{4}$ | 45 | 42 | 40 | 960 | 5 | vnt. |

S-Press PLUS

Uponor S-Press PLUS priet.alk. dvig. 90° ilga long

- Pagaminta iš alavuoto žalvario
 - Unikalus suspaudimo indikatorius
 - QR kodas, suteikiantis skaitmeninę priegą prie reikalingos informacijos
- ISO 228-1

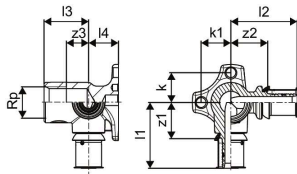

| Item no. | Parametrai | Rp | l1 | l2 | l3 | k | k1 | z1 | z2 | z3 | IG | pakuotė 2 | pakuotė | UOM |
|----------------|--------------|----|----|----|----|----|----|----|----|----|------|-----------|---------|------|
| 1070648 | 16-Rp½"FT-16 | ½ | 44 | 45 | 30 | 20 | 20 | 24 | 25 | 15 | Rp ½ | 40 | 10 | vnt. |
| 1070649 | 20-Rp½"FT-20 | ½ | 46 | 46 | 30 | 20 | 20 | 24 | 25 | 15 | Rp ½ | 40 | 10 | vnt. |

Uponor S-Press PLUS aklė

- Unikalus užpresavimo indikatorius
- Greitas 3 žingsnių montavimas (nereikia kalibruoti vamzdžio)
- Naujoviškas QR kodas, skirtas tiesioginei skaitmeninei priegai

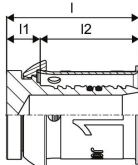

| Item no. | Parametrai | l | l1 | l2 | pakuotė 2 | pakuotė | UOM |
|----------------|------------|----|----|----|-----------|---------|------|
| 1070621 | 16 | 27 | 7 | 20 | 160 | 40 | vnt. |
| 1070622 | 20 | 28 | 7 | 21 | 7680 | 20 | vnt. |
| 1070623 | 25 | 35 | 7 | 28 | 3840 | 10 | vnt. |
| 1070624 | 32 | 35 | 7 | 28 | 1920 | 5 | vnt. |

Uponor S-Press PLUS tvirtinimo plokštė

- Pagaminta iš cinkuoto plieno.
- Uponor Smart Aqua prietaisinių alkūnių montavimui
- Jungčių tvirtinimas pagal standartą
- Plastikiniai kaiščiai ir nuo atspalaidavimo apsaugoti varžtai M6x12 acc. komplekte DIN 965
- Su skylėmis, kad būtų lengva pritvirtinti

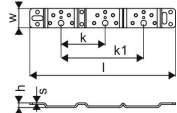
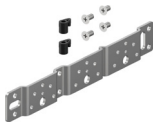

| Item no. | Parametrai | l | s | h | k | k1 | w | pakuotė 2 | pakuotė | UOM |
|----------------|------------|-----|---|---|----|-----|----|-----------|---------|------|
| 1121197 | 80/150mm | 265 | 3 | 9 | 80 | 150 | 35 | 5 | 1 | vnt. |

S-Press PLUS

Uponor S-Press PLUS tvirtinimo plokštė

- Pagaminta iš cinkuoto plieno.
- Uponor Smart Aqua prietaisinių alkūnių montavimui
- Jungčių tvirtinimas pagal standartą
- Plastikiniai kaiščiai ir nuo atspalaidavimo apsaugoti varžtai M6x12 acc. komplekte DIN 965
- Su skylėmis, kad būtų lengva pritvirtinti

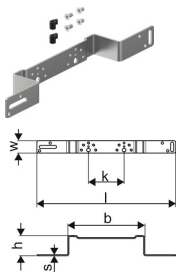

| Item no. | Parametrai | l mm | s mm | b mm | h mm | k mm | k1 mm | w mm | pakuotė 2 | pakuotė | UOM |
|----------------|------------|---------|---------|---------|---------|---------|----------|---------|-----------|---------|------|
| 1121196 | 100mm | 396 | 3 | 222 | 57 | 100 | | 35 | 5 | 1 | vnt. |
| 1121195 | 80/150mm | 440 | 3 | 266 | 57 | 80 | | 150 | 5 | 1 | vnt. |

Uponor Smart Aqua vieng.tvirt. kampuotis

- Pagaminta iš galvanizuoto plieno.
- Uponor Smart Aqua prietaisinių alkūnių montavimui
- Alkūnės montavimo pozicionavimas
- Komplektacijoje su plastikiniais kaiščiais bei varžtais M6x12 pagal DIN 965
- Su skylėmis ir lizdais lengvam pritvirtinimui

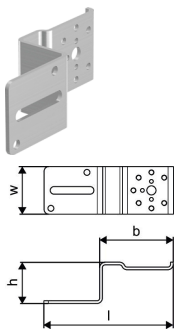

| Item no. | l mm | b mm | h mm | pakuotė 2 | pakuotė | UOM |
|----------------|---------|---------|---------|-----------|---------|------|
| 1057843 | 144 | 82 | 46 | 5 | 1 | vnt. |

Uponor Smart Aqua tvirtinimo plokštė

- Pagaminta iš galvanizuoto plieno.
- Uponor Smart Aqua prietaisinių alkūnių montavimui
- Alkūnės montavimo pozicionavimas
- Komplektacijoje su plastikiniais kaiščiais bei varžtais M6x12 pagal DIN 965
- Su skylėmis ir lizdais lengvam pritvirtinimui

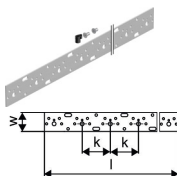

| Item no. | Parametrai | l mm | k mm | dydis mm | pakuotė 2 | pakuotė | UOM |
|----------------|------------|---------|---------|-------------|-----------|---------|------|
| 1057844 | 2m | 2000 | 75 | 75 | 10 | 1 | vnt. |

S-Press PLUS

Uponor S-Press PLUS jungtis į CU

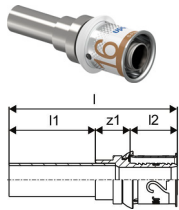

| Item no. | Parametrai | l mm | l1 mm | l2 mm | z1 mm | pakuotė 2 | pakuotė | UOM |
|----------------|------------|---------|----------|----------|----------|-----------|---------|------|
| 1070615 | 16-15CU | 76 | 40 | 20 | 16 | 160 | 20 | vnt. |
| 1070617 | 20-22CU | 81 | 41 | 21 | 19 | 60 | 15 | vnt. |
| 1070620 | 32-28CU | 92 | 43 | 28 | 21 | 20 | 5 | vnt. |

Uponor Smart Radi užv. jungtis Cu vamzd.

- ¾ IS eurojungtis su elastinga tarpine, CU vamzdžio 15x1 mm jungimui su Uponor RC alkūnėmis, Uponor jungties prijungimo trišakis prie radiatoriaus arba Uponor radiatoriaus jungtis su ¾FT euro jungtimi.
- Dengto žalvario veržlė, žalvario apkabos, žiedas, sandarinimo kūgis pagamintas iš EPDM
- Briaunuota veržlė su veržliarakčiu 27 dydžio.

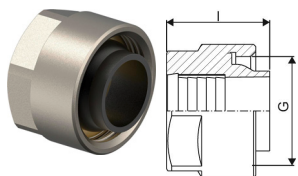

| Item no. | Parametrai | l mm | pakuotė 2 | pakuotė | UOM |
|----------------|--------------|---------|-----------|---------|------|
| 1013830 | 15CU-¾" Euro | 21 | 80 | 10 | vnt. |

Uni Pipe PLUS

Neįtikėtinai lenkimo galimybės!

Minimalus Uni Pipe PLUS, lyginant su standartiniais vamzdžiais, lenkimo spindulys:

| LENKIANT RANKOMIS | | |
|-------------------|----------------------------|---------------|
| Ø | Daugiasluoksniai vamzdžiai | Uni Pipe PLUS |
| 16 | 5 x D | 4 x D |
| 20 | 5 x D | 4 x D |

| LENKIANT SPYRUOKLE | | |
|--------------------|----------------------------|---------------|
| Ø | Daugiasluoksniai vamzdžiai | Uni Pipe PLUS |
| 16 | 4 x D | 3 x D |
| 20 | 4 x D | 3 x D |
| 25 | 4 x D | 3 x D |
| 32 | 4 x D | 3 x D |

| LENKIANT ĮRANKIU | | |
|------------------|----------------------------|---------------|
| Ø | Daugiasluoksniai vamzdžiai | Uni Pipe PLUS |
| 16 | 2,9 x D | 2 x D |
| 20 | 4,0 x D | 2 x D |
| 25 | 3,3 x D | 2,5 x D |
| 32 | 3,5 x D | 2,5 x D |

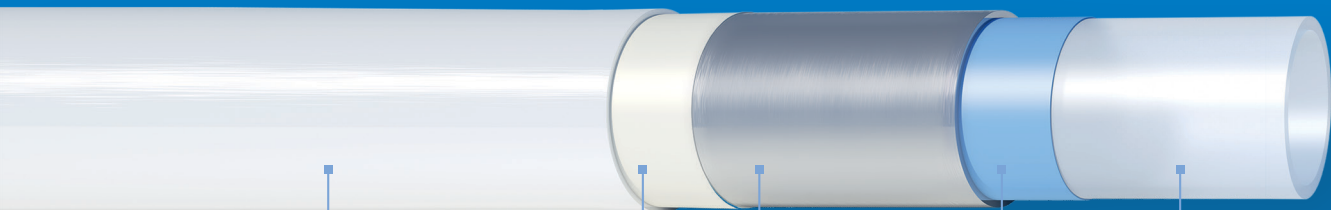

Higieniškam geriamajam vandeniui tinkamas polietilenas

Besiūlis aliuminio vamzdis

Jungiamasis klijų sluoksnis

Jungiamasis klijų sluoksnis

Higieniškam geriamajam vandeniui tinkamas polietilenas

- Unikali besiūlių vamzdžių technologija!
- 40 % mažesnis lenkimo spindulys.
- Didžiausias stabilumas ir lankstumas tarp daugiasluoksnių vamzdžių.
- Universalus – idealiai tinka geriamojo vandens įrenginiams bei geriamojo vandens ir šildymo/vėsinimo sistemoms.



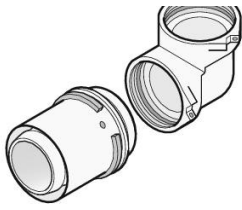

Uponor RS yra unikali modulinio dizaino sistema stovams ir kitoms paskirstymo linijoms. Ji susideda tik iš 40 dalių, kuriomis galima sukurti daugybę montavimui reikiamų jungčių - taip

sistema yra lanksti plačiam pritaikymui.

Privalumai

Naujoviškas jungimo principas
Greitas ir paprastas: nereikia įrankių surinkimui, daugybės variantų galimybė
Efektyvus sandėlio išteklių valdymas
Galima išardyti iki sistemos užpildymo
Spalvinis kodas 16-110 mm, leidžiantis lengviau išrinkti diametrą



Aprašymas

- su fiksuota presavimo įvove
- stop žiedas
- spalvinis kodas
- pratekėjimo funkcija

Pritaikymas

- Vandentiekis: nuolatinė darbinė temperatūra svyruoja iki 70 °C esant maks. nuolatiniam 10 bar. darbiniam slėgiui. Trumpalaikė temperatūra yra 95 °C, 100 val. per visą eksploatavimo laiką.
- Šildymas: nuolatinė darbinė temperatūra svyruoja iki 80 °C esant maks. nuolatiniam darbiniam 10 bar. slėgiui. Trumpalaikė temperatūra yra 100 °C per 100 val. eksploatavimo laikotarpį.

jei nenurodyta kitaip:

- Išoriniu ir vidiniu sriegiu pagal EN 10226-1.

Sertifikavimas

- Vietos OM patvirtinimai.
- Pavyzdžiui
- DVGW
 - AENOR

Uponor RS jungtis

- Pagaminta iš alavu padengto žalvario
- Bazinė dalis visoms RS2 arba RS3 jungtims su komplekte esančiais 2 fiksavimo kaišiais.

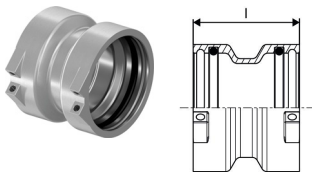

| Item no. | Parametrai | l mm | tipas | pakuoė 2 | pakuoė | UOM |
|----------|------------|------|-------|----------|--------|------|
| 1029144 | RS2-RS2 | 58 | RS2 | 480 | 1 | vnt. |
| 1029145 | RS3-RS3 | 58 | RS3 | 480 | 1 | vnt. |

RS

Uponor RS alkūnė

- Pagaminta iš alavu padengto žalvario
- Bazinė dalis visoms RS2 arba RS3 jungtims, su komplekte esančiais 2 fiksavimo kaiščiais.

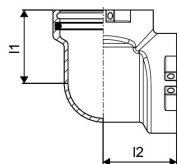

| Item no. | Parametrai | I1 mm | I2 mm | tipas - | pakuotė 2 | pakuotė | UOM |
|----------------|------------|----------|----------|------------|-----------|---------|------|
| 1029138 | RS2-RS2 | 51 | 51 | RS2 | 336 | 1 | vnt. |
| 1029139 | RS3-RS3 | 68 | 68 | RS3 | 240 | 1 | vnt. |

Uponor RS alkūnė, 45°

- Pagaminta iš alavu padengto žalvario
- Bazinė dalis visoms RS2 arba RS3 jungtims, su komplekte esančiais 2 fiksavimo kaiščiais.

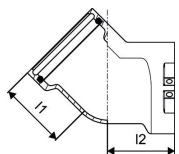

| Item no. | Parametrai | I1 mm | I2 mm | tipas - | pakuotė 2 | pakuotė | UOM |
|----------------|------------|----------|----------|------------|-----------|---------|------|
| 1029140 | RS2-RS2 | 51 | 51 | RS2 | 336 | 1 | vnt. |
| 1029141 | RS3-RS3 | 68 | 68 | RS3 | 175 | 1 | vnt. |

Uponor RS trišakis

- Pagamintas iš alavu padengto žalvario
- Bazinė dalis visoms RS2 arba RS3 jungtims, su komplekte esančiais 3 fiksavimo kaiščiais.

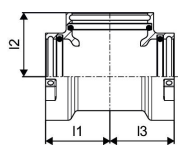

| Item no. | Parametrai | I1 mm | I2 mm | I3 mm | tipas - | pakuotė 2 | pakuotė | UOM |
|----------------|-------------|----------|----------|----------|------------|-----------|---------|------|
| 1029142 | RS2-RS2-RS2 | 51 | 51 | 51 | RS2 | 336 | 1 | vnt. |
| 1029143 | RS3-RS3-RS3 | 68 | 68 | 68 | RS3 | 175 | 1 | vnt. |

Uponor RS redukcija

- Pagamintas iš alavu padengto žalvario
- Perėjimui iš RS3 į RS2 dydį, su komplekte esančiu 1 fiksavimo kaiščiu.

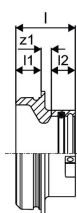

| Item no. | Parametrai | I mm | I1 mm | I2 mm | z1 mm | tipas - | pakuotė 2 | pakuotė | UOM |
|----------------|------------|---------|----------|----------|----------|------------|-----------|---------|------|
| 1029146 | RS3-RS2 | 47 | 20 | 19 | 8 | RS2/RS3 | 480 | 1 | vnt. |

Uponor RS intarpas

- Pagamintas iš alavuoto žalvario
- Skirtas vienodų matmens RS dalių sujungimui.

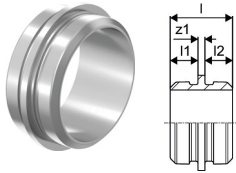

| Item no. | Parametrai | l | l1 | l2 | z1 | tipas | pakuotė 2 | pakuotė | UOM |
|----------------|---------------|----|----|----|----|-------|-----------|---------|------|
| | | mm | mm | mm | mm | - | | | |
| 1046750 | RS2-RS2 l=5mm | 45 | 20 | 20 | 5 | RS2 | 480 | 1 | vnt. |
| 1046751 | RS3-RS3 l=5mm | 45 | 20 | 20 | 5 | RS3 | 240 | 1 | vnt. |

Uponor RS intarpas

- Pagamintas iš alavuoto žalvario
- Skirtas vienodų matmens RS dalių sujungimui renkant kolektorius, magistralinių vamzdžių prasikeitimui.

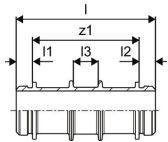

| Item no. | Parametrai | l | l1 | l2 | l3 | z1 | tipas | pakuotė 2 | pakuotė | UOM |
|----------------|-----------------|-----|----|----|----|-----|-------|-----------|---------|------|
| | | mm | mm | mm | mm | mm | - | | | |
| 1046477 | RS2-RS2 l=130mm | 170 | 20 | 20 | 30 | 130 | RS2 | 240 | 1 | vnt. |
| 1046478 | RS3-RS3 l=210mm | 250 | 20 | 20 | 30 | 210 | RS3 | 96 | 1 | vnt. |

Uponor RS jungtis S-Press

- Pagamintas iš alavuoto žalvario
- Tinka visoms RS2 jungtims.

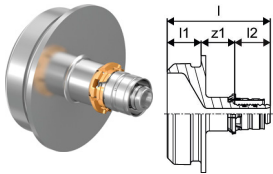

| Item no. | Parametrai | l | l1 | l2 | z1 | tipas | pakuotė 2 | pakuotė | UOM |
|----------------|------------|----|----|----|----|-------|-----------|---------|------|
| | | mm | mm | mm | mm | - | | | |
| 1059397 | 16-RS2 | 61 | 20 | 21 | 20 | RS2 | 480 | 1 | vnt. |

Uponor RS jungtis S-Press PLUS

- alavuotas
- pagamintas iš DR medžiagos
- nereikia kalibruoti vamzdžio

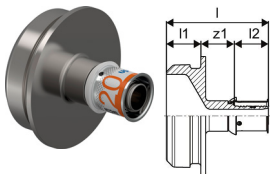

| Item no. | Parametrai | l | l1 | l2 | z1 | tipas | pakuotė 2 | pakuotė | UOM |
|----------------|------------|----|----|----|----|-------|-----------|---------|------|
| | | mm | mm | mm | mm | - | | | |
| 1095818 | 20-RS2 | 61 | 20 | 21 | 20 | | 378 | 1 | vnt. |
| 1095819 | 25-RS2 | 75 | 20 | 28 | 27 | | 378 | 1 | vnt. |
| 1095820 | 32-RS2 | 75 | 20 | 28 | 27 | | 378 | 1 | vnt. |

Uponor RS jungtis S-Press

- Pagamintas iš alavuoto žalvario
- Tinka visoms RS2 ir RS3 jungtims.

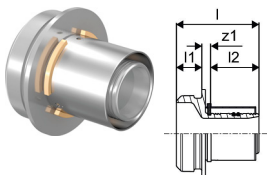

| Item no. | Parametrai | l | l1 | l2 | z1 | tipas | pakuotė 2 | pakuotė | UOM |
|----------------|------------|----|----|----|----|-------|-----------|---------|------|
| | | mm | mm | mm | mm | - | | | |
| 1046940 | 40-RS2 | 65 | 20 | 38 | 7 | RS2 | 480 | 1 | vnt. |
| 1046941 | 50-RS2 | 65 | 20 | 38 | 7 | RS2 | 480 | 1 | vnt. |
| 1029125 | 63-RS2 | 88 | 20 | 61 | 7 | RS2 | 400 | 1 | vnt. |
| 1029126 | 75-RS2 | 88 | 20 | 61 | 7 | RS2 | 400 | 1 | vnt. |
| 1029127 | 90-RS3 | 93 | 20 | 62 | 11 | RS3 | 240 | 1 | vnt. |
| 1029128 | 110-RS3 | 93 | 20 | 62 | 11 | RS3 | 240 | 1 | vnt. |

Uponor RS jungtis išoriniu sriegiu

- Pagaminta iš alavuoto žalvario
- Tinka visoms RS2 ir RS3 jungtims.

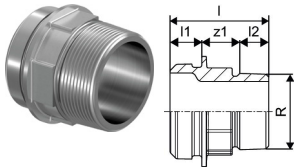

| Item no. | Parametrai | l | l1 | l2 | R | z1 | tipas | pakuotė 2 | pakuotė | UOM |
|----------------|-------------|----|----|----|-----|----|-------|-----------|---------|------|
| | | mm | mm | mm | mm | mm | - | | | |
| 1029131 | R2"MT-RS2 | 66 | 20 | 23 | 2 | 23 | RS2 | 480 | 1 | vnt. |
| 1029132 | R2 ½"MT-RS2 | 63 | 20 | 27 | 2 ½ | 16 | RS2 | 480 | 1 | vnt. |
| 1029133 | R3"MT-RS3 | 73 | 20 | 30 | 3 | 23 | RS3 | 240 | 1 | vnt. |

Uponor RS jungtis vidiniu sriegiu

- Pagaminta iš alavuoto žalvario
- Tinka visoms RS2 ir RS3 jungtims.

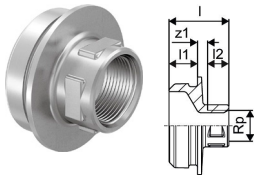

| Item no. | Parametrai | Rp | l | l1 | l2 | z1 | tipas | pakuotė 2 | pakuotė | UOM |
|----------------|--------------|-----|----|----|----|----|-------|-----------|---------|------|
| | | mm | mm | mm | mm | mm | - | | | |
| 1059403 | Rp½"FT-RS2 | ½ | 42 | 20 | 15 | 7 | RS2 | 480 | 1 | vnt. |
| 1029134 | Rp1"FT-RS2 | 1 | 45 | 20 | 19 | 6 | RS2 | 480 | 1 | vnt. |
| 1029135 | Rp2"FT-RS2 | 2 | 54 | 20 | 26 | 8 | RS2 | 480 | 1 | vnt. |
| 1029136 | Rp2 ½"FT-RS2 | 2 ½ | 63 | 20 | 30 | 12 | RS2 | 480 | 1 | vnt. |
| 1059404 | Rp½"FT-RS3 | ½ | 43 | 20 | 15 | 8 | RS3 | 336 | 1 | vnt. |
| 1029137 | Rp3"FT-RS3 | 3 | 65 | 20 | 33 | 12 | RS3 | 240 | 1 | vnt. |

Uponor RS flanšas

- Pagamintas iš alavuoto žalvario
- Tinka visoms RS2 ir RS3 jungtims.
- Flanšas PN6/PN16 atitinka DIN EN 1092-3
- 4/8 skylės varžtams.

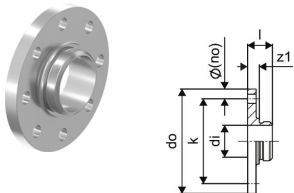

| Item no. | Parametrai | di | l | do | k | z1 | tipas | p | pakuotė 2 | pakuotė | UOM |
|----------------|------------------|------|----|-----|-----|----|-------|-----|-----------|---------|------|
| | | mm | mm | mm | mm | mm | - | bar | | | |
| 1059398 | RS2-DN65 (PN6) | 48,7 | 38 | 160 | 130 | 18 | RS2 | 6 | 144 | 1 | vnt. |
| 1059399 | RS2-DN65 (PN16) | 48,7 | 45 | 185 | 145 | 25 | RS2 | 16 | 90 | 1 | vnt. |
| 1029129 | RS3-DN80 (PN16) | 78,1 | 45 | 200 | 160 | 25 | RS3 | 16 | 90 | 1 | vnt. |
| 1029130 | RS3-DN100 (PN16) | 78,1 | 44 | 220 | 180 | 24 | RS3 | 16 | 90 | 1 | vnt. |

Uponor RS fiksavimo žiedas

- pagamintas iš plastiko
- skirtas užfiksuoti RS bazinės dalies ir jungties sujungimą.



| Item no. | Parametrai | L | W | H | W | spalva | pakuotė 2 | pakuotė | UOM |
|----------------|------------|-----|----|----|-------|--------|-----------|---------|------|
| | | mm | mm | mm | mm | - | | | |
| 1042921 | RS2 black | 175 | 5 | 10 | 0,003 | juoda | 5000 | 10 | vnt. |
| 1042922 | RS3 grey | 280 | 8 | 8 | 0,004 | pilka | | 10 | vnt. |

Uni-X

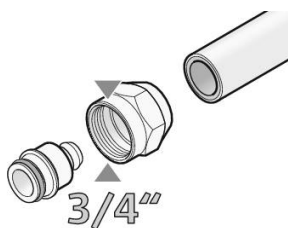

Uponor Uni-X yra užveržiamų jungčių su $\frac{3}{4}$ sriegiu eurokonusu ir adapterių sistema, skirta vandentiekiiui ir šildymo / vėsinimo sistemoms.

Privalumai

Lengvai pritaikoma prie kitų vamzdžių ir sistemų
Lankstus montavimas
Nereikia specialių įrankių



Uponor Uni-X užveržiama jungtis MLC

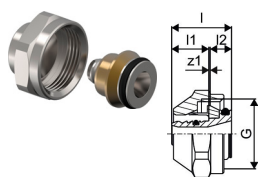

| Item no. | Parametrai | G | l | l1 | z1 | pakuoė 2 | pakuoė | UOM |
|----------------|----------------------------|---------------|----|----|----|----------|--------|------|
| | | " | mm | mm | mm | | | |
| 1058090 | 16- $\frac{3}{4}$ "FT Euro | $\frac{3}{4}$ | 23 | 13 | 3 | 25 | 1 | vnt. |
| 1058092 | 20- $\frac{3}{4}$ "FT Euro | $\frac{3}{4}$ | 24 | 14 | 3 | 25 | 1 | vnt. |
| 1058093 | 25- $\frac{3}{4}$ "FT Euro | $\frac{3}{4}$ | 27 | 14 | 7 | 25 | 1 | vnt. |

PE-Xa vamzdžių sistemos

Q&E jungtys



Aqua Pipe

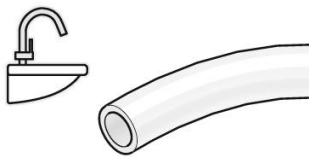

Uponor Aqua Pipe vamzdis pagamintas iš aukščiausios kokybės modifikuoto polietileno ir skirtas vandentiekiiui.

Privalumai
 Certifikuota kokybė
 Atsparus korozijai
 Terminė atmintis
 Lengvas ir labai lankstus



Aprašymas

- Vamzdžiai pagaminti iš peroksidu modifikuoto polietileno (PE-Xa) pagal EN ISO 15875
- Taikymo klasė 2 – karšto vandens tiekimas
- Priešgaisrinė klasifikacija E pagal DIN EN 13501-1
- Vamzdynai pagaminti iš didelio tankio polietileno

Pritaikymas

- Vandentiekis: nuolatinė darbinė temperatūra iki 70 °C. Trumpalaikė temperatūra yra 95 °C 100 val. per visą eksploataavimo laiką.

Uponor Aqua Pipe vamzdis Aenor PN6

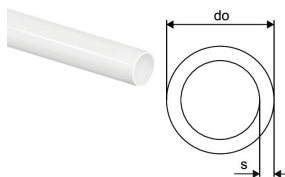

| Item no. | Parametrai | do mm | s mm | spalva - | p bar | pakuotė 2 | pakuotė | UOM |
|----------------|------------|----------|---------|-------------|----------|-----------|---------|-----|
| 1033417 | 40x3,7 50m | 40 | 3,7 | bespalvė | 6 | 250 | 50 | m |
| 1033481 | 50x4,6 50m | 50 | 4,6 | bespalvė | 6 | 250 | 50 | m |
| 1033502 | 63x5,8 50m | 63 | 5,8 | bespalvė | 6 | | 50 | m |

Uponor Aqua Pipe vamzdis, žiedai PN6 Q&E

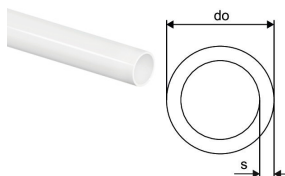

| Item no. | Parametrai | do mm | s mm | spalva - | p bar | pakuotė 2 | pakuotė | UOM |
|----------------|-------------|----------|---------|-------------|----------|-----------|---------|-----|
| 1038349 | 16x1,8 100m | 16 | 1,8 | bespalvė | 6 | 1100 | 100 | m |
| 1038354 | 20x1,9 120m | 20 | 1,9 | bespalvė | 6 | 840 | 120 | m |
| 1038363 | 25x2,3 100m | 25 | 2,3 | bespalvė | 6 | 600 | 100 | m |
| 1038365 | 32x2,9 50m | 32 | 2,9 | bespalvė | 6 | 300 | 50 | m |

Uponor Aqua Pipe vamzdis PN10

- Darbinis slėgis – 10 barų
- Ritės

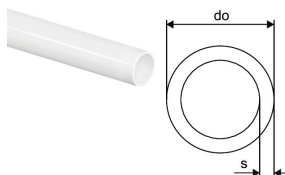

| Item no. | Parametrai | do mm | s mm | spalva - | p bar | pakuotė 2 | pakuotė | UOM |
|----------------|-------------|----------|---------|-------------|----------|-----------|---------|-----|
| 1022682 | 16x2,2 100m | 16 | 2,2 | bespalvė | 10 | 1100 | 100 | m |
| 1001201 | 20x2,8 50m | 20 | 2,8 | bespalvė | 10 | 550 | 50 | m |
| 1001202 | 25x3,5 50m | 25 | 3,5 | bespalvė | 10 | 400 | 50 | m |
| 1001203 | 32x4,4 50m | 32 | 4,4 | bespalvė | 10 | 350 | 50 | m |
| 1008963 | 40x5,5 50m | 40 | 5,5 | bespalvė | 10 | 350 | 50 | m |
| 1008964 | 50x6,9 50m | 50 | 6,9 | bespalvė | 10 | | 50 | m |

Aqua Pipe

Uponor Aqua Pipe vamzdis, žiedai PN6 S

- Darbinis slėgis 6 barai
- Tiesūs vamzdžiai

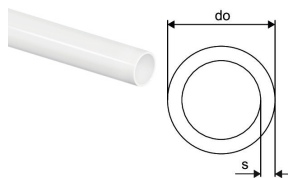

| Item no. | Parametrai | do mm | s mm | spalva - | p bar | pakuotė 2 | pakuotė | UOM |
|----------------|------------|----------|---------|-------------|----------|-----------|---------|-----|
| 1038350 | 16x1,8 5m | 16 | 1,8 | bespalvė | 6 | 6375 | 125 | m |
| 1038355 | 20x1,9 5m | 20 | 1,9 | bespalvė | 6 | 4080 | 80 | m |
| 1038364 | 25x2,3 5m | 25 | 2,3 | bespalvė | 6 | 2550 | 50 | m |
| 1038366 | 32x2,9 5m | 32 | 2,9 | bespalvė | 6 | 1785 | 35 | m |

Uponor Aqua Pipe vamzdis Aenor PN6, S

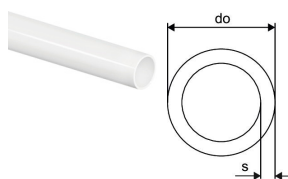

| Item no. | Parametrai | do mm | s mm | spalva - | p bar | pakuotė 2 | pakuotė | UOM |
|----------------|------------|----------|---------|-------------|----------|-----------|---------|-----|
| 1033420 | 40x3,7 5m | 40 | 3,7 | bespalvė | 6 | 846 | 15 | m |
| 1033485 | 50x4,6 5m | 50 | 4,6 | bespalvė | 6 | 550 | 10 | m |
| 1033506 | 63x5,8 5m | 63 | 5,8 | bespalvė | 6 | 350 | 5 | m |
| 1033523 | 75x6,8 5m | 75 | 6,8 | bespalvė | 6 | 45 | 5 | m |

Radi Pipe

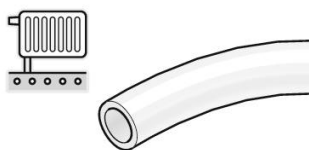

Uponor Radi Pipe vamzdis pagamintas iš aukščiausios kokybės modifikuoto polietileno ir skirtas radiatoriniam šildymui bei šildymo / vėsinimo sprendimuose.

Privalumai
 Sertifikuota kokybė
 Terminė atmintis
 Lengvas ir labai lankstus
 Deguonies difuzijos barjeras



Aprašymas

- Vamzdžiai pagaminti iš peroksidu modifikuoto polietileno (PE-Xa) pagal EN ISO 15875
- EVOH (etilen vinil alkoholio) sluoksnis deguonies difuzijos atsparumui pagal DIN 4726
- Taikymo klasė 5 – aukštos temperatūros radiatoriai
- Priešgaisrinė klasifikacija E pagal DIN EN 13501-1.

Pritaikymas

- Šildymas: nuolatinė darbinė temperatūra iki 90 °C. Trumpalaikė temperatūra 100 °C per 100 val. eksploatavimo laikotarpį.

Uponor Radi Pipe vamzdis PN6

- Darbinis slėgis – 6 barai
- Ritės

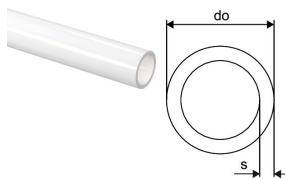

| Item no. | Parametrai | do mm | s mm | spalva - | p bar | pakuotė 2 | pakuotė | UOM |
|----------------|-------------|----------|---------|-------------|----------|-----------|---------|-----|
| 1047610 | 16x2,0 120m | 16 | 2 | bespalvė | 6 | 960 | 120 | m |
| 1022518 | 20x2,0 120m | 20 | 2 | bespalvė | 6 | 840 | 120 | m |
| 1022689 | 25x2,3 50m | 25 | 2,3 | bespalvė | 6 | 450 | 50 | m |
| 1001220 | 32x2,9 50m | 32 | 2,9 | bespalvė | 6 | 550 | 50 | m |
| 1008979 | 40x3,7 50m | 40 | 3,7 | bespalvė | 6 | 350 | 50 | m |
| 1008980 | 50x4,6 50m | 50 | 4,6 | bespalvė | 6 | 350 | 50 | m |
| 1008981 | 63x5,8 50m | 63 | 5,8 | bespalvė | 6 | | 50 | m |
| 1008982 | 75x6,8 50m | 75 | 6,9 | bespalvė | 6 | 50 | 50 | m |

Uponor Radi Pipe vamzdis PN10

- Darbinis slėgis – 10 barų
- Ritės

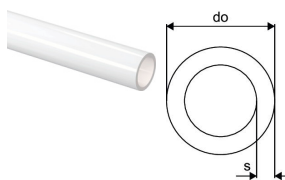

| Item no. | Parametrai | do mm | s mm | spalva - | p bar | pakuotė 2 | pakuotė | UOM |
|----------------|-------------|----------|---------|-------------|----------|-----------|---------|-----|
| 1033896 | 16x2,2 100m | 16 | 2,2 | bespalvė | 10 | 1100 | 100 | m |

Radi Pipe

Uponor Radi Pipe vamzdis PN6 S

- Darbinis slėgis – 6 barai
- Tiesūs vamzdžiai 6m

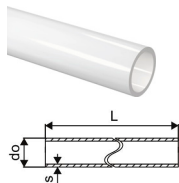

| Item no. | Parametrai | do mm | s mm | spalva - | p bar | pakuotė 2 | pakuotė | UOM |
|----------------|-------------|----------|---------|-------------|----------|-----------|---------|-----|
| 1023083 | 20x2,0 6m | | | bespalvė | 6 | 30 | 6 | m |
| 1001221 | 25x2,3 6m | 25 | 2,3 | bespalvė | 6 | 12 | 6 | m |
| 1001222 | 32x2,9 6m | 32 | 2,9 | bespalvė | 6 | 12 | 6 | m |
| 1008939 | 40x3,7 6m | 40 | 3,7 | bespalvė | 6 | 840 | 6 | m |
| 1008940 | 50x4,6 6m | 50 | 4,6 | bespalvė | 6 | 660 | 6 | m |
| 1008941 | 63x5,8 6m | 63 | 5,8 | bespalvė | 6 | 420 | 6 | m |
| 1008864 | 75x6,8 6m | 75 | 6,8 | bespalvė | 6 | | 6 | m |
| 1008874 | 90x8,2 6m | 90 | 8,2 | bespalvė | 6 | | 6 | m |
| 1008879 | 110x10,0 6m | 110 | 10,0 | bespalvė | 6 | | 6 | m |

Combi Pipe

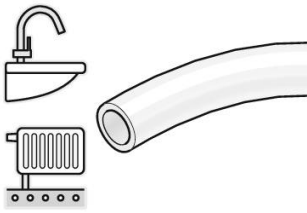

Uponor Combi Pipe vamzdis jungia Uponor Aqua Pipe ir Uponor Radi Pipe vamzdžiams skirtus reikalavimus ir skirtas vandentiekio bei šildymo / vėsinimo sistemoms.

Privalumai
 Sertifikuota kokybė
 Terminė atmintis
 Lengvas ir labai lankstus
 Deguonies difuzijos barjeras
 Ilgalaikis



Aprašymas

- Vamzdžiai pagaminti iš peroksidu modifikuoto polietileno (PE-Xa) pagal EN ISO 15875
- EVOH (etilen vinil alkoholio) sluoksnis deguonies difuzijos atsparumui pagal DIN 4726
- Taikymo klasė 2 – karšto vandens tiekimas
- Taikymo klasė 4 – grindų šildymas ir žemos temperatūros radiatoriai
- Taikymo klasė 5 – aukštos temperatūros radiatoriai
- Priešgaisrinė klasifikacija E pagal DIN EN 13501-1.

Pritaikymas

- Vandentiekis: nuolatinė darbinė temperatūra iki 70 °C esant maks. nuolatiniam 10 bar. darbiniam slėgiui. Trumpalaikė temperatūra yra 95 °C 100 val. per visą eksploataavimo laiką.
- Grindinis šildymas ir žemos temperatūros radiatoriai
- Šildymas: nuolatinė darbinė temperatūra svyruoja iki 90° C, esant maksimaliam nuolatiniam darbiniam 10 barų slėgiui. Trumpalaikio veikimo sutrikimo temperatūra 100° C, per 100 valandų eksploataavimo laikotarpį.

Uponor Combi Pipe vamzdis apsauginiame šarve white

- Vamzdžiai, pagaminti iš peroksidinio skerspjuvio polietileno (PE-Xa) pagal EN ISO 15875
- EVOH (etileno vinilo alkoholis) sluoksnis atsparumui deguonies difuzijai, kaip nurodyta DIN 4726
- Taikymo klasė 2 – karšto vandens tiekimas
- Taikymo klasė 4 – grindų šildymas ir žemos temperatūros radiatoriai
- Taikymo klasė 5 – aukštos temperatūros radiatoriai

- Vandentiekis: nuolatinė darbinė temperatūra iki 70 °C esant maks. nuolatiniam 10 bar. darbiniam slėgiui. Trumpalaikė temperatūra yra 95 °C 100 val. per visą eksploataavimo laiką.
- Grindinis šildymas ir žemos temperatūros radiatoriai.
- Šildymas: nuolatinė darbinė temperatūra iki 90 °C, esant maks. nuolatiniam darbiniam 10 bar. slėgiui. Trumpalaikė temperatūra 100 °C per 100 val. eksploataavimo laikotarpį.
- Saugiai pratekėjimams sistema, su galimybe pakeisti vamzdžius avarijos atveju.
- Darbinis slėgis – 10 barų
- Ritės

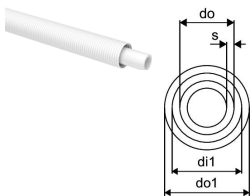

| Item no. | Parametrai | di1 mm | do mm | do1 s mm mm | spalva - | p bar | pakuotė 2 | pakuotė | UOM | |
|----------------|-------------------|-----------|----------|----------------|-------------|----------|-----------|---------|-----|---|
| 1087905 | 16x2,0 25/20 50m | 20 | 16 | 25 | 2,0 | balta | 10 | 550 | 50 | m |
| 1089605 | 16x2,0 25/20 100m | 20 | 16 | 25 | 2,0 | balta | 10 | 600 | 100 | m |
| 1047829 | 20x2,8 28/23 50m | 23 | 20 | 28 | 2,8 | balta | 10 | 350 | 50 | m |
| 1047835 | 25x3,5 34/28 50m | 28 | 25 | 34 | 3,5 | balta | 10 | 300 | 50 | m |

Combi Pipe

Uponor Combi Pipe vamzdis apsauginiame šarve white NKB

- Vamzdžiai, pagaminti iš peroksidinio skerspjuvio polietileno (PE-Xa) pagal EN ISO 15875
 - EVOH (etileno vinilo alkoholis) sluoksnis atsparumui deguonies difuzijai, kaip nurodyta DIN 4726
 - Taikymo klasė 2 – karšto vandens tiekimas
 - Taikymo klasė 4 – grindų šildymas ir žemos temperatūros radiatoriai
 - Taikymo klasė 5 – aukštos temperatūros radiatoriai
- Vandentiekis: nuolatinė darbinė temperatūra iki 70 °C esant maks. nuolatiniam 10 bar. darbiniam slėgiui. Trumpalaikė temperatūra yra 95 °C 100 val. per visą eksploataavimo laiką.
- Grindinis šildymas ir žemos temperatūros radiatoriai.
- Šildymas: nuolatinė darbinė temperatūra iki 90 °C, esant maks. nuolatiniam darbiniam 10 bar. slėgiui. Trumpalaikė temperatūra 100 °C per 100 val. eksploataavimo laikotarpį.
- Saugiai pratekėjimams sistemai, su galimybe pakeisti vamzdžius avarijos atveju.

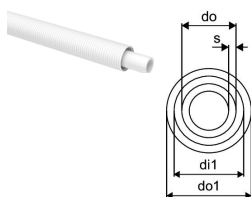

| Item no. | Parametrai | di1 mm | do mm | do1 mm | s mm | spalva | p bar | pakuotė 2 | pakuotė | UOM |
|----------------|-------------------|-----------|----------|-----------|---------|--------|----------|-----------|---------|-----|
| 1033081 | 15x2,5 25/20 200m | 20 | 15 | 25 | 2,5 | balta | 6+10 | 600 | 200 | m |

Teck

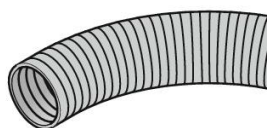

Uponor Teck – šarvas skirtas apsaugoti lankstų vamzdį ir naudojamas vandentiekio ir šildymo / vėsinimo sistemoms.

Privalumai

Užtikrina saugų ir patikimą vandens tiekimą

Sertifikuota kokybė

Apsaugo vidinį vamzdį

Spalvotas šarvas karšto ir šalto vandens indikavimui



Uponor Teck šarvas red

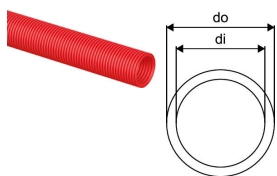

| Item no. | Parametrai | di mm | do mm | spalva | pakuotė 2 | pakuotė | UOM |
|----------------|------------|----------|----------|---------|-----------|---------|-----|
| 1012858 | 25/20 50m | 20 | 25 | raudona | 2500 | 50 | m |
| 1012862 | 28/23 50m | 23 | 28 | raudona | 2000 | 50 | m |

Uponor Teck šarvas blue

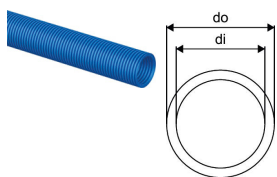

| Item no. | Parametrai | di mm | do mm | spalva | pakuotė 2 | pakuotė | UOM |
|----------------|------------|----------|----------|--------|-----------|---------|-----|
| 1012859 | 25/20 50m | 20 | 25 | mėlyna | 2500 | 50 | m |
| 1012863 | 28/23 50m | 23 | 28 | mėlyna | 2000 | 50 | m |

Uponor Teck šarvas black

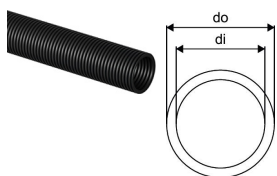

| Item no. | Parametrai | di mm | do mm | spalva | pakuotė 2 | pakuotė | UOM |
|----------------|------------|----------|----------|--------|-----------|---------|-----|
| 1012860 | 25/20 50m | 20 | 25 | juoda | 2500 | 50 | m |
| 1012864 | 28/23 50m | 23 | 28 | juoda | 2000 | 50 | m |
| 1012869 | 35/29 50m | 29 | 35 | juoda | 1400 | 50 | m |
| 1012872 | 43/36 25m | 36 | 43 | juoda | 600 | 25 | m |
| 1023127 | 54/48 25m | 48 | 54 | juoda | 600 | 25 | m |

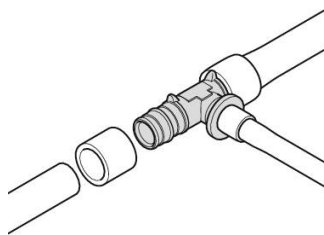

Uponor Q&E yra unikali ir inovatyvi jungčių sistema, greitam ir paprastam montavimui naudojanti modifikuotų polietileno PEX-a vamzdžių užsitraukimo efektą. Dėl galimybės pasirinkti daug jungčių ir

priedų, Q&E sistema tampa pilnavertiška ir saugia, skirta patikimam montavimui. Būdamas atspari korozijai, ji tampa saugia, patikima ir sandaria.

Privalumai

- Jokio guminio sandarintojo – užtikrintas saugumas
- Atsparus korozijai
- Maži slėgio nuostoliai
- Ergonomiškas dizaino žiedas
- Lengva sužinoti žiedo diametrą



Aprašymas

- Q&E jungtys ir žiedai Uponor PEX vamzdžiam
- Metalinės jungtys pagamintos iš aukštos kokybės žalvario
- Plastikinės jungtys pagamintos iš PPSU (polifenilsulfono)
- Q&E žiedai užsakomi atskirai, jei nenurodyta kitaip

Pritaikymas

- išoriniai ir vidiniai sriegiai pagal EN 10226-1

Uponor Q&E žiedas white

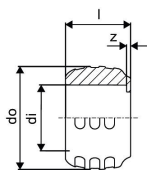

| Item no. | Parametrai | di mm | l mm | do mm | z mm | spalva - | p bar | pakuotė 2 | pakuotė | UOM |
|----------|------------|----------|---------|----------|---------|-------------|----------|-----------|---------|------|
| 1057453 | 16 | 16,2 | 16 | 25,3 | 1 | balta | 6+10 | 900 | 20 | vnt. |
| 1057454 | 20 | 20,2 | 20 | 29,2 | 1 | balta | 6+10 | 520 | 20 | vnt. |
| 1057455 | 25 | 25,3 | 25 | 34,6 | 1 | balta | 6+10 | 300 | 20 | vnt. |
| 1057456 | 32 | 32,4 | 32 | 41,8 | 1 | balta | 6+10 | 150 | 10 | vnt. |

Uponor Q&E žiedas red

- Kūgio formos vidus
- Su Stop briauna
- PE medžiaga

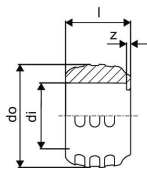

| Item no. | Parametrai | di mm | l mm | do mm | z mm | spalva - | p bar | pakuotė 2 | pakuotė | UOM |
|----------|------------|----------|---------|----------|---------|-------------|----------|-----------|---------|------|
| 1058010 | 16 | 16,2 | 16 | 25,3 | 1 | raudona | 6+10 | 900 | 20 | vnt. |
| 1058011 | 20 | 20,2 | 20 | 29,2 | 1 | raudona | 6+10 | 520 | 20 | vnt. |
| 1058012 | 25 | 25,3 | 25 | 34,6 | 1 | raudona | 6+10 | 300 | 20 | vnt. |

Uponor Q&E žiedas blue

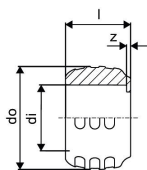

| Item no. | Parametrai | di mm | l mm | do mm | z mm | spalva - | p bar | pakuotė 2 | pakuotė | UOM |
|----------|------------|----------|---------|----------|---------|-------------|----------|-----------|---------|------|
| 1058013 | 16 | 16,2 | 16 | 25,3 | 1 | mėlyna | 6+10 | 900 | 20 | vnt. |
| 1058014 | 20 | 20,2 | 20 | 29,2 | 1 | mėlyna | 6+10 | 520 | 20 | vnt. |
| 1058015 | 25 | 25,3 | 25 | 34,6 | 1 | mėlyna | 6+10 | 300 | 20 | vnt. |

Uponor Q&E žiedas su briauna natural

- Su STOP briauna
- PE medžiaga

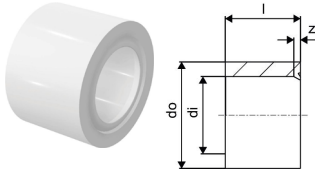

| Item no. | Parametrai | di mm | l mm | do mm | z mm | spalva - | p bar | pakuotė 2 | pakuotė | UOM |
|----------------|------------|----------|---------|----------|---------|-------------|----------|-----------|---------|------|
| 1045464 | 40 | 40,8 | 41 | 50,2 | 3 | bespalvė | 6+10 | 80 | 5 | vnt. |
| 1045489 | 50 | 51 | 50 | 63 | 4 | bespalvė | 6+10 | 70 | 5 | vnt. |
| 1045490 | 63 | 64,3 | 63 | 75,7 | 4 | bespalvė | 6+10 | 35 | 5 | vnt. |
| 1085087 | 75 | 76,3 | 76 | 88,3 | 4 | bespalvė | 6+10 | 18 | 2 | vnt. |

Uponor Q&E alkūnė PPSU

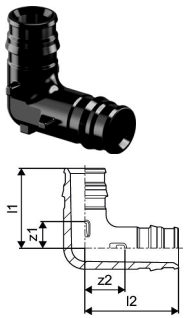

| Item no. | Parametrai | l1 mm | l2 mm | z1 mm | z2 mm | p bar | pakuotė 2 | pakuotė | UOM |
|----------------|------------|----------|----------|----------|----------|----------|-----------|---------|------|
| 1008679 | 16-16 | 27 | 32 | 9 | 13 | 6+10 | 100 | 5 | vnt. |
| 1008680 | 20-20 | 34 | 39 | 12 | 16 | 6+10 | 40 | 5 | vnt. |
| 1008681 | 25-25 | 42 | 47 | 14 | 19 | 6+10 | 25 | 5 | vnt. |
| 1001245 | 32-32 | 53 | 59 | 18 | 23 | 6+10 | 10 | 1 | vnt. |
| 1008683 | 40-40 | 65 | 74 | 21 | 29 | 6+10 | 10 | 1 | vnt. |
| 1042859 | 50-50 | 83 | 98 | 29 | 44 | 6+10 | 5 | 1 | vnt. |
| 1042858 | 63-63 | 100 | 112 | 33 | 44 | 6+10 | 3 | 1 | vnt. |
| 1085080 | 75-75 | 149 | 149 | 64 | 65 | 6+10 | 2 | 1 | vnt. |

Uponor Q&E jungtis PPSU

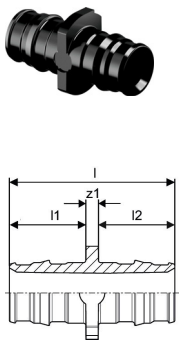

| Item no. | Parametrai | l mm | l1 mm | l2 mm | z1 mm | p bar | pakuotė 2 | pakuotė | UOM |
|----------------|------------|---------|----------|----------|----------|----------|-----------|---------|------|
| 1008669 | 16-16 | 39 | 18 | 18 | 3 | 6+10 | 100 | 5 | vnt. |
| 1008932 | 20-20 | 47 | 22 | 22 | 3 | 6+10 | 80 | 5 | vnt. |
| 1008671 | 25-25 | 58 | 28 | 28 | 3 | 6+10 | 50 | 5 | vnt. |
| 1001235 | 32-32 | 73 | 35 | 35 | 3 | 6+10 | 15 | 1 | vnt. |
| 1008673 | 40-40 | 90 | 44 | 44 | 3 | 6+10 | 10 | 1 | vnt. |
| 1042866 | 50-50 | 113 | 54 | 54 | 5 | 6+10 | 10 | 1 | vnt. |
| 1042865 | 63-63 | 141 | 68 | 68 | 6 | 6+10 | 5 | 1 | vnt. |
| 1085084 | 75-75 | 179 | 86 | 86 | 7 | 6+10 | 10 | 1 | vnt. |

Uponor Q&E redukcinė jungtis PPSU

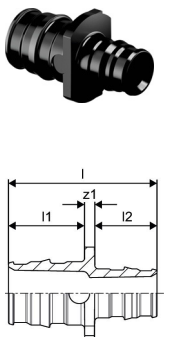

| Item no. | Parametrai | l mm | l1 mm | l2 mm | z1 mm | p bar | pakuotė 2 | pakuotė | UOM |
|----------------|------------|---------|----------|----------|----------|----------|-----------|---------|------|
| 1008674 | 20-16 | 43 | 22 | 18 | 3 | 6+10 | 100 | 5 | vnt. |
| 1008675 | 25-16 | 49 | 28 | 18 | 3 | 6+10 | 40 | 5 | vnt. |
| 1008676 | 25-20 | 53 | 22 | 28 | 3 | 6+10 | 40 | 5 | vnt. |
| 1001240 | 32-25 | 66 | 28 | 35 | 3 | 6+10 | 20 | 1 | vnt. |
| 1008678 | 40-32 | 82 | 35 | 44 | 3 | 6+10 | 10 | 1 | vnt. |
| 1042879 | 50-32 | 94 | 54 | 35 | 5 | 6+10 | 10 | 1 | vnt. |
| 1042867 | 50-40 | 103 | 54 | 44 | 5 | 6+10 | 10 | 1 | vnt. |
| 1042877 | 63-50 | 128 | 68 | 54 | 6 | 6+10 | 5 | 1 | vnt. |
| 1085085 | 75-63 | 160 | 86 | 68 | 7 | 6+10 | 10 | 1 | vnt. |

Uponor Q&E trišakis PPSU

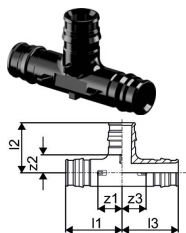

| Item no. | Parametrai | l1 mm | l2 mm | l3 mm | z1 mm | z2 mm | z3 mm | p bar | pakuotė 2 | pakuotė | UOM |
|----------|------------|----------|----------|----------|----------|----------|----------|----------|-----------|---------|------|
| 1008684 | 16-16-16 | 32 | 27 | 32 | 14 | 10 | 14 | 6+10 | 60 | 5 | vnt. |
| 1008685 | 20-20-20 | 39 | 34 | 39 | 17 | 12 | 17 | 6+10 | 30 | 5 | vnt. |
| 1008686 | 25-25-25 | 47 | 42 | 47 | 20 | 15 | 20 | 6+10 | 20 | 5 | vnt. |
| 1001250 | 32-32-32 | 59 | 53 | 59 | 24 | 18 | 24 | 6+10 | 10 | 1 | vnt. |
| 1008688 | 40-40-40 | 74 | 65 | 74 | 30 | 22 | 30 | 6+10 | 5 | 1 | vnt. |
| 1042861 | 50-50-50 | 92 | 83 | 92 | 38 | 29 | 38 | 6+10 | 3 | 1 | vnt. |
| 1042860 | 63-63-63 | 112 | 102 | 112 | 44 | 35 | 44 | 6+10 | 2 | 1 | vnt. |
| 1085081 | 75-75-75 | 156 | 123 | 156 | 70 | 37 | 70 | 6+10 | 2 | 1 | vnt. |

Uponor Q&E redukcinis trišakis PPSU

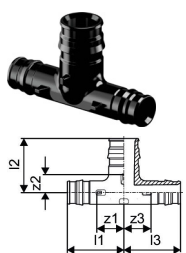

| Item no. | Parametrai | l1 mm | l2 mm | l3 mm | z1 mm | z2 mm | z3 mm | p bar | pakuotė 2 | pakuotė | UOM |
|----------|------------|----------|----------|----------|----------|----------|----------|----------|-----------|---------|------|
| 1008710 | 16-20-16 | 35 | 33 | 35 | 17 | 11 | 17 | 6+10 | 40 | 5 | vnt. |
| 1008700 | 20-16-16 | 36 | 29 | 32 | 14 | 11 | 14 | 6+10 | 40 | 5 | vnt. |
| 1008689 | 20-16-20 | 36 | 29 | 36 | 14 | 11 | 14 | 6+10 | 40 | 5 | vnt. |
| 1008697 | 20-20-16 | 36 | 34 | 32 | 14 | 12 | 14 | 6+10 | 40 | 5 | vnt. |
| 1008711 | 20-25-20 | 42 | 40 | 42 | 20 | 12 | 20 | 6+10 | 25 | 5 | vnt. |
| 1008702 | 25-16-16 | 41 | 32 | 32 | 14 | 14 | 14 | 6+10 | 25 | 5 | vnt. |
| 1008699 | 25-16-20 | 41 | 32 | 36 | 14 | 14 | 14 | 6+10 | 25 | 5 | vnt. |
| 1008690 | 25-16-25 | 41 | 32 | 41 | 14 | 14 | 14 | 6+10 | 25 | 5 | vnt. |
| 1008701 | 25-20-16 | 44 | 37 | 35 | 17 | 15 | 17 | 6+10 | 25 | 5 | vnt. |
| 1008703 | 25-20-20 | 44 | 37 | 39 | 17 | 15 | 17 | 6+10 | 25 | 5 | vnt. |
| 1008691 | 25-20-25 | 44 | 37 | 44 | 17 | 15 | 17 | 6+10 | 20 | 5 | vnt. |
| 1001420 | 25-25-20 | 47 | 42 | 42 | 20 | 15 | 20 | 6+10 | 20 | 5 | vnt. |
| 1008712 | 25-32-25 | 52 | 50 | 52 | 24 | 15 | 24 | 6+10 | 15 | 1 | vnt. |
| 1001422 | 32-20-25 | 52 | 40 | 44 | 17 | 18 | 17 | 6+10 | 15 | 1 | vnt. |
| 1001424 | 32-20-32 | 52 | 40 | 52 | 17 | 18 | 17 | 6+10 | 15 | 1 | vnt. |
| 1008704 | 32-25-20 | 55 | 45 | 42 | 20 | 18 | 20 | 6+10 | 15 | 1 | vnt. |
| 1001426 | 32-25-25 | 55 | 45 | 47 | 20 | 18 | 20 | 6+10 | 15 | 1 | vnt. |
| 1001428 | 32-25-32 | 55 | 45 | 55 | 20 | 18 | 20 | 6+10 | 15 | 1 | vnt. |
| 1008713 | 32-40-32 | 65 | 61 | 65 | 30 | 18 | 30 | 6+10 | 10 | 1 | vnt. |
| 1008707 | 40-20-32 | 60 | 44 | 52 | 17 | 22 | 17 | 6+10 | 5 | 1 | vnt. |
| 1008694 | 40-20-40 | 60 | 44 | 60 | 17 | 22 | 17 | 6+10 | 5 | 1 | vnt. |
| 1008708 | 40-25-32 | 63 | 49 | 55 | 20 | 22 | 20 | 6+10 | 5 | 1 | vnt. |
| 1008695 | 40-25-40 | 63 | 49 | 63 | 20 | 22 | 20 | 6+10 | 5 | 1 | vnt. |
| 1008709 | 40-32-32 | 68 | 57 | 59 | 24 | 22 | 24 | 6+10 | 5 | 1 | vnt. |
| 1008696 | 40-32-40 | 68 | 57 | 68 | 24 | 22 | 24 | 6+10 | 5 | 1 | vnt. |
| 1042876 | 50-25-40 | 92 | 57 | 82 | 38 | 29 | 39 | 6+10 | 4 | 1 | vnt. |
| 1042864 | 50-25-50 | 92 | 57 | 92 | 38 | 29 | 38 | 6+10 | 4 | 1 | vnt. |
| 1042863 | 50-32-50 | 92 | 64 | 92 | 38 | 29 | 38 | 6+10 | 4 | 1 | vnt. |
| 1042871 | 63-25-50 | 112 | 62 | 99 | 44 | 35 | 45 | 6+10 | 2 | 1 | vnt. |
| 1042873 | 63-25-63 | 112 | 60 | 112 | 44 | 33 | 44 | 6+10 | 2 | 1 | vnt. |
| 1042870 | 63-32-63 | 112 | 70 | 112 | 44 | 35 | 44 | 6+10 | 2 | 1 | vnt. |
| 1085083 | 75-25-75 | 118 | 67 | 118 | 32 | 39 | 32 | 6+10 | 4 | 1 | vnt. |

Uponor Uni-C kolektorius laikiklis SH

- Kolektoriai ir aksesuarai

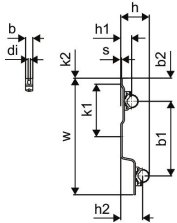

| Item no. | Parametrai | s | b | b1 | b2 | h | h1 | h2 | k1 | k2 | w | pakuotė 2 | pakuotė | UOM |
|----------------|------------|----|----|-----|----|----|----|----|-----|----|-----|-----------|---------|--------|
| | | mm | mm | mm | mm | mm | mm | mm | mm | mm | mm | | | |
| 1045451 | ¾" 1" | 4 | 20 | 207 | 63 | 79 | 30 | 60 | 145 | 16 | 322 | 25 | 1 | kompl. |

Uponor Aqua PLUS kolektorius laikikliai M7

- Kolektorius laikiklių komplektas ¾" Q&E ir WTR žalvariniam kolektoriui
- 2 trumpi laikikliai
- 2 ilgi laikikliai
- 2 plastikiniai bėgeliai

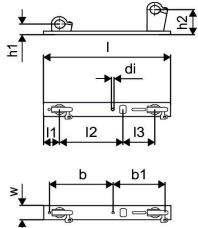

| Item no. | Parametrai | di | l | l1 | l2 | l3 | b | b1 | h | h1 | w | pakuotė 2 | pakuotė | UOM |
|----------------|------------|----|-----|----|-----|----|-----|-----|----|----|----|-----------|---------|--------|
| | | mm | mm | mm | mm | mm | mm | mm | mm | mm | mm | | | |
| 1063469 | ¾" | 6 | 300 | 37 | 150 | 75 | 150 | 123 | 27 | 64 | 36 | 120 | 1 | kompl. |

Uponor Q&E jungtis išoriniu sriegiu PL/DR

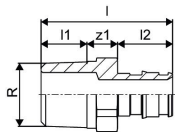

| Item no. | Parametrai | l | l1 | l2 | R | z1 | p | pakuotė 2 | pakuotė | UOM |
|----------------|------------|-----|----|----|-----|----|------|-----------|---------|------|
| | | mm | mm | mm | mm | mm | bar | | | |
| 1085075 | 63-R2"MT | 100 | 24 | 65 | 2 | 11 | 6+10 | 6 | 1 | vnt. |
| 1085074 | 75-R2 ½"MT | 126 | 27 | 86 | 2 ½ | 13 | 6+10 | 6 | 1 | vnt. |

Uponor Q&E jungtis išoriniu sriegiu PL

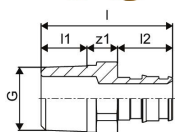

| Item no. | Parametrai | G | l | l1 | l2 | z1 | p | pakuotė 2 | pakuotė | UOM |
|----------------|------------|-----|----|----|----|----|------|-----------|---------|------|
| | | mm | mm | mm | mm | mm | bar | | | |
| 1033435 | 16-G½"MT | ½ | 36 | 10 | 18 | 8 | 6+10 | 100 | 5 | vnt. |
| 1033437 | 20-G½"MT | ½ | 40 | 9 | 22 | 9 | 6+10 | 90 | 5 | vnt. |
| 1033438 | 20-G¾"MT | ¾ | 43 | 11 | 22 | 10 | 6+10 | 70 | 5 | vnt. |
| 1047862 | 25-G¾"MT | ¾ | 48 | 11 | 27 | 10 | 6+10 | 40 | 5 | vnt. |
| 1047863 | 25-G1"MT | 1 | 49 | 11 | 27 | 11 | 6+10 | 40 | 5 | vnt. |
| 1047864 | 50-G1 ½"MT | 1 ½ | 82 | 17 | 52 | 13 | 6+10 | 8 | 1 | vnt. |

Uponor Q&E jungtis išoriniu sriegiu PL W

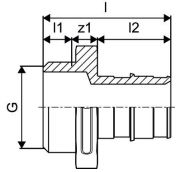
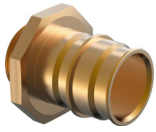

| Item no. | Parametrai | G " | l mm | l1 mm | l2 mm | z1 mm | p bar | pakuotė 2 | pakuotė | UOM |
|----------------|------------|--------|---------|----------|----------|----------|----------|-----------|---------|------|
| 1008730 | 32-G1"MT | 1 | 56 | 10 | 34 | 12 | 6+10 | 20 | 1 | vnt. |

Uponor Q&E jungtis vidiniu sriegiu PL

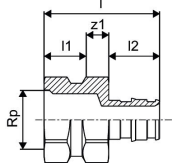
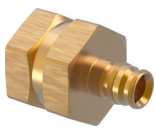

| Item no. | Parametrai | Rp " | l mm | l1 mm | l2 mm | z1 mm | p bar | pakuotė 2 | pakuotė | UOM |
|----------------|------------|---------|---------|----------|----------|----------|----------|-----------|---------|------|
| 1023009 | 16-Rp½"FT | ½ | 41 | 15 | 18 | 8 | 6+10 | 60 | 5 | vnt. |
| 1023010 | 20-Rp½"FT | ½ | 44 | 15 | 22 | 7 | 6+10 | 60 | 5 | vnt. |
| 1023011 | 20-Rp¾"FT | ¾ | 46 | 18 | 22 | 6 | 6+10 | 40 | 5 | vnt. |
| 1023012 | 25-Rp¾"FT | ¾ | 51 | 18 | 27 | 6 | 6+10 | 40 | 5 | vnt. |
| 1023013 | 25-Rp1"FT | 1 | 55 | 22 | 27 | 6 | 6+10 | 35 | 5 | vnt. |

Uponor Q&E jungtis vidiniu sriegiu PL

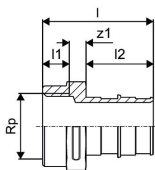

| Item no. | Parametrai | G " | l mm | l1 mm | l2 mm | z1 mm | p bar | pakuotė 2 | pakuotė | UOM |
|----------------|------------|--------|---------|----------|----------|----------|----------|-----------|---------|------|
| 1047866 | 32-G1"FT | 1 | 56 | 13 | 34 | 9 | 6+10 | 20 | 1 | vnt. |
| 1047867 | 40-G1 ¼"FT | 1 ¼ | 68 | 16 | 42 | 10 | 6+10 | 20 | 1 | vnt. |

Uponor Q&E alkūnė išoriniu sriegiu PL

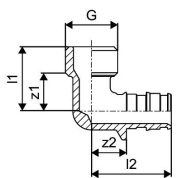

| Item no. | Parametrai | G " | l1 mm | l2 mm | z1 mm | z2 mm | p bar | pakuotė 2 | pakuotė | UOM |
|----------------|------------|--------|----------|----------|----------|----------|----------|-----------|---------|------|
| 1023019 | 16-G½"MT | ½ | 26 | 32 | 16 | 14 | 6+10 | 80 | 5 | vnt. |
| 1023020 | 20-G½"MT | ½ | 29 | 33 | 17 | 21 | 6+10 | 50 | 5 | vnt. |
| 1023021 | 20-G¾"MT | ¾ | 29 | 36 | 18 | 14 | 6+10 | 40 | 5 | vnt. |
| 1023022 | 25-G¾"MT | ¾ | 29 | 41 | 20 | 14 | 6+10 | 40 | 5 | vnt. |

Uponor Q&E alkūnė vidiniu sriegiu PL

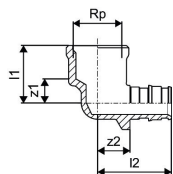

| Item no. | Parametrai | G " | l1 mm | l2 mm | z1 mm | z2 mm | p bar | pakuotė 2 | pakuotė | UOM |
|----------------|------------|--------|----------|----------|----------|----------|----------|-----------|---------|------|
| 1023023 | 16-G½"FT | ½ | 25 | 32 | 11 | 14 | 6+10 | 70 | 5 | vnt. |
| 1023024 | 20-G½"FT | ½ | 25 | 36 | 11 | 14 | 6+10 | 50 | 5 | vnt. |
| 1023025 | 20-G¾"FT | ¾ | 26 | 39 | 10 | 17 | 6+10 | 30 | 5 | vnt. |
| 1023026 | 25-G¾"FT | ¾ | 26 | 44 | 10 | 17 | 6+10 | 35 | 5 | vnt. |

Uponor Q&E alkūnė vidiniu sriegiu PL

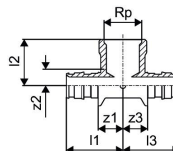

| Item no. | Parametrai | Rp1 " | l1 mm | l2 mm | l3 mm | z1 mm | z2 mm | z3 mm | p bar | pakuotė 2 | pakuotė | UOM |
|----------------|--------------|----------|----------|----------|----------|----------|----------|----------|----------|-----------|---------|------|
| 1047885 | 16-Rp½"FT-16 | ½ | 32 | 26 | 32 | 14 | 9 | 14 | 6+10 | 50 | 5 | vnt. |
| 1047886 | 20-Rp½"FT-20 | ½ | 36 | 28 | 36 | 14 | 11 | 14 | 6+10 | 30 | 5 | vnt. |

Uponor Q&E jungtis su laisva veržle PL

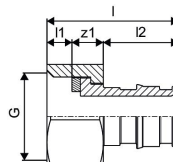

| Item no. | Parametrai | G " | l mm | l1 mm | l2 mm | z1 mm | p bar | pakuotė 2 | pakuotė | UOM |
|----------------|------------|--------|---------|----------|----------|----------|----------|-----------|---------|------|
| 1023014 | 16-G½"SN | ½ | 32 | 6 | 18 | 8 | 6+10 | 100 | 5 | vnt. |
| 1023015 | 20-G½"SN | ½ | 42 | 8 | 22 | 13 | 6+10 | 60 | 5 | vnt. |
| 1023016 | 20-G¾"SN | ¾ | 36 | 7 | 22 | 8 | 6+10 | 50 | 5 | vnt. |
| 1023017 | 25-G¾"SN | ¾ | 49 | 7 | 27 | 15 | 6+10 | 45 | 5 | vnt. |
| 1023018 | 25-G1"SN | 1 | 44 | 10 | 27 | 7 | 6+10 | 40 | 5 | vnt. |

Uponor Q&E alkūnė su laisva veržle PL

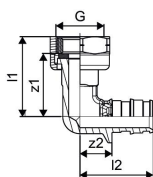

| Item no. | Parametrai | G " | l1 mm | l2 mm | z1 mm | z2 mm | p bar | pakuotė 2 | pakuotė | UOM |
|----------------|------------|--------|----------|----------|----------|----------|----------|-----------|---------|------|
| 1047879 | 16-G½"SN | ½ | 35 | 32 | 28 | 14 | 6+10 | 70 | 5 | vnt. |
| 1047880 | 20-G½"SN | ½ | 37 | 33 | 29 | 11 | 6+10 | 50 | 5 | vnt. |
| 1047881 | 20-G¾"SN | ¾ | 39 | 36 | 32 | 14 | 6+10 | 35 | 5 | vnt. |
| 1047882 | 25-G¾"SN | ¾ | 39 | 41 | 32 | 14 | 6+10 | 35 | 5 | vnt. |

Uponor Q&E jungtis DR S-Press

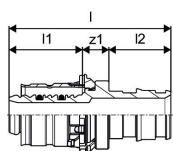

| Item no. | Parametrai | l mm | l1 mm | l2 mm | z1 mm | pakuotė 2 | pakuotė | UOM |
|----------------|------------|---------|----------|----------|----------|-----------|---------|------|
| 1062845 | 16-Q&E16 | 47 | 22 | 18 | 8 | 20 | 1 | vnt. |
| 1062846 | 20-Q&E20 | 52 | 23 | 22 | 8 | 10 | 1 | vnt. |
| 1062861 | 25-Q&E25 | 65 | 31 | 27 | 8 | 10 | 1 | vnt. |

Uponor Smart Aqua U-formos priet. alkūnė Q&E

- U alkūnė, skirta kilpos montavimui



| Item no. | Parametrai | Rp " | l1 mm | l2 mm | l3 mm | b mm | k mm | z1 mm | z2 mm | pakuotė 2 | pakuotė | UOM |
|----------------|--------------|---------|----------|----------|----------|---------|---------|----------|----------|-----------|---------|------|
| 1059820 | 16-Rp½"FT-16 | ½ | 52 | 20 | 20 | 45 | 40 | 34 | 5 | 5 | 1 | vnt. |
| 1059821 | 20-Rp½"FT-20 | ½ | 56 | 20 | 20 | 45 | 40 | 35 | 5 | 5 | 1 | vnt. |

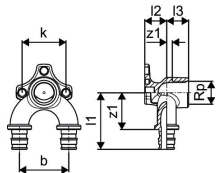

Uponor Smart Aqua prietaisinė alkūnė Q&E PL

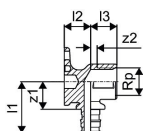

| Item no. | Parametrai | Rp " | l1 mm | l2 mm | l3 mm | z1 mm | z2 mm | p bar | pakuotė 2 | pakuotė | UOM |
|----------------|------------|---------|----------|----------|----------|----------|----------|----------|-----------|---------|------|
| 1059822 | 16-Rp½"FT | ½ | 39 | 20 | 20 | 21 | 5 | 6+10 | 40 | 5 | vnt. |
| 1059823 | 20-Rp½"FT | ½ | 40 | 20 | 20 | 18 | 5 | 6+10 | 40 | 5 | vnt. |

Uponor S-Press PLUS tvirtinimo plokštė

- Pagaminta iš cinkuoto plieno.
- Uponor Smart Aqua prietaisinių alkūnių montavimui
- Jungčių tvirtinimas pagal standartą
- Plastikiniai kaiščiai ir nuo atspalaidavimo apsaugoti varžtai M6x12 acc. komplekte DIN 965
- Su skylėmis, kad būtų lengva pritvirtinti

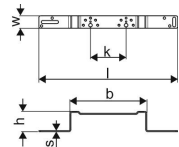
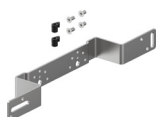

| Item no. | Parametrai | l mm | s mm | b mm | h mm | k mm | k1 mm | w mm | pakuotė 2 | pakuotė | UOM |
|----------------|------------|---------|---------|---------|---------|---------|----------|---------|-----------|---------|------|
| 1121196 | 100mm | 396 | 3 | 222 | 57 | 100 | | 35 | 5 | 1 | vnt. |
| 1121195 | 80/150mm | 440 | 3 | 266 | 57 | 80 | | 150 | 5 | 1 | vnt. |

Uponor S-Press PLUS tvirtinimo plokštė

- Pagaminta iš cinkuoto plieno.
- Uponor Smart Aqua prietaisinių alkūnių montavimui
- Jungčių tvirtinimas pagal standartą
- Plastikiniai kaiščiai ir nuo atspalaidavimo apsaugoti varžtai M6x12 acc. komplekte DIN 965
- Su skylėmis, kad būtų lengva pritvirtinti

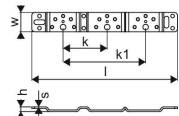
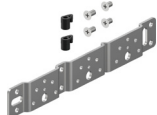

| Item no. | Parametrai | l mm | s mm | h mm | k mm | k1 mm | w mm | pakuotė 2 | pakuotė | UOM |
|----------------|------------|---------|---------|---------|---------|----------|---------|-----------|---------|------|
| 1121197 | 80/150mm | 265 | 3 | 9 | 80 | 150 | 35 | 5 | 1 | vnt. |

Uponor Smart Aqua vieng.tvirt. kampuois

- Pagaminta iš galvanizuoto plieno.
- Uponor Smart Aqua prietaisinių alkūnių montavimui
- Alkūnės montavimo pozicionavimas
- Komplektacijoje su plastikiniais kaiščiais bei varžtais M6x12 pagal DIN 965
- Su skylėmis ir lizdais lengvam pritvirtinimui

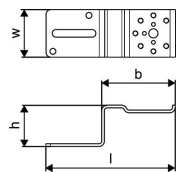

| Item no. | l mm | b mm | h mm | pakuoė 2 | pakuoė | UOM |
|----------------|---------|---------|---------|----------|--------|------|
| 1057843 | 144 | 82 | 46 | 5 | 1 | vnt. |

Uponor Smart Aqua tvirtinimo plokštė

- Pagaminta iš galvanizuoto plieno.
- Uponor Smart Aqua prietaisinių alkūnių montavimui
- Alkūnės montavimo pozicionavimas
- Komplektacijoje su plastikiniais kaiščiais bei varžtais M6x12 pagal DIN 965
- Su skylėmis ir lizdais lengvam pritvirtinimui

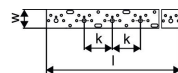

| Item no. | Parametrai | l mm | k mm | dydis mm | pakuoė 2 | pakuoė | UOM |
|----------------|------------|---------|---------|-------------|----------|--------|------|
| 1057844 | 2m | 2000 | 75 | 75 | 10 | 1 | vnt. |

Uponor Smart Aqua prietaisinė alkūnė Q&E PL

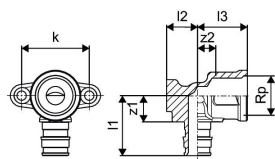

| Item no. | Parametrai | Rp " | l1 mm | l2 mm | l3 mm | k mm | z1 mm | z2 mm | p bar | pakuoė 2 | pakuoė | UOM |
|----------------|------------------|---------|----------|----------|----------|---------|----------|----------|----------|----------|--------|------|
| 1023034 | 16-Rp½"FT l=43mm | ½ | 32 | 17 | 27 | 36 | 14 | 10 | 6+10 | 40 | 5 | vnt. |
| 1023035 | 20-Rp½"FT l=43mm | ½ | 36 | 17 | 27 | 36 | 14 | 10 | 6+10 | 40 | 5 | vnt. |

Uponor Smart Radi alkūnė Q&E

- Cinkuotas varinis vamzdelis 15x1 mm.
- Vario vamzdis 15x1 mm prie radiatoriaus gali būti sujungtas su Uponor šarvo užveržiama jungtimi į Cu (gaminio Nr.1013830).

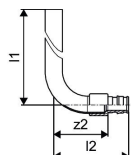

| Item no. | Parametrai | l1 mm | l2 mm | z2 mm | p bar | pakuoė 2 | pakuoė | UOM |
|----------------|-----------------|----------|----------|----------|----------|----------|--------|------|
| 1023045 | 16-15CU l=300mm | 300 | 65 | 47 | 6+10 | 40 | 2 | vnt. |

Uponor Aqua PLUS kolektorius Q&E PPM

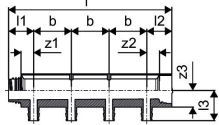

| Item no. | Parametrai | l | l1 | l2 | l3 | b | z1 | z2 | z3 | atšakos | p | pakuotė 2 | pakuotė | UOM |
|----------------|-----------------|-----|----|----|----|----|----|----|----|---------|------|-----------|---------|------|
| | | mm | mm | mm | mm | mm | mm | mm | mm | - | bar | | | |
| 1047999 | 1" 2x16 c/c50mm | 117 | 33 | 33 | 40 | 50 | 17 | 17 | 22 | 2 | 6+10 | 10 | 1 | vnt. |
| 1048000 | 1" 3x16 c/c50mm | 167 | 33 | 33 | 40 | 50 | 17 | 17 | 22 | 3 | 6+10 | 8 | 1 | vnt. |
| 1048001 | 1" 4x16 c/c50mm | 217 | 33 | 33 | 40 | 50 | 17 | 17 | 22 | 4 | 6+10 | 6 | 1 | vnt. |

Uponor Aqua PLUS kolektorius PPM

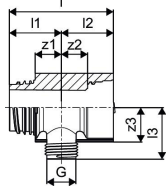

| Item no. | Parametrai | G | l | l1 | l2 | l3 | z1 | z2 | z3 | atšakos | p | pakuotė 2 | pakuotė | UOM |
|----------------|--------------------|----|----|----|----|----|----|----|----|---------|------|-----------|---------|------|
| | | " | mm | mm | mm | mm | mm | mm | mm | - | bar | | | |
| 1047997 | 1" 1xG½"MT c/c50mm | ½" | 67 | 33 | 33 | 33 | 17 | 17 | 23 | 1 | 6+10 | 20 | 1 | vnt. |
| 1047998 | 1" 1xG¾"MT c/c50mm | ¾" | 67 | 33 | 33 | 33 | 17 | 17 | 23 | 1 | 6+10 | 20 | 1 | vnt. |

Uponor Aqua PLUS kolektorius PPM

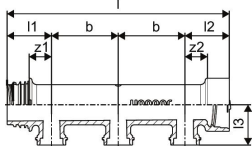

| Item no. | Parametrai | l | l1 | l2 | l3 | b | z1 | z2 | p | pakuotė 2 | pakuotė | UOM |
|----------------|------------|-----|----|----|----|----|----|----|------|-----------|---------|------|
| | | mm | mm | mm | mm | mm | mm | mm | mm | bar | | |
| 1087121 | 3X c/c50mm | 167 | 33 | 33 | 30 | 50 | 17 | 17 | 6+10 | 8 | 1 | vnt. |
| 1087122 | 2X c/c50mm | 117 | 33 | 33 | 30 | 50 | 17 | 17 | 6+10 | 10 | 1 | vnt. |
| 1087123 | 1X c/c50mm | 67 | 33 | 33 | 30 | 50 | 17 | 17 | 6+10 | 20 | 1 | vnt. |

Uponor Aqua PLUS kolektorius PPM

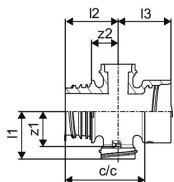

| Item no. | Parametrai | c/c | l1 | l2 | l3 | z1 | z2 | p | pakuotė 2 | pakuotė | UOM |
|----------------|--------------|-----|----|----|----|----|----|------|-----------|---------|------|
| | | mm | mm | mm | mm | mm | mm | mm | bar | | |
| 1087124 | 1+1X c/c50mm | 50 | 30 | 33 | 33 | 22 | 17 | 6+10 | 15 | 1 | vnt. |

Uponor Aqua PLUS PPM mėlynas ventilis

- Plastiko vožtuvas lengvam montavimui prie PPM kolektorių ir adapterių
Atidaromas / Uždaromas 90 laipsnių kampu

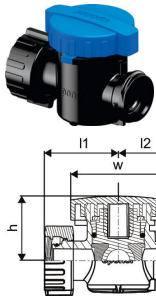

| Item no. | l1 mm | l2 mm | h mm | w mm | pakuotė 2 | pakuotė | UOM |
|----------------|----------|----------|---------|---------|-----------|---------|------|
| 1096407 | 37 | 27 | 33 | 48 | 50 | 1 | vnt. |

Uponor Aqua PLUS jungtis PPSU PPM

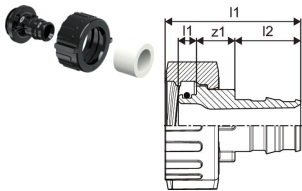

| Item no. | Parametrai | l mm | l1 mm | l2 mm | z1 mm | pakuotė 2 | pakuotė | UOM |
|----------------|------------|---------|----------|----------|----------|-----------|---------|------|
| 1087112 | 16 | 37 | 5 | 18 | 11 | 30 | 1 | vnt. |
| 1087113 | 20 | 48 | 5 | 17 | 22 | 30 | 1 | vnt. |

Uponor S-Press jungtis Aqua PLUS PPM

- Aqua PLUS jungtis

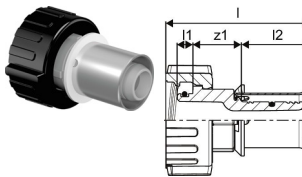

| Item no. | Parametrai | l mm | l1 mm | l2 mm | z1 mm | pakuotė 2 | pakuotė | UOM |
|----------------|------------|---------|----------|----------|----------|-----------|---------|------|
| 1087116 | 16 | 46 | 5 | 22 | 15 | 30 | 1 | vnt. |
| 1087117 | 20 | 48 | 5 | 24 | 15 | 30 | 1 | vnt. |

Uponor Aqua PLUS jungtis PL/DR PPM FPL

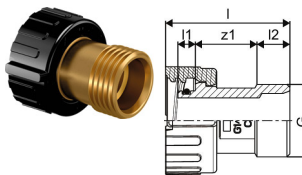

| Item no. | Parametrai | G | l mm | l1 mm | l2 mm | z1 mm | pakuotė 2 | pakuotė | UOM |
|----------------|------------|---|---------|----------|----------|----------|-----------|---------|------|
| 1087118 | G½"MT | ½ | 36 | 5 | 9 | 18 | 30 | 1 | vnt. |

Uponor Aqua PLUS aklė PPSU PPM

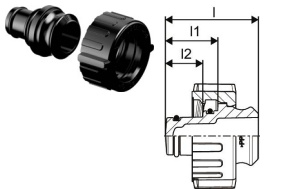

| Item no. | l mm | l1 mm | l2 mm | pakuotė 2 | pakuotė | UOM |
|----------------|---------|----------|----------|-----------|---------|------|
| 1087110 | 31 | 18 | 13 | 30 | 1 | vnt. |

Uponor Aqua PLUS montavimo raktas PPM



| Item no. | L mm | W mm | H mm | W kg | pakuotė 2 | pakuotė | UOM |
|----------------|---------|---------|---------|---------|-----------|---------|------|
| 1092669 | 114 | 34 | 4 | 0,0050 | 1000 | 1 | vnt. |

Uponor Aqua PLUS jungtis išoriniu sriegiu PPM

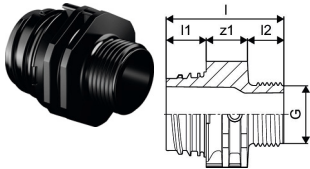

| Item no. | Parametrai | G " | l mm | l1 mm | l2 mm | z1 mm | p bar | pakuotė 2 | pakuotė | UOM |
|----------------|------------------------|---------------|---------|----------|----------|----------|----------|-----------|---------|------|
| 1048002 | 1" G $\frac{3}{4}$ "MT | $\frac{3}{4}$ | 49 | 17 | 15 | 17 | 6+10 | 20 | 1 | vnt. |

Uponor Aqua PLUS žalvarinis adapteris PPM

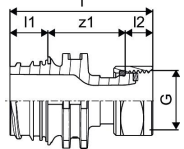

| Item no. | Parametrai | G " | l mm | l1 mm | l2 mm | z1 mm | atšakos - | pakuotė 2 | pakuotė | UOM |
|----------------|--------------------------|---------------|---------|----------|----------|----------|--------------|-----------|---------|------|
| 1063785 | 1"MT-G $\frac{3}{4}$ "SN | $\frac{3}{4}$ | 62 | 17 | 12 | 34 | 2 | 20 | 1 | vnt. |

Uponor Aqua PLUS žalvarinis adapteris PPM

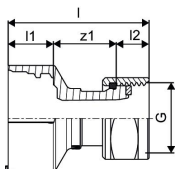

| Item no. | Parametrai | G " | l mm | l1 mm | l2 mm | z1 mm | pakuotė 2 | pakuotė | UOM |
|----------------|-------------------------|---------------|---------|----------|----------|----------|-----------|---------|------|
| 1063811 | 1"FT- $\frac{3}{4}$ "SN | $\frac{3}{4}$ | 51 | 17 | 12 | 23 | 25 | 1 | vnt. |

Uponor Aqua PLUS kolekt. kampinė jungtis PPM

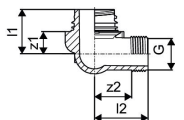

| Item no. | Parametrai | G " | l1 mm | l2 mm | z1 mm | z2 mm | pakuotė 2 | pakuotė | UOM |
|----------------|------------------------|---------------|----------|----------|----------|----------|-----------|---------|------|
| 1048003 | 1" G $\frac{3}{4}$ "MT | $\frac{3}{4}$ | 33 | 40 | 17 | 28 | 20 | 1 | vnt. |

Uponor Aqua PLUS alkūnė vid./išor. sr. PPM

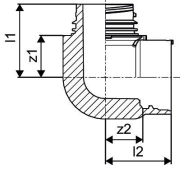

| Item no. | Parametrai | l1 mm | l2 mm | z1 mm | z2 mm | pakuotė 2 | pakuotė | UOM |
|----------------|------------|----------|----------|----------|----------|-----------|---------|------|
| 1063782 | 1"MT-1"FT | 39 | 35 | 22 | 20 | 20 | 1 | vnt. |

Uponor Aqua PLUS kolektoriaus aklė PPM

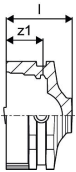

| Item no. | Parametrai | l mm | z1 mm | pakuotė 2 | pakuotė | UOM |
|----------------|------------|---------|----------|-----------|---------|------|
| 1048004 | 1"FT | 27 | 15 | 20 | 1 | vnt. |

Uponor Aqua PLUS kolektoriaus nuorintojas PPM

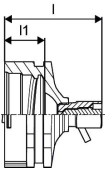

| Item no. | Parametrai | l mm | l1 mm | pakuotė 2 | pakuotė | UOM |
|----------------|------------|---------|----------|-----------|---------|------|
| 1048005 | 1"FT | 40 | 17 | 20 | 1 | vnt. |

Uponor Aqua PLUS kolektoriaus laikiklis PPM

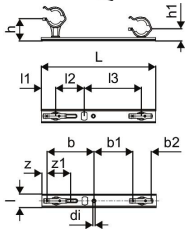

| Item no. | di mm | l mm | l1 mm | l2 mm | l3 mm | z mm | b mm | b1 mm | b2 mm | h mm | h1 mm | z1 mm | pakuotė 2 | pakuotė | UOM |
|----------------|----------|---------|----------|----------|----------|---------|---------|----------|----------|---------|----------|----------|-----------|---------|--------|
| 1092021 | 6 | 36 | 38 | 75 | 150 | 14 | 123 | 102 | 48 | 58 | 32 | 62 | 50 | 1 | kompl. |

Uponor Aqua PLUS laikikliai M7 spintel. PPM

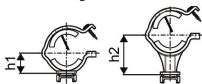

| Item no. | h1 mm | h2 mm | pakuotė 2 | pakuotė | UOM |
|----------------|----------|----------|-----------|---------|--------|
| 1087375 | 28 | 50 | 20 | 1 | kompl. |

Uponor Q&E srieginis kolektorius PL

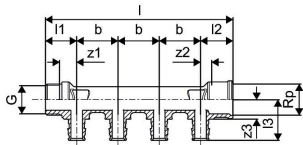

| Item no. | Parametrai | G | G1 | Rp | l | I1 | I2 | I3 | b | z1 | z2 | atšakos | p | pakuotė 2 | pakuotė | UOM |
|----------|----------------------|----|----|----|-----|----|----|----|----|----|----|---------|------|-----------|---------|------|
| | | " | " | " | mm | mm | mm | mm | mm | mm | mm | - | bar | | | |
| 1023027 | ¾"MT/FT 2x16 c/c35mm | ¾" | ¾" | ¾" | 89 | 27 | 28 | 35 | 35 | 15 | 9 | 2 | 6+10 | 20 | 1 | vnt. |
| 1023028 | ¾"MT/FT 3x16 c/c35mm | ¾" | ¾" | ¾" | 124 | 27 | 28 | 35 | 35 | 15 | 9 | 3 | 6+10 | 15 | 1 | vnt. |
| 1023029 | ¾"MT/FT 4x16 c/c35mm | ¾" | ¾" | ¾" | 159 | 27 | 28 | 35 | 35 | 15 | 9 | 4 | 6+10 | 10 | 1 | vnt. |
| 1047924 | ¾"MT/FT 2x20 c/c40mm | ¾" | ¾" | ¾" | 94 | 27 | 27 | 39 | 40 | 15 | 12 | 2 | | 20 | 1 | vnt. |
| 1047925 | ¾"MT/FT 3x20 c/c40mm | ¾" | ¾" | ¾" | 134 | 27 | 27 | 39 | 40 | 15 | 12 | 3 | | 15 | 1 | vnt. |

Uponor Smart Aqua PLUS prietaisinė dėžutė Q&E M7a DR

- Metalinė Q&E alkūnė



| Item no. | Parametrai | I1 | I2 | I3 | do1 | do2 | h | h1 | w | z1 | z3 | p | pakuotė 2 | pakuotė | UOM |
|----------|------------|----|----|----|-----|-----|-----|----|----|----|----|----|-----------|---------|------|
| | | mm | mm | mm | mm | mm | mm | mm | mm | mm | mm | mm | bar | | |
| 1086208 | 16-Rp½"FT | 84 | 23 | 85 | 44 | 55 | 114 | 64 | 55 | 24 | 12 | 10 | 50 | 1 | vnt. |
| 1086210 | 20-Rp½"FT | 84 | 23 | 85 | 44 | 55 | 114 | 64 | 55 | 23 | 12 | 10 | 50 | 1 | vnt. |

Uponor Smart Aqua PLUS prietaisinė dėžutė Q&E M7a NKB DR

- Metalinė Q&E alkūnė



| Item no. | Parametrai | I1 | I2 | I3 | do1 | do2 | h | w | z1 | z3 | p | pakuotė 2 | pakuotė | UOM |
|----------|------------|----|----|----|-----|-----|-----|----|----|----|----|-----------|---------|------|
| | | mm | mm | mm | mm | mm | mm | mm | mm | mm | mm | bar | | |
| 1086206 | 15-Rp½"FT | 84 | 23 | 85 | 44 | 55 | 114 | 55 | 24 | 12 | 10 | 50 | 1 | vnt. |

Uponor Aqua PLUS pajungimas, srieginis PL/DR

- Maišytuvo prijungimui prie Uponor pajungimo dėžutės M7
- Dengiamas dangtelis OD 70 mm

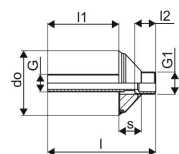

| Item no. | Parametrai | G | G1 | l | I1 | I2 | do | s | z | pakuotė 2 | pakuotė | UOM |
|----------|-----------------------------|----|----|-----|----|------|------|----|----|-----------|---------|-----|
| | | " | " | mm | mm | mm | mm | mm | mm | | | |
| 1120243 | ½"MT-¾"MT, cap 70mm, l=85mm | ½" | ¾" | 129 | 85 | 25 | 77 | 27 | 50 | 1 | vnt. | |
| 1120247 | ½"MT/FT, cap 70mm, l=85mm | ½" | ½" | 118 | 85 | 69,5 | 15,1 | 4 | 50 | 1 | vnt. | |

Uponor Aqua PLUS kampinis ventilis PL/DR

- Maišytuvo prijungimui prie Uponor pajungimo dėžutės M7
- Dengiamas dangtelis OD 70 mm

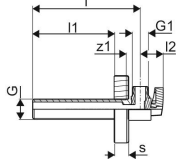

| Item no. | Parametrai | G | G1 | l | l1 | l2 | do | s | z1 | pakuotė 2 | pakuotė | UOM |
|----------------|-----------------------------|---|----|-----|----|----|------|----|----|-----------|---------|------|
| 1120244 | ½"MT-¾"MT, cap 70mm, l=85mm | ½ | ¾ | 112 | 85 | 24 | 69,5 | 15 | 15 | 50 | 1 | vnt. |

Uponor Aqua PLUS prailgintas prietaisinis ventilis PL/DR

- Maišytuvo prijungimui prie Uponor pajungimo dėžutės M7
- Dengiamas dangtelis OD 70 mm

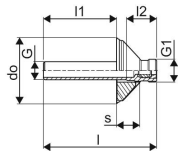

| Item no. | Parametrai | G | G1 | l | l1 | l2 | do | s | pakuotė 2 | pakuotė | UOM |
|----------------|-----------------------------|---|----|-----|----|----|----|------|-----------|---------|------|
| 1120246 | ½"MT-¾"MT, cap 70mm, l=85mm | ½ | ¾ | 132 | 85 | 35 | 77 | 26,9 | 50 | 1 | vnt. |

Uponor Smart Aqua PLUS dėžutės sandarintojas M7

- Sandarinimo membrana

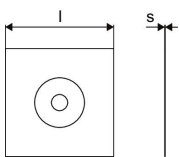

| Item no. | l | s | pakuotė 2 | pakuotė | UOM |
|----------------|-----|-----|-----------|---------|------|
| 1062964 | 150 | 0,7 | 100 | 1 | vnt. |

➤ Q&E M12 FUEL plėstuvas ir RAPID SEAL plėtimo antgaliai



Uponor PEX vamzdžių jungtis ir įrankiai

Q&E jungtis atliekama 3 greitais veiksmais.
Greitai, paprastai ir saugiai.



1 Ant statmenai nukirpto žiedo uždėkite atitinkamą žiedą.



2 Išplėskite vamzdį su žiedu naudodami plėstuvą su atitinkamu plėtimo antgaliu.



3 Greitai įkiškite jungtį į išplėstą vamzdį ir palaukite, kol vamzdis susitrauks.

Baigta!



NAUJIENA – Uponor Q&E Rapid Seal plėtimo antgaliai

- Optimizuotas dizainas iki 60 % greitesniam Uponor PEX vamzdžių sujungimui su Q&E jungtimis net ir esant žemai temperatūrai!
- Dėl automatinio sukimosi vamzdis plečiamas tolygiai ir nesukeliant vamzdžio pažeidimų.
- Plėtimo antgalių dydžiai: 9,9, 16, 20, 25 ir 32 milimetrų.



Flex-X

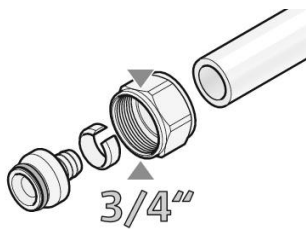

Uponor FLEX-X užveržiamos jungtys yra sukurtos būtent prijungti lanksčius Uponor vamzdžius su 3/4" sriegiu eurokonusu.

Privalumai

Paprastas prijungimas prie 3/4" sriegio eurokonuso kolektorių ir jungčių
Nereikia specialių įrankių



Uponor Flex-X užveržiama jungtis PEX

- Pagaminta iš dengto žalvario
- „Uponor PE-Xa“ vamzdžių prijungimui prie kolektorių
- Vidinis sriegis 3/4" „eurocone atitinka DIN EN ISO 228-1.

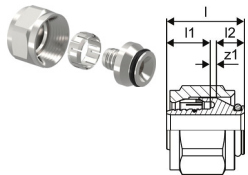

| Item no. | Parametrai | G | l | l1 | z1 | p | pakuotė 2 | pakuotė | UOM |
|----------------|---------------------|-----|----|----|----|-----|-----------|---------|--------|
| | | " | mm | mm | mm | bar | | | |
| 1045542 | 16x2,2-3/4" FT Euro | 3/4 | 24 | 16 | 1 | 10 | 100 | 10 | kompl. |
| 1045543 | 20x2,8-3/4" FT Euro | 3/4 | 29 | 16 | 5 | 10 | 100 | 10 | kompl. |

Uponor Smart Radi užv. jungtis Cu vamzd.

- 3/4" IS eurojungtis su elastinga tarpine, CU vamzdžio 15x1 mm jungimui su Uponor RC alkūnėmis, Uponor jungties prijungimo trišakis prie radiatoriaus arba Uponor radiatoriaus jungtis su 3/4" FT euro jungtimi.
- Dengto žalvario veržlė, žalvario apkabos, žiedas, sandarinimo kūgis pagamintas iš EPDM
- Briaunuota veržlė su veržliarakčiu 27 dydžio.

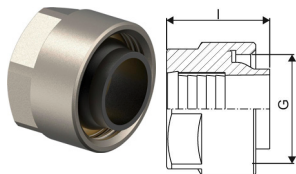

| Item no. | Parametrai | l | pakuotė 2 | pakuotė | UOM |
|----------------|----------------|----|-----------|---------|------|
| | | mm | | | |
| 1013830 | 15CU-3/4" Euro | 21 | 80 | 10 | vnt. |



Uponor Fluvia kolekt. aklė su išleidėju

- Pagaminta iš žalvario

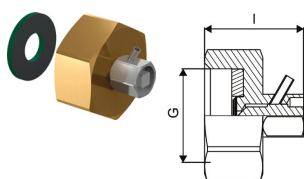

| Item no. | Parametrai | G | l | p | | pakuotė 2 | pakuotė | UOM |
|----------------|-----------------|---------------|----|------|-----|-----------|---------|------|
| | | mm | mm | mm | bar | | | |
| 1008497 | G $\frac{3}{4}$ | $\frac{3}{4}$ | 26 | 6+10 | | | 200 | vnt. |

Uponor Aqua PLUS kolektoriaus aklė

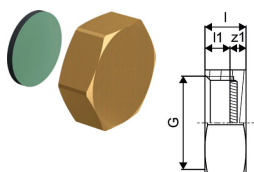

| Item no. | Parametrai | G | l | l1 | z1 | | pakuotė 2 | pakuotė | UOM |
|----------------|-------------------|---------------|----|----|----|--|-----------|---------|------|
| | | mm | mm | mm | mm | | | | |
| 1001337 | $\frac{3}{4}$ "FT | $\frac{3}{4}$ | 12 | 7 | 5 | | 250 | 10 | vnt. |

Uponor Wipex RS jungtis PN6

- RS = unikali modulinė montavimo jungtis
- Maks. apkrova 6 bar/95° C
- DR = dezincifikacijai atsparus žalvaris

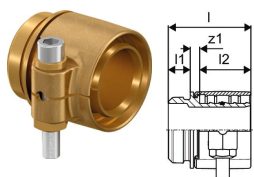

| Item no. | Parametrai | l | l1 | l2 | z1 | tipas | p | Svoris | | pakuotė 2 | pakuotė | UOM |
|----------------|---------------|----|----|----|----|-------|-----|--------|--|-----------|---------|------|
| | | mm | mm | mm | mm | - | bar | kg | | | | |
| 1047013 | DR 63x5,8 RS2 | 75 | 46 | 20 | 9 | RS 2 | 6 | 0,94 | | 240 | 1 | vnt. |

Flex

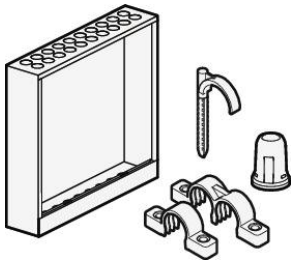

Uponor Flex montuojant sujungia Uponor Aqua, Radi ir Combi vamzdžių dalis. Uponor Flex užtikrina greitą ir paprastą Uponor Pex-a vamdžių montavimą.

Privalumai
Greitas montavimas
Pilna komplektacija
Lengva naudoti



Uponor Aqua PLUS spintelė FS

- Kolektorinė spintelė

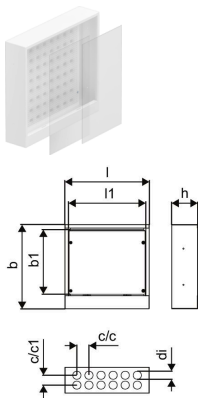

| Item no. | Parametrai | c/c | c/c1 | di | l | l1 | b | b1 | h | spalva | pakuotė 2 | pakuotė | UOM |
|----------------|------------------|-----|------|----|-----|-----|-----|-----|-----|----------|-----------|---------|------|
| 1088752 | A, 350x350x108mm | 50 | 41 | 34 | 350 | 320 | 350 | 268 | 108 | RAL 9010 | 32 | 1 | vnt. |
| 1088751 | A, 350x350x118mm | 50 | 41 | 34 | 350 | 320 | 350 | 268 | 118 | RAL 9010 | 32 | 1 | vnt. |
| 1088759 | B, 550x500x108mm | 50 | 41 | 34 | 550 | 520 | 500 | 418 | 108 | RAL 9010 | 12 | 1 | vnt. |
| 1088758 | B, 550x500x118mm | 50 | 41 | 34 | 550 | 520 | 500 | 418 | 118 | RAL 9010 | 12 | 1 | vnt. |
| 1088767 | C, 750x500x118mm | 50 | 41 | 34 | 750 | 720 | 500 | 418 | 118 | RAL 9010 | 16 | 1 | vnt. |

Uponor Aqua PLUS rėmelis spintelei

- Spindelės rėmas

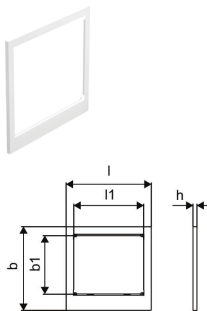

| Item no. | Parametrai | l | l1 | b | b1 | h | spalva | pakuotė 2 | pakuotė | UOM |
|----------------|--------------|-----|-----|-----|-----|----|----------|-----------|---------|------|
| 1088754 | A, 390x385mm | 390 | 320 | 385 | 268 | 18 | RAL 9010 | 110 | 1 | vnt. |
| 1088762 | B, 590x535mm | 590 | 520 | 535 | 418 | 18 | RAL 9010 | 50 | 1 | vnt. |
| 1088770 | C, 790x535mm | 790 | 720 | 535 | 418 | 18 | RAL 9010 | 55 | 1 | vnt. |

Uponor Aqua PLUS durelės spintelei

- Spintelės durelės

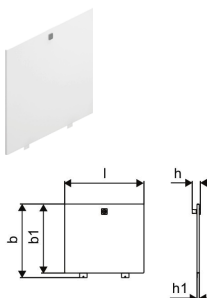

| Item no. | Parametrai | l | b | b1 | h | h1 | spalva | pakuotė 2 | pakuotė | UOM |
|----------------|--------------|-----|-----|-----|----|----|----------|-----------|---------|------|
| 1088753 | A, 320x280mm | 318 | 297 | 278 | 33 | 9 | RAL 9010 | 118 | 1 | vnt. |
| 1088761 | B, 520x430mm | 518 | 447 | 428 | 33 | 9 | RAL 9010 | 78 | 1 | vnt. |
| 1088769 | C, 720x430mm | 718 | 447 | 428 | 33 | 9 | RAL 9010 | 56 | 1 | vnt. |

Uponor Aqua PLUS rėmas su membrana

- Naudojama su membranos rėmu

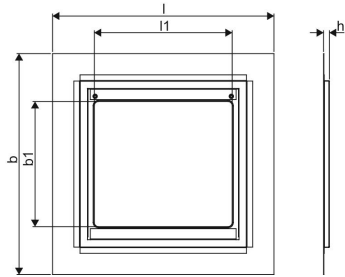

| Item no. | Parametrai | l mm | l1 mm | b mm | b1 mm | h mm | pakuotė 2 | pakuotė | UOM |
|----------------|-----------------|---------|----------|---------|----------|---------|-----------|---------|------|
| 1119575 | small 330x300 | 530 | 330 | 530 | 300 | 14 | 50 | 1 | vnt. |
| 1119576 | medium 370x440 | 570 | 370 | 670 | 440 | 14 | 50 | 1 | vnt. |
| 1119577 | large 520x435 | 720 | 520 | 665 | 435 | 14 | 25 | 1 | vnt. |
| 1119578 | x-large 500x650 | 700 | 500 | 880 | 650 | 14 | 25 | 1 | vnt. |

Uponor Aqua PLUS durelės rėmui su membrana

- Naudojama su membranos rėmu

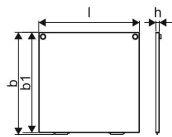

| Item no. | Parametrai | l mm | b mm | b1 mm | h mm | pakuotė 2 | pakuotė | UOM |
|----------------|-----------------|---------|---------|----------|---------|-----------|---------|------|
| 1121473 | small 330x300 | 356 | 363 | 356 | 13 | 50 | 1 | vnt. |
| 1121474 | medium 370x440 | 396 | 503 | 496 | 13 | 50 | 1 | vnt. |
| 1121475 | large 520x435 | 546 | 498 | 491 | 13 | 50 | 1 | vnt. |
| 1121476 | x-large 500x650 | 526 | 713 | 706 | 13 | 40 | 1 | vnt. |

Uponor Aqua PLUS sandariklis, mažas M7

- Skirta naudoti kaip įvorė spintelėje M7

- Naudoti kai vamzdis šarve ar be jo

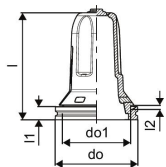

| Item no. | Parametrai | l mm | l1 mm | l2 mm | do mm | do1 mm | pakuotė 2 | pakuotė | UOM |
|----------------|-----------------------|---------|----------|----------|----------|-----------|-----------|---------|------|
| 1063403 | S 18/14,6 12-18mm | 52 | 6 | 2 | 40 | 33 | 100 | 10 | vnt. |
| 1063404 | M 25/20-28/23 20-28mm | 52 | 6 | 2 | 40 | 33 | 100 | 10 | vnt. |
| 1064542 | XL 54/48 32-40mm | 72 | 25 | 2 | 67,4 | 59 | 50 | 2 | vnt. |

Uponor Aqua PLUS sandariklis, didelis M7

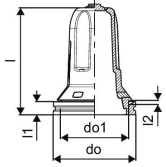

| Item no. | Parametrai | L | I1 | I2 | do | do1 | | pakuotė 2 | pakuotė | UOM |
|----------------|--------------|----|----|----|------|-----|--|-----------|---------|------|
| | | mm | mm | mm | mm | mm | | | | |
| 1063405 | L 34/28 28mm | 87 | 40 | 2 | 45,5 | 33 | | 50 | 2 | vnt. |

Uponor Aqua PLUS spint. pratekėjimo ind. M7

- Pratekėjimo nustatymas
- 25/20 šarvas
- Pagal NT VVS 129

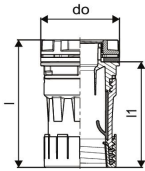

| Item no. | Parametrai | L | I1 | do | | pakuotė 2 | pakuotė | UOM |
|----------------|------------|----|----|----|--|-----------|---------|------|
| | | mm | mm | mm | | | | |
| 1063462 | 25/20mm | 87 | 72 | 48 | | 100 | 10 | vnt. |

Uponor Aqua PLUS pratekėjimo ind. rink. M7

- Pratekėjimo nustatymas su pajungimo dėžute
- 25/20 šarvas
- Pagal NT VVS 129



| Item no. | Parametrai | I1 | I2 | I3 | do1 | do2 | h | h1 | | pakuotė 2 | pakuotė | UOM |
|----------------|------------|----|----|----|-----|------|-----|----|--|-----------|---------|------|
| | | mm | mm | mm | mm | mm | mm | mm | | | | |
| 1062958 | | 84 | 21 | 94 | 70 | 43,7 | 119 | 64 | | 50 | 1 | vnt. |

Uponor Multi kampo fiksatorius

- Smūgiams atsparus plastikas
- 90° kampo fiksatorius

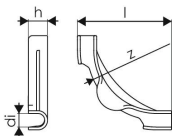

| Item no. | Parametrai | di | l | z | h | | pakuotė 2 | pakuotė | UOM |
|----------------|------------|----|-----|-----|----|--|-----------|---------|------|
| | | mm | mm | mm | mm | | | | |
| 1135491 | 14-18 | 17 | 115 | 84 | 24 | | 240 | 30 | vnt. |
| 1135492 | 20-22 | 20 | 144 | 100 | 28 | | 140 | 35 | vnt. |

Uponor Multi plieninis kampo fiksatorius

- Galvanizuotas plienas
- Lenkimas 90°

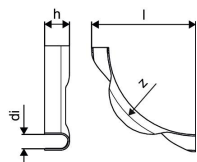

| Item no. | Parametrai | di mm | l mm | z mm | h mm | spalva | r mm | pakuotė 2 | pakuotė | UOM |
|----------------|------------|----------|---------|---------|---------|--------|---------|-----------|---------|------|
| 1009233 | 20 | 20 | 132 | 102 | 20 | plieno | 102 | 5000 | 20 | vnt. |
| 1009006 | 25 | 25,5 | 170 | 134 | 22 | plieno | 134 | 2340 | 10 | vnt. |
| 1001231 | 34 | 32 | 210 | 137 | 28 | plieno | 137 | 1400 | 2 | vnt. |

Uponor Teck šarvo laikiklis

- Vamzdžių tvirtinimui
- Pagaminta iš plastiko
- Spalva: balta

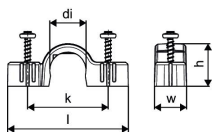

| Item no. | Parametrai | di mm | l mm | h mm | k mm | w mm | spalva | pakuotė 2 | pakuotė | UOM |
|----------------|------------|----------|---------|---------|---------|---------|--------|-----------|---------|------|
| 1063472 | 25 | 25 | 67 | 28 | 47 | 16 | balta | 600 | 100 | vnt. |
| 1063474 | 28 | 28 | 70 | 31 | 50 | 16 | balta | 600 | 100 | vnt. |
| 1063476 | 34 | 34 | 76 | 37 | 56 | 16 | balta | 480 | 80 | vnt. |

Uponor Teck šarvo laikiklis, dvigubas

- Vamzdžių tvirtinimui
- Pagaminta iš plastiko
- Spalva: balta

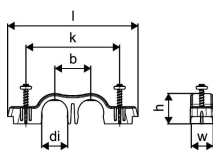

| Item no. | Parametrai | di mm | l mm | b mm | h mm | k mm | w mm | spalva | pakuotė 2 | pakuotė | UOM |
|----------------|------------|----------|---------|---------|---------|---------|---------|--------|-----------|---------|------|
| 1063473 | 25 | 25 | 105 | 32 | 28 | 80 | 16 | balta | 360 | 60 | vnt. |

Flex

Uponor Teck viengubas

- Skirta ne didesnio kaip 30 mm skersmens vamzdžių tvirtinimui prie žemės
- Pagaminta iš polipropileno
- Spalva: mėlyna
- 10 mm gręžimo skylė

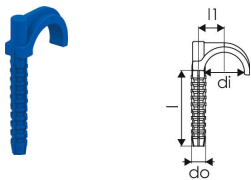

| Item no. | Parametrai | di mm | l mm | l1 mm | do mm | h mm | w mm | pakuotė 2 | pakuotė | UOM |
|----------------|------------|----------|---------|----------|----------|---------|---------|-----------|---------|------|
| 1135512 | 90 | 28 | 76 | 18 | 10,4 | 13 | 45 | 1600 | 200 | vnt. |

Uponor Teck dvigubas

- Skirta ne didesnio kaip 30 mm skersmens vamzdžių tvirtinimui prie žemės
- Pagaminta iš polipropileno
- Spalva: mėlyna
- 10 mm gręžimo skylė

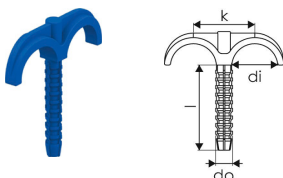

| Item no. | Parametrai | di mm | l mm | do mm | k mm | pakuotė 2 | pakuotė | UOM |
|----------------|------------|----------|---------|----------|---------|-----------|---------|------|
| 1135514 | 90 | 30 | 81 | 10,3 | 36 | 800 | 200 | vnt. |

Uponor Teck jungtis M7

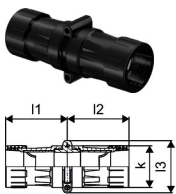

| Item no. | Parametrai | l1 mm | l2 mm | l3 mm | k mm | pakuotė 2 | pakuotė | UOM |
|----------------|------------|----------|----------|----------|---------|-----------|---------|------|
| 1062956 | 25-28mm | 66 | 66 | 55 | 44 | 100 | 1 | vnt. |

Uponor Smart Aqua slėgio bandymo aklė

- Montavimui prie prietaisinių alkūnių atliekant įrenginio sandarumo testą

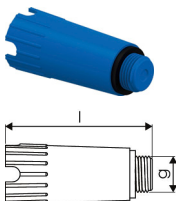

| Item no. | Parametrai | G " | l mm | pakuotė 2 | pakuotė | UOM |
|----------------|------------|--------|---------|-----------|---------|------|
| 1135501 | ½"MT | ½ | 85 | 360 | 20 | vnt. |

Uponor Smart Aqua slėgio bandymo aklė WW

- Montavimui prie prietaisinių alkūnių atliekant įrenginio sandarumo testą

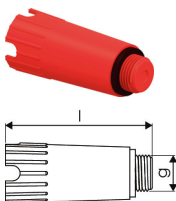

| Item no. | Parametrai | G " | l mm | pakuotė 2 | pakuotė | UOM |
|----------------|------------|--------|---------|-----------|---------|------|
| 1135499 | ½"MT | ½ | 85 | 360 | 20 | vnt. |

Uponor Smart Radi kampo fiksatorius

- Pagaminta iš balto plastiko
- Radiatoriniam pajungimui iš grindų su 16 mm skersmens PE-Xa ir MLC vamzdžiais
- Dalomas, šarvui 25/20 mm
- Mažiausias c/c 40 mm, įeina 5 mm tarpas

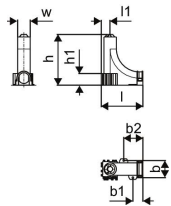

| Item no. | Parametrai | l mm | l1 mm | b mm | b1 mm | b2 mm | h mm | h1 mm | w mm | pakuotė 2 | pakuotė | UOM |
|----------------|------------|---------|----------|---------|----------|----------|---------|----------|---------|-----------|---------|------|
| 1009008 | 25/20mm | 100 | 21 | 41 | 24 | 46 | 122 | 28 | 30 | 750 | 10 | vnt. |

Aqua Ambient

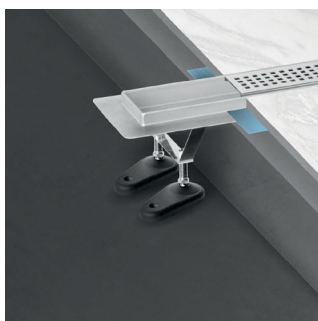

Aqua Ambient dušo trapai su moderniais elementais (pavyzdžiui, juodos spalvos armatūra). Jie gaminami pagal aukščiausius standartus, užbaigiami elegantiškais nerūdijančio plieno grotelėmis ir gali būti derinami su naujausiomis dušo kabinų versijomis.

Privalumai

Moderni konstrukcija ir stilingas dizainas
Tinka bet kokio tipo grindų konstrukcijai
Lengvas montavimas
Aukštos kokybės medžiaga ir tvirta konstrukcija



Uponor Aqua Ambient dušo latakas silver

- Suderinamas su įvairiais grotelių priedais
- Srautas: 0,8 l/s
- Sifonas su valymo tapla, DN 50 prijungimas prie nuotekų vamzdžių
- Nerūdijančio plieno korpusas
- Polipropileno / ABS sifonas

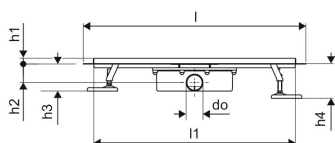

| Item no. | Parametrai | l mm | l1 mm | do mm | h mm | h1 mm | h2 mm | w mm | w1 mm | z1 mm | pakuotė 2 | pakuotė | UOM |
|----------|------------|---------|----------|----------|---------|----------|----------|---------|----------|----------|-----------|---------|------|
| 1136397 | 30/600mm | 660 | 598 | 40 | 98 | 82 | 40 | 303 | 143 | 45 | 80 | 1 | vnt. |
| 1136399 | 30/800mm | 860 | 798 | 40 | 98 | 82 | 40 | 303 | 143 | 45 | 50 | 1 | vnt. |
| 1136398 | 30/700mm | 760 | 698 | 40 | 98 | 82 | 40 | 303 | 143 | 45 | 70 | 1 | vnt. |
| 1136401 | 30/1000mm | 1060 | 998 | 40 | 98 | 82 | 40 | 303 | 143 | 45 | 50 | 1 | vnt. |
| 1136400 | 30/900mm | 960 | 898 | 40 | 98 | 82 | 40 | 303 | 143 | 45 | 50 | 1 | vnt. |

Uponor Aqua Ambient tiesus dušo latakas black

- Suderinamas su įvairiais grotelių priedais
- Srautas: 0,8 l/s
- Sifonas su valymo tapla, DN 50 prijungimas prie nuotekų vamzdžių
- Nerūdijančio plieno korpusas
- Polipropileno / ABS sifonas

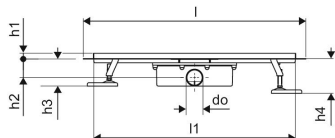

| Item no. | Parametrai | l mm | l1 mm | do mm | h mm | h1 mm | h2 mm | w mm | w1 mm | z1 mm | pakuotė 2 | pakuotė | UOM |
|----------|------------|---------|----------|----------|---------|----------|----------|---------|----------|----------|-----------|---------|------|
| 1136406 | 30/1000mm | 1060 | 998 | 50 | 113 | 97 | 55 | 143 | | | 50 | 1 | vnt. |
| 1136402 | 30/600mm | 660 | 598 | 50 | 113 | 97 | 55 | 143 | | | 80 | 1 | vnt. |
| 1136405 | 30/900mm | 960 | 898 | 50 | 113 | 97 | 55 | 143 | | | 50 | 1 | vnt. |
| 1136403 | 30/700mm | 760 | 698 | 50 | 113 | 97 | 55 | 143 | | | 70 | 1 | vnt. |
| 1136404 | 30/800mm | 860 | 798 | 50 | 113 | 97 | 55 | 143 | | | 50 | 1 | vnt. |

Aqua Ambient

Uponor Aqua Ambient tiesus dušo latakas, žemas silver

- Suderinamas su įvairiais grotelių priedais
- Skirta žemų grindų konstrukcijai
- Srautas: 0,6 l/s
- Sifonas su valymo tapla, DN 40 prijungimas prie nuotekų vamzdžių
- Nerūdijančio plieno korpusas
- Polipropileno / ABS sifonas

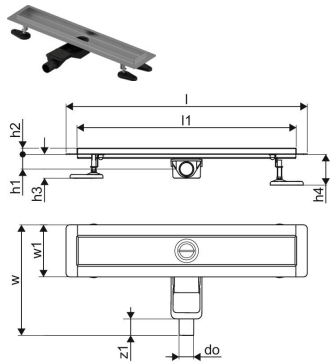

| Item no. | Parametrai | l mm | l1 mm | do mm | h mm | h1 mm | h2 mm | w mm | w1 mm | z1 mm | pakuotė 2 | pakuotė | UOM |
|----------|------------|---------|----------|----------|---------|----------|----------|---------|----------|----------|-----------|---------|------|
| 1136407 | 30/600mm | 660 | 600 | 40 | 98 | 82 | 40 | 303 | 143 | 45 | 80 | 1 | vnt. |
| 1136410 | 30/900mm | 960 | 900 | 40 | 98 | 82 | 40 | 303 | 143 | 45 | 50 | 1 | vnt. |
| 1136409 | 30/800mm | 860 | 800 | 40 | 98 | 82 | 40 | 303 | 143 | 45 | 50 | 1 | vnt. |
| 1136408 | 30/700mm | 760 | 700 | 40 | 98 | 82 | 40 | 303 | 143 | 45 | 70 | 1 | vnt. |
| 1136411 | 30/1000mm | 1060 | 1000 | 40 | 98 | 82 | 40 | 303 | 143 | 45 | 50 | 1 | vnt. |

Uponor Aqua Ambient tiesus dušo latakas, žemas black

- Suderinamas su įvairiais grotelių priedais
- Skirta žemų grindų konstrukcijai
- Srautas: 0,6 l/s
- Sifonas su valymo tapla, DN 40 prijungimas prie nuotekų vamzdžių
- Nerūdijančio plieno korpusas, padengtas juoda, matine milteline danga
- Polipropileno / ABS sifonas

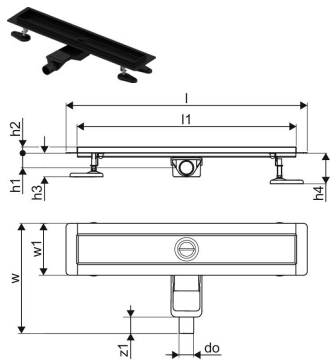

| Item no. | Parametrai | l mm | l1 mm | do mm | h mm | h1 mm | h2 mm | w mm | w1 mm | z1 mm | pakuotė 2 | pakuotė | UOM |
|----------|------------|---------|----------|----------|---------|----------|----------|---------|----------|----------|-----------|---------|------|
| 1136414 | 30/800mm | 860 | 800 | 40 | 98 | 82 | 40 | 303 | 143 | 45 | 50 | 1 | vnt. |
| 1136415 | 30/900mm | 960 | 900 | 40 | 98 | 82 | 40 | 303 | 143 | 45 | 50 | 1 | vnt. |
| 1136416 | 30/1000mm | 1060 | 1000 | 40 | 98 | 82 | 40 | 303 | 143 | 45 | 50 | 1 | vnt. |
| 1136412 | 30/600mm | 660 | 600 | 40 | 98 | 82 | 40 | 303 | 143 | 45 | 80 | 1 | vnt. |
| 1136413 | 30/700mm | 760 | 700 | 40 | 98 | 82 | 40 | 303 | 143 | 45 | 70 | 1 | vnt. |

Uponor Aqua Ambient tiesaus dušo latakų grotelės spot / silver

- Taškinis grotelių dizainas
- Suderinama su „Silver“ dušo įvadais
- Poliruoto nerūdijančio plieno medžiaga

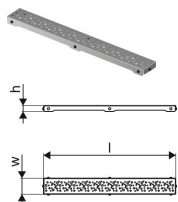

| Item no. | Parametrai | l mm | h mm | w mm | pakuotė 2 | pakuotė | UOM |
|----------|------------|---------|---------|---------|-----------|---------|------|
| 1136419 | 800mm | 788 | 27 | 72 | 363 | 1 | vnt. |
| 1136417 | 600mm | 588 | 27 | 72 | 429 | 1 | vnt. |
| 1136420 | 900mm | 888 | 27 | 72 | 231 | 1 | vnt. |
| 1136421 | 1000mm | 988 | 27 | 72 | 210 | 1 | vnt. |
| 1136418 | 700mm | 688 | 27 | 72 | 363 | 1 | vnt. |

Aqua Ambient

Uponor Aqua Ambient tiesaus dušo latakų grotelės spot / black

- Taškinis grotelių dizainas
- Suderinama su „Black“ dušo įvadais
- Poliruoto nerūdijančio plieno medžiaga

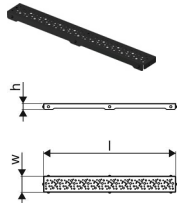

| Item no. | Parametrai | l mm | h mm | w mm | pakuotė 2 | pakuotė | UOM |
|----------------|------------|---------|---------|---------|-----------|---------|------|
| 1136425 | 900mm | 888 | 27 | 72 | 231 | 1 | vnt. |
| 1136426 | 1000mm | 988 | 27 | 72 | 231 | 1 | vnt. |
| 1136424 | 800mm | 788 | 27 | 72 | 363 | 1 | vnt. |
| 1136422 | 600mm | 588 | 27 | 72 | 429 | 1 | vnt. |
| 1136423 | 700mm | 688 | 27 | 72 | 275 | 1 | vnt. |

Uponor Aqua Ambient tiesaus dušo latakų grotelės plain / silver

- Suderinama su „Silver“ dušo įvadais
- Poliruoto nerūdijančio plieno medžiaga

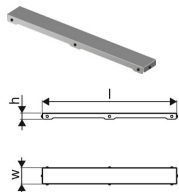

| Item no. | Parametrai | l mm | h mm | w mm | pakuotė 2 | pakuotė | UOM |
|----------------|------------|---------|---------|---------|-----------|---------|------|
| 1136429 | 800mm | 788 | 27 | 72 | 275 | 1 | vnt. |
| 1136427 | 600mm | 588 | 27 | 72 | 390 | 1 | vnt. |
| 1136428 | 700mm | 688 | 27 | 72 | 363 | 1 | vnt. |
| 1136430 | 900mm | 888 | 27 | 72 | 175 | 1 | vnt. |
| 1136431 | 1000mm | 988 | 27 | 72 | 175 | 1 | vnt. |

Uponor Aqua Ambient tiesaus dušo latakų grotelės stone / silver

- Akmeninis grotelių dizainas
- Suderinama su „Silver“ dušo įvadais
- Poliruoto nerūdijančio plieno medžiaga

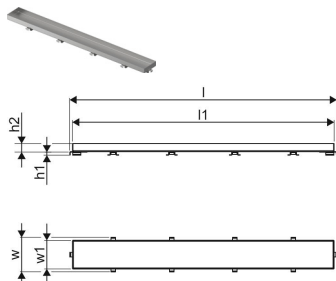

| Item no. | Parametrai | l mm | l1 mm | h1 mm | h2 mm | w mm | w1 mm | pakuotė 2 | pakuotė | UOM |
|----------------|------------|---------|----------|----------|----------|---------|----------|-----------|---------|------|
| 1136441 | 1000mm | 993 | 981 | 7 | 19 | 77 | 64 | 231 | 1 | vnt. |
| 1136438 | 700mm | | | 7 | 19 | 77 | 64 | 363 | 1 | vnt. |
| 1136437 | 600mm | 593 | 581 | 7 | 19 | 77 | 64 | 429 | 1 | vnt. |
| 1136439 | 800mm | | | 7 | 19 | 77 | 64 | 363 | 1 | vnt. |
| 1136440 | 900mm | | | 7 | 19 | 77 | 64 | 231 | 1 | vnt. |

Uponor Aqua Ambient tiesaus dušo latakų grotelės stone / black

- Akmeninis grotelių dizainas
- Suderinama su „Black“ dušo įvadais
- Poliruoto nerūdijančio plieno medžiaga

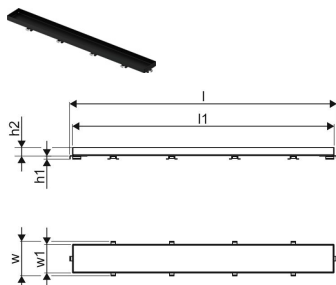

| Item no. | Parametrai | l mm | l1 mm | h1 mm | h2 mm | w mm | w1 mm | pakuotė 2 | pakuotė | UOM |
|----------------|------------|---------|----------|----------|----------|---------|----------|-----------|---------|------|
| 1136445 | 900mm | 893 | 881 | 7 | 19 | 77 | 64 | 231 | 1 | vnt. |
| 1136443 | 700mm | 693 | 681 | 7 | 19 | 77 | 64 | 275 | 1 | vnt. |
| 1136446 | 1000mm | 993 | 981 | 7 | 19 | 77 | 64 | 231 | 1 | vnt. |
| 1136444 | 800mm | 793 | 781 | 7 | 19 | 77 | 64 | 363 | 1 | vnt. |
| 1136442 | 600mm | 593 | 581 | 7 | 19 | 77 | 64 | 325 | 1 | vnt. |

Aqua Ambient

Uponor Aqua Ambient horizontalus trapas classic/arco

- Prijungimas prie DN 50 nuotekų vamzdžių
- Srauto greitis: 0,8 l/s
- Nerūdijančio plieno grotelės
- Polipropileno korpusas

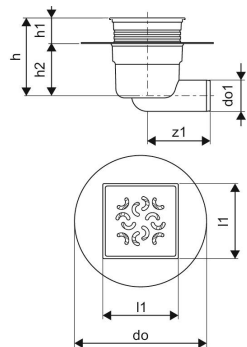

| Item no. | Parametrai | l1 mm | do mm | do1 mm | h mm | h1 mm | h2 mm | z1 mm | pakuotė 2 | pakuotė | UOM |
|----------------|------------|----------|----------|-----------|---------|----------|----------|----------|-----------|---------|------|
| 1136447 | FI 50 | 120 | 210 | 50 | 124 | 41 | 83 | 100 | 180 | 1 | vnt. |

Uponor Aqua Ambient horizontalus trapas classic/spot

- Prijungimas prie DN 50 nuotekų vamzdžių
- Srauto greitis: 0,8 l/s
- Nerūdijančio plieno grotelės
- Polipropileno korpusas

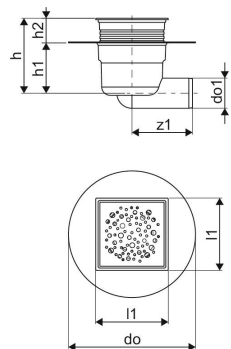

| Item no. | Parametrai | l1 mm | do mm | do1 mm | h mm | h1 mm | h2 mm | z1 mm | pakuotė 2 | pakuotė | UOM |
|----------------|------------|----------|----------|-----------|---------|----------|----------|----------|-----------|---------|------|
| 1136448 | FI 50 | 120 | 210 | 50 | 124 | 83 | 41 | 100 | 180 | 1 | vnt. |

Aqua Ambient

Uponor Aqua Ambient horizontalus trapas classic/cube

- Prijungimas prie DN 50 nuotekų vamzdžių
- Srauto greitis: 0,8 l/s
- Nerūdijančio plieno grotelės
- Polipropileno korpusas

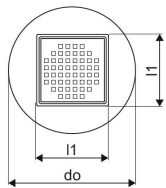
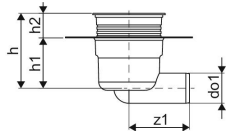

| Item no. | Parametrai | l1 mm | do mm | do1 mm | h mm | h1 mm | h2 mm | z1 mm | pakuotė 2 | pakuotė | UOM |
|----------------|------------|----------|----------|-----------|---------|----------|----------|----------|-----------|---------|------|
| 1136449 | F1 50 | 120 | 210 | 50 | 123 | 83 | 38 | 100 | 180 | 1 | vnt. |

Uponor Aqua Ambient horizontalus trapas super/arco

- Prijungimas prie DN 50 nuotekų vamzdžių
- Srauto greitis: 0,4 l/s
- Žemų grindų konstrukcijoms
- Nerūdijančio plieno grotelės
- Polipropileno korpusas

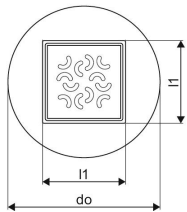
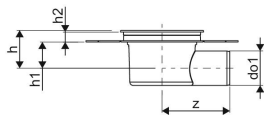

| Item no. | Parametrai | l1 mm | do mm | do1 mm | z mm | h mm | h1 mm | h2 mm | pakuotė 2 | pakuotė | UOM |
|----------------|------------|----------|----------|-----------|---------|---------|----------|----------|-----------|---------|------|
| 1136450 | F1 50 | 120 | 220 | 50 | 98 | 55 | 38 | 15 | 300 | 1 | vnt. |

Aqua Ambient

Uponor Aqua Ambient horizontalus trapas super/spot

- Prijungimas prie DN 50 nuotekų vamzdžių
- Srauto greitis: 0,4 l/s
- Žemų grindų konstrukcijoms
- Nerūdijančio plieno grotelės
- Polipropileno korpusas



| Item no. | Parametrai | l1 mm | do mm | do1 mm | z mm | h mm | h1 mm | h2 mm | pakuotė 2 | pakuotė | UOM |
|----------------|------------|----------|----------|-----------|---------|---------|----------|----------|-----------|---------|------|
| 1136452 | FI 50 | 120 | 220 | 50 | 98 | 55 | 38 | 15 | 300 | 1 | vnt. |

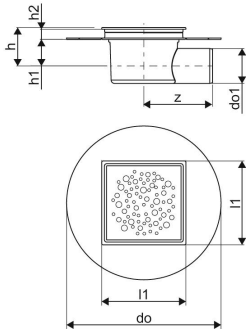

Uponor Aqua Ambient horizontalus trapas super/cube

- Prijungimas prie DN 50 nuotekų vamzdžių
- Srauto greitis: 0,4 l/s
- Žemų grindų konstrukcijoms
- Nerūdijančio plieno grotelės
- Polipropileno korpusas



| Item no. | Parametrai | l1 mm | do mm | do1 mm | z mm | h mm | h1 mm | h2 mm | pakuotė 2 | pakuotė | UOM |
|----------------|------------|----------|----------|-----------|---------|---------|----------|----------|-----------|---------|------|
| 1136453 | FI 50 | 120 | 220 | 50 | 98 | 55 | 38 | 15 | 225 | 1 | vnt. |

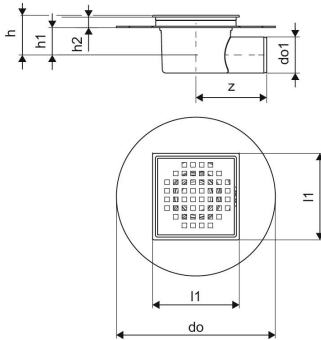

Aqua Ambient

Uponor Aqua Ambient horizontalus trapas standard

- Prijungimai prie DN 50 ir DN 110 nuotekų vamzdžių
- Srauto greitis: DN 50 - 0,8 l/s ir DN 110 - 1,4 l/s
- Nerūdijančio plieno grotelės
- Polipropileno korpusas

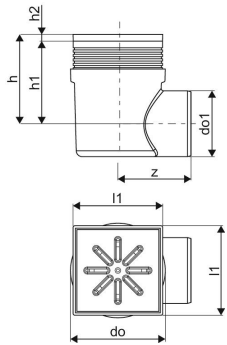

| Item no. | Parametrai | l1 mm | do mm | do1 mm | z mm | h mm | h1 mm | h2 mm | pakuotė 2 | pakuotė | UOM |
|----------------|--------------------|----------|----------|-----------|---------|---------|----------|----------|-----------|---------|------|
| 1136457 | 150mmx150mm FI 110 | 150 | 158 | 110 | 122 | 149 | 138 | 11 | 190 | 1 | vnt. |
| 1136456 | 100mmx100mm FI 50 | 107 | 112 | 50 | 100 | 124 | 116 | 8 | 288 | 1 | vnt. |

Uponor Aqua Ambient trapo sandariklis standard

- Prijungimai prie DN 50 ir DN 110 nuotekų vamzdžių
- Srauto greitis: DN 50 - 0,8 l/s ir DN 110 - 1,4 l/s
- Nerūdijančio plieno grotelės
- Polipropileno korpusas

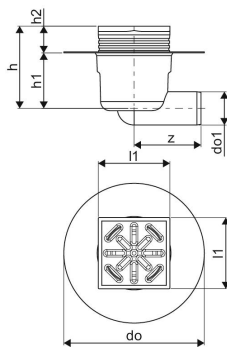

| Item no. | Parametrai | l1 mm | do mm | do1 mm | z mm | h mm | h1 mm | h2 mm | pakuotė 2 | pakuotė | UOM |
|----------------|------------|----------|----------|-----------|---------|---------|----------|----------|-----------|---------|------|
| 1136458 | FI 50 | 107 | 210 | 50 | 100 | 124 | 83 | 40 | 180 | 1 | vnt. |

Aqua Ambient

Uponor Aqua Ambient vertikalus trapas classic/arco

- Prijungimas prie DN 50 nuotekų vamzdžių
- Srauto greitis: 0,8 l/s
- Nerūdijančio plieno grotelės
- Polipropileno korpusas

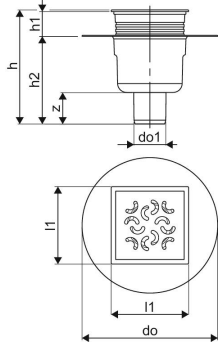

| Item no. | Parametrai | l1 mm | do mm | do1 mm | z mm | h mm | h1 mm | h2 mm | pakuotė 2 | pakuotė | UOM |
|----------------|------------|----------|----------|-----------|---------|---------|----------|----------|-----------|---------|------|
| 1136462 | F1 50 | 120 | 210 | 49,2 | 49 | 177 | 38 | 136 | 180 | 1 | vnt. |

Uponor Aqua Ambient vertikalus trapas classic/spot

- Prijungimas prie DN 50 nuotekų vamzdžių
- Srauto greitis: 0,8 l/s
- Nerūdijančio plieno grotelės
- Polipropileno korpusas

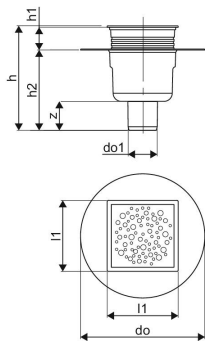

| Item no. | Parametrai | l1 mm | do mm | do1 mm | z mm | h mm | h1 mm | h2 mm | pakuotė 2 | pakuotė | UOM |
|----------------|------------|----------|----------|-----------|---------|---------|----------|----------|-----------|---------|------|
| 1136463 | F1 50 | 120 | 210 | 49 | 49 | 177 | 38 | 136 | 180 | 1 | vnt. |

Aqua Ambient

Uponor Aqua Ambient vertikalus trapas classic/cube

- Prijungimas prie DN 50 nuotekų vamzdžių
- Srauto greitis: 0,8 l/s
- Nerūdijančio plieno grotelės
- Polipropileno korpusas

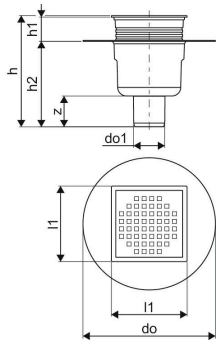

| Item no. | Parametrai | l1 mm | do mm | do1 mm | z mm | h mm | h1 mm | h2 mm | | | | |
|----------------|------------|----------|----------|-----------|---------|---------|----------|----------|--|-----------|---------|------|
| 1136464 | FI 50 | 120 | 210 | 49 | 49 | 177 | 38 | 136 | | pakuotė 2 | pakuotė | UOM |
| | | | | | | | | | | 180 | 1 | vnt. |

Uponor Aqua Ambient praeinantis trapas super/arco

- Prijungimas prie DN 50 nuotekų vamzdžių
- Srauto greitis: 0,4 l/s
- Žemų grindų konstrukcijoms
- Nerūdijančio plieno grotelės
- Polipropileno korpusas

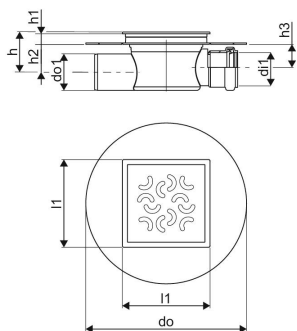

| Item no. | Parametrai | di1 mm | l1 mm | do mm | do1 mm | h mm | h1 mm | h2 mm | | | | |
|----------------|------------|-----------|----------|----------|-----------|---------|----------|----------|--|-----------|---------|------|
| 1136465 | FI 50 | 45,7 | 120 | 220 | 50 | 55 | 38 | 38 | | pakuotė 2 | pakuotė | UOM |
| | | | | | | | | | | 300 | 1 | vnt. |

Aqua Ambient

Uponor Aqua Ambient praeinantis trapas super/spot

- Prijungimas prie DN 50 nuotekų vamzdžių
- Srauto greitis: 0,4 l/s
- Žemų grindų konstrukcijoms
- Nerūdijančio plieno grotelės
- Polipropileno korpusas

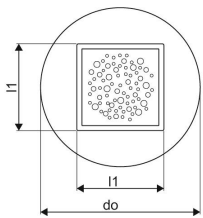
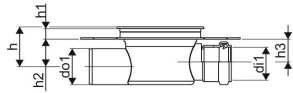
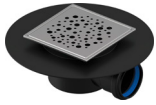

| Item no. | Parametrai | di1 mm | l1 mm | do mm | do1 mm | h mm | h1 mm | h2 mm | pakuotė 2 | pakuotė | UOM |
|----------------|------------|-----------|----------|----------|-----------|---------|----------|----------|-----------|---------|------|
| 1136466 | FI 50 | 45,7 | 120 | 220 | 50 | 55 | 38 | 38 | 300 | 1 | vnt. |

Uponor Aqua Ambient vertikalus trapas standard

- Prijungimai prie DN 50 ir DN 110 nuotekų vamzdžių
- Srauto greitis: DN 50 - 0,8 l/s ir DN 110 - 1,4 l/s
- Nerūdijančio plieno grotelės
- Polipropileno korpusas

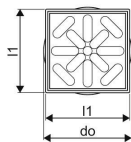
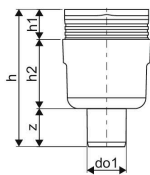

| Item no. | Parametrai | l1 mm | do mm | do1 mm | z mm | h mm | h1 mm | h2 mm | pakuotė 2 | pakuotė | UOM |
|----------------|--------------------|----------|----------|-----------|---------|---------|----------|----------|-----------|---------|------|
| 1136469 | 100mmx100mm FI 50 | 107 | 112 | 50 | 49 | 176 | 39 | 89 | 336 | 1 | vnt. |
| 1136470 | 150mmx150mm FI 110 | 150 | 158 | 110 | 58 | 163 | 58 | 11 | 196 | 1 | vnt. |

Aqua Ambient

Uponor Aqua Ambient vertikalus trapas c standard

- Prijungimai prie DN 50 ir DN 110 nuotekų vamzdžių
- Srauto greitis: DN 50 - 0,8 l/s ir DN 110 - 1,4 l/s
- Nerūdijančio plieno grotelės
- Polipropileno korpusas

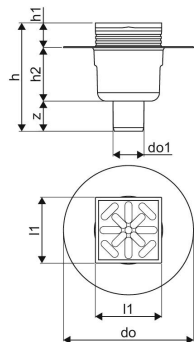

| Item no. | Parametrai | l1 mm | do mm | do1 mm | z mm | h mm | h1 mm | h2 mm | pakuotė 2 | pakuotė | UOM |
|----------------|------------|----------|----------|-----------|---------|---------|----------|----------|-----------|---------|------|
| 1136471 | F1 50 | 107 | 210 | 50 | 49 | 176 | 40 | 87 | 180 | 1 | vnt. |

Uponor Decibel nuotekų sistema



Decibel

DECIBEL alkūnė 15°

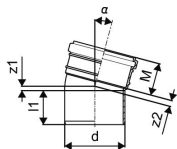

| Item no. | Parametrai | l1 mm | α Degree | d mm | M mm | z1 mm | z2 mm | α | pakuotė 2 | pakuotė | UOM |
|----------------|------------|----------|-------------|---------|---------|----------|----------|----|-----------|---------|------|
| 1000199 | 50 15 DEG | 46 | 15 | 50 | 44 | 4 | 5 | 15 | 1440 | 30 | vnt. |
| 1000203 | 75 15 DEG | 55 | 15 | 75 | 52 | 5 | 8 | 15 | 600 | 25 | vnt. |
| 1087216 | 160 15 DEG | 107 | 15 | 160 | 82 | 11 | 36 | 15 | 80 | 10 | vnt. |

DECIBEL alkūnė 15°

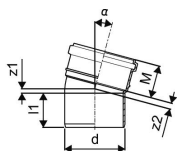

| Item no. | Parametrai | l1 mm | α Degree | d mm | M mm | z1 mm | z2 mm | α | pakuotė 2 | pakuotė | UOM |
|----------------|------------|----------|-------------|---------|---------|----------|----------|---|-----------|---------|------|
| 1122297 | 110 15 DEG | 62 | 15 | 110 | 59 | 8 | 11 | | 240 | 20 | vnt. |

DECIBEL vamzdis

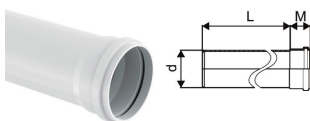

| Item no. | Parametrai | L m | d mm | M mm | pakuotė 2 | pakuotė | UOM |
|----------------|------------|--------|---------|---------|-----------|---------|------|
| 1088228 | 50 | 0,5 | 50 | 43 | 320 | 20 | vnt. |
| 1000196 | 50 | 1 | 50 | 43 | 126 | 6 | vnt. |
| 1092380 | 50 | 2 | | | 126 | 6 | vnt. |
| 1092431 | 75 | 2 | | | 56 | 4 | vnt. |
| 1092381 | 110 | 2 | | | 40 | 4 | vnt. |
| 1000193 | 50 | 3 | 50 | 43 | 126 | 6 | vnt. |
| 1088229 | 75 | 0,5 | 75 | 51 | 200 | 25 | vnt. |
| 1000197 | 75 | 1 | 75 | 51 | 56 | 4 | vnt. |
| 1000194 | 75 | 3 | 75 | 51 | 56 | 4 | vnt. |
| 1096448 | 110 | 0,25 | 110 | 58 | 120 | 10 | vnt. |
| 1088230 | 110 | 0,5 | 110 | 58 | 80 | 10 | vnt. |
| 1000198 | 110 | 1 | 110 | 58 | 40 | 4 | vnt. |
| 1000195 | 110 | 3 | 110 | 58 | 40 | 4 | vnt. |
| 1087215 | 160 | 1 | 160 | 82 | | 28 | vnt. |
| 1087214 | 160 | 3 | 160 | 82 | | 28 | vnt. |

Decibel

DECIBEL alkūnė 30°

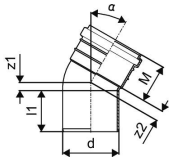

| Item no. | Parametrai | l1 mm | α Degree | d mm | M mm | z1 mm | z2 mm | α | pakuotė 2 | pakuotė | UOM |
|----------------|------------|----------|-------------|---------|---------|----------|----------|----|-----------|---------|------|
| 1000200 | 50 30 DEG | 47 | 30 | 50 | 44 | 8 | 10 | 30 | 1200 | 25 | vnt. |
| 1000204 | 75 30 DEG | 55 | 30 | 75 | 52 | 11 | 14 | 30 | 480 | 20 | vnt. |
| 1087217 | 160 30 DEG | 117 | 30 | 160 | 81 | 21 | 37 | 30 | 80 | 10 | vnt. |

DECIBEL alkūnė 30°

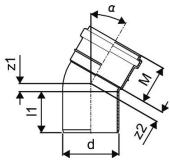

| Item no. | Parametrai | l1 mm | α Degree | d mm | M mm | z1 mm | z2 mm | α | pakuotė 2 | pakuotė | UOM |
|----------------|------------|----------|-------------|---------|---------|----------|----------|---|-----------|---------|------|
| 1122298 | 110 30 DEG | 61 | 30 | 110 | 59 | 16 | 18 | | 240 | 20 | vnt. |

DECIBEL alkūnė 45°

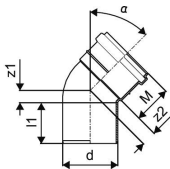

| Item no. | Parametrai | l1 mm | α Degree | d mm | M mm | z1 mm | z2 mm | α | pakuotė 2 | pakuotė | UOM |
|----------------|------------|----------|-------------|---------|---------|----------|----------|----|-----------|---------|------|
| 1000201 | 50 45 DEG | 46 | 45 | 50 | 44 | 12 | 14 | 45 | 960 | 20 | vnt. |
| 1000205 | 75 45 DEG | 55 | 45 | 75 | 52 | 17 | 20 | 45 | 480 | 20 | vnt. |
| 1000209 | 110 45 DEG | 63 | 45 | 110 | 59 | 23 | 27 | 45 | 216 | 18 | vnt. |
| 1087218 | 160 45 DEG | 117 | 45 | 160 | 77 | 36 | 40 | 45 | 64 | 8 | vnt. |

DECIBEL alkūnė 88,5°

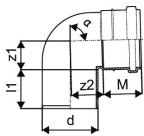
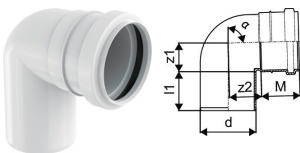

| Item no. | Parametrai | l1 mm | α Degree | d mm | M mm | z1 mm | z2 mm | α | pakuotė 2 | pakuotė | UOM |
|----------------|--------------|----------|-------------|---------|---------|----------|----------|------|-----------|---------|------|
| 1000202 | 50 88,5 DEG | 47 | 89 | 50 | 44 | 26 | 29 | 88,5 | 960 | 20 | vnt. |
| 1000206 | 75 88,5 DEG | 53 | 89 | 75 | 52 | 38 | 43 | 88,5 | 480 | 20 | vnt. |
| 1000210 | 110 88,5 DEG | 60 | 89 | 110 | 59 | 65 | 68 | 88,5 | 120 | 10 | vnt. |

DECIBEL alkūnė suapvalint. 88,5°

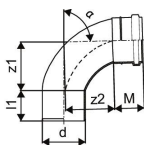
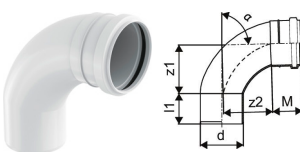

| Item no. | Parametrai | l1 mm | α Degree | d mm | M mm | z1 mm | z2 mm | α | pakuotė 2 | pakuotė | UOM |
|----------------|--------------|----------|-------------|---------|---------|----------|----------|------|-----------|---------|------|
| 1000211 | 110 88,5 DEG | 63 | 89 | 110 | 59 | 104 | 105 | 88,5 | 120 | 15 | vnt. |
| 1087219 | 160 87,5 DEG | 74 | 89 | 160 | 77 | 161 | 158 | 88,5 | 48 | 6 | vnt. |

Decibel

DECIBEL trišakis 45°

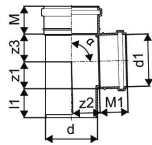

| Item no. | Parametrai | l1 mm | α Degree | d mm | d1 mm | M mm | M1 mm | z1 mm | z2 mm | z3 mm | α | pakuotė 2 | pakuotė | UOM |
|----------|----------------|----------|-------------|---------|----------|---------|----------|----------|----------|----------|----|-----------|---------|------|
| 1000212 | 50/50-45 DEG | 46 | 45 | 50 | 50 | 44 | 44 | 11 | 61 | 61 | 45 | 480 | 10 | vnt. |
| 1000213 | 75/50-45 DEG | 54 | 45 | 75 | 50 | 52 | 44 | 2 | 78 | 73 | 45 | 360 | 15 | vnt. |
| 1000214 | 75/75-45 DEG | 54 | 45 | 75 | 75 | 52 | 52 | 16 | 91 | 91 | 45 | 240 | 20 | vnt. |
| 1000215 | 110/50-45 DEG | 61 | 45 | 110 | 50 | 59 | 44 | 20 | 113 | 95 | 45 | 180 | 15 | vnt. |
| 1000216 | 110/75-45 DEG | 62 | 45 | 110 | 75 | 59 | 52 | 2 | 116 | 109 | 45 | 120 | 15 | vnt. |
| 1000217 | 110/110-45 DEG | 61 | 45 | 110 | 110 | 59 | 59 | 13 | 133 | 133 | 45 | 80 | 10 | vnt. |
| 1087220 | 160/110-45 DEG | 123 | 45 | 160 | 110 | 81 | 64 | 3 | 173 | 196 | 45 | 32 | 4 | vnt. |
| 1087221 | 160/160-45 DEG | 87 | 45 | 160 | 160 | 81 | 81 | 34 | 196 | 196 | 45 | 32 | 4 | vnt. |

DECIBEL trišakis 88,5°

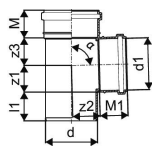

| Item no. | Parametrai | l1 mm | α Degree | d mm | M mm | M1 mm | z1 mm | z2 mm | z3 mm | α | pakuotė 2 | pakuotė | UOM |
|----------|------------------|----------|-------------|---------|---------|----------|----------|----------|----------|------|-----------|---------|------|
| 1000218 | 50/50-88,5 DEG | 48 | 89 | 50 | 44 | 44 | 25 | 27 | 27 | 88,5 | 720 | 15 | vnt. |
| 1000219 | 75/50-88,5 DEG | 55 | 89 | 75 | 52 | 44 | 25 | 27 | 39 | 88,5 | 360 | 15 | vnt. |
| 1000220 | 75/75-88,5 DEG | 55 | 89 | 75 | 52 | 52 | 38 | 48 | 48 | 88,5 | 240 | 10 | vnt. |
| 1000221 | 110/50-88,5 DEG | 64 | 89 | 110 | 59 | 44 | 28 | 55 | 27 | 88,5 | 180 | 15 | vnt. |
| 1000222 | 110/75-88,5 DEG | 61 | 89 | 110 | 59 | 52 | 38 | 47 | 65 | 88,5 | 180 | 15 | vnt. |
| 1000223 | 110/110-88,5 DEG | 61 | 89 | 110 | 59 | 59 | 57 | 58 | 59 | 88,5 | 120 | 15 | vnt. |

DECIBEL trišakis 88,5° kampinis

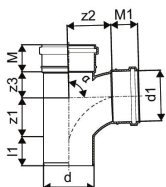

| Item no. | Parametrai | l1 mm | α Degree | d mm | d1 mm | M mm | M1 mm | z1 mm | z2 mm | z3 mm | α | pakuotė 2 | pakuotė | UOM |
|----------|------------------|----------|-------------|---------|----------|---------|----------|----------|----------|----------|------|-----------|---------|------|
| 1000224 | 110/110-88,5 DEG | 72 | 89 | 110 | 110 | 59 | 59 | 58 | 94 | 57 | 88,5 | 80 | 10 | vnt. |

DECIBEL keturšakis 110/110 88,5°

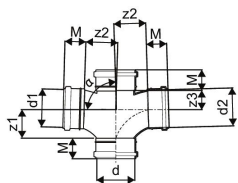

| Item no. | Parametrai | α Degree | d mm | d1 mm | d2 mm | M mm | z1 mm | z2 mm | z3 mm | α | pakuotė 2 | pakuotė | UOM |
|----------|------------------|-------------|---------|----------|----------|---------|----------|----------|----------|------|-----------|---------|------|
| 1000225 | 110/110-88,5 DEG | 89 | 110 | 110 | 110 | 59 | 84 | 94 | 57 | 88,5 | 40 | 5 | vnt. |

Decibel

DECIBEL kompensacinė mova

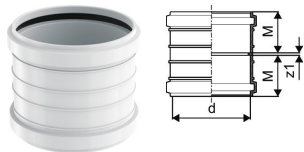

| Item no. | Parametrai | d mm | M mm | z1 mm | pakuotė 2 | pakuotė | UOM |
|----------------|------------|---------|---------|----------|-----------|---------|------|
| 1000226 | 50 | 50 | 43 | 3 | 1440 | 30 | vnt. |
| 1000227 | 75 | 75 | 51 | 4 | 600 | 25 | vnt. |
| 1087222 | 160 | 160 | 75 | 4 | 96 | 12 | vnt. |

DECIBEL kompensacinė mova



| Item no. | Parametrai | d mm | M mm | z1 mm | pakuotė 2 | pakuotė | UOM |
|----------------|------------|---------|---------|----------|-----------|---------|------|
| 1122299 | 110 | 110 | 58 | 4 | 300 | 25 | vnt. |

DECIBEL remontinė mova

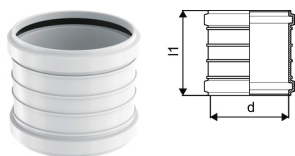

| Item no. | Parametrai | l1 mm | d mm | pakuotė 2 | pakuotė | UOM |
|----------------|------------|----------|---------|-----------|---------|------|
| 1000229 | 50 | 89 | 50 | 1440 | 30 | vnt. |
| 1000230 | 75 | 106 | 75 | 600 | 25 | vnt. |
| 1087223 | 160 | 154 | 160 | 144 | 18 | vnt. |

DECIBEL remontinė mova

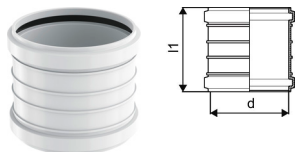

| Item no. | Parametrai | l1 mm | d mm | pakuotė 2 | pakuotė | UOM |
|----------------|------------|----------|---------|-----------|---------|------|
| 1122302 | 110 | 120 | 110 | 300 | 25 | vnt. |

DECIBEL redukcinė jungtis

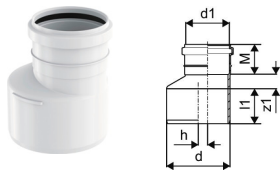

| Item no. | Parametrai | l1 mm | d mm | d1 mm | h mm | M mm | z1 mm | pakuotė 2 | pakuotė | UOM |
|----------------|------------|----------|---------|----------|---------|---------|----------|-----------|---------|------|
| 1000232 | 75/50 | 53 | 75 | 50 | 12 | 44 | 18 | 720 | 15 | vnt. |
| 1000233 | 110/50 | 62 | 110 | 50 | 28 | 44 | 38 | 360 | 15 | vnt. |
| 1000234 | 110/75 | 61 | 110 | 75 | 16 | 52 | 26 | 360 | 15 | vnt. |
| 1087224 | 160/110 | 106 | 160 | 110 | 25 | 60 | 32 | 192 | 24 | vnt. |

DECIBEL pravala

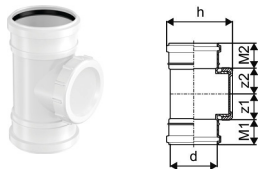

| Item no. | Parametrai | d mm | h mm | M1 mm | M2 mm | z1 mm | z2 mm | pakuotė 2 | pakuotė | UOM |
|----------------|------------|---------|---------|----------|----------|----------|----------|-----------|---------|------|
| 1000235 | 75 | 75 | 135 | 52 | 52 | 43 | 43 | 360 | 15 | vnt. |
| 1118177 | 110 | | | | | | | 120 | 10 | vnt. |

Decibel

DECIBEL revizija

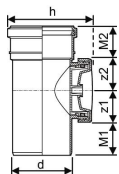

| Item no. | Parametrai | l1 mm | d mm | h mm | M mm | z1 mm | z2 mm | pakuotė 2 | pakuotė | UOM |
|----------------|------------|----------|---------|---------|---------|----------|----------|-----------|---------|------|
| 1118178 | 110 | | | | | | | 120 | 10 | vnt. |
| 1087225 | 160 | 84 | 160 | 208 | 77 | 53 | 63 | 48 | 6 | vnt. |

DECIBEL ilga kompensacinė mova

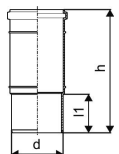

| Item no. | Parametrai | l1 mm | d mm | h mm | | | | pakuotė 2 | pakuotė | UOM |
|----------------|------------|----------|---------|---------|--|--|--|-----------|---------|------|
| 1000237 | 110 | 83 | 110 | 265 | | | | 120 | 10 | vnt. |

Uponor NAUJIENA!

Puikus sprendimas – Uponor HypAir alsuokliai



Pranašumai:

- Galimi du dydžiai, tinkantys įvairiems metalinių ir plastikinių nuotekų vamzdžiams.
- Greitas ir paprastas montavimas, nereikalaujantis įrankių.
- Po montavimo nereikalinga jokia papildoma priežiūra.
- Nereikia įrenginėti brangiai kainuojančių ventiliacinių stogo angų.
- Suteikia platesnes vandentiekio prietaisų išdėstymo galimybes.
- Sumažinamas triukšmas vamzdynuose.

Uponor HypAir alsuokliai neleidžia nuotekų sistemose išsiskirti dujoms ir užkerta kelią nemaloniems kvapams.



HypAir

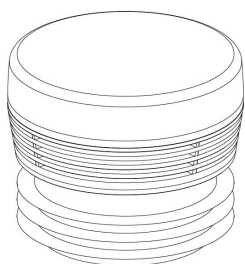

Uponor HypAir vakuuminiai vožtuvai padeda tinkamai vėdinti būsto nuotekų sistemą. Jie patikimai užkerta kelią nepageidaujama dujų ir kvapų patekimui iš nuotekų sistemos į gyvenamąją zoną.

Privalumai

Universalus 2 elementų asortimentas, apimantis 32-110 mm matmenis
Sertifikuota klasifikacija A1 acc EN 12380
Veikia vyraujant nuo -20°C iki +60°C temperatūrai
Leidžia padidinti atstumą tarp įrenginių ir stovų
Nereikalauja papildomos priežiūros



Aprašymas

Uponor HypAir alsuokliai leidžia orui patekti į nuotekų sistemą, kai vamzdynų sistemoje atsiranda neigiamas slėgis. Uponor HypAir alsuoklių vožtuvus uždaro gravitacija ir užsandarina ventilacijos angą esant nuliniam arba teigiamam slėgiui nuotekų sistemoje.

Pritaikymas

Buitinių nuotekų sistemos vėdinimas pagal statybos reglamentą.

Sertifikavimas

Sertifikuota: Class A1 acc EN 12380, TÜV.

Uponor HypAir alsuoklis



| Item no. | Parametrai | di1 mm | di2 mm | l mm | l1 mm | do mm | do1 mm | do2 mm | do3 mm | pakuotė 2 | pakuotė | UOM |
|----------|------------|-----------|-----------|---------|----------|----------|-----------|-----------|-----------|-----------|---------|------|
| 1134571 | 70-110 | 75 | 70 | 108 | 46 | 125 | 110 | 100 | 90 | 27 | 1 | vnt. |
| 1134572 | 32-63 | 40 | 32 | 80 | 35 | 70 | 63 | - | 50 | 100 | 1 | vnt. |

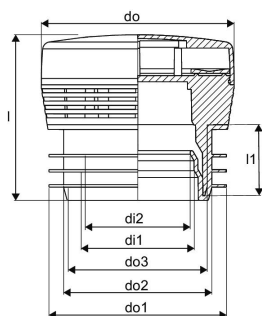

Uponor Comfort Pipe PLUS

Uponor šildymas ir vėsinimas paviršiais



Minitec

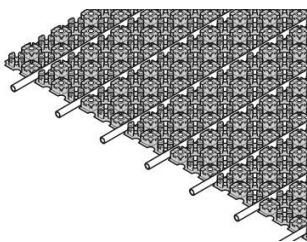

Uponor Minitec yra sprendimas tinkantis grindiniam šildymui jau esančiose išlygintų paviršių, medienos ar plytelėmis iškoltose grindyse. Sumontuotos sistemos aukštis tik 15mm, į kurį įeina

lipnus folijos elementas bei PE-Xa 9.9mm vamzdis. Minitec optimizuotas šalia paviršiniam šildymui gyvenamuosiuose pastatuose.

Privalumai

Nedidelis aukštis: puikiai tinka integracijai į renovacijas

Lengva: greitas, efektyvus montavimas, atliekamas vieno techniko

Komfortas: trumpas užšilimo laikas, greitas temperatūros valdymo atsakas

Energijos taupymas: žema veikimo temperatūra



Uponor Minitec Y užveržiamas adapteris

- Pagamintas iš žalvario
- 3/4 Euro
- 2 kilpoms

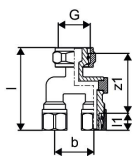

| Item no. | Parametrai | G | I | l1 | b | z1 | | pakuotė 2 | pakuotė | UOM |
|----------------|-----------------|-----|----|----|----|----|--|-----------|---------|------|
| | | mm | mm | mm | mm | mm | | | | |
| 1016692 | 2x9,9-3/4" Euro | 3/4 | 64 | 13 | 30 | 46 | | | 50 | vnt. |

Uponor Comfort Pipe Minitec

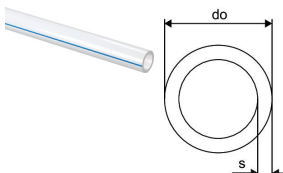

| Item no. | Parametrai | do | s | spalva | p | | | | | |
|----------------|--------------|-----|-----|----------|-----|--|--|------|-----|---|
| | | mm | mm | - | bar | | | | | |
| 1063287 | 9,9x1,1 60m | 9,9 | 1,1 | bespalvė | 6 | | | 840 | 60 | m |
| 1063289 | 9,9x1,1 240m | 9,9 | 1,1 | bespalvė | 6 | | | 2640 | 240 | m |
| 1063381 | 9,9x1,1 480m | 9,9 | 1,1 | bespalvė | 6 | | | 2880 | 480 | m |

Tacker

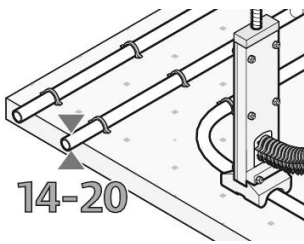

Visi Uponor Tacker sistemos komponentai sukurti, kad vienas kitam puikiai tiktų. Plokštės su termine bei garso izoliacija yra aprūpintos plėšimui atspariu paviršiumi bei įspaustu montavimo tinkleliu. Tai

padeda lengviau sumontuoti sistemos vamzdžius. Visi komponentai sukurti taip, kad užtikrintų optimalią saugą ir patikimą veikimą.

Privalumai

Lankstumas: galimos kompozicinės plokštės arba ritiniai, skirtingi šilumos ir garso izoliacijos sluoksniai
Tinkama visų tipų grindims

Greitai montuojama: integruota izoliacija bei danga
Universalūs vamzdžių laikikliai (smeigės) – 14 – 20mm vamzdžiams

Lengvai montuojama: ergonominis smeigių montavimo įrankis



Aprašymas

- Tacker grindų šildymo plokščių sistema, susideda iš folijos, laminuotos ant EPS pagal EN 13163 ir DIN 4108-10.
- EN 13501-1 degumo klasė E
- degumo klasė B2 pagal DIN 4102
- folija ant plokštės išspausdinama 100x100mm tinklelio raštu

Pritaikymas

- grindinis šildymas ir vėsinimas
- skirta naudoti su cementinio ir anhidritinio pagrindo skiediniais

Sertifikavimas

- DIN CERTCO: 7F077-F, 7F185-F, 7F216-F, 7F278-F

Uponor Tacker permatoma plėvelė

- PE folija, skirta Tacker sistemos montavimui ant esamos šilumos izoliacijos
- Skaidri
- Su atspautu žymėjimu 100x100 mm

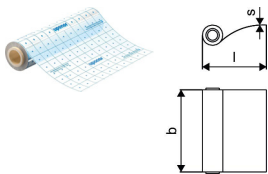

| Item no. | Parametrai | s mm | b mm | pakuočių 2 | pakuočių | UOM |
|----------|-----------------|---------|---------|------------|----------|----------------|
| 1122372 | 0,2mm 100x1,03m | 0,2 | 1030 | 2884 | 103 | m ² |

Uponor Multi apvado juosta su folija HB

- Su lipnia juoste, DIN 18560
- Pagaminta iš polietileno

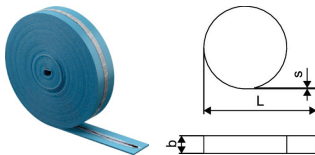

| Item no. | Parametrai | L m | b mm | s mm | pakuočių 2 | pakuočių | UOM |
|----------|------------|--------|---------|---------|------------|----------|-----|
| 1135494 | 150x8mm | 50 | 150 | 8 | | 250 | m |

Tacker

Uponor Fix fiksavimo juostos tvirtinimas

- Fiksavimo smeigė
- 14 - 20 mm vamzdžiams

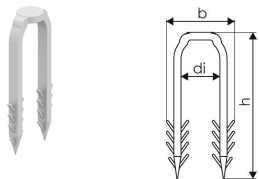

| Item no. | Parametrai | di mm | b mm | h mm | pakuotė 2 | pakuotė | UOM |
|----------------|------------|----------|---------|---------|-----------|---------|------|
| 1135498 | h=66mm | 18 | 31 | 66 | 3600 | 200 | vnt. |

Uponor Comfort Pipe PLUS vamzdis

- 6/10 barai prie 90°C/70°C

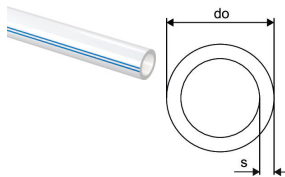

| Item no. | Parametrai | L m | do mm | s mm | spalva | p bar | pakuotė 2 | pakuotė | UOM |
|----------------|------------|--------|----------|---------|--------|----------|-----------|---------|-----|
| 1009227 | 17x2,0 | 640m | 17 | 2 | balta | 6 | 1280 | 640 | m |

Uponor Smart grindinio šildymo vamzdis

- grindinio šildymo vamzdis iš PE-RT
- atitinka ISO 22391 ir deguonies difuzijos atsparumo reikalavimą pagal DIN 4726 standartą
- suderinami su Uponor Smart kompresinėmis jungtimis
- pritaikymo klasė 4
- darbinis slėgis 6 barai 70 ° C temperatūroje

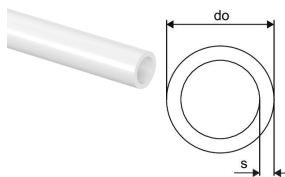

| Item no. | Parametrai | do mm | s mm | spalva | p bar | pakuotė 2 | pakuotė | UOM | |
|----------------|------------|----------|---------|--------|----------|-----------|---------|-----|---|
| 1086575 | 16x2,0 | 240m | 16 | 2 | bespalvė | 6 | 1440 | 240 | m |
| 1086576 | 16x2,0 | 640m | 16 | 2 | bespalvė | 6 | 1280 | 640 | m |
| 1086577 | 20x2,0 | 240m | 20 | 2 | bespalvė | 6 | 960 | 240 | m |
| 1086578 | 20x2,0 | 480m | 20 | 2 | bespalvė | 6 | 960 | 480 | m |

Uponor MLCP RED vamzdis



| Item no. | Parametrai | L m | do mm | s mm | pakuotė 2 | pakuotė | UOM | |
|----------------|------------|--------|----------|---------|-----------|---------|-----|---|
| 1096010 | 14x1,6 | 240m | 240 | 14 | 1,6 | 3120 | 240 | m |
| 1096011 | 14x1,6 | 480m | 480 | 14 | 1,6 | 3360 | 480 | m |

Uponor Vario užveržiama jungtis vid. sr. MLCP Red

- Pagamintas iš žalvario
- Kompresinis adapteris su 3/4 colių sriegiu su vidiniu sriegiu, skirtas prijungti Uponor MLCP raudonus šildymo UFH / C vamzdžius prie Uponor kolektorių.
- Sandarinimo žiedo spalva: raudona

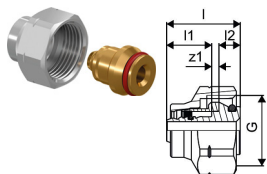

| Item no. | Parametrai | l mm | l1 mm | l2 mm | z1 mm | pakuotė 2 | pakuotė | UOM |
|----------------|------------------|---------|----------|----------|----------|-----------|---------|------|
| 1000117 | 14x1,6-3/4" Euro | 27 | 17 | 8 | 3 | 80 | 20 | vnt. |

Tacker

Uponor Tacker smeigė trumpa set = 300pce

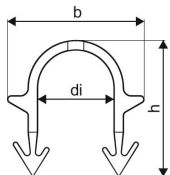

| Item no. | Parametrai | di mm | b mm | h mm | pakuotė 2 | pakuotė | UOM |
|----------------|----------------|----------|---------|---------|-----------|---------|--------|
| 1140123 | 14-17mm h=35mm | 20 | 36 | 36 | 28 | 1 | kompl. |

Uponor Tacker Tacker smeigė 14-20mm vamzdžiams, H=40mm set = 1000pce

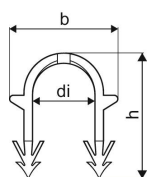

| Item no. | Parametrai | di mm | b mm | h mm | pakuotė 2 | pakuotė | UOM |
|----------------|----------------|----------|---------|---------|-----------|---------|--------|
| 1140159 | 14-20mm h=40mm | 19 | 38 | 40 | 8 | 1 | kompl. |

Uponor Tacker smeigė ilga set = 250pce

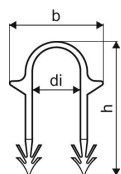

| Item no. | Parametrai | di mm | b mm | h mm | pakuotė 2 | pakuotė | UOM |
|----------------|----------------|----------|---------|---------|-----------|---------|--------|
| 1140124 | 14-20mm h=50mm | 19 | 37 | 52 | 20 | 1 | kompl. |

Uponor Tacker ilga smeigė ir įrankis

- Fiksavimo smeigė
- Parduodama kartu su Tacker įrankiu



| Item no. | Parametrai | L mm | W mm | H mm | W kg | pakuotė 2 | pakuotė | UOM |
|----------------|-----------------------|---------|---------|---------|---------|-----------|---------|--------|
| 1135546 | 14-20mm h=50mm 5000pc | 910 | 380 | 340 | 12,8 | 8 | 1 | kompl. |
| 1136264 | 14-20mm h=50mm 1250pc | 950 | 365 | 135 | 4,7 | 24 | 1 | kompl. |

Uponor Multi kampo fiksatorius

- Smūgiams atsparus plastikas
- 90° kampo fiksatorius

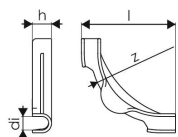

| Item no. | Parametrai | di mm | l mm | z mm | h mm | pakuotė 2 | pakuotė | UOM |
|----------------|------------|----------|---------|---------|---------|-----------|---------|------|
| 1135491 | 14-18 | 17 | 115 | 84 | 24 | 240 | 30 | vnt. |
| 1135492 | 20-22 | 20 | 144 | 100 | 28 | 140 | 35 | vnt. |

Classic

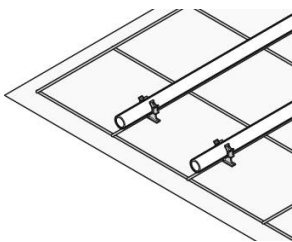

Uponor Classic yra idealus pasirinkimas grindinio šildymo / vėsinimo sistemoms gyvenamuosiuose ir komerciniuose pastatuose. Kartu su gniuždymui atsparia izoliacija, taip pat tinkamas tokioms patalpoms kaip

automobilių salonai, gamybos ir mažmeninės prekybos salės.

Privalumai

Rentabili: lanksti, greita ir lengvai montuojama
Lanksti: montavimo medžiagų pasirinkimas
Saugi: nepadaroma žala dėl izoliacijos dangos
Patikima: ilgalaikė, išbandyta sistema



Aprašymas

- Classic grindinio šildymo sistema, skirta montuoti ant terminės/garso slopinimo izoliacijos, kurią pateikia klientas.
- suprojektuota su plieniniu tinkleliu tvirtinama fiksacija, naudojant atskirus vamzdžius

Pritaikymas

- grindinis šildymas ir vėsinimas
- skirta naudoti su cementinio ir anhidritinio pagrindo skiediniais

Sertifikavimas

- DIN CERTCO: 7F004-F; 7F371-F; 7F421-F

Uponor Classic rišimo viela

- plieninė viela, skirta vamzdžiui tvirtinti prie plieninio tinklo
- skirta naudoti su Uponor rišimo įrankiu

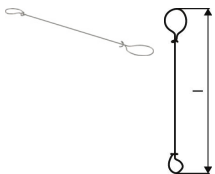

| Item no. | Parametrai | l mm | pakuočių 2 | pakuočių | UOM |
|----------|-------------------|---------|------------|----------|------|
| 1009222 | 150x1,25mm 250pcs | 150 | 250 | 1 | vnt. |

Uponor Multi apvado juosta su folija HB

- Su lipnia juoste, DIN 18560
- Pagaminta iš polietileno

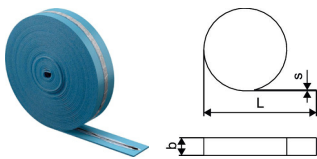

| Item no. | Parametrai | L m | b mm | s mm | pakuočių 2 | pakuočių | UOM |
|----------|------------|--------|---------|---------|------------|----------|-----|
| 1135494 | 150x8mm | 50 | 150 | 8 | 250 | 1 | m |

Uponor Comfort Pipe PLUS vamzdis

- 6/10 barai prie 90°C/70°C

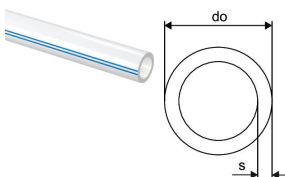

| Item no. | Parametrai | do mm | s mm | spalva | p bar | pakuočių 2 | pakuočių | UOM |
|----------|-------------|----------|---------|--------|----------|------------|----------|-----|
| 1062045 | 16x2,0 240m | 16 | 2 | balta | 6 | 1440 | 240 | m |
| 1062046 | 16x2,0 640m | 16 | 2 | balta | 6 | 1280 | 640 | m |
| 1009226 | 17x2,0 240m | 17 | 2 | balta | 6 | 1200 | 240 | m |
| 1009227 | 17x2,0 640m | 17 | 2 | balta | 6 | 1280 | 640 | m |
| 1009230 | 20x2,0 240m | 20 | 2 | balta | 6 | 960 | 240 | m |
| 1009231 | 20x2,0 480m | 20 | 2 | balta | 6 | 960 | 480 | m |

Classic

Uponor Vario užveržiama jungtis PEX

- Eurokonus
- Žalvaris

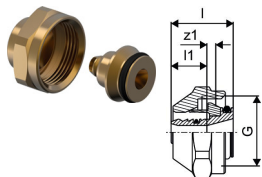

| Item no. | Parametrai | G | l | l1 | z1 | | pakuotė 2 | pakuotė | UOM |
|----------------|-------------------------------------|---------------|----|----|----|--|-----------|---------|------|
| | | " | mm | mm | mm | | | | |
| 1065284 | 16x1,8/2,0-G $\frac{3}{4}$ "FT Euro | $\frac{3}{4}$ | 23 | 13 | 3 | | 25 | 1 | vnt. |
| 1065286 | 17x2,0-G $\frac{3}{4}$ "FT Euro | $\frac{3}{4}$ | 23 | 13 | 3 | | 25 | 1 | vnt. |
| 1065290 | 20x1,9/2,0-G $\frac{3}{4}$ "FT Euro | $\frac{3}{4}$ | 24 | 14 | 3 | | 25 | 1 | vnt. |

Uponor Multi kampo fiksatorius

- Smūgiams atsparus plastikas
- 90° kampo fiksatorius

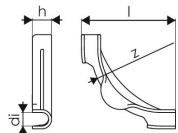

| Item no. | Parametrai | di | l | z | h | | pakuotė 2 | pakuotė | UOM |
|----------------|------------|----|-----|-----|----|--|-----------|---------|------|
| | | mm | mm | mm | mm | | | | |
| 1135491 | 14-18 | 17 | 115 | 84 | 24 | | 240 | 30 | vnt. |
| 1135492 | 20-22 | 20 | 144 | 100 | 28 | | 140 | 35 | vnt. |

Tignum 17

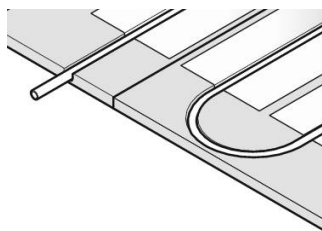

Grandinio šildymo sistemos, skirtos tiesioginiam montavimui ant medinių grindų sijų C/C 600 mm. Plytelėms reikia sauso grindų sluoksnio. Sistema montuojama su Uponor 17x2,0 mm vamzdžiais,

kreivės daromos Uponor frezavimo staklėmis arba naudojamos iš anksto sukomplektuotos tekinimo plokštės. Tignum naudojamas su šilumos emisijos plokštėmis.

Privalumai

Greitis: trumpas montavimo laikas

Lankstumas: skirtingi dangos sluoksniai tinka daugeliui grindų konstrukcijų „ant sijų“

Lengvumas: mažo svorio sistema

Plokščias: nedidelis grindų konstrukcijos aukštis



Uponor Multi šilumos paskirstymo plokštė

- aliuminio šilumos paskirstymo plokštė, skirtas naudoti Uponor sausose UFH sistemose, naudojant 17 mm vamzdį
- iš anksto supjaustyta greitam montavimui



| Item no. | Parametrai | l mm | b mm | pakuotė 2 | pakuotė | UOM |
|----------------|----------------------|---------|---------|-----------|---------|------|
| 1085592 | 17mm 1152X185X0,45mm | 1152 | 185 | 480 | 60 | vnt. |

Siccus Mini

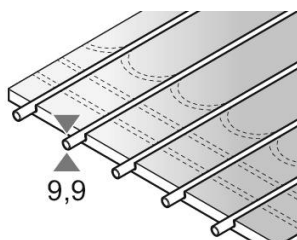

Siccus Mini sausa grindinio šildymo sistema leidžia greitai ir tiesiogiai kloti grindis ir užtikrina nedidelį statybinį aukštį bei didelį energijos vartojimo efektyvumą.

Privalumai

- Greitas ir paprastas montavimas, greitai pasiekiamas galutinis rezultatas.
- Sistema optimaliai tinka efektyviam energijos vartojimui prie žemos šilumnešio temperatūros.
- Žemo aukščio konstrukcijarukcija puikiai tinka gyvenamųjų namų renovacijoms.



Aprašymas

- Uponor Siccus Mini yra žemo aukščio sauso tipo grindų šildymo sistema su integruotu šilumai laidžiu sluoksniu, pagamintu iš aliuminio; pagal EN 1264; B konstrukcija.
- Plokštės iš XPS 400, atstumas tarp vamzdžių 100 mm.
- Skirta montuoti su Uponor Comfort 9,9 mm vamzdžiu.

Pritaikymas

- Paviršinis grindinis šildymas ir vėsinimas sauso tipo pastatuose
- Tiesioginis grindų klojimas su laminatu ir parketu
- Papildomas 6 mm sluoksnis keraminėms plytelėms ir natūraliam akmeniui
- Speciali gipso kartono plokštė vinilo ir kiliminėms grindims

Sertifikavimas

- DINCERTCO 7F515-F (laminatas, medinis parketas)
- DINCERTCO 7F514-F (keraminės plytelės, natūralus akmuo)
- DINCERTCO 7FXXX-F (18 mm gipso sluoksnis vinilui ir kiliminei dangai)

Uponor Siccus Mini plokštė

- XPS plokštė 1.200 x 600 x 15 mm
- Su visą paviršių dengiančiu aliuminio šilumos perdavimo sluoksniu
- Su integruotais vamzdžių grioveliais c-c100 mm
- Skirta naudoti su Uponor Comfort Pipe Minitec 9.9

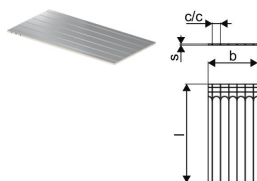

| Item no. | Parametrai | c/c mm | l mm | b mm | s mm | pakuoė 2 | pakuoė | UOM |
|----------------|---------------|-----------|---------|---------|---------|----------|--------|----------------|
| 1122381 | 1200x600x15mm | 100 | 1200 | 600 | 15 | 144 | 7.2 | m ² |

Uponor Comfort Pipe Minitec

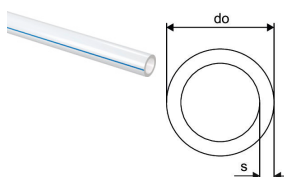

| Item no. | Parametrai | do mm | s mm | spalva | p bar | pakuoė 2 | pakuoė | UOM |
|----------------|--------------|----------|---------|----------|----------|----------|--------|-----|
| 1063287 | 9,9x1,1 60m | 9,9 | 1,1 | bespalvė | 6 | 840 | 60 | m |
| 1063289 | 9,9x1,1 240m | 9,9 | 1,1 | bespalvė | 6 | 2640 | 240 | m |
| 1063381 | 9,9x1,1 480m | 9,9 | 1,1 | bespalvė | 6 | 2880 | 480 | m |

Siccus Mini

Uponor Siccus Mini Plytelių pagrindo plokštė

- Sintetinio pluošto plokštė 1.000 x 600 x 6 mm
- Siccus Mini atskiriamoji plytelių pagrindo plokštė (naudojimui su natūraliu akmeniu ir keraminėmis plytelėmis)
- Naudojimui tik su Siccus Mini sistema

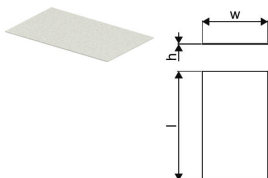

| Item no. | Parametrai | L m | l mm | h mm | w mm | pakuoė 2 | pakuoė | UOM |
|----------------|--------------|--------|---------|---------|---------|----------|--------|----------------|
| 1139793 | 1000x600x6mm | 1 | 1000 | 6 | 600 | 90 | 3 | m ² |

Uponor Siccus Mini Kraštų apsaugai

- Sintetinio pluošto juostelė 1.000 x 45 x 15 mm
- Siccus Mini įrengimui su keraminių plytelių ir natūralaus akmens grindimis privalomas kraštų apvadas šalia sienų ir durų angų

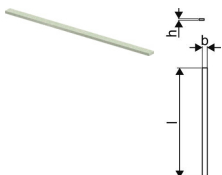

| Item no. | Parametrai | L m | l mm | b mm | h mm | pakuoė 2 | pakuoė | UOM |
|----------------|--------------|--------|---------|---------|---------|----------|--------|-----|
| 1139794 | 1000x45x15mm | 1 | 1000 | 45 | 15 | 800 | 10 | m |

Uponor Siccus Mini Plokščių sujungimo juosta

- Skirtas Siccus Mini plytelių pagrindo plokščių sandūrų užklajavimui be siūlių
- Būtina montuojant su keraminėmis plytelėmis ir natūraliu akmeniu

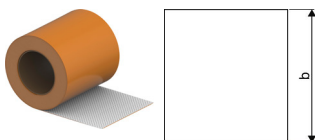

| Item no. | Parametrai | l mm | b mm | pakuoė 2 | pakuoė | UOM |
|----------------|------------|---------|---------|----------|--------|-----|
| 1139795 | 143mm 12m | 12000 | 143 | 3360 | 24 | m |

Siccus 14

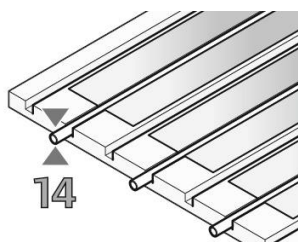

statinių konstrukcijų.

Universali Uponor Siccus 14 sistema naudojama tiek naujų statinių, tiek renovacijos projektų grindiniam šildymui bei yra tinkama įvairioms konstrukcijoms. Yra lanksti ir lengvai pritaikoma prie įvairių

Privalumai

Nedidelis aukštis ir lengva grindų konstrukcija
Greitas montavimas: viršutinis gipso sluoksnis padaro ją iškart prieinamą
Greitam ir sausam montavimui: nėra šlapių procesų, galima iš karto montuoti
Universali: naudojama su 14mm MLC ar PE-Xa vamzdžiais



Aprašymas

- Siccus grindų šildymo plokščių sistema, sudaryta iš EPS (be HBCD) plokštės pagal EN 13163 su aliuminio šilumos paskirstymo plokštėmis.
- EN 13501-1 degumo klasė E.
- degumo klasė B1 pagal DIN 4102
- Taikymo tipas pagal DIN 4108-10: DEO dh, WI
- apkrova pagal EN 1991-1-1 = 7,5 kN/m²
- montavimui su vamzdžiu c-c 150 mm
- vamzdžio matmuo 14 mm

Pritaikymas

- grindinis šildymas ir vėsinimas
- sausam montavimui
- sporto grindims

Sertifikavimas

- DIN CERTCO: 7F008-F, 7F009-F, 7F332-F

Uponor Siccus 14 rifliuota izol. plokštė

- rifliuota izoliacinė montavimo plokštė
- EPS spaudimo jėga: = 150 kPa
- R = 0,622 m²K / W



| Item no. | Parametrai | h mm | l mm | b mm | ND - | A m ² | R - reikšmė m ² K/W | G kN/m ² | pakuotė 2 | pakuotė | UOM |
|----------|-----------------|---------|---------|---------|---------|---------------------|-----------------------------------|------------------------|-----------|---------|----------------|
| 1005485 | EPS 150kPa 14mm | 1197 | 1050 | 25 | 1,25 | 0,622 | 75 | | 100 | 12.5 | m ² |

Uponor Siccus 14 šil. paskirst. plokštė

- šilumos paskirstymo plokštė iš aliuminio skirta naudoti sausose grindų konstrukcijose, naudojant 14mm vamzdį
- iš anksto supjaustyta, kad būtų lengva montuojant patrupinti
- medžiagų sunaudojimas = 5,6 vnt./m² (kai žingsnis 150mm)



| Item no. | Parametrai | l mm | b mm | pakuotė 2 | pakuotė | UOM |
|----------|----------------------|---------|---------|-----------|---------|------|
| 1005486 | 14mm 1180x120x0,45mm | 1180 | 120 | 768 | 48 | vnt. |

Siccus 14

Uponor Comfort Pipe PLUS vamzdis

- 6/10 barai prie 90°C/70°C

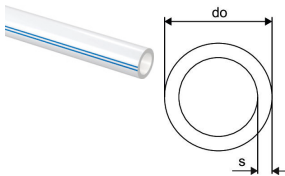

| Item no. | Parametrai | L m | do mm | s mm | spalva - | p bar | pakuotė 2 | pakuotė | UOM |
|----------------|-------------|--------|----------|---------|-------------|----------|-----------|---------|-----|
| 1062884 | 14x2,0 240m | 14 | 2 | 14 | balta | 6 | 1680 | 240 | m |

Uponor Vario užveržiama jungtis PEX

- Eurokonus
- Žalvaris

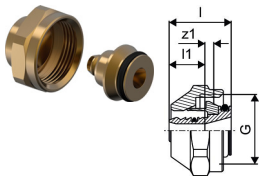

| Item no. | Parametrai | G " | l mm | l1 mm | z1 mm | pakuotė 2 | pakuotė | UOM |
|----------------|---------------------------------|---------------|---------|----------|----------|-----------|---------|------|
| 1065283 | 14x2,0-G $\frac{3}{4}$ "FT Euro | $\frac{3}{4}$ | 23 | 13 | 3 | 25 | 1 | vnt. |

Uponor Q&E mova su žiedais DR

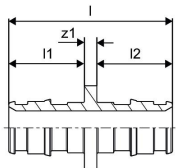

| Item no. | Parametrai | l mm | l1 mm | l2 mm | z1 mm | pakuotė 2 | pakuotė | UOM |
|----------------|------------|---------|----------|----------|----------|-----------|---------|------|
| 1058659 | 14-14 | 39 | 18 | 18 | 3 | 100 | 10 | vnt. |

Uponor MLCP RED vamzdis



| Item no. | Parametrai | L m | do mm | s mm | pakuotė 2 | pakuotė | UOM |
|----------------|-------------|--------|----------|---------|-----------|---------|-----|
| 1096010 | 14x1,6 240m | 240 | 14 | 1,6 | 3120 | 240 | m |
| 1096011 | 14x1,6 480m | 480 | 14 | 1,6 | 3360 | 480 | m |

Uponor Vario užveržiama jungtis vid. sr. MLCP Red

- Pagamintas iš žalvario
- Kompresinis adapteris su $\frac{3}{4}$ colių sriegiu su vidiniu sriegiu, skirtas prijungti Uponor MLCP raudonus šildymo UFH / C vamzdžius prie Uponor kolektorių.
- Sandarinimo žiedo spalva: raudona

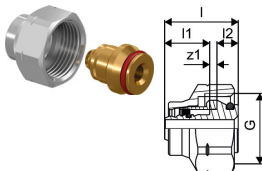

| Item no. | Parametrai | l mm | l1 mm | l2 mm | z1 mm | pakuotė 2 | pakuotė | UOM |
|----------------|-----------------------------|---------|----------|----------|----------|-----------|---------|------|
| 1000117 | 14x1,6- $\frac{3}{4}$ "Euro | 27 | 17 | 8 | 3 | 80 | 20 | vnt. |

Siccus 14

Uponor MLCP Red press mova

- Pagaminta iš alavo dengto žalvario
- Su fiksuota presavimo mova, stop žiedu, presavimo indikatoriumi, spalvų kodu.
- Presavimas be kalibravimo.

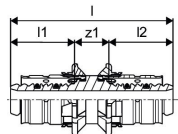

| Item no. | Parametrai | l | l1 | l2 | z1 | | pakuotė 2 | pakuotė | UOM |
|----------------|---------------|----|----|----|----|--|-----------|---------|------|
| | | mm | mm | mm | mm | | | | |
| 1048272 | 14x1,6-14x1,6 | 54 | 21 | 21 | 11 | | 80 | 20 | vnt. |

Uponor Multi apvado juosta su folija HB

- Su lipnia juoste, DIN 18560
- Pagaminta iš polietileno

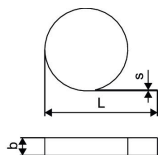

| Item no. | Parametrai | L | b | s | | pakuotė 2 | pakuotė | UOM |
|----------------|------------|----|-----|----|--|-----------|---------|-----|
| | | m | mm | mm | | | | |
| 1135494 | 150x8mm | 50 | 150 | 8 | | | 250 | m |

Uponor Multi kampo fiksatorius

- Smūgiams atsparus plastikas
- 90° kampo fiksatorius

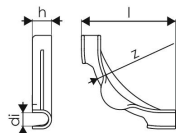

| Item no. | Parametrai | di | l | z | h | | pakuotė 2 | pakuotė | UOM |
|----------------|------------|----|-----|----|----|--|-----------|---------|------|
| | | mm | mm | mm | mm | | | | |
| 1135491 | 14-18 | 17 | 115 | 84 | 24 | | 240 | 30 | vnt. |

Siccus 20

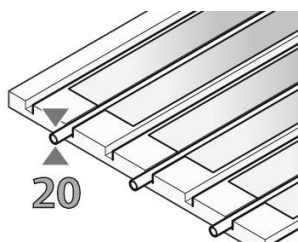

Šis efektyvus sausos konstrukcijos grindų šildymo sprendimas turi 2 izoliacinių plokščių dydžius ir yra skirtas naudoti su D20 vamzdžiais. Jis puikiai integruojamas į įvairias sausas gyvenamųjų ir komercinių pastatų konstrukcijas.

Privalumai

Ektyvus veikimas su D20 vamzdžiais
Lengvas montavimas: tinka montuoti tarp medinių sijų
Greitai ir sausiai: jokie vandens - jokio džiovimo laiko



Uponor Siccus 20 plokštė

- montavimo plokštė su AL sluoksniu ant viršaus ir grioveliais
- EPS gniuždymo jėga: = 200 kPa

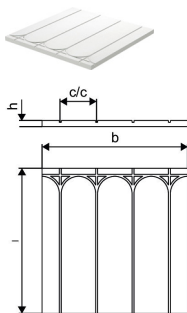

| Item no. | Parametrai | c/c mm | l mm | b mm | h mm | ND A - m ² | pakuotė 2 | pakuotė | UOM |
|----------------|-------------------|-----------|---------|---------|---------|--------------------------|-----------|---------|------|
| 1034347 | EPS 790x1200x30mm | 300 | 1200 | 790 | 30 | 30 0,948 | 25 | 5 | vnt. |

Uponor Multi šilumos paskirstymo plokštė AL

- šilumos paskirstymo plokštė pagaminta iš aliuminio
- skirta naudoti Uponor sistemose, kurių vamzdžiai yra 20mm ir žingsnis 300mm

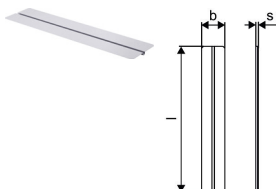

| Item no. | Parametrai | l mm | s mm | b mm | pakuotė 2 | pakuotė | UOM |
|----------------|----------------------|---------|---------|---------|-----------|---------|------|
| 1009132 | 20mm 1150x280x0,55mm | 1150 | 22 | 280 | 280 | 40 | vnt. |

Renovis

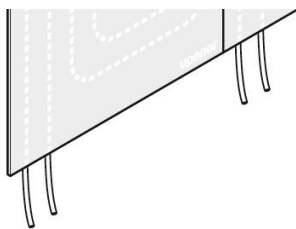

Uponor Renovis paviršiniam šildymui ir vėsinimui susideda iš gipso kartono plokščių, kuriose iš anksto įmontuoti Uponor PE-Xa vamzdžiai. Idealus pasirinkimas renovacijai, galimas terminis aktyvavimas

Privalumai

Greita ir sausa sistema: profesionalai galima sumontuoti 3 kambarius per dieną
 Taupanti energiją: žema veikimo temperatūra
 Viskas viename: spindulinis šildymas / vėsinimas bei sausa konstrukcija

per sienas ir lubas naudojant sausas konstrukcijas.
 Profesionaliam montavimui yra rekomenduojamas Tichelmann paskirstymo principas kartu su atitinkamomis Uponor jungtimis.



Aprašymas

- Renovis ruošinio šildymo ir vėsinimo sistemos, su įmontuotais vamzdžiais 9,9 mm.
- grindžiamas pluoštu sustiprintu gipso skydeliu 15 mm
- EN 13501-1 degumo klasė E
- skirtas montuoti nustatytoje sauso statybinio tipo pagrindinėse konstrukcijose

Pritaikymas

- šildymas ir vėsinimas sienomis ir lubomis
- sausam montavimui

Uponor Renovis aktyvi plokštė

- gipso plokštė su įmontuotu vamzdžiu
- aktyviam Renovis sistemos paviršiui formuoti
- šiluminis laidumas: 0,3 W/mK

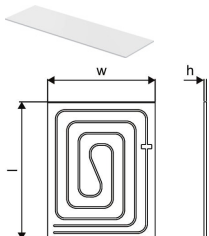

| Item no. | Parametrai | l mm | h mm | w mm | ND | A m ² | spalva | p bar | pakuotė 2 | pakuotė | UOM |
|----------|------------|------|------|------|----|------------------|----------|-------|-----------|---------|------|
| 1061173 | 800x625mm | 800 | 15 | 625 | 15 | 0,5 | RAL 7040 | 6 | 24 | 1 | vnt. |
| 1061172 | 1200x625mm | 1200 | 15 | 625 | 15 | 0,75 | RAL 7040 | 6 | 24 | 1 | vnt. |
| 1061171 | 2000x625mm | 2000 | 15 | 625 | 15 | 1,25 | RAL 7040 | 6 | 24 | 1 | vnt. |

Uponor Renovis plokštė extra

- gipso plokštė su įmontuotu vamzdžiu
- aktyviam Renovis sistemos paviršiui formuoti
- šiluminis laidumas: 0,3 W/mK
- supakuota atskirai

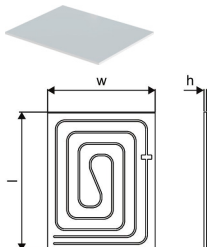

| Item no. | Parametrai | l mm | h mm | w mm | ND | A m ² | spalva | p bar | pakuotė 2 | pakuotė | UOM |
|----------|---------------|------|------|------|----|------------------|----------|-------|-----------|---------|------|
| 1063923 | 800x625x15mm | 800 | 15 | 625 | 15 | 0,5 | RAL 7040 | 6 | 24 | 1 | vnt. |
| 1063924 | 1200x625x15mm | 1200 | 15 | 625 | 15 | 0,75 | RAL 7040 | 6 | 24 | 1 | vnt. |
| 1063925 | 2000x625x15mm | 2000 | 15 | 625 | 15 | 1,25 | RAL 7040 | 6 | 24 | 1 | vnt. |

Renovis

Uponor Renovis pasyvi plokštė

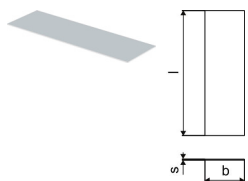

| Item no. | Parametrai | l mm | s mm | b mm | ND - | A m ² | spalva - | pakuotė 2 | pakuotė | UOM |
|----------------|---------------|---------|---------|---------|---------|---------------------|-------------|-----------|---------|------|
| 1063926 | 2000x625x15mm | 2000 | 15 | 625 | 15 | 1,25 | RAL 7040 | 24 | 1 | vnt. |

Uponor Fix fiksavimo juosta

- 9,9 mm vamzdžiui fiksavimo juosta
- c-c 50mm

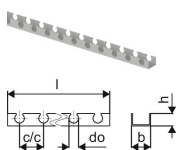

| Item no. | Parametrai | c/c1 mm | l mm | do mm | b mm | spalva - | pakuotė 2 | pakuotė | UOM |
|----------------|--------------------|------------|---------|----------|---------|-------------|-----------|---------|-----|
| 1005274 | 9,9mm c/c20mm 2,5m | 20 | 2500 | 10 | 24 | pilka | 25 | 2.5 | m |

Uponor Comfort Pipe Minitec

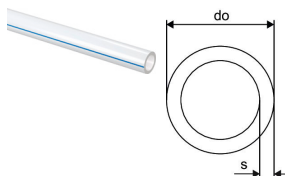

| Item no. | Parametrai | do mm | s mm | spalva - | p bar | pakuotė 2 | pakuotė | UOM |
|----------------|--------------|----------|---------|-------------|----------|-----------|---------|-----|
| 1063287 | 9,9x1,1 60m | 9,9 | 1,1 | bespalvė | 6 | 840 | 60 | m |
| 1063289 | 9,9x1,1 240m | 9,9 | 1,1 | bespalvė | 6 | 2640 | 240 | m |
| 1063381 | 9,9x1,1 480m | 9,9 | 1,1 | bespalvė | 6 | 2880 | 480 | m |

Uponor Minitec adapteris su žiedu

- Q&E
- Žalvarinis
- Su Q&E žiedais

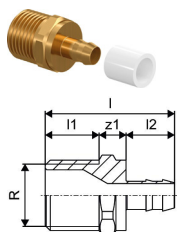

| Item no. | Parametrai | l mm | l1 mm | l2 mm | R " | z1 mm | p bar | pakuotė 2 | pakuotė | UOM |
|----------------|-------------|---------|----------|----------|--------|----------|----------|-----------|---------|------|
| 1005265 | 9,9-R1/2"MT | 38 | 16 | 14 | 1/2 | 8 | 6 | 100 | 10 | vnt. |

Uponor Minitec mova

- Q&E
- Žalvarinis
- Su Q&E žiedais

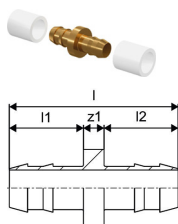

| Item no. | Parametrai | l mm | l1 mm | l2 mm | z1 mm | p bar | pakuotė 2 | pakuotė | UOM |
|----------------|------------|---------|----------|----------|----------|----------|-----------|---------|------|
| 1005264 | 9,9x1,1 | 33 | 14 | 14 | 4 | 6 | 100 | 10 | vnt. |

Renovis

Uponor Minitec žiedas

- PE-Xa

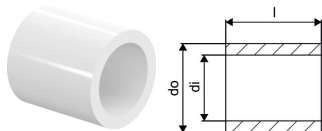

| Item no. | Parametrai | d1 mm | l mm | d2 mm | p bar | pakuotė 2 | pakuotė | UOM |
|----------------|------------|----------|---------|----------|----------|-----------|---------|------|
| 1005263 | 9,9x1,1 | 10,3 | 15 | 13,9 | 6 | 1600 | 10 | vnt. |

Uponor Q&E trišakis Minitec

- Q&E
- Žalvaris
- Su Q&E žiedais

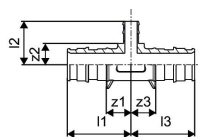

| Item no. | Parametrai | l1 mm | l2 mm | l3 mm | z1 mm | z2 mm | z3 mm | pakuotė 2 | pakuotė | UOM |
|----------------|---------------------|----------|----------|----------|----------|----------|----------|-----------|---------|------|
| 1020524 | 20xMinitec9,9xQ&E20 | 36 | 25 | 36 | 14 | 12 | 14 | 75 | 5 | vnt. |

Uponor Q&E perėjimas Minitec

- Q&E
- Žalvaris
- Su Q&E žiedais

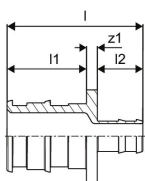

| Item no. | Parametrai | l mm | l1 mm | l2 mm | z1 mm | pakuotė 2 | pakuotė | UOM |
|----------------|---------------|---------|----------|----------|----------|-----------|---------|------|
| 1020518 | 20xMinitec9,9 | 38 | 22 | 13 | 3 | 150 | 5 | vnt. |

Uponor Vario balansinis vožtuvas

- Pagamintas iš žalvario
- Balansavimo vožtuvas su „eurokonus“ adapteriu
- Balta rankenėlė

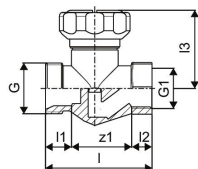

| Item no. | Parametrai | G " | G1 " | l mm | l1 mm | l2 mm | l3 mm | z1 mm | kvs m ³ /h | pakuotė 2 | pakuotė | UOM |
|----------------|------------|--------|---------|---------|----------|----------|----------|----------|--------------------------|-----------|---------|------|
| 1005107 | ½" - G¾" | ¾" | ½" | 55 | 14 | 11 | 46 | 31 | 1,2 | 50 | 1 | vnt. |

Renovis

Uponor Vario uždarymo vožtuvas

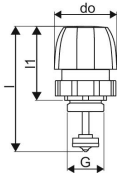

| Item no. | Parametrai | L mm | W mm | H mm | W kg | kvs m ³ /h | pakuotė 2 | pakuotė | UOM |
|----------------|------------|---------|---------|---------|---------|--------------------------|-----------|---------|------|
| 1005108 | ½" - G¾ | 30 | 50 | 75 | 0,176 | 1,2 | 50 | 1 | vnt. |

Uponor Vario PLUS pavara NC



| Item no. | Parametrai | do mm | h mm | pakuotė 2 | pakuotė | UOM |
|----------------|-----------------|----------|---------|-----------|---------|------|
| 1141678 | MT 230V 1W IP54 | 50 | 83 | 100 | 1 | vnt. |
| 1141679 | MT 24V 1W IP54 | 50 | 83 | 100 | 1 | vnt. |

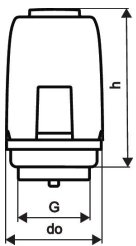

Uponor Q&E Plėtimo antgalis M12/Rapid Seal

- Tinka Q&E įrankiui M12 / M12 FUEL



| Item no. | Parametrai | L mm | W mm | H mm | W kg | pakuotė 2 | pakuotė | UOM |
|----------------|------------|---------|---------|---------|---------|-----------|---------|------|
| 1119380 | 9,9x1.1 | 50 | 50 | 67 | 0,223 | | 1 | vnt. |

Thermatop

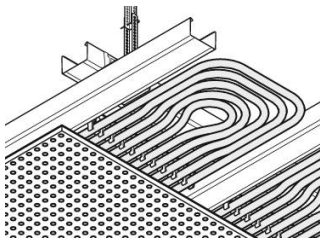

Uponor Thermatop yra moduliniai registrai pagaminti iš besiūlio daugiasluoksnio vamzdžio skirti patalpų lubiniam šildymui ir vėsinimui. Registrai lubose montuojami CD 27/60 gipso kartono konstrukcijoje

apjungiant juos tarpusavyje bei vienodomis grupėmis Tichelmann principu į bendrą kontūrą.

Privalumai

- Registrams apjungti naudojamos standartinės jungtys
- Keli dydžiai leidžia optimaliai aktyvuoti lubų plotą
- Sistema sertifikuota, suderinta su kitais Uponor sprendimais
- Galima įvairi lubų apdaila - ažūras, spec. perforuotos plokštės



Aprašymas

- Registras pagamintas iš 16x2,0 mm Uni Pipe PLUS vamzdžio iš 10 eilučių ir iki 37,3 m vienam m² moduliui.
- Vamzdis yra 100% atsparus deguonies difuzijai pagal DIN 4726.
- Vėsinimo galia pagal EN 14240 (8K) iki 67 W/m².
- Šildymo galia pagal EN 14037 (15K) iki 105 W/m².
- Akustiniai rodikliai pagal DIN EN ISO 354, kai α_w yra nuo 0,60 iki 0,65.
- Galios ir akustinės vertės priklauso nuo dengiamos plokštės.

Pritaikymas

- Registras lubose montuojamas tarp gipso kartono konstrukcijos CD profilio (CD 27/60), kurio ašinis atstumas yra 333 mm.

Uponor Thermatop M

- Modulis pagamintas iš 16 x 2,0 mm Uni Pipe PLUS vamzdžių, jį sudaro 10 vamzdžių eilių, dydis iki 37,3 m²
- Skirta montuoti ant 333 mm CD profilių sistemos
- Vamzdis su deguonies difuzijos barjeru, atitinka DIN 4726.
- Vėsinimo galia pagal EN 14240 (8K) iki 67 W/m²
- Šildymo galia pagal EN 14037 (15K) iki 105 W/m².
- Garso sugertis pagal DIN EN ISO 354, kai α_w nuo 0,60 iki 0,65.
- Galia ir akustinės vertės priklauso nuo gipskartonio rūšies.

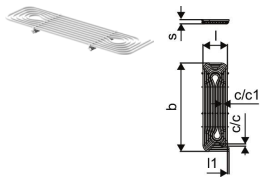

| Item no. | Parametrai | c/c | c/c1 | l | l1 | s | b | Area | xx | xx | W_m ² | W_m ² | pakuotė 2 | pakuotė | UOM |
|----------------|------------|-----|------|-----|----|----|------|------|----|-----|------------------|------------------|-----------|---------|------|
| 1090933 | 950x277mm | 24 | 28 | 277 | 17 | 47 | 950 | 0,26 | 65 | 103 | | | 200 | 10 | vnt. |
| 1090934 | 1350x277mm | 24 | 28 | 277 | 17 | 47 | 1350 | 0,37 | 65 | 103 | | | 200 | 10 | vnt. |
| 1090935 | 1750x277mm | 24 | 28 | 277 | 17 | 47 | 1750 | 0,48 | 65 | 103 | | | 200 | 10 | vnt. |
| 1090936 | 2150x277mm | 24 | 28 | 277 | 17 | 47 | 2150 | 0,60 | 65 | 103 | | | 200 | 10 | vnt. |
| 1090937 | 2550x277mm | 24 | 28 | 277 | 17 | 47 | 2550 | 0,71 | 65 | 103 | | | 200 | 10 | vnt. |

Magna

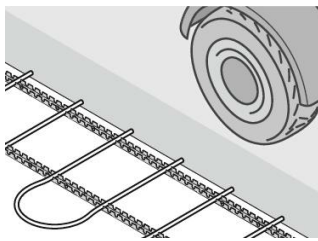

Uponor Magna sistema, skirta pramoniniams šildymo / vėsinimo sprendimams. Standartiniai plieniniai tinklai naudojami vamzdžių fiksacijai. Gali būti naudojama bet kokia šilumos šaltinio sistema.

Privalumai

Paprasta ir lanksti: optimalus erdvės panaudojimas, tik keli komponentai
 Rentabili: greitas investicijų atsipirkimas, nėra priežiūros išlaidų
 Patikima: ilgaamžė, patvirtinta technologija
 Komfortiška: pastovi temperatūra, nėra dulkių



Aprašymas

- Magna pramoninė šildymo sistema
- Kilpos 2-5 6-9 10-14 15-19 20
- Laikiklis 2 3 4 5 6
- Atstumas tarp šakų 100 mm

Pritaikymas

- pramoninio ir komercinio didelio paviršiaus šildymas
- betonuojamai grindų konstrukcijai
- maks. 20 kilpų
- maks. slėgis: 6 bar. esant 60 °C

Uponor Magna fiksavimo juosta U-profilio

- 20mm vamzdžio fiksavimo juosta
- c-c 50mm

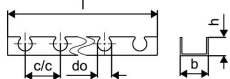

| Item no. | Parametrai | c/c1 | l | do | b | pakuočių 2 | pakuočių | UOM |
|----------|-----------------|------|------|----|----|------------|----------|-----|
| | | mm | mm | mm | mm | | | |
| 1005290 | 25mm c/c50mm 3m | 50 | 3000 | 25 | 60 | 1320 | 30 | m |

Uponor Magna fiksavimo juostos kaisčiai

- fiksavimo juostos laikiklis
- 25mm vamzdžiams

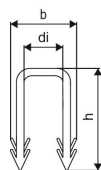

| Item no. | Parametrai | di | di1 | b | h | pakuočių 2 | pakuočių | UOM |
|----------|------------|----|-----|----|----|------------|----------|------|
| | | mm | mm | mm | mm | | | |
| 1005291 | 25mm | 18 | 18 | 29 | 49 | 5000 | 500 | vnt. |

Uponor Classic rišimo viela

- plieninė viela, skirta vamzdžiui tvirtinti prie plieninio tinklo
- skirta naudoti su Uponor rišimo įrankiu

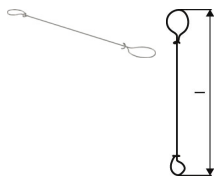

| Item no. | Parametrai | l | pakuočių 2 | pakuočių | UOM |
|----------|-------------------|-----|------------|----------|------|
| | | mm | | | |
| 1009222 | 150x1,25mm 250pcs | 150 | 250 | 1 | vnt. |

Magna

Uponor Comfort Pipe PLUS vamzdis

- 6 barai esant 90° C temperatūrai

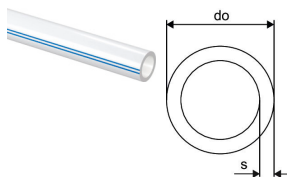

| Item no. | Parametrai | do mm | s mm | spalva | p bar | pakuotė 2 | pakuotė | UOM |
|----------------|-------------|----------|---------|--------|----------|-----------|---------|-----|
| 1062888 | 25x2,3 220m | 25 | 2,3 | balta | 6 | 440 | 220 | m |
| 1062889 | 25x2,3 300m | 25 | 2,3 | balta | 6 | 600 | 300 | m |
| 1063907 | 25x2,3 640m | 25 | 2,3 | balta | 6 | | 640 | m |

Uponor Radi Pipe vamzdis PN6 S

- Darbinis slėgis – 6 barai

- Tiesūs vamzdžiai 6m

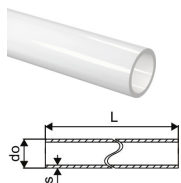

| Item no. | Parametrai | do mm | s mm | spalva | p bar | pakuotė 2 | pakuotė | UOM |
|----------------|------------|----------|---------|----------|----------|-----------|---------|-----|
| 1001222 | 32x2,9 6m | 32 | 2,9 | bespalvė | 6 | 12 | 6 | m |
| 1008939 | 40x3,7 6m | 40 | 3,7 | bespalvė | 6 | 840 | 6 | m |

Uponor Magna bazinis komplektas K1

- Įtraukta: 2 trumpo tvirtinimo laikikliai, 2 ilgi tvirtinimo laikikliai, 2 žalvariniai užpildymo vožtuvai, 2 termometrai 0-60° C, 1 manometras, 2 aklės, 2 plokščios sandarinimo varžto jungtys su užmetama veržle, 1 montavimo komplektas: 8 varžtai 6x60mm, 8 plastikiniai ankeriai 8x40mm, 2 plokštelės 44x32x2

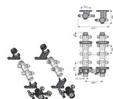

| Item no. | L mm | W mm | H mm | W kg | pakuotė 2 | pakuotė | UOM |
|----------------|---------|---------|---------|---------|-----------|---------|------|
| 1045815 | 140 | 70 | 22 | 1,4 | 108 | 1 | vnt. |

Uponor Magna kolektorius segmentas su vožtuvu

- Skirta jungti su baziniu rinkiniu ir papildomomis dalimis
- Tiekimo segmentas su reguliavimo vožtuvais išankstiniam reguliavimui ir šildymo kontūro jungtimi G³/₄ euroconus
- Grįžtamasis segmentas su termostato viršutine dalimi ir fiksavimo dangteliu
- Uponor pavarą galima montuoti tiesiai ant grįžtamojo segmento
- Šildymo kontūro jungtimi G³/₄ euroconus



| Item no. | Parametrai | L mm | W mm | H mm | W kg | pakuotė 2 | pakuotė | UOM |
|----------------|-------------------------------------|---------|---------|---------|---------|-----------|---------|------|
| 1121532 | 1x ³ / ₄ Euro | 100 | 370 | 56 | 0,402 | 10 | 1 | vnt. |
| 1121533 | 2x ³ / ₄ Euro | 226 | 112 | 171 | 0,744 | 90 | 1 | vnt. |
| 1121534 | 3x ³ / ₄ Euro | 326 | 112 | 171 | 1,014 | 60 | 1 | vnt. |

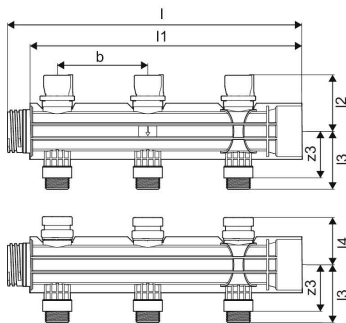

Magna

Uponor Magna kolektoriaus segmentas su vožtuvu

- Skirta jungti su baziniu rinkiniu ir papildomomis dalimis
- Tiekimo segmentas su valdymo vožtuvais išankstiniam reguliavimui
- Grįžtamasis segmentas su termostato viršutine dalimi ir fiksavimo dangteliu
- Uponor pavarą galima montuoti tiesiai ant grįžtamojo segmento
- Šildymo kontūro jungtis PE-Xa vamzdžiui 25x2,3 su užveržiama jungtimi



| Item no. | Parametrai | L mm | W mm | H mm | W kg | pakuotė 2 | pakuotė | UOM |
|----------|------------|---------|---------|---------|---------|-----------|---------|------|
| 1121535 | 1x25 | 100 | 370 | 56 | 0,674 | 10 | 1 | vnt. |
| 1121536 | 2x25 | 226 | 112 | 169 | 1,322 | 90 | 1 | vnt. |
| 1121537 | 3x25 | 326 | 112 | 169 | 1,986 | 60 | 1 | vnt. |

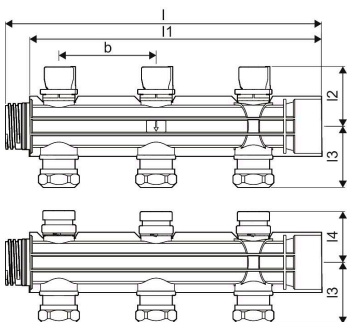

Uponor Vario PLUS pavara NC



| Item no. | Parametrai | do mm | h mm | pakuotė 2 | pakuotė | UOM |
|----------|-----------------|----------|---------|-----------|---------|------|
| 1141678 | MT 230V 1W IP54 | 50 | 83 | 100 | 1 | vnt. |
| 1141679 | MT 24V 1W IP54 | 50 | 83 | 100 | 1 | vnt. |

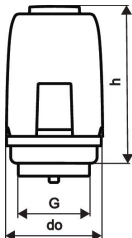

Uponor Vario užveržiama jungtis PEX

- Eurokonus
- Žalvaris

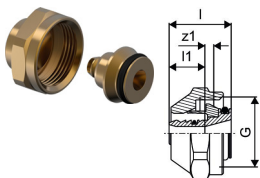

| Item no. | Parametrai | G " | l mm | l1 mm | z1 mm | pakuotė 2 | pakuotė | UOM |
|----------|---|-----------------------------|---------|----------|----------|-----------|---------|------|
| 1065291 | 25x2,3-G ³ / ₄ "FT Euro | ³ / ₄ | 27 | 14 | 7 | 25 | 1 | vnt. |

Uponor Magna rutulinių vent. kompl.

- Pagaminta iš žalvario

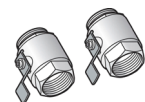

| Item no. | Parametrai | L mm | W mm | H mm | W kg | pakuotė 2 | pakuotė | UOM |
|----------|------------|---------|---------|---------|---------|-----------|---------|------|
| 1030135 | 2x G 1 1/2 | 170 | 105 | 60 | 0,91 | 160 | 1 | vnt. |

Magna

Uponor Magna kolektooriaus laikikliai

- Įtraukta: 2 trumpo tvirtinimo laikikliai, 2 ilgi tvirtinimo laikikliai, 1 montavimo medžiaga: 8 varžtai 6x60mm, 8 plastikiniai ankeriai 8x40mm



| Item no. | L mm | W mm | H mm | W kg | pakuotė 2 | pakuotė | UOM |
|----------------|---------|---------|---------|---------|-----------|---------|------|
| 1045816 | 145 | 100 | 25 | 0,314 | 232 | 1 | vnt. |

Uponor Magna srauto matuoklis

- Su uždarymo funkcija
- Gaminamas iš poliamido sutvirtinto stiklo pluoštu



| Item no. | L mm | W mm | H mm | W kg | pakuotė 2 | pakuotė | UOM |
|----------------|---------|---------|---------|---------|-----------|---------|------|
| 1030134 | 125 | 35 | 35 | 0,048 | 20 | 1 | vnt. |

Uponor Vario PLUS vožtuvo įrankis

- Įrankis vožtuvų sumontavimui ir išardymui



| Item no. | L mm | W mm | H mm | W kg | pakuotė 2 | pakuotė | UOM |
|----------------|---------|---------|---------|---------|-----------|---------|------|
| 1009216 | 75 | 30 | 30 | 0,03 | 10 | 1 | vnt. |

Uponor Multi kampo fiksatorius

- Smūgiams atsparus plastikas
- 90° kampo fiksatorius

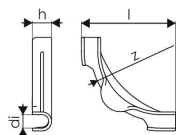

| Item no. | Parametrai | di mm | l mm | z mm | h mm | pakuotė 2 | pakuotė | UOM |
|----------------|------------|----------|---------|---------|---------|-----------|---------|------|
| 1135492 | 20-22 | 20 | 144 | 100 | 28 | 140 | 35 | vnt. |

Uponor Multi kampo fiksatorius plastik.

- Atsparus smūgiams plastikas
- Lenkimas 90°

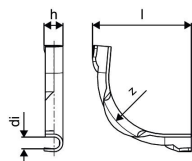

| Item no. | Parametrai | di mm | l mm | z mm | h mm | r mm | pakuotė 2 | pakuotė | UOM |
|----------------|------------|----------|---------|---------|---------|---------|-----------|---------|------|
| 1001230 | 28 | 27 | 175 | 145 | 40 | 145 | 900 | 50 | vnt. |

Visi Uponor Smart grindinio šildymo sistemos komponentai sukurti taip, kad puikiai derėtų tarpusavyje, užtikrintų tobulą suderinamumą ir patikimą veikimą.

Privalumai

Lanksčios Smart Tacker plokštės arba ritiniai su skirtingais termo ir smūgio triukšmo izoliacijos sluoksniais

Universalus Smart Tacker vamzdžių spaustukas, skirtas 14-20 mm skersmens vamzdžiams

Tinka visų tipų išlyginamiesiems sluoksniams

Greitai ir lengvai montuojamas



Uponor Smart grindinio šildymo vamzdis

- grindinio šildymo vamzdis iš PE-RT
- atitinka ISO 22391 ir deguonies difuzijos atsparumo reikalavimą pagal DIN 4726 standartą
- suderinami su Uponor Smart kompresinėmis jungtimis
- pritaikymo klasė 4
- darbinis slėgis 6 barai 70 ° C temperatūroje

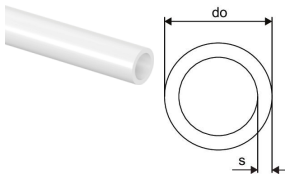

| Item no. | Parametrai | do mm | s mm | spalva - | p bar | pakuotė 2 | pakuotė | UOM |
|----------------|-------------|----------|---------|-------------|----------|-----------|---------|-----|
| 1086575 | 16x2,0 240m | 16 | 2 | bespalvė | 6 | 1440 | 240 | m |
| 1086576 | 16x2,0 640m | 16 | 2 | bespalvė | 6 | 1280 | 640 | m |
| 1086577 | 20x2,0 240m | 20 | 2 | bespalvė | 6 | 960 | 240 | m |
| 1086578 | 20x2,0 480m | 20 | 2 | bespalvė | 6 | 960 | 480 | m |

Vario S

Uponor Vario S kolektorius FM



01.25
01.25
01.25
01.25

| Item no. | Parametrai | l | l1 | l2 | b | b1 | h | h1 | h2 | k | k1 | w | pakuotė 2 | pakuotė | UOM |
|----------|--|-----|----|----|----|-----|----|----|----|-----|-----|-----|-----------|---------|------|
| 1140844 | 13xG ³ / ₄ Euro - G1 | 764 | 77 | 87 | 50 | 217 | 73 | 30 | 50 | 685 | 336 | 357 | 36 | 1 | vnt. |
| 1140845 | 14xG ³ / ₄ Euro - G1 | 814 | 77 | 87 | 50 | 217 | 73 | 30 | 50 | 735 | 336 | 357 | 36 | 1 | vnt. |
| 1140846 | 15xG ³ / ₄ Euro - G1 | 864 | 77 | 87 | 50 | 217 | 73 | 30 | 50 | 785 | 336 | 357 | 36 | 1 | vnt. |
| 1140847 | 16xG ³ / ₄ Euro - G1 | 914 | 77 | 87 | 50 | 217 | 73 | 30 | 50 | 835 | 336 | 357 | 36 | 1 | vnt. |

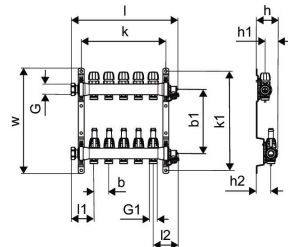

Uponor Vario pavara NC



NEW
NEW

| Item no. | Parametrai | do | h | pakuotė 2 | pakuotė | UOM |
|----------|-----------------|----|----|-----------|---------|------|
| 1141676 | FT 230V 1W IP54 | 50 | 83 | 100 | 1 | vnt. |
| 1141677 | FT 24V 1W IP54 | 50 | 83 | 100 | 1 | vnt. |

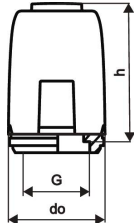

Uponor Vario adapterių kmp1



NEW

| Item no. | Parametrai | L | W | H | W | pakuotė 2 | pakuotė | UOM |
|----------|-------------------|----|----|----|------|-----------|---------|--------|
| 1141758 | M, MAGNA, PLUS, S | 80 | 80 | 25 | 0,03 | 50 | 1 | kompl. |

Uponor Vario balans. ir uždar. vožtuvai

- Kolektorių balansavimui ir uždarymui
- Zonos valdymui su Uponor pavaromis M³Ox1,5 mm MT
- Žalvarinis korpusas
- Poliamido renkenėlės
- Didžiausias bandomasis slėgis - 10 barų

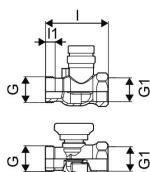

| Item no. | Parametrai | l | l1 | l2 | h | h1 | z1 | pakuotė 2 | pakuotė | UOM |
|----------|------------|----|----|----|----|----|----|-----------|---------|--------|
| 1137413 | G1-Rp1 | 80 | 12 | 15 | 56 | 46 | 53 | 10 | 1 | kompl. |

Vario S

Uponor Vario kampinis rutulinis ventilis

- Pagaminta iš nikeliuoto žalvario



| Item no. | Parametrai | G | Rp | l1 | l2 | l3 | do | h | w | z1 | z2 | z3 | pakuotė 2 | pakuotė | UOM |
|----------------|---------------|---|-----|----|----|----|----|----|----|----|----|----|-----------|---------|--------|
| | | " | " | mm | mm | mm | mm | mm | mm | mm | mm | mm | | | |
| 1086559 | Rp 3/4" - G1" | 1 | 3/4 | 31 | 95 | 94 | 33 | 43 | 60 | 22 | 88 | 27 | | 1 | kompl. |

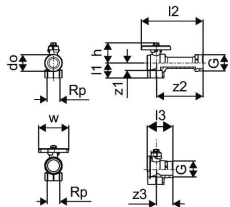

Vario C

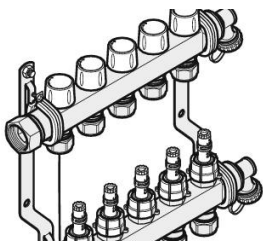

Uponor Vario C yra nerūdijančio plieno kolektorius, skirtas grindiniam šildymui ir kitoms gyvenamosioms reikmėms. Jį lengva sumontuoti ir jis pasižymi dideliu patvarumu. Kolektorius komplekčiuojamas

su srauto matuokliais, o antrinės G 3/4 Eurocone jungtys leidžia prijungti visų matmenų Uponor vamzdžius, todėl kolektorius yra universalus Uponor grindinio šildymo ir vėsinimo sistemoms.

Privalumai

Iš anksto sukomplektuoti strypai su 2-12 šildymo kontūrų, paruoštų montavimui
Galima montuoti į Uponor Vario C spintas
Kompaktiškas montavimas kartu su siurblių grupėmis, Uponor valdymo blokais ir šilumos skaitikliais </P> jungtimi



Aprašymas

- Pagamintas iš nerūdijančio plieno
- Su integruotais vožtuvais
- Komplekte su laisva veržle iš abiejų kolektoriaus pusių
- Su srauto matuokliais paprastesniam balansavimui
- Komplekte nuorinimo vožtumas, bei sistemos užpildymo vožtuvas
- G^{3/4} Eurocon jungtis
- Atstumas tarp žiedų pajungimų 50 mm
- Atstumas tarp kolektorių vamzdžių 210mm

Pritaikymas

- Grindiniam šildymui ir vėsinimui
- Suderinama su pavaromis 1013006 230V FT ir 1013008 24V FT
- Maksimalus slėgis: 6 bar 60°C temperatūroje

Uponor Vario C kolektorius FM

- Su srauto matuokliais balansavimui ir uždarymui
- Grįžtamasis su srautų vožtuvais ir dangteliais

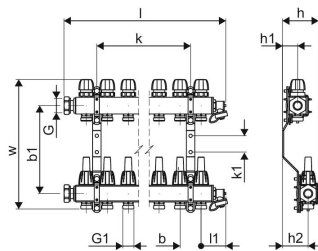

| Item no. | Parametrai | l mm | l1 mm | l2 mm | h mm | h1 mm | h2 mm | k mm | k1 mm | w mm | pakuotė 2 | pakuotė | UOM |
|----------|-------------------------|---------|----------|----------|---------|----------|----------|---------|----------|---------|-----------|---------|------|
| 1133470 | 2x ^{3/4} Euro | 162 | 59 | 53 | 86 | 36 | 61 | 100 | 39 | 309 | 72 | 1 | vnt. |
| 1133471 | 3x ^{3/4} Euro | 212 | 59 | 53 | 86 | 36 | 61 | 50 | 39 | 309 | 96 | 1 | vnt. |
| 1133472 | 4x ^{3/4} Euro | 262 | 59 | 53 | 86 | 36 | 61 | 100 | 39 | | 96 | 1 | vnt. |
| 1133473 | 5x ^{3/4} Euro | 312 | 59 | 53 | 86 | 36 | 61 | 200 | 39 | 309 | 78 | 1 | vnt. |
| 1133474 | 6x ^{3/4} Euro | 362 | 59 | 53 | 86 | 36 | 61 | 200 | 39 | 309 | 72 | 1 | vnt. |
| 1133475 | 7x ^{3/4} Euro | 412 | 59 | 53 | 86 | 36 | 61 | 250 | 39 | 309 | 54 | 1 | vnt. |
| 1133476 | 8x ^{3/4} Euro | 462 | 59 | 53 | 86 | 36 | 61 | 300 | 309 | | 54 | 1 | vnt. |
| 1133477 | 9x ^{3/4} Euro | 512 | 59 | 53 | 86 | 36 | 61 | 350 | | | 54 | 1 | vnt. |
| 1133478 | 10x ^{3/4} Euro | 562 | 59 | 53 | 86 | 36 | 61 | 400 | 309 | | 54 | 1 | vnt. |
| 1133479 | 11x ^{3/4} Euro | 612 | 59 | 53 | 86 | 36 | 61 | 450 | 309 | | 54 | 1 | vnt. |
| 1133480 | 12x ^{3/4} Euro | 662 | 59 | 53 | 86 | 36 | 61 | 500 | 309 | | 72 | 1 | vnt. |

Uponor Vario pavara NC

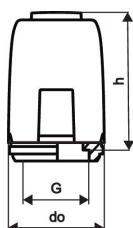

| Item no. | Parametrai | do mm | h mm | pakuotė 2 | pakuotė | UOM |
|----------------|-----------------|----------|---------|-----------|---------|------|
| NEW 1141676 | FT 230V 1W IP54 | 50 | 83 | 100 | 1 | vnt. |
| NEW 1141677 | FT 24V 1W IP54 | 50 | 83 | 100 | 1 | vnt. |

Vario C

Uponor Vario Išleidimo ir nuorinimo komplektas NP

- Kompletas išleidimo vožtuvo su automatinio oro išleidimo vožtuvu
- nerūdijančio plieno Vario C kolektoriui be pirminės jungties

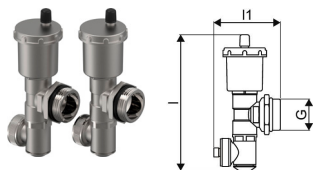

| Item no. | Parametrai | G | | pakuotė 2 | pakuotė | UOM |
|----------|------------|---|--|-----------|---------|--------|
| 1135297 | G1 | 1 | | 15 | 1 | kompl. |

Uponor Vario Išleidimo ir nuorinimo komplektas NP

- Kompletas išleidimo vožtuvo ir rankinio oro išleidimo vožtuvu
- nerūdijančio plieno Vario C kolektoriui be pirminės jungties

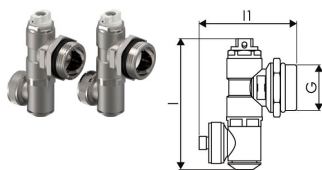

| Item no. | Parametrai | I | I1 | | pakuotė 2 | pakuotė | UOM |
|----------|------------|----|----|--|-----------|---------|--------|
| 1135299 | G1 | 95 | 71 | | 15 | 1 | kompl. |

Uponor Vario kolektoriaus debitomatis

- Vario S kolektoriui
- Srauto diapazonas 0-5 l/min

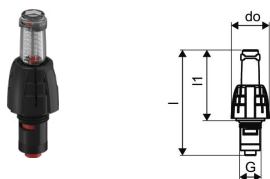

| Item no. | Parametrai | G | I | I1 | do | | pakuotė 2 | pakuotė | UOM |
|----------|------------|---|-----|----|----|--|-----------|---------|------|
| 1140963 | 0-5l/min | ½ | 101 | 68 | 36 | | 20 | 1 | vnt. |

Uponor Vario adapterių kmpI



NEW

| Item no. | Parametrai | L | W | H | W | | pakuotė 2 | pakuotė | UOM |
|----------|-------------------|----|----|----|------|--|-----------|---------|--------|
| 1141758 | M, MAGNA, PLUS, S | 80 | 80 | 25 | 0,03 | | 50 | 1 | kompl. |

Vario B

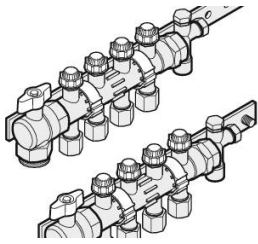

Vario B - žalvarinis kolektorius, skirtas grindiniam šildymui ir gyvenamosioms paskirtims, kurį lengva sumontuoti ir kuris pasižymi dideliu patvarumu. Antrinės G 3/4 Eurocone jungtys leidžia prijungti visų Uponor

vamzdžių matmenis, todėl kolektorius yra universalus Uponor grindinio šildymo ir vėsinimo sistemoms.

Privalumai

Iš anksto sukomplektuoti strypai su 2-12 šildymo kontūrų, paruoštų montavimui
Galima montuoti į Uponor Vario spintas
Kompaktiškas montavimas kartu su siurblių grupėmis, Uponor valdymo blokais ir šilumos skaitiklių </P> jungtimi



Uponor Vario B kolektorius FM

- Su srauto matuokliu balansavimui ir uždarymui
- Grįžtamasis srautas su vožtuvais ir dangteliais
- be pirminės jungties

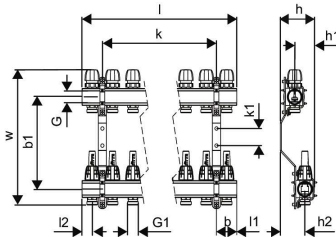

| Item no. | Parametrai | G | G1 | l | l1 | l2 | b | b1 | h | h1 | h2 | k | k1 | w | pakuočių 2 | pakuočių | UOM |
|----------|------------|----|----|-----|----|----|----|-----|----|------|------|-----|----|-----|------------|----------|------|
| 1135302 | 3x¾ Euro | 1" | ¾" | 150 | 25 | 25 | 50 | 210 | 85 | 35,5 | 60,5 | 50 | 39 | 308 | 72 | 1 | vnt. |
| 1135303 | 4x¾ Euro | 1" | ¾" | 200 | 25 | 25 | 50 | 210 | 85 | 35,5 | 60,5 | 100 | 39 | 308 | 72 | 1 | vnt. |
| 1135304 | 5x¾ Euro | 1" | ¾" | 250 | 25 | 25 | 50 | 210 | 85 | 35,5 | 60,5 | 150 | 39 | 308 | 72 | 1 | vnt. |
| 1135305 | 6x¾ Euro | 1" | ¾" | 300 | 25 | 25 | 50 | 210 | 85 | 35,5 | 60,5 | 200 | 39 | 308 | 72 | 1 | vnt. |
| 1135306 | 7x¾ Euro | 1" | ¾" | 350 | 25 | 25 | 50 | 210 | 85 | 35,5 | 60,5 | 250 | 39 | 308 | 78 | 1 | vnt. |
| 1135307 | 8x¾ Euro | 1" | ¾" | 400 | 25 | 25 | 50 | 210 | 85 | 35,5 | 60,5 | 300 | 39 | 308 | 78 | 1 | vnt. |
| 1135308 | 9x¾ Euro | 1" | ¾" | 450 | 25 | 25 | 50 | 210 | 85 | 35,5 | 60,5 | 350 | 39 | 308 | 54 | 1 | vnt. |
| 1135309 | 10x¾ Euro | 1" | ¾" | 500 | 25 | 25 | 50 | 210 | 85 | 35,5 | 60,5 | 400 | 39 | 308 | 54 | 1 | vnt. |
| 1135310 | 11x¾ Euro | 1" | ¾" | 550 | 25 | 25 | 50 | 210 | 85 | 35,5 | 60,5 | 450 | 39 | 308 | 54 | 1 | vnt. |
| 1135311 | 12x¾ Euro | 1" | ¾" | 500 | 25 | 25 | 50 | 210 | 85 | 35,5 | 60,5 | 500 | 39 | 308 | 54 | 1 | vnt. |

Uponor Vario pavara NC

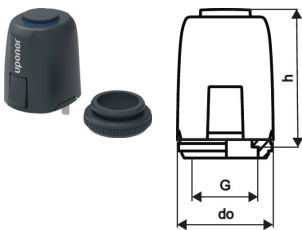

| Item no. | Parametrai | do | h | pakuočių 2 | pakuočių | UOM |
|----------|-----------------|----|----|------------|----------|------|
| 1141676 | FT 230V 1W IP54 | 50 | 83 | 100 | 1 | vnt. |
| 1141677 | FT 24V 1W IP54 | 50 | 83 | 100 | 1 | vnt. |

Uponor Vario kolektorius debitomatis

- Vario S kolektoriui
- Srauto diapazonas 0-5 l/min

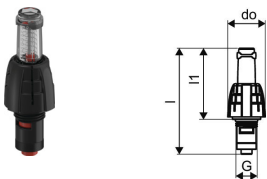

| Item no. | Parametrai | G | l | l1 | do | pakuočių 2 | pakuočių | UOM |
|----------|------------|----|-----|----|----|------------|----------|------|
| 1140963 | 0-5l/min | ½" | 101 | 68 | 36 | 20 | 1 | vnt. |

Vario B

Uponor Vario kolektoriaus grįžtamas vožtuvas

- Vario S kolektoriams
- Pavaros jungtis: M³0x1,5

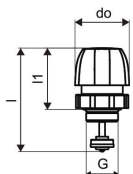

| Item no. | Parametrai | G | I | I1 | do | | pakuotė 2 | pakuotė | UOM |
|----------|----------------------|---|----|----|------|--|-----------|---------|------|
| 1140964 | M ³ 0x1,5 | ½ | 69 | 41 | 35,8 | | 20 | 1 | vnt. |

Uponor Vario užpildymo nuorinimo kmp1 B

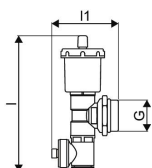

| Item no. | Parametrai | I | I1 | | pakuotė 2 | pakuotė | UOM |
|----------|------------|-----|----|--|-----------|---------|--------|
| 1135298 | G1 | 145 | 71 | | 15 | 1 | kompl. |

Uponor Vario užpildymo nuorinimo kmp1 B

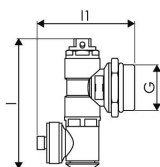

| Item no. | Parametrai | I | I1 | | pakuotė 2 | pakuotė | UOM |
|----------|------------|----|----|--|-----------|---------|--------|
| 1135300 | G1 | 95 | 71 | | 15 | 1 | kompl. |

Uponor Vario B kampinis ventilis WGF



| Item no. | Parametrai | L | W | H | W | | pakuotė 2 | pakuotė | UOM |
|----------|------------|-----|----|----|------|--|-----------|---------|------|
| 1032707 | G1 | 195 | 45 | 70 | 1,16 | | 138 | 1 | pora |

Uponor Vario B tiesus ventilis WGF



| Item no. | Parametrai | L | W | H | W | | pakuotė 2 | pakuotė | UOM |
|----------|------------|-----|----|----|------|--|-----------|---------|------|
| 1032709 | G1 | 175 | 70 | 75 | 1,06 | | 138 | 1 | pora |

Uponor Vario balans. ir uždar. vožtuvai

- Kolektorių balansavimui ir uždarymui
- Zonos valdymui su Uponor pavaromis M³0x1,5 mm MT
- Žalvarinis korpusas
- Poliamido renkenėlės
- Didžiausias bandomasis slėgis - 10 barų

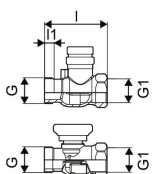

| Item no. | Parametrai | I | I1 | I2 | h | h1 | z1 | | pakuotė 2 | pakuotė | UOM |
|----------|------------|----|----|----|----|----|----|--|-----------|---------|--------|
| 1137413 | G1-Rp1 | 80 | 12 | 15 | 56 | 46 | 53 | | 10 | 1 | kompl. |

Vario B

Uponor Vario rutulinis ventilis

- Pagaminta iš nikeliu padengto žalvario
- Vertikaliam jungimui G1 su plokščiu sandarinimu
- Žalvaris padentas nikeliu
- 60 mm + kolektoriaus ilgis



| Item no. | Parametrai | l | l1 | l2 | h | z1 | | pakuotė 2 | pakuotė | UOM |
|----------------|------------|----|----|----|----|----|--|-----------|---------|--------|
| | | mm | mm | mm | mm | mm | | | | |
| 1059132 | NP G1-G1 | 70 | 12 | 12 | 51 | 46 | | 10 | 1 | kompl. |

Uponor Vario adapterių kmpI



NEW

| Item no. | Parametrai | L | W | H | W | | | pakuotė 2 | pakuotė | UOM |
|----------------|-------------------|----|----|----|------|----|--|-----------|---------|--------|
| | | mm | mm | mm | mm | kg | | | | |
| 1141758 | M, MAGNA, PLUS, S | 80 | 80 | 25 | 0,03 | | | 50 | 1 | kompl. |

Vario PLUS

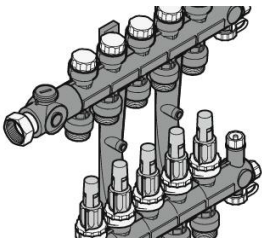

Uponor Vario PLUS yra aukštos kokybės kolektorius, pagamintas iš stiklo pluošto sustiprinto poliamido. Sukurtas grindiniam šildymui ir vėsinimui, yra lengvai montuojamas ir turi didžiausią patikimumą.

Modulinė sistema leidžia 1, 3, 4 ir 6 kontūrų kolektoriams bei atitinkamu užpildymo/išleidimo/nuorinimo ir prijungimo detalių komplektu turėti reikiamų šakų kolektorių.

Kolektorių jungtys leidžia prijungti įvairius Uponor vamzdžius, taigi tai universalūs kolektorai Uponor grindų šildymo ir vėsinimo sistemoms.

Privalumai

Moduliniai kolektorių segmentai 1, 3, 4 ir 6 reikiamo dydžio kolektoriaus surinkimui

Tinka dideliems šildymo/vėsinimo paviršiams, gyvenamosiose ir komercinėse patalpose

Kompaktiškas įrenginys g.b. montuojamas kartu su siurblių grupėmis, Uponor valdymo įtaisais ir šilumos skaitiklio jungtimis Uponor spintelėse

Pasirinktinai galima su srauto indikatoriumi arba be jo



Aprašymas

- Modulinis stiklo pluoštu sustiprintas poliamido kolektorius 1,3,4,6 kontūrų, skirtas pajungti su baziniu komplektu
- jungtimui iš dešinės arba kairės su plokščiu sandarinimu arba papildomai alkūnėmis jungimui iš apačios
- tiekiami su balansiniais vožtuvais (LS) arba su srauto matuokliais balansavimui (FM) paduodamame kolektoriuje
- srauto balansavimui / uždarymui
- reguliavimas balansavimo be įrankių
- paruoštos vietos kambarių užvadimams
- grįžtamame kolektoriuje vožtuvais pritaikytais pavaroms ir dangteliais
- atšakų jungtys G $\frac{3}{4}$ " eurokonus profiliu
- atstumas tarp šakų 50 mm
- tštumas tarp kolektorių 225 mm

Pavara:

- NC (normaliai uždaryta) = uždaroma be maitinimo

Pritaikymas

- grindiam šildymui ir vėsinimui
- pritaikyta pavaromis Nr. 1090262 (24 V išorinis) Nr. 1090263 (230 V išorinis)

Sertifikavimas

- CE

Uponor Vario PLUS kolektorius balans. Q&E



| Item no. | Parametrai | l mm | l1 mm | l2 mm | l3 mm | b mm | z4 mm | atšakos - | p bar | pakuotė 2 | pakuotė | UOM |
|----------|--------------|---------|----------|----------|----------|---------|----------|--------------|----------|-----------|---------|------|
| 1044710 | LS 1x17x2,0 | 74 | 50 | 74 | 54 | 50 | 32 | 1 | 6 | 10 | 1 | pora |
| 1044711 | LS 3x17x2,0 | 174 | 150 | 74 | 54 | 50 | 32 | 3 | 6 | 290 | 1 | pora |
| 1044712 | LS 4x17x2,0 | 224 | 200 | 74 | 54 | 50 | 32 | 4 | 6 | 225 | 1 | pora |
| 1044713 | LS 6x17x2,0 | 324 | 300 | 74 | 54 | 50 | 32 | 6 | 6 | 155 | 1 | pora |
| 1034514 | LS 1x 20x2,0 | 74 | 50 | 74 | 54 | 50 | 32 | 1 | 6 | 10 | 1 | pora |
| 1032703 | LS 3x20x2,0 | 174 | 150 | 74 | 54 | 50 | 32 | 3 | 6 | 290 | 1 | pora |
| 1032704 | LS 4x20x2,0 | 224 | 200 | 74 | 54 | 50 | 32 | 4 | 6 | 225 | 1 | pora |
| 1032705 | LS 6x20x2,0 | 324 | 300 | 74 | 54 | 50 | 32 | 6 | 6 | 155 | 1 | pora |

Vario PLUS

Uponor Vario PLUS kolektorius balans.



| Item no. | Parametrai | l mm | atšakos - | p bar | pakuotė 2 | pakuotė | UOM |
|----------|--------------------------|---------|--------------|----------|-----------|---------|------|
| 1042420 | LS 1x $\frac{3}{4}$ Euro | 50 | 1 | 6 | 10 | 1 | pora |
| 1030580 | LS 3x $\frac{3}{4}$ Euro | 150 | 3 | 6 | 290 | 1 | pora |
| 1030581 | LS 4x $\frac{3}{4}$ Euro | 200 | 4 | 6 | 225 | 1 | pora |
| 1030582 | LS 6x $\frac{3}{4}$ Euro | 300 | 6 | 6 | 155 | 1 | pora |

Uponor Vario PLUS kolektorius su debit.



| Item no. | Parametrai | G " | l mm | l1 mm | l2 mm | l3 mm | b mm | z3 mm | atšakos - | p bar | pakuotė 2 | pakuotė | UOM |
|----------|--------------------------|---------------|---------|----------|----------|----------|---------|----------|--------------|----------|-----------|---------|------|
| 1042471 | FM 1x $\frac{3}{4}$ Euro | $\frac{3}{4}$ | 74 | 50 | 119 | 63 | 50 | 50 | 1 | 6 | 10 | 1 | pora |
| 1030583 | FM 3x $\frac{3}{4}$ Euro | $\frac{3}{4}$ | 174 | 150 | 119 | 63 | 50 | 50 | 3 | 6 | 174 | 1 | pora |
| 1030584 | FM 4x $\frac{3}{4}$ Euro | $\frac{3}{4}$ | 224 | 200 | 119 | 63 | 50 | 50 | 4 | 6 | 135 | 1 | pora |
| 1030585 | FM 6x $\frac{3}{4}$ Euro | $\frac{3}{4}$ | 324 | 300 | 119 | 63 | 50 | 50 | 6 | 6 | 93 | 1 | pora |

Uponor Vario PLUS bazinis komplektas

- Įskaitant plastikinio kolektoriaus laikikliusi, tarpines, du termometrus ir nuorinimo, užpildymo, išleidimo ir apėjimo vožtuvus bei tvirtinimo varžtus.



| Item no. | Parametrai | l mm | pakuotė 2 | pakuotė | UOM |
|----------|------------|---------|-----------|---------|------|
| 1009209 | K1 | 150 | 248 | 1 | vnt. |

Uponor Vario PLUS pavara NC



| Item no. | Parametrai | do mm | h mm | pakuotė 2 | pakuotė | UOM |
|----------|-----------------|----------|---------|-----------|---------|------|
| 1141678 | MT 230V 1W IP54 | 50 | 83 | 100 | 1 | vnt. |
| 1141679 | MT 24V 1W IP54 | 50 | 83 | 100 | 1 | vnt. |

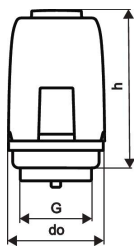

Uponor Vario PLUS pajungimo alkūnė



| Item no. | Parametrai | l1 mm | l2 mm | l3 mm | pakuotė 2 | pakuotė | UOM |
|----------|------------|----------|----------|----------|-----------|---------|------|
| 1032702 | 122/42 | 122 | 44 | 40 | 5 | 1 | pora |

Vario PLUS

Uponor Vario PLUS prijungimo rinkinys

- Skirta Uponor Vario Plus kolektoriams su specialiu sriegiu, kad būtų galima be įrankių prijungti iš abiejų pusių
- Susidaro iš 2 segmentų
- Vienas segmentas su 1/2" sriegiu šilumnešio jutikliui, kartu su 1062462 Uponor HM jungtimi temperatūros jutikliui G1/2"xM10x1

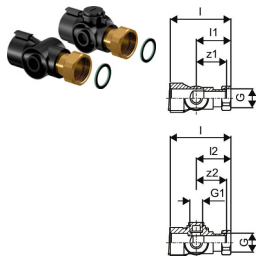

| Item no. | G | G1 | l | l1 | z1 | | pakuotė 2 | pakuotė | UOM |
|----------------|---|-----|----|----|----|--|-----------|---------|--------|
| | " | " | mm | mm | mm | | | | |
| 1005227 | 1 | 1/2 | 99 | 57 | 50 | | 10 | 1 | kompl. |

Uponor Vario PLUS kolektoriaus fiksator.

- Kolektoriaus vienetiniai segmentai mišriam kontūrų montavimui iš viršaus ir apačios

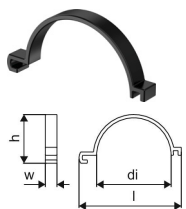

| Item no. | l | h | w1 | DN | | pakuotė 2 | pakuotė | UOM |
|----------------|-----|-----|----|----|--|-----------|---------|------|
| | mm | mm | mm | " | | | | |
| 1009215 | 220 | 104 | 25 | 1 | | 40 | 4 | vnt. |

Uponor Vario PLUS izoliacijos rinkinys

- Izoliacijos storis 19 mm, 0,038 W/mK
- Ilgis 665 mm
- Priešgaisrinė klasifikacija BLs3d0 (EN 13501-1)



| Item no. | L | W | H | W | | pakuotė 2 | pakuotė | UOM |
|----------------|-----|-----|----|------|--|-----------|---------|--------|
| | mm | mm | mm | kg | | | | |
| 1063207 | 665 | 190 | 55 | 0,32 | | | 1 | kompl. |

Uponor Vario balans. ir užd. vožtuvai

- Kolektorių balansavimui ir uždarymui
- Zonos valdymui su Uponor pavaromis M³0x1,5 mm MT
- Žalvarinis korpusas
- Poliamido renkenėlės
- Didžiausias bandomasis slėgis - 10 barų

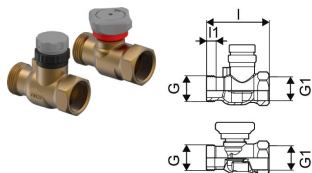

| Item no. | Parametrai | l | l1 | l2 | h | h1 | z1 | | pakuotė 2 | pakuotė | UOM |
|----------------|------------|----|----|----|----|----|----|--|-----------|---------|--------|
| | | mm | mm | mm | mm | mm | mm | | | | |
| 1137413 | G1-Rp1 | 80 | 12 | 15 | 56 | 46 | 53 | | 10 | 1 | kompl. |

Uponor Vario rutulinis ventilis

- Pagaminta iš nikelio padengto žalvario
- Vertikaliam jungimui G1 su plokščiu sandarinimu
- Žalvaris padentas nikelio
- 60 mm + kolektoriaus ilgis



| Item no. | Parametrai | l | l1 | l2 | h | z1 | | pakuotė 2 | pakuotė | UOM |
|----------------|------------|----|----|----|----|----|--|-----------|---------|--------|
| | | mm | mm | mm | mm | mm | | | | |
| 1059132 | NP G1-G1 | 70 | 12 | 12 | 51 | 46 | | 10 | 1 | kompl. |

Vario PLUS

Uponor Vario PLUS termometras

- Pagaminta iš polikarbonato
- Montuojama prie bazinio komplekto jungčių



| Item no. | Parametrai | L mm | W mm | H mm | W kg | pakuotė 2 | pakuotė | UOM |
|----------------|------------|---------|---------|---------|---------|-----------|---------|------|
| 1034524 | D=40mm | 40 | 40 | 15 | 0,019 | 20 | 1 | pora |

Uponor Vario PLUS debitomatis

- Su uždarymo funkcija



| Item no. | Parametrai | l mm | l1 mm | do mm | pakuotė 2 | pakuotė | UOM |
|----------------|------------|---------|----------|----------|-----------|---------|------|
| 1009217 | 4 l/min | 146 | 74 | 38 | 20 | 1 | vnt. |

Uponor Vario PLUS grįžt. vožtuvas

- Srauto grąžinimui, su uždarymo funkcija



| Item no. | Parametrai | L mm | W mm | H mm | W kg | pakuotė 2 | pakuotė | UOM |
|----------------|------------|---------|---------|---------|---------|-----------|---------|------|
| 1005250 | | 45 | 20 | 20 | 0,014 | 10 | 1 | vnt. |

Uponor Vario adapterių kmp1



NEW

| Item no. | Parametrai | L mm | W mm | H mm | W kg | pakuotė 2 | pakuotė | UOM |
|----------------|-------------------|---------|---------|---------|---------|-----------|---------|--------|
| 1141758 | M, MAGNA, PLUS, S | 80 | 80 | 25 | 0,03 | 50 | 1 | kompl. |

Vario

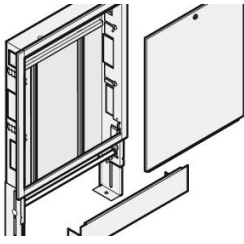

- kolektorius
- siurblio mazgą
- valdymo bloką
- šilumos skaitiklį
- vožtuvus ir jungimo armatūrą

Priklausomai nuo padėties spintelės gali būti reguliuojamos gylyje, aukštyje ir plotyje.

Uponor Vario spintelės yra skirtos naudoti kaip grindinio šildymo montavimo gyvenamuosiuose ir komerciniuose pastatuose dalis. Jose lanksčiai galima integruoti visus reikalingus sistemos komponentus:

Privalumai

Integravimas visų Uponor kolektorių ir aplinkinių komponentų, tokių kaip siurblių grupės, valdymo įtaisai, jungčių komplektai

Lengvai montuojami – spintelės reguliuojamos pagal aukštį, gylį ir plotį

Durėlės ir rėmai pritvirtinami atskirai, apsauga nuo dulkių uždedama prieš montuojant korpuso rėmus ir duris

Lengvai montuojami kolektoriai ant bėgių, kurie yra reguliuojami vertikaliai ir horizontaliai

Kolektoriaus jungtis vertikalia arba horizontalia kryptimi Uponor valdymo blokų montavimas (virš kolektoriaus)

Reguliuojamas aukštis pagal grindų konstrukcijos aukštį Galimos daugiau kaip 450 konfigūracijos – kompaktiškas kolektorių montavimas kartu su siurblių grupėmis, valdymo įtaisais ir jungčių rinkiniais



Uponor Vario spintelė OW

- Sukomplektuota spintelė su durėlėmis
- Gylis - 108 mm
- Aukštis - 850 mm
- Medžiaga - plienas, padengta baltai milteliniais dažais (RAL 9010)
- Užrakinama

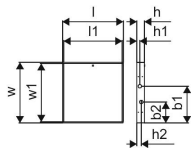

| Item no. | Parametrai | l mm | l1 mm | b1 mm | b2 mm | h mm | h1 mm | h2 mm | w mm | w1 mm | pakuotė 2 | pakuotė | UOM |
|----------------|----------------|---------|----------|----------|----------|---------|----------|----------|---------|----------|-----------|---------|------|
| 1093573 | 550x850x108mm | 550 | 518 | 515 | 294 | 108 | 43 | 63 | 850 | 818 | 16 | 1 | vnt. |
| 1093574 | 850x850x108mm | 850 | 818 | 515 | 294 | 108 | 43 | 63 | 850 | 818 | 10 | 1 | vnt. |
| 1093575 | 1200x850x108mm | 1200 | 1168 | 515 | 294 | 108 | 43 | 63 | 850 | 818 | 8 | 1 | vnt. |

Uponor Vario spintelės rėmas IW S

- Montuojama prie Vario spintelės IW
- Medžiaga: plienas, padengta baltais milteliniais dažais (RAL 9010)
- Su užsandinimu

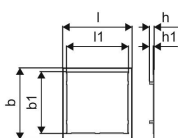

| Item no. | Parametrai | l mm | l1 mm | b mm | b1 mm | h mm | h1 mm | pakuotė 2 | pakuotė | UOM |
|----------------|------------|---------|----------|---------|----------|---------|----------|-----------|---------|------|
| 1093577 | 550x850mm | 618 | 520 | 948 | 820 | 62 | 13 | 37 | 1 | vnt. |
| 1093578 | 850x850mm | 918 | 820 | 948 | 820 | 62 | 13 | 35 | 1 | vnt. |
| 1093579 | 1200x850mm | 1268 | 1170 | 948 | 820 | 62 | 13 | 35 | 1 | vnt. |

Vario

Uponor Vario spindelės dugnas

- Montuojama prie Vario spintelės IW
- Medžiaga: plienas, padengta baltais milteliniais dažais (RAL 9010)
- Su užsandinimu

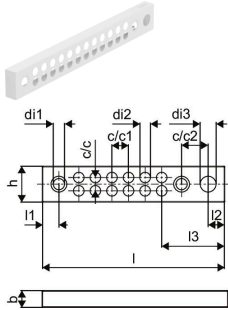

| Item no. | Parametrai | c/c mm | c/c1 mm | c/c2 mm | di1 mm | di2 mm | di3 mm | l mm | l1 mm | l2 mm | l3 mm | b mm | h mm | pakuotė 2 | pakuotė | UOM |
|----------------|------------|-----------|------------|------------|-----------|-----------|-----------|---------|----------|----------|----------|---------|---------|-----------|---------|------|
| 1093581 | 550x108mm | 40 | | | | | | | | | | | | 100 | 1 | vnt. |
| 1093582 | 850x108mm | 40 | 50 | 80 | 34 | 32 | 48 | 850 | 50 | 50 | 190 | 50 | 108 | 50 | 1 | vnt. |

Uponor Vario spindelės dugnas

- Montuojama prie Vario spintelės IW
- Medžiaga: plienas, padengta baltais milteliniais dažais (RAL 9010)
- Su užsandinimu
- Kombinuotas dugnas, kurį galima naudoti su siurblių grupėmis arba įprastais kolektoriais

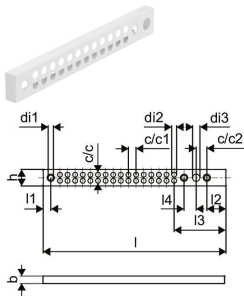

| Item no. | Parametrai | c/c mm | c/c1 mm | c/c2 mm | di1 mm | di2 mm | di3 mm | l mm | l1 mm | l2 mm | l3 mm | b mm | h mm | pakuotė 2 | pakuotė | UOM |
|----------------|------------|-----------|------------|------------|-----------|-----------|-----------|---------|----------|----------|----------|---------|---------|-----------|---------|------|
| 1093583 | 1200x108mm | 40 | 50 | 70 | 34 | 32 | 48 | 1200 | 50 | 125 | 340 | 50 | 108 | 50 | 1 | vnt. |

Uponor Vario spintelė IW

- Sukomplektuota spintelė su rėmu ir durelėmis, skirta montavimui sienoje
- Gylis - 110 mm, galima išplėsti iki 150 mm
- Reguliuojamas aukštis - 730 - 930 mm
- Grindų konstrukcijos aukštis - maks. 200 mm
- Medžiaga - cinkuotas plienas
- Rėmas ir durys padengta baltais milteliniais dažais (RAL 9016)
- Užrakinama

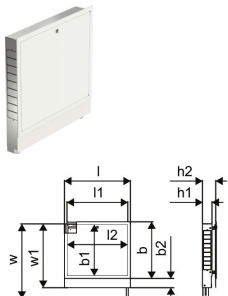

| Item no. | Parametrai | l mm | l1 mm | l2 mm | b mm | b1 mm | b2 mm | h1 mm | h2 mm | w mm | w1 mm | pakuotė 2 | pakuotė | UOM |
|----------------|----------------|---------|----------|----------|---------|----------|----------|----------|----------|---------|----------|-----------|---------|------|
| 1093473 | 550x730x110mm | 605 | 550 | 539 | 650 | 572 | 108 | 110 | 150 | 930 | 730 | 18 | 1 | vnt. |
| 1093474 | 700x730x110mm | 755 | 700 | 689 | 650 | 572 | 108 | 110 | 150 | 930 | 730 | 16 | 1 | vnt. |
| 1093475 | 850x730x110mm | 905 | 850 | 839 | 650 | 572 | 108 | 110 | 150 | 930 | 730 | 13 | 1 | vnt. |
| 1093476 | 1000x730x110mm | 1055 | 1000 | 989 | 650 | 572 | 108 | 110 | 150 | 930 | 730 | 12 | 1 | vnt. |
| 1093477 | 1150x730x110mm | 1205 | 1150 | 1139 | 650 | 572 | 108 | 110 | 150 | 930 | 730 | 8 | 1 | vnt. |
| 1093478 | 1300x730x110mm | 1355 | 1300 | 1289 | 650 | 572 | 108 | 110 | 150 | 930 | 730 | 8 | 1 | vnt. |

Vario

Uponor Vario užraktas su 2 rakt.

- IW ir OW Vario kolektorinėms spintelėms
- Nikeliuotas metalas



| Item no. | L mm | W mm | H mm | W kg | pakuotė 2 | pakuotė | UOM |
|----------------|---------|---------|---------|---------|-----------|---------|------|
| 1093554 | 50 | 30 | 25 | 0,3 | 200 | 1 | vnt. |

Uponor Vario bėgelis

- C formos bėgelis kolektoriui tvirtinti
- su 5 dominuojančiais elementais
- su 6 mm varžtais, veržlėmis

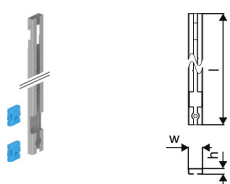

| Item no. | l mm | h mm | w mm | pakuotė 2 | pakuotė | UOM |
|----------------|---------|---------|---------|-----------|---------|------|
| 1093555 | 577 | 10 | 25 | 200 | 1 | vnt. |

Uponor Vario C spintelė IW

- Sukomplektuota spintelė su rėmu ir durelėmis, skirta montavimui sienoje
- Gylis - 110 mm, galima išplėsti iki 160 mm
- Reguliuojamas aukštis - 649 - 749 mm
- Medžiaga - cinkuotas plienas
- Rėmas ir durys padengta baltais milteliniais dažais (RAL 9016)
- Užrakinama

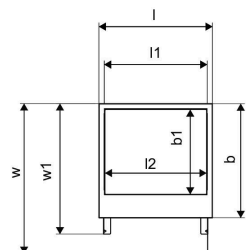

| Item no. | Parametrai | l mm | l1 mm | b mm | h1 mm | h2 mm | w mm | w1 mm | pakuotė 2 | pakuotė | UOM |
|----------------|---------------|---------|----------|---------|----------|----------|---------|----------|-----------|---------|------|
| 1121509 | 535x649x110 | 582 | 535 | 560 | 110 | 160 | 580 | 680 | 26 | 1 | vnt. |
| 1121510 | 680x649x110 | 682 | 680 | 560 | 160 | 110 | 680 | 580 | 15 | 1 | vnt. |
| 1121511 | 835x649x110 | 782 | 835 | 160 | 110 | 680 | 580 | | 16 | 1 | vnt. |
| 1121512 | 1035x649x110 | 1082 | 1035 | 160 | 110 | 680 | 580 | | 10 | 1 | vnt. |
| 1121513 | 1135 x649x110 | 1182 | 1135 | 160 | 110 | 680 | 580 | | 10 | 1 | vnt. |

Vario

Uponor Vario spintelė OW

- Spintelė su durelėmis, skirta montavimui ant sienos
- Cinkuotas plienas, padengta baltais milteliniais dažais (RAL 9016)
- Be galinės plokštės
- Užrakinama

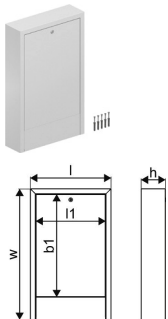

| Item no. | Parametrai | l mm | l1 mm | b1 mm | h mm | w mm | pakuotė 2 | pakuotė | UOM |
|----------------|--------------|---------|----------|----------|---------|---------|-----------|---------|------|
| 1136215 | 450x730x135 | 450 | 389 | 572 | 135 | 730 | 25 | 1 | vnt. |
| 1136216 | 600x730x135 | 600 | 539 | 572 | 135 | 730 | 17 | 1 | vnt. |
| 1136217 | 750x730x135 | 750 | 689 | 572 | 135 | 730 | 15 | 1 | vnt. |
| 1136218 | 900x730x135 | 900 | 839 | 572 | 135 | 730 | 12 | 1 | vnt. |
| 1136219 | 1050x730x135 | 1050 | 989 | 572 | 135 | 730 | 11 | 1 | vnt. |
| 1136220 | 1200x730x135 | 1200 | 1139 | 572 | 135 | 730 | 7 | 1 | vnt. |
| 1136221 | 1350x730x135 | 1350 | 1289 | 572 | 135 | 730 | 7 | 1 | vnt. |
| 1136222 | 1550x730x135 | 1550 | 1489 | 572 | 135 | 730 | 7 | 1 | vnt. |

Uponor Vario galinė sieninių spintelių dalis OW

- Galinė plokštė sieninėms spintoms
- Cinkuotas plienas, padengta baltais milteliniais dažais (RAL 9016)

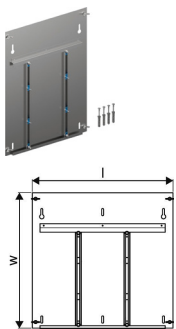

| Item no. | Parametrai | l mm | w mm | pakuotė 2 | pakuotė | UOM |
|----------------|------------|---------|---------|-----------|---------|------|
| 1136223 | 450x730 | 430 | 560 | 5 | 1 | vnt. |
| 1136224 | 600x730 | 580 | 560 | 5 | 1 | vnt. |
| 1136225 | 750x730 | 730 | 560 | 5 | 1 | vnt. |
| 1136226 | 900x730 | 880 | 560 | 5 | 1 | vnt. |
| 1136227 | 1050x730 | 1030 | 560 | 5 | 1 | vnt. |
| 1136228 | 1200x730 | 1180 | 560 | 5 | 1 | vnt. |
| 1136229 | 1350x730 | 1330 | 560 | 5 | 1 | vnt. |
| 1136230 | 1550x730 | 1530 | 560 | 5 | 1 | vnt. |

Uponor Magna išorinė spintelė

- Cinkuotas
- Be galinės sienelės
- Pagaminta pagal užsakymą su negražinamu pristatymu

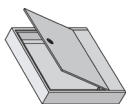

| Item no. | Parametrai | d mm | h mm | l mm | pakuotė 2 | pakuotė | UOM |
|----------------|----------------|---------|---------|---------|-----------|---------|------|
| 1060553 | 1010x835x200mm | 200 | 835 | 1010 | 1 | | vnt. |
| 1060554 | 1910x835x200mm | 200 | 835 | 1910 | 1 | | vnt. |
| 1060555 | 2310x835x200mm | 200 | 835 | 2310 | 1 | | vnt. |

Lubinis vėsinimas karštą vasarą jūsų gerai savijautai



Fluvia

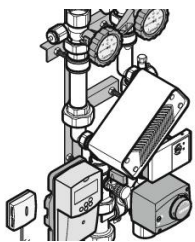

Uponor Fluvia siurblių mazgai yra iš anksto sukomplektuoti ir patikrinti įrenginiai, skirti naudoti kaip tiekimo sistemos grindinio šildymo įrenginiams gyvenamuosiuose ir komerciniuose pastatuose.

Fluvia siurblių mazgus sudaro visi komponentai, reikalingi prijungimui prie vamzdynų tinklo. Įrenginio funkciniai valdymo nustatymai: tiekiamo šilumnešio temperatūros valdymas su oro sąlygų kompensavimu ir pasirinktinai tiekiamo vėsinimo vandens temperatūros valdymas.

Privalumai

- Iš anksto sukomplektuotas įrenginys: hidrauliškai patikrintas ir paruoštas jungti į elektros tinklą.
- Gerai suprojektuotame siurblio mazge yra visi reikalingi komponentai.
- Tiekiamo vandens kontrolės funkcija naudojant Uponor Smatrix Move valdymo blokus.
- Su tvirtinimo laikikliais: montuojama ant sienos arba Uponor kolektorinėse spintelėse.
- Fluvia Move siurblių mazgus galima lengvai valdyti per Smatrix kontrolę </P>.



Aprašymas

- Iš anksto surinkta sistema.
- Fluvia Move siurblių mazgai su tiekiamos temperatūros valdikliu Uponor Smatrix Move.
- Fluvia T galima montuoti su laikikliais.

Pritaikymas

- Maksimali pirminė temperatūra: 90°C
- Maksimali antrinė temperatūra: 55 - 60°C

Fluvia

Uponor Fluvia T siurblio mazgas Push-23-B-W

- Iš anksto surinktas siurblio mazgas
- Vandens temperatūra ir debitas valdomi termostatu su kapiliariniu jutikliu,
- Oro išleidimo varžtas
- Maksimali pirminė temperatūra: 90°C
- Maksimali antrinė temperatūra: 55°C
- Pirminis balansavimo vožtuvas
- Antrinė jungtis G1 (MT)
- Montuojamas kairėje arba dešinėje kolektoriaus pusėje
- Maksimali šilumos apkrova: 10 kW
- Srauto vožtuvo kvs: 1,2 m³/h

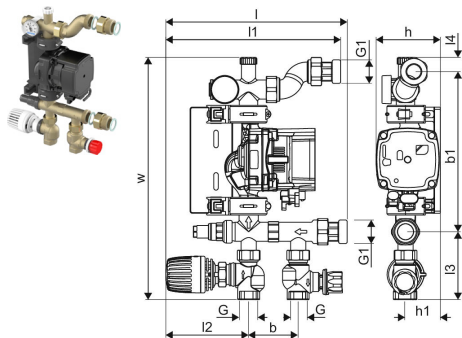

| Item no. | G | G1 | l | l1 | l2 | l3 | b | b1 | h | h1 | w | p | OV | Q | Flow Rate | kvs | p | UOM | | |
|----------------|---|----|-----|-----|-----|----|----|-----|----|----|-----|----|-----|----|-----------|---------------|-----|-----|---|------|
| | " | " | mm | mm | mm | mm | mm | mm | mm | mm | mm | W | V | kW | l/h | m³/h | bar | | | |
| 1078304 | ¾ | 1 | 256 | 247 | 117 | 96 | 70 | 226 | 91 | 50 | 343 | 52 | 230 | 10 | 0,1-2,5 | S 1,2 / R 2,7 | 6 | 55 | 1 | vnt. |

Uponor Fluvia T termostatas Push-23 Push-23, KRS-6



| Item no. | L | W | H | W | UOM |
|----------------|----|----|----|-------|--------|
| | mm | mm | mm | kg | |
| 1063461 | 80 | 55 | 55 | 0,221 | 1 vnt. |

Uponor Fluvia apsauginė grupė INOX

- su manometru, apsauginiu vožtuvu ir automatine oro išleidimo sistema
- su fiksuota jungtimi G¾ su išsiplėtimo indu
- montuojama ant sienos
- nerūdijantis plienas

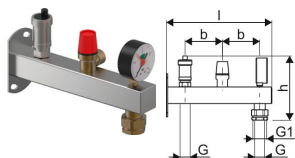

| Item no. | Parametrai | G | G1 | l | b | h | UOM |
|----------------|------------|---|----|-----|----|-----|------------|
| | | " | " | mm | mm | mm | |
| 1136373 | 6bar | ¾ | 1 | 254 | 90 | 152 | 315 1 vnt. |

Fluvia

Uponor Fluvia apsauginė grupė

- su manometru, apsauginiu vožtuvu ir automatine oro išleidimo sistema
- su fiksuota jungtimi G $\frac{3}{4}$ su išsiplėtimo indu
- montuojama ant sienos
- plienas, dengtas raudona spalva

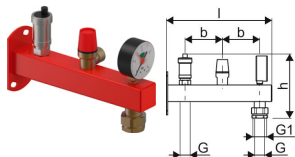

| Item no. | Parametrai | G | G1 | l | b | h | pakuočių 2 | pakuočių | UOM |
|----------------|------------|---------------|----|-----|----|-----|------------|----------|------|
| | | " | " | mm | mm | mm | | | |
| 1136376 | 3bar | $\frac{3}{4}$ | 1 | 255 | 90 | 150 | 315 | 1 | vnt. |

Uponor Fluvia apsauginė grupė

- su manometru, apsauginiu vožtuvu ir automatine oro išleidimo sistema
- montuojamas ant sienos
- plienas, dengtas raudona spalva

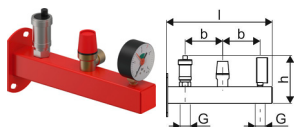

| Item no. | Parametrai | G | l | b | h | pakuočių 2 | pakuočių | UOM |
|----------------|------------|---------------|-----|----|-----|------------|----------|------|
| | | " | mm | mm | mm | | | |
| 1136377 | 3bar | $\frac{3}{4}$ | 157 | 90 | 115 | 315 | 1 | vnt. |
| 1136378 | 6bar | $\frac{3}{4}$ | 254 | 90 | 155 | 315 | 1 | vnt. |

Uponor Fluvia katilo apsauginė grupė

- su manometru, apsauginiu vožtuvu ir automatine oro išleidimo sistema
- montuojama ant katilo: FT G1
- plienas, dengtas raudona spalva

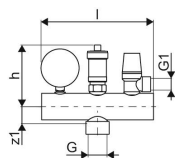

| Item no. | Parametrai | G | G1 | l | h | z1 | pakuočių 2 | pakuočių | UOM |
|----------------|------------|---|---------------|-----|----|----|------------|----------|------|
| | | " | " | mm | mm | mm | | | |
| 1136379 | 3bar | 1 | $\frac{1}{2}$ | 180 | 98 | 27 | 336 | 1 | vnt. |

Smatrix Wave

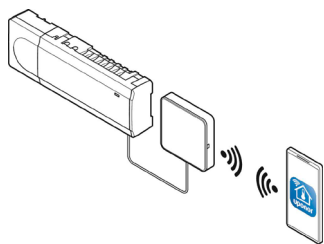

Smatrix Wave belaidės kontrolės sistema su automatinio balansavimo technologija bei kitomis energijos taupymo funkcijomis skirta spindulinio šildymo ir vėsinimo sistemoms. Wave suteikia

galimybę patalpų temperatūrą valdyti nuotoliniu būdu pasitelkus Uponor Smatrix programėlę. Galutinis vartotojas gali daryti pakeitimus išvykęs iš namų.

Privalumai

Nuotolinio prisijungimo galimybė naudojant Uponor Smatrix Wave internetinį modulį R-167
Nereikalingas rankinis balansavimas
Greitas montavimas, minimalus laidų kiekis
Paprasčiausia, intuityvi vartotojo sąsaja valdymui
Platus energetinio efektyvumo funkcijų pasirinkimas



Aprašymas

- galima apjungti iki 4 valdiklių vienoje sistemoje
- įtampa: 230V
- autobalansavimo funkcija optimizuoja energijos vartojimą ir užtikrina komfortą
- elektroninis valdymas
- iki 6 patalpos termostatų ir 8 pavarų (24V) valdymui
- siurblio ir katilo valdymo relės
- vožtuvų ir siurblio mankšta
- santykinės drėgmės kontrolė
- apjungia grindinio šildymo/vėsinimo ir lubinio vėsinimo valdymą
- maks. vienos pavaros galios įėjimo įtampa: 24 V/0,2A (0,4 A pikas)
- integruotas šilumos siurblio valdymo modulis (tik X-165)
- duomenų kopijavimas, registravimas, atsarginės kopijos ir atnaujinimai naudojant „micro SD“ kortelę (tik X-165)

Smatrix Wave Pulse:

- vietinė prieiga (Wi-Fi) arba nuotolinė prieiga (reikalingas internetas) per Uponor Smatrix Puls programą (su R-208)
- laikinas Wi-Fi prieigos taškas tiesioginei prieigai (jei nėra vietinio Wi-Fi) (su R-208)
- protingų namų sistemų integravimas („Amazon Alexa“, „Google“ namas) (su R-208)
- kelių namų kontrolė (su R-208)
- trečiosios šalies prieiga nuotoliniam palaikymui (reikalingas vartotojo sutikimas) (su R-208)
- istorijos tendencijų analizė naudojant Uponor Smatrix Pulse programą (su R-208)
- laikmačio programavimas (su R-208)
- komforto parametrai (su R-208)
- tiekimo diagnostika (su R-208)

Smatrix Wave:

- parodo valdiklio informaciją ir nustatymus (su I-167)
- kiekvieno kanalo temperatūros atkūrimo programos (su I-167)
- maks./min. temperatūros apribojimai (su I-167)
- atostogų režimo nustatymai (su I-167)
- automatinis vasaros/žiemos perjungimas (su I-167)
- patalpos apėjimo funkcija (su I-167)
- diagnostikos sistema (su I-167)
- tendencijų vizualizacija (nustatytas taškas, patalpos temperatūra ir kt.) (su I-167)
- prieigos konfigūracija (su I-167)
- vietinė prieiga (Wi-Fi) arba nuotolinė prieiga (reikalingas internetas) per Uponor Smatrix App programėlę (su R-167)
- būsenos ir energijos vartojimo efektyvumo lygio informacija (su R-167)
- duomenų registravimas energijos optimizavimui arba sistemos priežiūrai (su R-167)

Pritaikymas

- belaidis patalpos temperatūros valdymas spinduliniame šildyme ir vėsinime
- temperatūros diapazonas: + 5 °C ... + 35 °C

Sertifikavimas

- CE/EAC

Smatrix Wave

Uponor Smatrix Wave patalpų temp. kontrolės komplektas Pulse X-265+R-208 6X

- paruoštas naudoti valdymo komplektas
- praplečiamas pagal poreikį
- suderinamas su Uponor Smatrix Wave valdikliu Pulse X-265 6X
- apsaugos klasė: II klasė IP20
- spalva: balta

Kolektacija:

- 1x Uponor Smatrix Pulse com R-208
- 1x Uponor Smatrix Wave valdiklis Pulse X-265 6X
- montavimo instrukcijos, saugos instrukcijos
- tvirtinimo medžiagos



| Item no. | l mm | h mm | w mm | Frequency MHz | OV V | pakuotė 2 | pakuotė | UOM |
|----------------|---------|---------|---------|------------------|---------|-----------|---------|--------|
| 1093024 | 450 | 50 | 110 | 868 | 230 | 3 | 1 | kompl. |

Uponor Smatrix Pulse komutatorius Pulse com R-208

- nustato ryšį tarp Uponor Smatrix Pulse sistemos, Uponor Smatrix Pulse programos ir Uponor „debesies“

suderinama su:

- Uponor Smatrix Base Pulse kontroleriu X-245 Bus 6X
- Uponor Smatrix Wave valdiklio Pulse X-265 6X maitinimo šaltinis: RJ45 kabelis Uponor Wave ar Base Pulse kontroleriu
- Eterneto sąsaja: 10/100 Mbps (RJ45)
- Eterneto protokolai: Ethernet II
- apsaugos klasė: II klasė IP20
- spalva: balta

Susidedantis iš:

- Uponor Smatrix Pulse komutatoriaus R-208
- adaptoriaus DIN įrenginiams
- RJ45 jungiamasis kabelis (2m)
- įvadinės instrukcijos, saugos instrukcijos
- montavimo medžiagų



| Item no. | l mm | h mm | w mm | Frequency MHz | OV V | pakuotė 2 | pakuotė | UOM |
|----------------|---------|---------|---------|------------------|---------|-----------|---------|------|
| 1093030 | 110 | 20 | 110 | 868 | | 16 | 1 | vnt. |

Uponor Smatrix Wave valdiklis Pulse X-265 6X

- suderinamas su Uponor Smatrix Wave Pulse valdikliu X-265 6X
- apsaugos klasė: II klasė IP20
- spalva: balta

Susidedantis iš:

- Uponor Smatrix Wave Pulse valdiklio X-265 6X
- Uponor Smatrix Wave Pulse antenos A-265
- įvadinės instrukcijos, saugos instrukcijos
- montavimo medžiagų



| Item no. | l mm | h mm | w mm | Frequency MHz | OV V | pakuotė 2 | pakuotė | UOM |
|----------------|---------|---------|---------|------------------|---------|-----------|---------|------|
| 1093021 | 370 | 50 | 110 | 868 | 230 | 4 | 1 | vnt. |

Smatrix Wave

Uponor Smatrix Wave pavaldisis modulis Pulse M-262 6X

- 6 kanalų pavaldisis modulis Uponor Smatrix Wave Pulse valdikliui X-265 6X
- valdo iki 6 patalpų termostatų ir 6 pavarų
- lengvas montavimas
- apsaugos klasė: IP20
- spalva: balta



| Item no. | l mm | h mm | w mm | | pakuotė 2 | pakuotė | UOM |
|----------------|---------|---------|---------|--|-----------|---------|------|
| 1093133 | 140 | 50 | 110 | | 16 | 1 | vnt. |

Uponor Smatrix Wave antena Pulse A-265

- atsarginė antena Uponor Smatrix Wave Pulse valdikliui X-265 6X
- kabelio ilgis: 3m
- kištukas: RJ45
- spalva: balta

Susidedantis iš:

- Uponor SPI Smatrix Wave Pulse antena A-265 (su fiksuoto ryšio kabeliu)
- montavimo medžiagų



| Item no. | l mm | h mm | w mm | Frequency MHz | | pakuotė 2 | pakuotė | UOM |
|----------------|---------|---------|---------|------------------|--|-----------|---------|------|
| 1093028 | 110 | 9 | 30 | 868 | | 16 | 1 | vnt. |

Uponor Smatrix Wave rėlių modulis M-161

- Dviejų jungčių imtuvas Uponor Smatrix Wave valdikliui ar Uponor Smatrix Wave Pulse valdikliui
- 2 potencialūs laisvieji arba tiesioginiai 230V 5A išėjimai
- siurblio / sausinimo įrenginio valdymui
- siurblio / šildymo/vėsinimo perjungimo valdymui
- šildymo šaltinio/ vėsinimo šaltinio valdymui
- veikimo atstumas: maks. 30 m
- apsaugos klasė: II klasė IP30
- spalva: balta

Sudėtis:

- Uponor Smatrix Wave relės modulis M-161 2X
- maitinimo laidas
- montavimo medžiagos



| Item no. | Parametrai | l mm | h mm | w mm | Frequency MHz | | pakuotė 2 | pakuotė | UOM |
|----------------|------------|---------|---------|---------|------------------|--|-----------|---------|------|
| 1071673 | 2x | 170 | 27 | 47 | 868 | | 16 | 1 | vnt. |

Smatrix Wave

Uponor Smatrix Wave termost. D+ drėg. d. style T-169 D+ RH

- matuoja ir parodo patalpos temperatūrą ir santykinę drėgmę
- spalva: balta RAL 9016

Funkcijos:

- šildymo ar aušinimo poreikio indikatorius
- Santykinės drėgmės išmatuoti vertė
- komforto/ECO indikacija
- ECO pakartotinis pakeitimas
- rankinio šildymo/vėsinimo perjungimo funkcija
- Vėsinimo paleidimo funkcija (iš kambario į kambarį)
- rodo Celsijus arba Farenheit skalę
- veikimo režimai: kambario temperatūra (RT), vidinė, grindų maks/min (RFT), nuotolinis jutiklis (RS), nuotolinė išorės temperatūra (RO)
- žemos baterijos indikatorius
- temperatūros kalibravimas
- suderinamumas su Smatrix Move valdikliu H/C radijo X-158
- pasirinktinai: galima prijungti prie grindų, nuotolinio arba išorės jutiklio

Sudėtis:

- Uponor Smatrix Wave termostatas D+RH Style T-169
- 1x CR2032 baterija
- montavimo medžiagos



| Item no. | l mm | h mm | w mm | Frequency MHz | pakuotė 2 | pakuotė | UOM |
|----------------|---------|---------|---------|------------------|-----------|---------|------|
| 1087816 | 80 | 10 | 80 | 868 | 180 | 1 | vnt. |

Smatrix Wave

Uponor Smatrix Wave termost.D +drėg. d. style T-169 black D+ RH

- matuoja ir parodo patalpos temperatūrą ir santykinę drėgmę
- spalva: juoda

Funkcijos:

- šildymo ar vėsinimo poreikio indikatorius
- Santykinės drėgmės išmatuoti vertė
- komforto/ECO indikacija
- ECO pakartotinis pakeitimas
- rankinio šildymo/vėsinimo perjungimo funkcija
- Vėsinimo paleidimo funkcija (iš kambario į kambarį)
- rodo Celsijaus arba Farenheit skalę
- veikimo režimai: kambario temperatūra (RT), vidinė, grindų maks/min (RFT), nuotolinis jutiklis (RS), nuotolinis išorės jutiklis (RO)
- išsikraunančios baterijos indikatorius
- temperatūros kalibravimas
- suderinamumas su Smatrix Move valdikliu H/C Radio X-158
- pasirinktinai: galima prijungti prie grindų, nuotolinio arba išorės jutiklio

Sudėtis:

- Uponor Smatrix Wave termostatas D+RH Style T-169
- 1x CR2032 baterija
- montavimo medžiagos



| Item no. | l mm | h mm | w mm | Frequency MHz | pakuotė 2 | pakuotė | UOM |
|----------------|---------|---------|---------|------------------|-----------|---------|------|
| 1087817 | 80 | 10 | 80 | 868 | 180 | 1 | vnt. |

Uponor Smatrix Wave patalpos jutikl. +RH Style T-161

- patalpos temperatūros ir santykinės drėgmės jutiklis (uždaras)
- veikimo atstumas: maks. 30 m
- apsaugos klasė: IP30
- spalva: balta RAL9016

Sudėtis:

- Uponor Smatrix Wave patalpos temperatūros + santykinės drėgmės jutiklis Style T-161
- 1x CR2032 baterija
- montavimo medžiagos



| Item no. | l mm | h mm | w mm | Frequency MHz | pakuotė 2 | pakuotė | UOM |
|----------------|---------|---------|---------|------------------|-----------|---------|------|
| 1087815 | 55 | 9 | 55 | 868 | 180 | 1 | vnt. |

Smatrix Wave

Uponor Smatrix Wave termost. prog. +RH T-168 P+RH

- matuoja ir parodo patalpos temperatūrą ir santykinę drėgmę
- spalva: spindinti balta

Funkcijos:

- šildymo ar vėsinimo poreikio indikatorius
- Santykinės drėgmės išmatuoti vertė
- Individualus atramos taškas
- laiko nustatymo įjungimo vedlys
- 6 iš anksto užprogramuoti tvarkaraščiai
- 1 laisvai programuojamas grafikas
- rankinio šildymo/vėsinimo perjungimo funkcija (galima tik su Uponor Smatrix Move)
- leidžiama vėsinimo funkcija (iš kambario į kambarį)
- Celsijaus ar Farenheit skalė
- veikimo režimai: kambario temperatūra (RT), vidinė, grindų maks/min (RFT), nuotolinis jutiklis (RS), nuotolinis išorės jutiklis (RO)
- ekrano fono apšvietimas (10 sekundžių po paskutinio mygtuko paspaudimo)
- rodo programinės įrangos versiją (įjungus įrenginį)
- senkačios baterijos indikacija
- suderinamumas su Smatrix Move valdikliu H/C Radio C-157
- pasirinktinai: galima prijungti grindų arba išorės jutiklį

Sudėtis:

- Uponor Smatrix Wave termostatas D+RH Style T-168
- 1 CR2032 baterija
- montavimo medžiagos



| Item no. | Parametrai | l mm | h mm | w mm | Frequency MHz | pakuotė 2 | pakuotė | UOM |
|----------------|------------|---------|---------|---------|------------------|-----------|---------|------|
| 1086984 | RAL9016 | 80 | 25 | 80 | 868 | 75 | 1 | vnt. |

Smatrix Wave

Uponor Smatrix Wave skaitm. termostatas T-166 D

- matuoja ir parodo kambario temperatūrą
- veikimo atstumas: maks. 30 m
- apsaugos klasė: IP30
- spalva: blizgi balta

Funkcijos:

- šildymo ar vėsinimo poreikio indikacija
- rankinio šildymo/vėsinimo perjungimo funkcija (galima tik su Uponor Smatrix Move)
- leidžiama vėsinimo funkcija (pagal poreikį)
- rodo Celsijus arba Farenheit skalę
- veikimo režimai: kambario temperatūra (RT), vidaus su grindų maks/min (RFT), nuotolinis jutiklis (RS), nuotolinis išorės jutiklis (RO)
- senkačios baterijos indikacija
- režimo priėmimas iš laikmačio
- nakties režimo vertės nustatymas
- ekrano fono apšvietimas (užtemsta per 10 sek. po paskutinio veiksmo)
- rodo programinės įrangos versiją (įjungus įrenginį)
- suderinamumas su Uponor Smatrix Move valdikliu H/C C-157
- papildomai galima prijungti grindų jutiklį

Sudėtis:

- Uponor Smatrix Wave skaitmeninis termostatas T-166
- 2x AAA baterijos
- montavimo medžiagos



| Item no. | Parametrai | l mm | h mm | w mm | Frequency MHz | pakuotė 2 | pakuotė | UOM |
|----------------|------------|---------|---------|---------|------------------|-----------|---------|------|
| 1086982 | RAL9016 | 80 | 25 | 80 | 868 | 75 | 1 | vnt. |

Uponor Smatrix Wave standart. termostat. T-165 POD standard

- matuoja kambario temperatūrą
- apsaugos klasė: IP30
- spalva: blizgi balta

Funkcijos:

- Šviesos indikacija už skalės po norimos vertės nustatymo
- šildymo/vėsinimo poreikio indikacija
- dip jungiklis, kad įjungtų/išjungtų laikmačio funkciją, jei įdiegtas laikmatis
- pasirinktinai: įjungti/išjungti laikmačio funkciją

Sudėtis:

- Uponor Smatrix Wave standartinis termostatas T-165 POD
- 2x AAA baterijos
- montavimo medžiagos



| Item no. | Parametrai | l mm | h mm | w mm | Frequency MHz | pakuotė 2 | pakuotė | UOM |
|----------------|------------|---------|---------|---------|------------------|-----------|---------|------|
| 1086981 | RAL9016 | 80 | 25 | 80 | 868 | 75 | 1 | vnt. |

Smatrix Wave

Uponor Smatrix Wave viešas termostatas T-163 public

- matuoja kambario temperatūrą
- apsaugos klasė: IP30
- spalva: blizgi balta

Funkcijos:

- Šviesos indikacija už skalės po norimos vertės nustatymo
- šildymo/vėsinimo poreikio indikacija
- dip jungiklis, kad įjungtų/išjungtų laikmačio funkciją, jei įdiegtas laikmatis
- pasirinktinai: įjungti/išjungti laikmačio funkciją

Sudėtis:

- Uponor Smatrix Wave standartinis termostatas T-165 POD
- 2x AAA baterijos
- montavimo medžiagos



| Item no. | Parametrai | l mm | h mm | w mm | Frequency MHz | pakuotė 2 | pakuotė | UOM |
|----------------|------------|---------|---------|---------|------------------|-----------|---------|------|
| 1086979 | RAL9016 | 80 | 25 | 80 | 868 | 75 | 1 | vnt. |

Uponor Smatrix Wave termostatinė galva T-162

- skaitmeninis termostatas su pavara, skirta radiatorių valdymui
- vožtuvo suderinamumas (Danfoss, Heimeier, Honeywell, Siemens, Sauteris ir kt.)
- spalva: blizgi balta

Funkcijos:

- komforto/ECO nustatymai
- savaitinis programavimas
- atostogų režimas
- apsaugos nuo užšalimo programa
- padidinimo funkcija
- foninis apšvietimas
- pasirinktinai: automatinis vasaros/žiemos laikrodis

Sudėtis:

- Uponor Smatrix Wave termostatinė galvutė T-162
- 2x AA baterijos
- skirtingų adapterių komplektas
- instrukcijos



| Item no. | Parametrai | l mm | h mm | w mm | Frequency MHz | pakuotė 2 | pakuotė | UOM |
|----------------|------------|---------|---------|---------|------------------|-----------|---------|------|
| 1071660 | | 85 | 55 | 50 | 868 | 16 | 1 | vnt. |

Uponor Smatrix sieninis rėmelis T-X A-1XX

- Uponor Smatrix termostatų sieninis rėmelis
- spalva: blizgi balta (RAL9016)



| Item no. | Parametrai | l mm | h mm | w mm | Frequency MHz | pakuotė 2 | pakuotė | UOM |
|----------------|------------|---------|---------|---------|------------------|-----------|---------|------|
| 1086986 | RAL9016 | 90 | 12 | 90 | | 250 | 1 | vnt. |

Smatrix Wave

Uponor Smatrix jutiklis grindims/nuot. S-1XX

- galima derinti su Uponor Smatrix Wave/Base (Pro) termostatais
- gali būti naudojamas kaip grindų ar nuotolinis jutiklis
- ilgis: 3m
- jutiklio tipas: NTC 10kOhm esant 25° C temperatūrai



| Item no. | l mm | h mm | w mm | pakuotė 2 | pakuotė | UOM |
|----------------|---------|---------|---------|-----------|---------|------|
| 1071684 | 60 | 30 | 60 | 63 | 1 | vnt. |

Uponor Vario pavara NC



NEW

| Item no. | Parametrai | do mm | h mm | pakuotė 2 | pakuotė | UOM |
|----------------|----------------|----------|---------|-----------|---------|------|
| 1141677 | FT 24V 1W IP54 | 50 | 83 | 100 | 1 | vnt. |

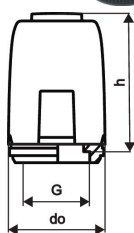

Uponor Vario retrofit pavara NC

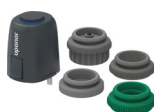

NEW

| Item no. | Parametrai | do mm | h mm | pakuotė 2 | pakuotė | UOM |
|----------------|----------------|----------|---------|-----------|---------|------|
| 1141681 | FT 24V 1W IP54 | 50 | 83 | 100 | 1 | vnt. |

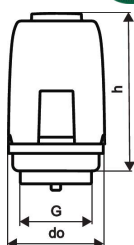

Uponor Vario PLUS pavara NC



NEW

| Item no. | Parametrai | do mm | h mm | pakuotė 2 | pakuotė | UOM |
|----------------|----------------|----------|---------|-----------|---------|------|
| 1141679 | MT 24V 1W IP54 | 50 | 83 | 100 | 1 | vnt. |

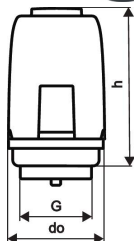

Smatrix Base

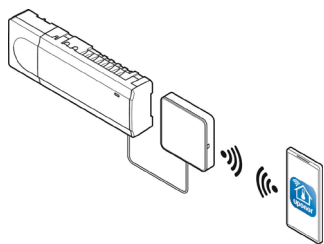

Uponor Smatrix Base, kurioje įdiegta automatinio balansavimo technologija, yra paprasto naudojimo, išmani patalpų temperatūros valdymo sistema. Automatinis balansavimas optimizuoja energijos

naudojimą ir komfortą, nuolat stebėdamas ir prisitaikydamas prie kintančių vartotojo poreikių.

Privalumai

- Galima naudoti ir šildymui, ir vėsinimui
- Nereikalingas rankinis balansavimas
- Greitas montavimas
- Paprastas valdymas
- Mažai papildomos priežiūros



Aprašymas

- iki 4 valdiklių vienoje sistemoje
- eksploatacinė įtampa: 230 V
- autobalansavimas optimizuoja energijos vartojimą ir komfortą
- elektrinis valdymas
- palaiko iki 6 kambario termostatų ir 8 pavarų (24V) per valdiklį
- siurblio ir katilo relės
- vožtuvas ir siurblio pratima
- santykinė drėgmės kontrolė
- jungia grindų šildymo/vėsinimo ir lubų aušinimo valdymą
- maks. vienos pavaros galios jėgimo įtampa: 24 V/0.2 A (0.4 A smailė)
- integruotas šilumos siurblio modulis (tik X-165)
- duomenų klonavimas, registravimas, atsarginės kopijos ir atnaujinimai naudojant „micro SD“ kortelę (tik X-165)

Smatrix Wave Pulse:

- vietinė prieiga (Wi-Fi) arba nuotolinė prieiga (reikalingas internetas) per Uponor Smatrix Puls programą (su R-208)
- laikinas Wi-Fi prieigos taškas tiesioginei prieigai (jei nėra vietinio Wi-Fi) (su R-208)
- protingas namų ekosistemų integravimas („Amazon Alexa“, „Google“ namas) (su R-208)
- kelių namų kontrolė (su R-208)
- trečiosios šalies prieiga nuotoliniam palaikymui (reikalingas vartotojo sutikimas) (su R-208)
- istorijos tendencijų analizė naudojant Uponor Smatrix Pulse programą (su R-208)
- laikmačio programavimas (su R-208)
- komforto parametrai (su R-208)
- tiekimo diagnostika (su R-208)

Smatrix Wave:

- ECO/komforto parametrai (su I-143)

Pritaikymas

- laidinio kambario temperatūros valdymas spinduliniui šildymui ir vėsinimui
- nustatytų taškų diapazonas: + 5° C ... + 35° C

Sertifikavimas

- CE / EAC

Smatrix Base

Uponor Smatrix Pulse komutatorius Pulse com R-208

- nustato ryšį tarp Uponor Smatrix Pulse sistemos, Uponor Smatrix Pulse programos ir Uponor „debesies“

suderinama su:

- Uponor Smatrix Base Pulse kontroleriu X-245 Bus 6X
- Uponor Smatrix Wave valdiklio Pulse X-265 6X maitinimo šaltinis: RJ45 kabelis Uponor Wave ar Base Pulse kontroleriui
- Eterneto sąsaja: 10/100 Mbps (RJ45)
- Eterneto protokolai: Ethernet II
- apsaugos klasė: II klasė IP20
- spalva: balta

Susidedantis iš:

- Uponor Smatrix Pulse komutatoriaus R-208
- adaptoriaus DIN įrenginiams
- RJ45 jungiamasis kabelis (2m)
- įvadinės instrukcijos, saugos instrukcijos
- montavimo medžiagų



| Item no. | l mm | h mm | w mm | Frequency MHz | pakuotė 2 | pakuotė | UOM |
|----------------|---------|---------|---------|------------------|-----------|---------|------|
| 1093030 | 110 | 20 | 110 | 868 | 16 | 1 | vnt. |

Uponor Smatrix Base valdiklis Pulse X-245 BUS 6X

- suderinamas su Uponor Smatrix Base valdikliu Pulse X-245 Bus 6X
- apsaugos klasė: II klasė IP20
- spalva: balta

Sudėtis:

- Uponor Smatrix Base valdiklis Pulse X-245 Bus 6X
- įvadinės instrukcijos, saugos instrukcijos
- montavimo medžiagos



| Item no. | l mm | h mm | w mm | OV V | pakuotė 2 | pakuotė | UOM |
|----------------|---------|---------|---------|---------|-----------|---------|------|
| 1093017 | 340 | 55 | 110 | 230 | 4 | 1 | vnt. |

Uponor Smatrix Base pavaldisis modulis Pulse M-242 BUS 6X

- 6 kanalų išplėtimo modulis Uponor Smatrix Base valdikliui Pulse X-245 Bus 6X
- valdo iki 6 kambario termostatų ir 6 pavarų
- modulinis montavimas
- apsaugos klasė: IP20
- spalva: balta



| Item no. | l mm | h mm | w mm | | pakuotė 2 | pakuotė | UOM |
|----------------|---------|---------|---------|--|-----------|---------|------|
| 1093134 | 140 | 50 | 110 | | 16 | 1 | vnt. |

Smatrix Base

Uponor Smatrix Base termostatas D +RH style T-149 Bus D+ RH

- matuoja ir parodo patalpos temperatūrą ir santykinę drėgmę
- apsaugos klasė: IP30
- spalva: balta RAL9016

Funkcijos:

šildymo ar vėsinimo poreikio indikatorius

- spindulinio šildymo išmatuotoji vertė
- komforto/ECO indikacija
- ECO pakartotinis pakeitimas
- rankinė šildymo/vėsinimo perjungimo funkcija
- vėsinimo leidžiama funkcija (kambarys po kambario)
- rodo Celsijus arba Farenheitus
- eksploataciniai režimai: kambario temperatūra (RT), vidinė ir grindų maks./min (RFT), nuotolinis jutiklis (RS), nuotolinis išorės jutiklis (RO)
- temperatūros kalibravimas
- pasirinktinai: galima prijungti grindų jutiklį

Sudėtis:

- Uponor Smatrix Base termostatas D +RH Style T-149 BUS
- montavimo medžiagos

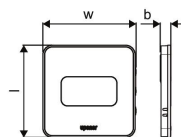

| Item no. | l | h | w | | | |
|----------------|----|----|----|--|--|--|
| | mm | mm | mm | | | |
| 1087813 | 80 | 10 | 80 | | | |

| | pakotė 2 | pakotė | UOM |
|--|----------|--------|------|
| | 180 | 1 | vnt. |

Smatrix Base

Uponor Smatrix Base termostatas D+RH style T-149 Bus black D+ RH

- matuoja ir parodo patalpos temperatūrą ir santykinę drėgmę
- apsaugos klasė: IP30
- spalva: juoda

Funkcijos:

šildymo ar vėsinimo poreikio indikatorius

- santykinės drėgmės išmatuotoji vertė
- komforto/ECO indikacija
- ECO pakartotinis pakeitimas
- rankinio šildymo/vėsinimo perjungimo funkcija
- vėsinimo leidžiama funkcija (kambarys po kambario)
- rodo Celsijus arba Farenheitus
- eksploataciniai režimai: kambario temperatūra (RT), vidinė ir grindų maks/min (RFT), nuotolinis jutiklis (RS), nuotolinis išorės jutiklis (RO)
- temperatūros kalibravimas
- pasirinktinai: galima prijungti grindų jutiklį

Sudėtis:

- Uponor Smatrix Base termostatas D +RH Style T-149 BUS
- montavimo medžiagos

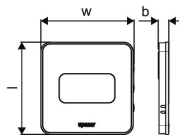

| Item no. | l mm | h mm | w mm | pakuotė 2 | pakuotė | UOM |
|----------------|---------|---------|---------|-----------|---------|------|
| 1087814 | 80 | 10 | 80 | 180 | 1 | vnt. |

Uponor Smatrix Base PRO patalpos jutiklis +RH style T-141 Bus flush

- patalpos temperatūros ir santykinės drėgmės jutiklis (korpuse)
- apsaugos klasė: IP30
- spalva: balta RAL9016

Sudėtis:

- Uponor Smatrix Base PRO patalpos jutiklis +RH Style T-141 Bus
- montavimo medžiagos



| Item no. | l mm | h mm | w mm | pakuotė 2 | pakuotė | UOM |
|----------------|---------|---------|---------|-----------|---------|------|
| 1087812 | 55 | 9 | 55 | 180 | 1 | vnt. |

Uponor Smatrix Base rėmelis T-141

- Sieninis rėmelis jutikliui RH Style T-141 1087812
- Sieninis rėmelis termostatui T-144 1086973
- Spalva: balta RAL9016



| Item no. | Parametrai | l mm | h mm | w mm | pakuotė 2 | pakuotė | UOM |
|----------------|------------|---------|---------|---------|-----------|---------|------|
| 1122237 | RAL9016 | 82 | 11 | 82 | 20 | 1 | vnt. |

Smatrix Base

Uponor Smatrix Base termost. prog. +RH T-148 Bus P+RH

- matuoja ir parodo patalpos temperatūrą ir santykinę drėgmę
- apsaugos klasė: IP30
- spalva: blizgi balta

Funkcijos:

- šildymo ar vėsinimo poreikio indikatorius
- Saantykinės drėgmės išmatuotoji vertė
- Individualus nustatymo taškas
- laiko nustatymo įjungimo vėdlis
- 6 iš anksto užprogramuoti tvarkaraščiai
- 1 laisvai programuojamas grafikas
- rankinio šildymo/vėsinimo perjungimo funkcija (galima tik su Uponor Smatrix Move)
- leidžiama vėsinimo funkcija (iš kambario į kambarį)
- Rodymas Celsijaus ar Farenheito laipsniais
- veikimo režimai: kambario temperatūra (RT), vidinės ir grindų maks/min (RFT), nuotolinis jutiklis (RS), nuotolinis išorės jutiklis (RO)
- ekrano fono apšvietimas (užgesta 10 sek. po paskutinio veiksmo)
- rodo programinės įrangos versiją (įjungus įrenginį)
- pasirinktinai: galima prijungti grindų arba lauko jutiklį

Sudėtis:

- Uponor Smatrix Wave termostatas Prog. +RH T-148 Bus
- montavimo medžiagos



| Item no. | Parametrai | l mm | h mm | w mm | pakuotė 2 | pakuotė | UOM |
|----------|------------|---------|---------|---------|-----------|---------|------|
| 1086977 | RAL9016 | 80 | 25 | 80 | 75 | 1 | vnt. |

Smatrix Base

Uponor Smatrix Base skaitm. termostatas T-146 Bus D

- matuoja ir parodo patalpos temperatūrą
- apsaugos klasė: IP30
- spalva: blizgi balta

Funkcijos:

- šildymo ar vėsinimo poreikio indikatorius
- leidžiama vėsinimo funkcija (iš kambario į kambarį)
- Rodymas Celsijaus ar Farenheito laipsniais
- veikimo režimai: kambario temperatūra (RT), vidinė ir grindų maks/min (RFT), nuotolinis jutiklis (RS), nuotolinis išorės jutiklis (RO)
- režimo priėmimas iš laikmačio
- naktinis režimas
- 6 iš anksto užprogramuoti tvarkaraščiai
- 1 laisvai programuojamas grafikas
- rodo programinės įrangos versiją (įjungus įrenginį)
- pasirinktinai: galima prijungti grindų arba lauko jutiklį

Sudėtis:

- Uponor Smatrix Base skaitmeninis termostatas T-146 Bus
- montavimo medžiagos



| Item no. | Parametrai | l mm | h mm | w mm | pakuotė 2 | pakuotė | UOM |
|----------------|------------|---------|---------|---------|-----------|---------|------|
| 1086976 | RAL9016 | 80 | 25 | 80 | 75 | 1 | vnt. |

Uponor Smatrix Base standart. termostat. T-145 Bus POD standard

- matuoja ir parodo patalpos temperatūrą
- apsaugos klasė: IP30
- spalva: blizgi balta

Funkcijos:

- šviesos indikatorius po ciferblato, keičiant nustatytą tašką
 - šildymo ar vėsinimo poreikio indikatorius
- Dip jungiklis įjungti ar išjungti laikmačio funkciją jei laikmatis yra instaliuotas
- pasirinktinai: galima prijungti grindų jutiklį

Sudėtis:

- Uponor Smatrix Base standartinis termostatas T-145 Bus
- montavimo medžiagos



| Item no. | Parametrai | l mm | h mm | w mm | pakuotė 2 | pakuotė | UOM |
|----------------|------------|---------|---------|---------|-----------|---------|------|
| 1086975 | RAL9016 | 80 | 25 | 80 | 75 | 1 | vnt. |

Smatrix Base

Uponor Smatrix Base įleidžiamas termost. T-144 Bus flush

- matuoja patalpos temperatūrą
- sukurtas specialiai montavimui į sieną, įeina rėmelis
- Įvairūs rėmeliai gali būti naudojami montuojant jungiklio bėgių rėmą
- apsaugos klasė: IP30
- spalva: blizgi balta

Funkcijos:

- šildymo/vėsinimo poreikio indikacija
- Dip jungiklis įjungti ar išjungti laikmačio funkciją jei laikmatis yra įdiegtas

Sudėtis:

- Uponor Smatrix Base termostatas T-144 Bus
- montavimo medžiagos
- išorinis rėmelis



| Item no. | Parametrai | l mm | h mm | w mm | pakuotė 2 | pakuotė | UOM |
|----------------|------------|---------|---------|---------|-----------|---------|------|
| 1086973 | RAL9016 | 85 | 40 | 90 | 60 | 1 | vnt. |

Uponor Smatrix Base viešas termostatas T-143 Bus public

- Matuoja kambario temperatūrą
- Apsaugos klasė: IP30
- Spalva: blizgi balta

Funkcijos:

- Potenciometras ant galinės pusės, skirtas nustatyti temperatūros tašką
- Dangtelio detektorius
- Sauso kontakto įvesties funkcija priverstiniam ECO įjungimui iš pvz. SMS modulio ar BMS integracijos
- Sauso kontakto įvestis šildymo/vėsinimo perjungimui
- Dip jungiklis įjungti ar išjungti laikmačio funkciją
- Pasirinktinai: galima prijungti grindų, išorės arba nuotolinio jutiklį

Sudėtis:

- Uponor Smatrix Base termostatas T-143 Bus
- Montavimo medžiagos



| Item no. | Parametrai | l mm | h mm | w mm | pakuotė 2 | pakuotė | UOM |
|----------------|------------|---------|---------|---------|-----------|---------|------|
| 1086972 | RAL9016 | 80 | 25 | 80 | 75 | 1 | vnt. |

Uponor Smatrix jutiklis grindims/nuot. S-1XX

- galima derinti su Uponor Smatrix Wave/Base (Pro) termostatais
- gali būti naudojamas kaip grindų ar nuotolinis jutiklis
- ilgis: 3m
- jutiklio tipas: NTC 10kOhm esant 25° C temperatūrai



| Item no. | l mm | h mm | w mm | pakuotė 2 | pakuotė | UOM |
|----------------|---------|---------|---------|-----------|---------|------|
| 1071684 | 60 | 30 | 60 | 63 | 1 | vnt. |

Smatrix Base

Uponor Smatrix Base sieninis laikiklis termostatui T-149 A-14X Style T-149 A-14X

- T-149 jutiklio rėmelis montavimui ant sienos
- įeina montavimo medžiagos
- spalva: balta RAL9016



| Item no. | l mm | h mm | w mm | pakuotė 2 | pakuotė | UOM |
|----------------|---------|---------|---------|-----------|---------|------|
| 1087821 | 77 | 11 | 77 | 90 | 1 | vnt. |

Uponor Smatrix Base sieninis laikiklis termostatui T-149 A-14X juodas style T-149 A-14x black

- T-149 jutiklio rėmelis montavimui ant sienos
- įeina montavimo medžiagos
- spalva: juoda



| Item no. | l mm | h mm | w mm | pakuotė 2 | pakuotė | UOM |
|----------------|---------|---------|---------|-----------|---------|------|
| 1087822 | 77 | 11 | 77 | 90 | 1 | vnt. |

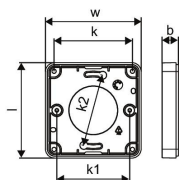

Uponor Smatrix Base magistralės kabelis A-145

- 4 laidų magistralinis kabelis prijungti Uponor Smatrix Base/Base PRO įrenginius
- 2 maitinimo laidai/2 laidai duomenų perdavimui
- Ekranavimo medžiaga: aliuminio/poliesterio folija su žymeklio juosta
- temperatūros diapazonas: -20 ° C ... + 80 ° C
- skerspjūvis: AWG22
- apvalkalas: PVC
- vardinė įtampa: 400V AC/DC



| Item no. | Parametrai | l mm | h mm | w mm | pakuotė 2 | pakuotė | UOM |
|----------------|------------|---------|---------|---------|-----------|---------|------|
| 1071670 | 50m | 200 | 170 | 200 | 2 | 1 | vnt. |

Uponor Vario pavara NC



NEW

| Item no. | Parametrai | do mm | h mm | pakuotė 2 | pakuotė | UOM |
|----------------|----------------|----------|---------|-----------|---------|------|
| 1141677 | FT 24V 1W IP54 | 50 | 83 | 100 | 1 | vnt. |

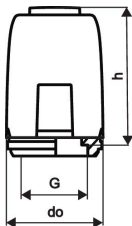

Smatrix Base

Uponor Vario retrofit pavara NC

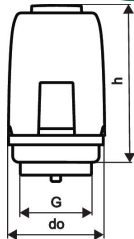

NEW
NEW

| Item no. | Parametrai | do mm | h mm | pakuotė 2 | pakuotė | UOM |
|----------------|-----------------|----------|---------|-----------|---------|------|
| 1141680 | FT 230V 1W IP54 | 50 | 83 | 100 | 1 | vnt. |
| 1141681 | FT 24V 1W IP54 | 50 | 83 | 100 | 1 | vnt. |

Uponor Vario PLUS pavara NC

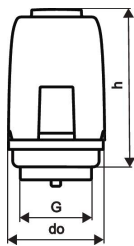

NEW
NEW

| Item no. | Parametrai | do mm | h mm | pakuotė 2 | pakuotė | UOM |
|----------------|-----------------|----------|---------|-----------|---------|------|
| 1141678 | MT 230V 1W IP54 | 50 | 83 | 100 | 1 | vnt. |
| 1141679 | MT 24V 1W IP54 | 50 | 83 | 100 | 1 | vnt. |

Smatrix Base PRO

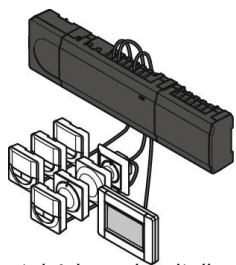

Smatrix Base PRO yra išmani laidinė patalpų temperatūros kontrolės sistema su automatinio balansavimo technologija. Automatinio balansavimo funkcija optimizuoja energijos kaštus ir komfortą nuolat

stebėdama ir pritaikydama sistemą prie besikeičiančių poreikių. Patogus liečiamasis ekranas leidžia kiekvienam naudotis valdymo sistema per nuotolinio valdymo pultą.



Aprašymas

- iki 16 valdiklių vienoje sistemoje
- darbinė įtampa: 230 V
- autobalansavimas optimizuoja energijos vartojimą ir komfortą
- elektrinis valdymas
- palaiko iki 6 kambario termostatų ir 8 pavarų (24 V) per valdiklį
- siurblio ir katilo relės
- vožtuvas ir siurblio pratimas
- santykinė drėgmės kontrolė
- skirtingos laidų pasirinktys („Daisy chain“/„star“)
- 4 laidų autobusų montavimas
- komunikacijos protokolas: RS485 serijos magistralė
- maks. vienos pavaros galios jėjimo įtampa: 24 V/0.2 A (0.4 A smailė)
- parodo valdiklio informaciją ir nustatymus
- kiekvieno kanalo temperatūros atkūrimo programos
- maks./min. temperatūros apribojimai
- atostogų režimo nustatymai
- automatinis vasaros/žiemos pokyčio režimas
- kambario apėjimo funkcija
- kambario patikros funkcija
- sistemos diagnostika
- išankstinio vėsinimo nustatymai
- tendencijų vizualizacija (nustatytas taškas ir kambario temperatūra ir kt.)
- prieigos konfigūracija
- Pasirinktina: BMS palaikymas per KNX sąsają (su R-147)

Pritaikymas

- laidinio kambario temperatūros valdymas spinduliniui šildymui ir vėsinimui
- nustatytų taškų diapazonas: + 5° C ... + 35° C

Sertifikavimas

- CE / EAC

Privalumai

- Gali būti naudojama tiek paviršiniam šildymui, tiek vėsinimui
- Nereikalingas rankinis balansavimas
- Lengvas montavimas
- Paprasta vartotojo sąsaja
- KNX integracija

Smatrix Base PRO

Uponor Smatrix Base PRO valdiklis X-147 Bus

- suderinama su Uponor Smatrix Base PRO valdikliu X-147 Bus 6X
- apsaugos klasė: II klasė IP20
- spalva: pilka RAL7015

Sudėtis:

- Uponor Smatrix Base PRO valdiklis X-147 Bus 6X
- trumpas vadovas, saugumo instrukcijos
- micro SD kortelė (iš anksto įdėta)
- DIN bėgis (ilgis 37cm)
- montavimo medžiagos



| Item no. | Parametrai | l mm | h mm | w mm | OV V | pakuotė 2 | pakuotė | UOM |
|----------------|------------|---------|---------|---------|---------|-----------|---------|------|
| 1087162 | 6x | 336 | 55 | 110 | 230 | 4 | 1 | vnt. |

Uponor Smatrix Base PRO valdiklis X-148 Modbus RTU

- tinka Modbus RTU sistemoms
- palaiko iki 6 kambario termostatų ir 8 pavarų su galimybe išplėsti iki 12 kambario termostatų ir 14 pavarų (su 1071686)
- yra šilumos siurblio integravimo duomenų taškai
- maks. Vienai pavarai įvesties galia: 24 VAC / 0,2 A (0,4 A didžiausia)
- apsaugos klasė: II klasė IP20

Komplekte:

- Uponor Smatrix Base PRO valdiklis X-148 Modbus RTU
- trumpas vadovas, saugumo instrukcijos
- DIN bėgelis (ilgis: 37 cm)
- montavimo medžiaga



| Item no. | l mm | h mm | w mm | OV V | pakuotė 2 | pakuotė | UOM |
|----------------|---------|---------|---------|---------|-----------|---------|------|
| 1120013 | 336 | 55 | 110 | 230 | 4 | 1 | vnt. |

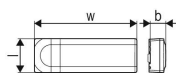

Uponor Smatrix Base pavaldusis modulis M-140 Bus

- 6 kanalų praplėtimo modulis Uponor Smatrix Base valdikliui X-145 BUS 6X
- valdo iki 6 patalpos termostatų ir 6 pavarų
- modulinis diegimas
- apsaugos klasė: IP20
- spalva: pilka



| Item no. | Parametrai | l mm | h mm | w mm | pakuotė 2 | pakuotė | UOM |
|----------------|------------|---------|---------|---------|-----------|---------|------|
| 1071686 | 6x | 165 | 55 | 110 | 16 | 1 | vnt. |

Smatrix Base PRO

Uponor Smatrix Base PRO patalpos jutiklis +RH style T-141 Bus flush

- patalpos temperatūros ir santykinės drėgmės jutiklis (korpuse)
- apsaugos klasė: IP30
- spalva: balta RAL9016

Sudėtis:

- Uponor Smatrix Base PRO patalpos jutiklis +RH Style T-141 Bus
- montavimo medžiagos



| Item no. | l mm | h mm | w mm | pakuotė 2 | pakuotė | UOM |
|----------------|---------|---------|---------|-----------|---------|------|
| 1087812 | 55 | 9 | 55 | 180 | 1 | vnt. |

Uponor Smatrix Base rėmelis T-141

- Sieninis rėmelis jutikliui RH Style T-141 1087812
- Sieninis rėmelis termostatui T-144 1086973
- Spalva: balta RAL9016



| Item no. | Parametrai | l mm | h mm | w mm | pakuotė 2 | pakuotė | UOM |
|----------------|------------|---------|---------|---------|-----------|---------|------|
| 1122237 | RAL9016 | 82 | 11 | 82 | 20 | 1 | vnt. |

Uponor Smatrix Base laikmatis I-143 Bus

- nustatytas laiko paleidimo vedlys
- atostogų režimas
- komforto/ECO indikacija
- rankinio šildymo/vėsinimo perjungimo funkcija
- 6 iš anksto užprogramuoti tvarkaraščiai
- 1 laisvai programuojamas grafikas
- ECO atkūrimo vertės nustatymas
- laikrodžio atstatymas
- laikmačio funkcijos
- Autobalansavimas de-/aktyvacijos
- fono apšvietimas
- įjungus parodo programinės įrangos versiją
- apsaugos klasė: IP30
- spalva: blizgi balta

Sudėtis:

- Uponor Smatrix Base laikmatis I-143 Bus
- montavimo medžiagos



| Item no. | Parametrai | l mm | h mm | w mm | pakuotė 2 | pakuotė | UOM |
|----------------|------------|---------|---------|---------|-----------|---------|------|
| 1086978 | RAL9016 | 80 | 25 | 80 | 75 | 1 | vnt. |

Smatrix Base PRO

Uponor Smatrix Base PRO modulis R-147 KNX

- sujungia Uponor Smatrix Base PRO sistemą su BMS arba trečiosios šalies KNX įrenginiais
- maitinimo šaltinis: 230VAC (+10%/-15%) / 50/60Hz
- vidinis saugiklis: T5 F3,15AL 250V, 5x20 3,15A greito veikimo
- darbinė temperatūra: 0° C ... + 45° C
- sandėliavimo temperatūra: -20° C ... + 70° C
- maks. suvartojimas: 45W
- maitinimo jungtis: 1 m kabelis su Europiniu lizdu
- jungiamieji gnybtai: 0,2mm² ... 1,5mm²
- apsaugos klasė: IP20 II

Funkcijos:

- patalpos temperatūra iš Uponor Base arba trečiųjų šalių KNX termostatų
- patalpos parametrai iš Uponor Base arba trečiosios šalies KNX termostatų
- patalpos santykinė drėgmė iš Uponor Base arba trečiųjų šalių KNX termostatų
- patalpos grindų temperatūra nuo Uponor Base arba trečiųjų šalių KNX termostatų
- pavaros statusas nuo Uponor Base arba trečiosios šalies KNX sistemos
- ECO iš Uponor Base PRO arba trečiosios šalies KNX sistemos
- siurblio išeiga iš Uponor Base arba trečiosios šalies KNX sistemos
- katilo išeiga iš Uponor Base arba trečiosios šalies KNX sistemos
- šildymo/vėsinimo kreivės nustatymai/grandinė nuo Uponor Move PRO iki BMS arba atvirkščiai
- šildymo/vėsinimo režimai nuo Uponor Base PRO iki BMS arba atvirkščiai

Sudėtis:

- tinklo modulis R-147 KNX
- maitinimo šaltinis
- montavimo medžiagos (2 varžtai ir 2 sieniniai kištukai)
- instrukcija



| Item no. | l mm | h mm | w mm | OV V | pakotė 2 | pakotė | UOM |
|----------------|---------|---------|---------|---------|----------|--------|------|
| 1087164 | 18 | 60 | 90 | 230 | | 1 | vnt. |

Base

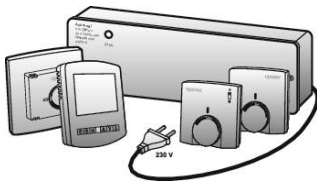

Ekonomiška 230V patalpų kontrolės sistema paviršiniam šildymui, kurią paprasta montuoti ir naudoti. Įprastas elektros laidų išvedžiojimas ir sistemos valdymas.

Privalumai

Standartinė 230V elektros laidų sistema
Platus termostatų pasirinkimas
Paprasta sumontuoti ir naudoti
Įprastas elektros laidų išvedžiojimo metodas ir valdiklių logika
Paprastas standartinis įjungta/išjungta laiko valdymas



Aprašymas

- 230V standartinė instaliacija
- bendra laidų sistema ir valdymo logika
- lengva integruoti į standartinę įjungimo/išjungimo laiko kontrolę
- pasirinktinai: siurblio valdymas

Pritaikymas

- laidinis patalpos temperatūros valdymas spinduliniam šildymui

Sertifikavimas

- CE

Uponor Base valdiklis H X-60

- 230V laidinis valdiklis su automatinio balansavimo funkcija
- iki 6 termostatų jungimui (230V)
- iki 12 pavarų (230 V) jungimui, po 2 pavaras, kurios veikia pagal bendrą termostatą (6x 2 pavaros)
- netriukšmingas pavaros perjungimas
- automatinis šildymo balansavimas optimizuoja energijos naudojimą ir komfortą
- jungiklis įjungti / išjungti automatinio balanso funkciją
- siurblio relė
- laiko limito by-pass su automatinio balansu
- įėjimas: dienos / nakties jungiklis
- 4 laidai termostato prijungimui
- Veikia su 3 laidų termostatu (2 laidai maitinimui 230 V, 1 išėjimas 230 V poreikiui) ir 4 laidų termostatu visam funkcionalumui (dienos/nakties signalas)
- termostato/pavaros jungiamieji gnybtai 0,13 ... 1,5 mm²
- apsauga nuo perkrovos
- apsaugos klasė: IR20

- Susideda iš:

- Uponor bazinis valdiklis X-60
- be maitinimo laido
- montavimo medžiagos, komplekte DIN bėgelis

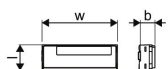

NEW

| Item no. | Parametrai | l mm | b mm | h mm | w mm | pakuotė 2 | pakuotė | UOM |
|----------|------------|---------|---------|---------|---------|-----------|---------|------|
| 1138349 | 6x 230V | 265 | 56 | 56 | 90 | 6 | 1 | vnt. |

Base

Uponor Base valdiklis H/C X-80

- 230V laidinis valdiklis su automatinio balansavimo funkcija
- iki 10 termostatų jungimui (230V)
- iki 12 pavarų (230 V) jungimui
- netriukšmingas pavaros perjungimas
- skirtas šildymui ir vėsinimui
- automatinis šildymo balansavimas optimizuoja energijos naudojimą ir komfortą
- jungiklis įjungti / išjungti automatinio balanso funkciją
- siurblio ir katilo relė
- laiko limito by-pass su automatinio balansu
- įėjimai: šildymo/vėsinimo jungiklis, kondensato, dienos / nakties jungiklis
- 4 laidai termostato prijungimui
- Veikia su 3 laidų termostatu (2 laidai maitinimui 230 V, 1 išėjimas 230 V poreikiui) ir 4 laidų termostatu visam funkcionalumui (dienos/nakties signalas)
- termostato/pavaros jungiamieji gnybtai 0,13 ... 1,5 mm²
- apsauga nuo perkrovos
- apsaugos klasė: IR20

- Pastaba: vėsinimui rekomenduojamas kondensato rinkinys S-80

- Susideda iš:

- Uponor bazinis valdiklis X-60
- be maitinimo laido
- montavimo medžiagos, komplekte DIN bėgelis

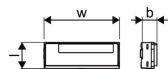

NEW

| Item no. | Parametrai | l mm | h mm | w mm | pakuotė 2 | pakuotė | UOM |
|----------|------------|---------|---------|---------|-----------|---------|------|
| 1138350 | 10x 230V | 365 | 56 | 90 | 6 | 1 | vnt. |

Uponor Base kondensato rinkinys S-80

- Kondensato rinkinys, tinkantis kondensato kontrolei

- Funkcijos:

- įvertina gautą rasos taško informaciją ir įjungia integruotą kontaktą, kai pasiekiamas rasos taškas iki 5 rasos taško jutiklių jungimui
- jutiklis, tinkamas montuoti tinkuose lubose/sienose arba šalto vandens vamzdynuose
- rekomenduojamas kondensacijos rinkinys X-80, skirtas vėsinimui

- Galimybės:

- montavimas ant išorinio DIN bėgelio
- darbinė įtampa: 230V / 50-60 Hz

- Susideda iš:

- 230V rasos taško keitiklio
- rasos taško jutiklio



NEW

| Item no. | Parametrai | l mm | h mm | w mm | pakuotė 2 | pakuotė | UOM |
|----------|------------|---------|---------|---------|-----------|---------|------|
| 1140221 | 230V | 135 | 51 | 100 | 20 | 1 | vnt. |

Base

Uponor Base Flexiboard valdiklis X-24

- iki 6 termostatų (230V) pajungimui
- iki 12 pavarų (230V) pajungimui
- sukamasis kanalų pasirinkimo jungiklis, skirtas greitam pavaros priskyrimui
- apsauga nuo perkrovos
- galia: 10VA
- apsaugos klasė: IP40

Sudaro:

- Uponor bazinė lanksčioji plokštė X-24
- montavimo medžiagos



| Item no. | Parametrai | l mm | b mm | h mm | w mm | OV V | pakuotė 2 | pakuotė | UOM |
|----------------|------------|---------|---------|---------|---------|---------|-----------|---------|------|
| 1088331 | 6x 230V | 368 | 368 | 90 | 65 | 230 | | 1 | vnt. |

Uponor Base Flexiboard valdiklis su rele X-25

- iki 6 termostatų (230V) pajungimui
- iki 12 pavarų (230V) pajungimui
- sukamasis kanalų pasirinkimo jungiklis, skirtas greitam pavaros priskyrimui
- apsauga nuo perkrovos
- galia: 10VA
- apsaugos klasė: IP40

Sudaro:

- Uponor bazinė lanksčioji plokštė X-25 6X
- montavimo medžiagos



| Item no. | Parametrai | l mm | h mm | w mm | OV V | pakuotė 2 | pakuotė | UOM |
|----------------|------------|---------|---------|---------|---------|-----------|---------|------|
| 1089086 | 6x 230V | 368 | 90 | 65 | 230 | | 1 | vnt. |

Uponor Base Flexiboard valdiklis X-26

- iki 8 termostatų (230V) pajungimui
- iki 12 pavarų (230V) pajungimui
- sukamasis kanalų pasirinkimo jungiklis, skirtas greitam pavaros priskyrimui
- apsauga nuo perkrovos
- galia: 10VA
- apsaugos klasė: IP40

Sudaro:

- Uponor bazinė lanksčioji plokštė X-26 8X
- Montavimo medžiagos



| Item no. | Parametrai | l mm | h mm | w mm | OV V | pakuotė 2 | pakuotė | UOM |
|----------------|------------|---------|---------|---------|---------|-----------|---------|------|
| 1089087 | 8x 230V | 368 | 90 | 65 | 230 | | 1 | vnt. |

Base

Uponor Base Flexiboard valdiklis su rele X-27

- iki 8 termostatų (230V) pajungimui
- iki 12 pavarų (230V) pajungimui
- sukamasis kanalų pasirinkimo jungiklis, skirtas greitam pavaros priskyrimui
- apsauga nuo perkrovos
- siurblio rėlė 2A (230V)
- galia: 10VA
- apsaugos klasė: IP40

Sudaro:

- Uponor bazinė lanksčioji plokštė X-27 8X
- montavimo medžiagos



| Item no. | Parametrai | l mm | h mm | w mm | OV V | pakuotė 2 | pakuotė | UOM |
|----------------|------------|---------|---------|---------|---------|-----------|---------|------|
| 1089088 | 8x 230V | 368 | 90 | 65 | 230 | | 1 | vnt. |

Uponor Base standartinis termostatas T-23 standard

- spausdinta skalė ant laidinio termostato
- paprasta įjungimo / išjungimo kontrolė
- diapazonas mechaniniu būdu nustatomas pasukant galvutę pagal skalę
- jungtiamas prie bazinio įrenginio (Uponor Base valdiklis X-23)
- nustatymo diapazonas: + 5 ° C ... + 30 ° C
- viela: 4x 1.5mm²
- maks. kabelio ilgis: 100 m
- apsaugos klasė: IP30
- spalva: RAL 9010



| Item no. | Parametrai | l mm | h mm | w mm | OV V | spalva | pakuotė 2 | pakuotė | UOM |
|----------------|--------------|---------|---------|---------|---------|----------|-----------|---------|------|
| 1058422 | 230V RAL9010 | 75 | 15 | 80 | 230 | RAL 9010 | 160 | 1 | vnt. |

Uponor Base termostatas įmont. T-24 flush

- spausdinta skalė ant skalinio termostato, įleidžiamo montavimo
- paprasta įjungimo/išjungimo kontrolė (bimetalo principas)
- diapazonas gali būti ribojamas mechaniniu būdu naudojant kaiščius skalėje vidinėje pusėje
- maitinimą gauna iš Uponor Base valdiklio X-23
- diapazonas: + 5°C ... + 30°C
- kabelis: 4x 1,5mm²
- maks. kabelio ilgis: 100 m
- apsaugos klasė: IP30
- spalva: tyra, blizgi balta

Sudėtis:

- Uponor Base termostatas T-24 230V
- išorinis rėmas 81x85x44,5mm
- dangtelis 50x50mm



| Item no. | Parametrai | l mm | h mm | w mm | OV V | pakuotė 2 | pakuotė | UOM |
|----------------|------------|---------|---------|---------|---------|-----------|---------|------|
| 1058423 | 230V | 80 | 35 | 80 | 230 | | 1 | vnt. |

Base

Uponor Base skaitmeninis termostatas T-27

- LCD ekrane temperatūra rodoma dideliais skaitmenimis
- Tyliai veikianti elektronika
- Didelis lygus ekranas lengvam valymui
- Komforto / ekologiškas režimas
- Vožtuvo veikimas
- Galimybė prijungti nuotolinį jutiklį (užsakoma atskirai 1071684)
- Grindų jutiklio režimai: vidinis, išorinis, vidinis + išorinis
- Montuojama ant sienos ir standartinėje europietiškoje įleidžiamoje dėžutėje
- Tvarkingas ir paprastas pajungimas naudojant Uponor Base X-23 ir Uponor Base Flexiboard X-24, X-25, X-26, X-27
- Apsaugos klasė: IP30



| Item no. | Parametrai | l mm | h mm | w mm | OV V | spalva - | pakuotė 2 | pakuotė | UOM |
|----------------|--------------|---------|---------|---------|---------|-------------|-----------|---------|------|
| 1120075 | 230V RAL9016 | 85 | 85 | 23 | 230V | RAL 9016 | 75 | 1 | vnt. |

Uponor Smatrix jutiklis grindims/nuot. S-1XX

- galima derinti su Uponor Smatrix Wave/Base (Pro) termostatais
- gali būti naudojamas kaip grindų ar nuotolinis jutiklis
- ilgis: 3m
- jutiklio tipas: NTC 10kOhm esant 25° C temperatūrai



| Item no. | l mm | h mm | w mm | pakuotė 2 | pakuotė | UOM |
|----------------|---------|---------|---------|-----------|---------|------|
| 1071684 | 60 | 30 | 60 | 63 | 1 | vnt. |

Uponor Base programuojamas termostatas T-26 dig. prog.

- vidaus termostatas grindų/nuotoliniams jutikliams prijungti
- pilnai programuojamas - 5/2 arba 7 dienos su keturiais šilumos lygiais per dieną
- daugfunkcinio reguliavimo valdymo pasirinkimas - tik oras, tik grindys, oras ir grindys
- atostogų režimas su nepaisoma funkcija
- optimizuotas paleidimas
- fiksavimo galimybė – apsauga nuo įsilaužimo
- būsenos rodymas dabartiniame termostato režime
- maitinimas iš Uponor Base valdiklio X-23
- papildomai: nuotolinis jutiklis (parduodamas atskirai 1047459)
- diapazonas: + 5° C ... + 35° C
- apsaugos klasė: IP20
- spalva: ~ RAL9010



| Item no. | Parametrai | l mm | h mm | w mm | OV V | spalva - | pakuotė 2 | pakuotė | UOM |
|----------------|--------------|---------|---------|---------|---------|-------------|-----------|---------|------|
| 1058425 | 230V RAL9010 | 85 | 40 | 85 | 230 | RAL 9010 | | 1 | vnt. |

Base

Uponor Vario PLUS pavara NC



NEW

| Item no. | Parametri | do mm | h mm | pakuotė 2 | pakuotė | UOM |
|----------------|-----------------|----------|---------|-----------|---------|------|
| 1141678 | MT 230V 1W IP54 | 50 | 83 | 100 | 1 | vnt. |

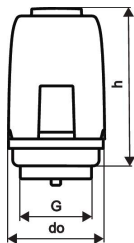

Uponor Vario pavara NC



NEW

| Item no. | Parametri | do mm | h mm | pakuotė 2 | pakuotė | UOM |
|----------------|-----------------|----------|---------|-----------|---------|------|
| 1141676 | FT 230V 1W IP54 | 50 | 83 | 100 | 1 | vnt. |

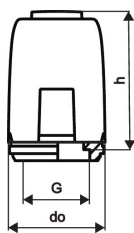

Uponor Vario retrofit pavara NC

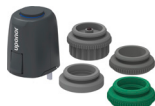

NEW

| Item no. | Parametri | do mm | h mm | pakuotė 2 | pakuotė | UOM |
|----------------|-----------------|----------|---------|-----------|---------|------|
| 1141680 | FT 230V 1W IP54 | 50 | 83 | 100 | 1 | vnt. |

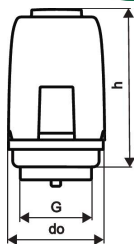

Ventilation

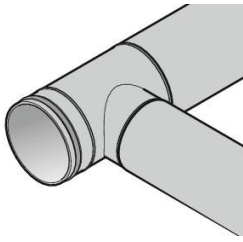

Uponor vėdinimo higieniška, bekvapė sistema - sprendimas specialiai sukurtas vėdinti patalpas individualiuose namuose ir daugiabučiuose. Dėl patentuotos jungimo technologijos, montuojant nebereikia naudoti jokių papildomų kniedžių ir sandariklių.

Privalumai

Lengvas ir greitas montavimas
 Visuomet antistatinė sistema
 Energetiškai efektyvi sistema: mažas slėgio kitimas
 Nereikia specialių įrankių, ortakių pjovimas paprastu pjūkle
 Platus jungčių ir priedų pasirinkimas



Aprašymas

- Neperdirbta bekvapė ir netoksiška medžiaga, Polipropilenas
- Antistatinė medžiaga
- Spalva juoda

Pritaikymas

- Vėdinimo ortakiai ir jungiamosios detalės

Sertifikavimas

- VTT sertifikatai Nr. 158/01 ir VTT-C-6220-10

Uponor Ventilation ortakis

- Ortakiai su galiniais kaiščiais
- Vidinis sluoksnis yra antistatinis
- Patentuotas išorinis paviršius antistatinis 2 metus nuo pagaminimo. kad būtų užtikrinta švara sandėliavimo ir montavimo metu

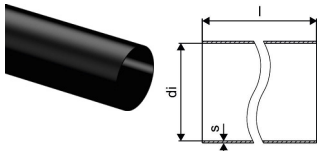

| Item no. | Parametrai | di mm | l mm | s mm | pakuotė 2 | pakuotė | UOM |
|----------------|------------|----------|---------|---------|-----------|---------|------|
| 1068037 | 100mm 3m | 100 | 3000 | 2 | 50 | 1 | vnt. |
| 1068038 | 125mm 3m | 125 | 3000 | 2 | 32 | 1 | vnt. |
| 1068039 | 160mm 3m | 160 | 3000 | 3 | 18 | 1 | vnt. |
| 1068040 | 200mm 3m | 200 | 3000 | 3 | 20 | 1 | vnt. |

Uponor Ventilation alkūnė, 90°

- Patentuotas sujungimo metodas su D klasės sandarumu
- Individualiai supakuoti į plastikinius maišus higienos užtikrinimui
- Nuolat antistatinis

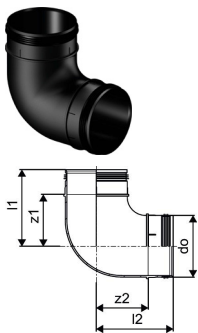

| Item no. | Parametrai | l1 mm | l2 mm | do mm | z1 mm | z2 mm | α Degree | pakuotė 2 | pakuotė | UOM |
|----------------|------------|----------|----------|----------|----------|----------|-------------|-----------|---------|------|
| 1068053 | 100 | 124 | 124 | 100 | 84 | 84 | 90° | 10 | 1 | vnt. |
| 1068054 | 125 | 163 | 163 | 125 | 113 | 113 | 90° | 10 | 1 | vnt. |
| 1068055 | 160 | 213 | 213 | 160 | 163 | 163 | 90° | 6 | 1 | vnt. |
| 1068052 | 200 | 180 | 180 | 199 | 130 | 130 | 90° | 4 | 1 | vnt. |

Ventilation

Uponor Ventilation alkūnė, 45°

- Patentuotas sujungimo metodas su D klasės sandarumu
- Individualiai supakuoti į plastikinius maišus higienos užtikrinimui
- Nuolat antistatinis

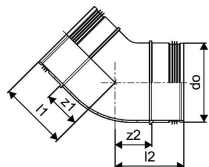

| Item no. | Parametrai | l1 mm | l2 mm | do mm | z1 mm | z2 mm | α Degree | | pakuotė 2 | pakuotė | UOM |
|----------------|------------|----------|----------|----------|----------|----------|-------------|--|-----------|---------|------|
| 1068057 | 100 | 86 | 86 | 100 | 46 | 46 | 45° | | 11 | 1 | vnt. |
| 1068058 | 125 | 86 | 86 | 125 | 36 | 36 | 45° | | 14 | 1 | vnt. |
| 1068059 | 160 | 95 | 95 | 160 | 45 | 45 | 45° | | 12 | 1 | vnt. |
| 1068056 | 200 | 103 | 103 | 199 | 53 | 53 | 45° | | 8 | 1 | vnt. |

Uponor Ventilation trišakis

- Patentuotas sujungimo metodas su D klasės sandarumu
- Individualiai supakuoti į plastikinius maišus higienos užtikrinimui
- Nuolat antistatinis

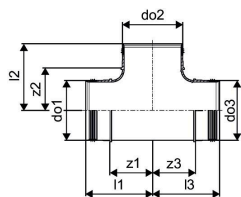

| Item no. | Parametrai | l1 mm | l2 mm | l3 mm | do1 mm | do2 mm | do3 mm | z1 mm | z2 mm | z3 mm | | pakuotė 2 | pakuotė | UOM |
|----------------|---------------|----------|----------|----------|-----------|-----------|-----------|----------|----------|----------|--|-----------|---------|------|
| 1068060 | 100-100x90deg | 111 | 111 | 111 | 99 | 99 | 100 | 71 | 71 | 71 | | 15 | 1 | vnt. |
| 1068064 | 125-100x90deg | 122 | 124 | 122 | 124 | 99 | 125 | 72 | 74 | 72 | | 15 | 1 | vnt. |
| 1068061 | 125-125x90deg | 134 | 134 | 134 | 124 | 124 | 125 | 84 | 84 | 84 | | 10 | 1 | vnt. |
| 1068065 | 160-100x90deg | 122 | 141 | 122 | 159 | 99 | 159 | 72 | 91 | 72 | | 10 | 1 | vnt. |
| 1068062 | 160-125x90deg | 134 | 151 | 134 | 160 | 125 | 160 | 84 | 101 | 84 | | 7 | 1 | vnt. |
| 1068063 | 160-160x90deg | 151 | 151 | 151 | 159 | 159 | 159 | 101 | 101 | 101 | | 6 | 1 | vnt. |
| 1068066 | 200-160x90deg | 151 | 171 | 151 | 199 | 159 | 199 | 101 | 121 | 101 | | 5 | 1 | vnt. |

Uponor Ventilation mova

- Patentuotas sujungimo metodas su D klasės sandarumu
- Individualiai supakuoti į plastikinius maišus higienos užtikrinimui
- Nuolat antistatinis

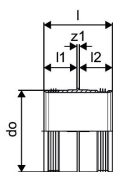

| Item no. | Parametrai | l mm | l1 mm | l2 mm | do mm | z1 mm | | pakuotė 2 | pakuotė | UOM |
|----------------|------------|---------|----------|----------|----------|----------|--|-----------|---------|------|
| 1068049 | 100mm | 83 | 40 | 40 | 100 | 3 | | 20 | 1 | vnt. |
| 1068050 | 125mm | 103 | 50 | 50 | 125 | 3 | | 30 | 1 | vnt. |
| 1068051 | 160mm | 103 | 50 | 50 | 160 | 3 | | 15 | 1 | vnt. |
| 1068048 | 200mm | 103 | 50 | 50 | 200 | 3 | | 12 | 1 | vnt. |

Uponor Ventilation akelė

- Patentuotas sujungimo metodas su D klasės sandarumu
- Individualiai supakuoti į plastikinius maišus higienos užtikrinimui
- Nuolat antistatinis

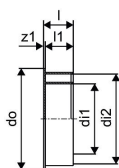

| Item no. | Parametrai | di1 mm | di2 mm | l mm | l1 mm | do mm | s mm | z1 mm | | pakuotė 2 | pakuotė | UOM |
|----------------|------------|-----------|-----------|---------|----------|----------|---------|----------|--|-----------|---------|------|
| 1068067 | 100mm | 100 | | 43 | 40 | 120 | 2,2 | 3 | | 20 | 1 | vnt. |
| 1068068 | 125mm | 125 | | 33 | 30 | 145 | 2,2 | 3 | | 40 | 1 | vnt. |
| 1068069 | 160/125mm | 125 | 160 | 53 | 50 | 180 | 2,8 | 3 | | 30 | 1 | vnt. |

Ventilation

Uponor Ventilation perėjimas

- Patentuotas sujungimo metodas su D klasės sandarumu
- Individualiai supakuoti į plastikinius maišus higienos užtikrinimui
- Nuolat antistatinis

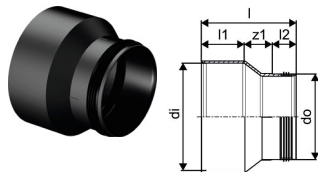

| Item no. | Parametrai | d1 mm | l mm | l1 mm | l2 mm | do mm | z1 mm | pakuotė 2 | pakuotė | UOM |
|----------------|------------|----------|---------|----------|----------|----------|----------|-----------|---------|------|
| 1068070 | 125-100mm | 125 | 111 | 50 | 30 | 100 | 33 | 12 | 1 | vnt. |
| 1068071 | 160-125mm | 160 | 131 | 50 | 33 | 125 | 48 | 15 | 1 | vnt. |
| 1068072 | 200-160mm | 200 | 141 | 50 | 33 | 160 | 59 | 12 | 1 | vnt. |

Ventilation INS

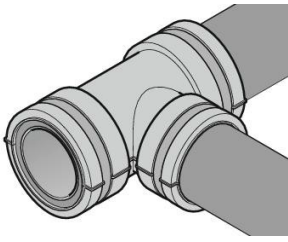

Uponor izoliuota vėdinimo sistema, specialiai sukurta vėdinti patalpas bei dažniausiai naudojama individualiuose namuose ar daugiabučiuose. Tai higieniška ir saugi sistema - izoliacija apsaugo ortakius

nuo kondensato. Dėl patentuotos jungimo technologijos, montuojant nebereikia naudoti jokių papildomų kniedžių ir sandariklių.

Privalumai

- Lengvas ir greitas montavimas
- Visuomet antistatinė sistema
- Energetiškai efektyvi sistema: mažas slėgio kitimas
- Nereikia specialių įrankių, ortakijų pjovimas paprastu pjūklų
- Platus jungčių ir priedų pasirinkimas



Aprašymas

- Neperdirbta bekvapė ir netoksiška medžiaga, Polipropilenas
- Antistatinė medžiaga
- Ortakių ir jungiamųjų detalių spalva yra juoda, izoliacija yra pilka
- Izoliacinė medžiaga yra putų polietilenas
- Izoliacijos storis 15mm

Pritaikymas

- Vėdinimo ortakiai ir jungiamosios detalės su izoliacija, kad būtų išvengta išorinio kondensato

Sertifikavimas

- VTT sertifikatai Nr. 158/01 ir VTT-C-6220-10

Uponor Ventilation INS izoliuotas ortakis

- Izoliuoti ortakiai su galiniais kaiščiais
- Vidinis sluoksnis yra antistatinis
- Patentuotas išorinis sluoksnis yra antistatinis 2 metus po gamybos švaros užtikrinimui sandėliavimo ir montavimo metu

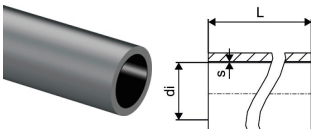

| Item no. | Parametrai | di mm | l mm | s mm | pakuočių 2 | pakuočių | UOM |
|----------|------------|-------|------|------|------------|----------|------|
| 1068041 | 100mm 3m | 100 | 3000 | 17,1 | 40 | 1 | vnt. |
| 1068042 | 125mm 3m | 125 | 3000 | 17,1 | 28 | 1 | vnt. |
| 1068043 | 160mm 3m | 160 | 3000 | 17,5 | 20 | 1 | vnt. |
| 1068044 | 200mm 3m | 200 | 3000 | 18 | 20 | 1 | vnt. |

Uponor Ventilation INS izoliuota alkūnė, 90°

- Patentuotas sujungimo metodas su D klasės sandarumu
- Individualiai supakuoti į plastikinius maišus higienos užtikrinimui
- Nuolatos antistatinis
- Kiekvienoje detalėje yra pakankamas tvirtinimo elementų kiekis

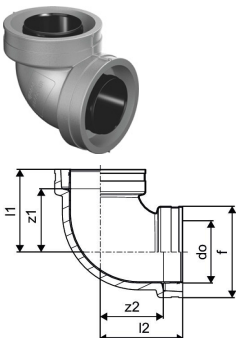

| Item no. | Parametrai | l1 mm | l2 mm | do mm | f mm | z1 mm | z2 mm | α Degree | pakuočių 2 | pakuočių | UOM |
|----------|------------|-------|-------|-------|------|-------|-------|----------|------------|----------|------|
| 1068078 | 100 | 124 | 124 | 100 | 170 | 84 | 84 | 90° | 10 | 1 | vnt. |
| 1068079 | 125 | 163 | 163 | 125 | 195 | 113 | 113 | 90° | 7 | 1 | vnt. |
| 1068080 | 160 | 213 | 213 | 160 | 230 | 163 | 163 | 90° | 8 | 1 | vnt. |
| 1068077 | 200 | 180 | 180 | 199 | 270 | 130 | 130 | 90° | 6 | 1 | vnt. |

Ventilation INS

Uponor Ventilation INS izoliuota alkūnė, 45°

- Patentuotas sujungimo metodas su D klasės sandarumu
- Individualiai supakuoti į plastikinius maišus higienos užtikrinimui
- Nuolatos antistatinis
- Kiekvienoje detalėje yra pakankamas tvirtinimo elementų kiekis

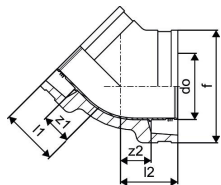

| Item no. | Parametrai | l1 mm | l2 mm | do mm | f mm | z1 mm | z2 mm | α Degree | | pakuotė 2 | pakuotė | UOM |
|----------------|------------|----------|----------|----------|---------|----------|----------|-------------|--|-----------|---------|------|
| 1068082 | 100 | 86 | 86 | 100 | 169 | 46 | 46 | 45° | | 10 | 1 | vnt. |
| 1068083 | 125 | 86 | 86 | 125 | 195 | 36 | 36 | 45° | | 6 | 1 | vnt. |
| 1068084 | 160 | 95 | 95 | 160 | 230 | 45 | 45 | 45° | | 6 | 1 | vnt. |
| 1068081 | 200 | 103 | 103 | 199 | 269 | 53 | 53 | 45° | | 10 | 1 | vnt. |

Uponor Ventilation INS izoliuotas trišakis

- Patentuotas sujungimo metodas su D klasės sandarumu
- Individualiai supakuoti į plastikinius maišus higienos užtikrinimui
- Nuolatos antistatinis
- Kiekvienoje detalėje yra pakankamas tvirtinimo elementų kiekis

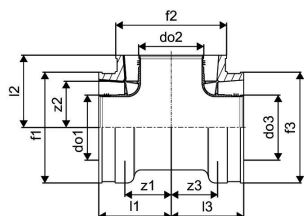

| Item no. | Parametrai | l1 mm | l2 mm | l3 mm | do1 mm | do2 mm | do3 mm | f mm | g mm | z1 mm | z2 mm | z3 mm | | pakuotė 2 | pakuotė | UOM |
|----------------|---------------|----------|----------|----------|-----------|-----------|-----------|---------|---------|----------|----------|----------|--|-----------|---------|------|
| 1068085 | 100x100X90deg | 111 | 111 | 111 | 99 | 99 | 100 | 170 | | 71 | 71 | 71 | | 8 | 1 | vnt. |
| 1068086 | 125x125x90deg | 122 | 124 | 122 | 124 | 99 | 125 | 195 | | 72 | 74 | 72 | | 10 | 1 | vnt. |
| 1068087 | 160x125x90deg | 134 | 134 | 134 | 124 | 124 | 125 | 230 | 195 | 84 | 84 | 84 | | 10 | 1 | vnt. |
| 1068088 | 160x160x90deg | 122 | 141 | 122 | 159 | 99 | 159 | 230 | | 72 | 91 | 72 | | 10 | 1 | vnt. |
| 1068089 | 125x100X90deg | 134 | 151 | 134 | 160 | 125 | 160 | 195 | 170 | 84 | 101 | 84 | | 8 | 1 | vnt. |
| 1068090 | 160x100X90deg | 151 | 151 | 151 | 159 | 159 | 159 | 230 | 170 | 101 | 101 | 101 | | 10 | 1 | vnt. |
| 1068091 | 200x160x90deg | 151 | 171 | 151 | 199 | 159 | 199 | 270 | 230 | 101 | 121 | 101 | | 5 | 1 | vnt. |

Uponor Ventilation INS izoliuota mova

- Patentuotas sujungimo metodas su D klasės sandarumu
- Individualiai supakuoti į plastikinius maišus higienos užtikrinimui
- Nuolatos antistatinis
- Kiekvienoje detalėje yra pakankamas tvirtinimo elementų kiekis

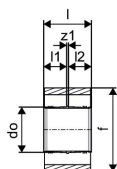
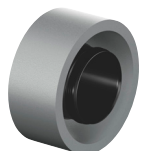

| Item no. | Parametrai | l mm | l1 mm | l2 mm | do mm | z1 mm | | pakuotė 2 | pakuotė | UOM |
|----------------|------------|---------|----------|----------|----------|----------|--|-----------|---------|------|
| 1068074 | 100mm | 83 | 40 | 40 | 100 | 3 | | 9 | 1 | vnt. |
| 1068075 | 125mm | 103 | 50 | 50 | 125 | 3 | | 10 | 1 | vnt. |
| 1068076 | 160mm | 103 | 50 | 50 | 160 | 3 | | 9 | 1 | vnt. |
| 1068073 | 200mm | 103 | 50 | 50 | 200 | 3 | | 10 | 1 | vnt. |

Ventilation INS

Uponor Ventilation INS izoliuota akelė

- Patentuotas sujungimo metodas su D klasės sandarumu
- Individualiai supakuoti į plastikinius maišus higienos užtikrinimui
- Nuolatos antistatinis
- Kiekvienoje detalėje yra pakankamas tvirtinimo elementų kiekis

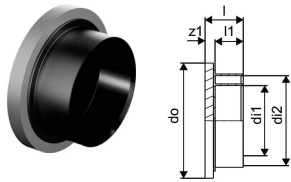

| Item no. | Parametrai | di1 mm | di2 mm | l mm | l1 mm | do mm | do1 mm | do2 mm | s mm | s2 mm | z1 mm | pakuotė 2 | pakuotė | UOM |
|----------------|------------|-----------|-----------|---------|----------|----------|-----------|-----------|---------|----------|----------|-----------|---------|------|
| 1068092 | 100mm | 100 | 58 | 40 | 140 | 25 | 48 | 2 | 10 | 18 | | 10 | 1 | vnt. |
| 1068093 | 125mm | 125 | 48 | 30 | 165 | | 2 | | 18 | | | 6 | 1 | vnt. |
| 1068094 | 160-125mm | 125 | 160 | 68 | 50 | 205 | | 2 | 18 | | | 10 | 1 | vnt. |

Uponor Ventilation INS izoliuotas perėjimas

- Patentuotas sujungimo metodas su D klasės sandarumu
- Individualiai supakuoti į plastikinius maišus higienos užtikrinimui
- Nuolatos antistatinis
- Kiekvienoje detalėje yra pakankamas tvirtinimo elementų kiekis

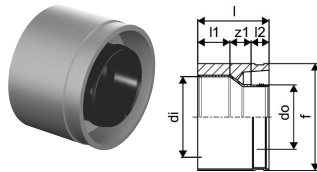

| Item no. | Parametrai | di mm | l mm | l1 mm | l2 mm | do mm | f mm | z1 mm | pakuotė 2 | pakuotė | UOM |
|----------------|------------|----------|---------|----------|----------|----------|---------|----------|-----------|---------|------|
| 1068095 | 125-100mm | 125 | 111 | 48 | 30 | 100 | 160 | 33 | 10 | 1 | vnt. |
| 1068096 | 160-125mm | 160 | 131 | 50 | 33 | 125 | 206 | 48 | 8 | 1 | vnt. |
| 1068097 | 200-160mm | 200 | 141 | 49 | 33 | 160 | 246 | 59 | 8 | 1 | vnt. |

Izoliuoti vamzdynai. Išskirtinis lankstumas.

Su Uponor Ecoflex VIP izoliuotais
vamzdžiais

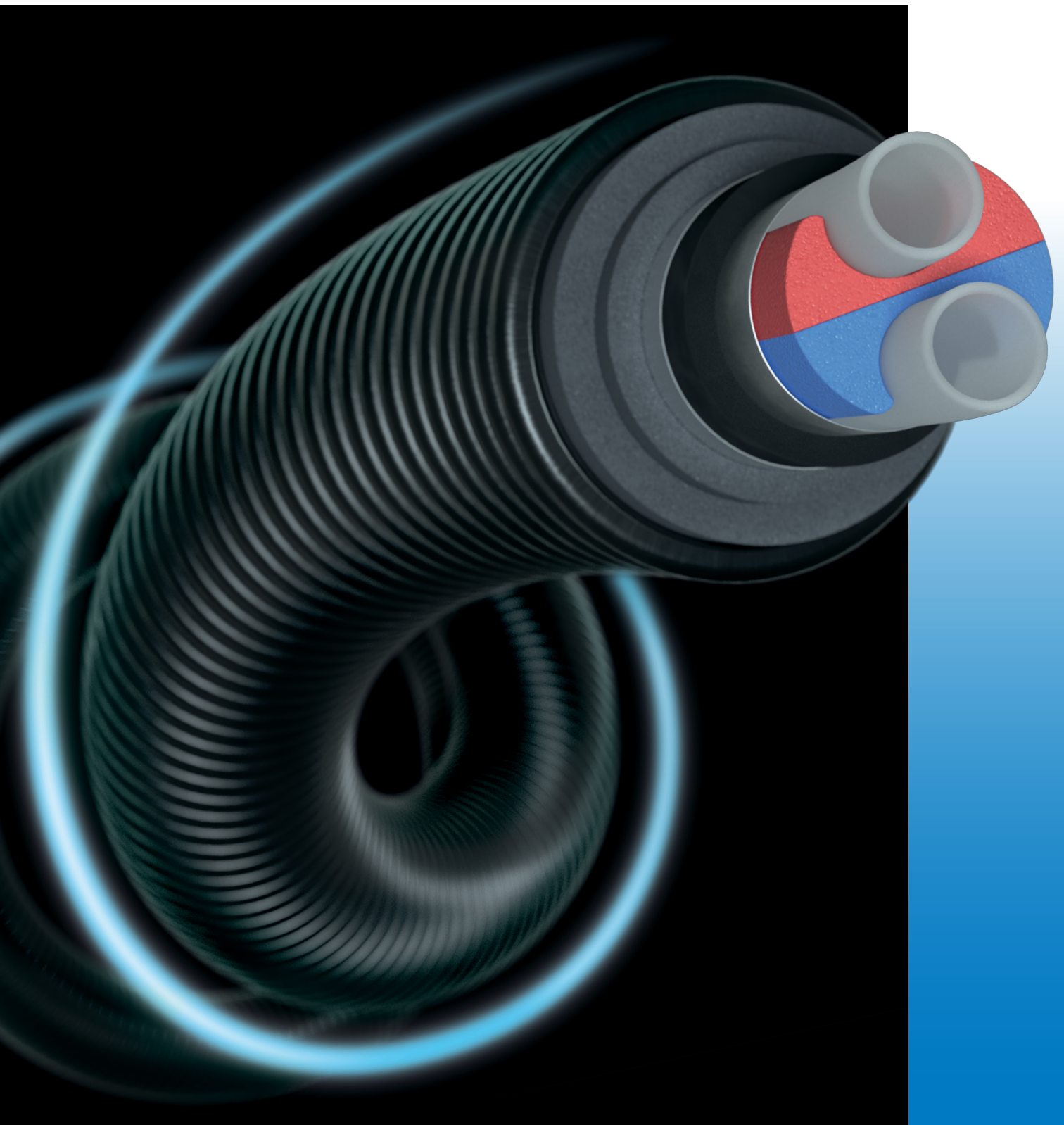

Ecoflex VIP Thermo

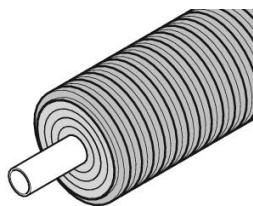

Uponor Ecoflex Thermo VIP vamzdžiai, pagaminti pagal Europos standartą EN 15632, skirti šildymui ir vėsinimui. Viengubi vamzdžiai skirti projektams, kuriems reikalingi didelis srautas. Thermo Twin siūlo

tiekimą ir grįžimą vamzdžius viename apvalkale. Vamzdžiai pasižymi ypač geromis izoliacijos savybėmis ir lankstumu.

Privalumai

Puikus lankstumas
Revoliucinis energijos vartojimo efektyvumas
Įrodytas izoliacinės medžiagos veikimas
Vamzdį galima užsisakyti nurodytu ilgiu
Pilnas jungčių ir priedų asortimentas



Aprašymas

- Didelio lankstumo izoliuotų vamzdžių sistema, pagaminta pagal EN 15632 standartą
- Vidinis vamzdis: susiję polietileno (PE-Xa) vamzdis, atitinka EN ISO 15875, natūralios spalvos, PN 6 (SDR 11), apsauga nuo deguonies pritekėjimo atitinka EN 15632
- Izoliacinė medžiaga: revoliucinė izoliacinė medžiaga, turinti ypač mažą lambda vertę, kartu su uždarytą porų PE-X putomis
- Išorinis šarvas: gofruotas polietilenas (HDPE)

Pritaikymas

- Šildymo ir vėsinimo požeminėms trasoms.
- Šildymo darbinė temperatūra 80 ° C, remiantis EN 15632
- Trumpalaikė temperatūra 95 ° C
- 60 tonų intensyvaus eismo apkrova

Sertifikavimas

- Vertinimai turi būti patvirtinti vietinio atsakingo asmens

Uponor Ecoflex VIP Thermo Single

- Šildymui ir vėsinimui
- Vienas tiekimo vamzdis PE-Xa su deguonies barjeru, SDR 11
- Maks. slėgis 6 barai / 95 ° C
- PEX putplastis, HDPE šarvas

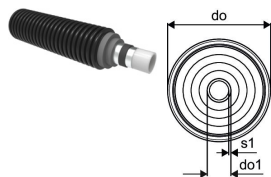

| Item no. | Parametrai | R m | do mm | do1 mm | s1 mm | Svoris kg | pakuotė 2 | pakuotė | UOM |
|----------------|--------------|--------|----------|-----------|----------|--------------|-----------|---------|-----|
| 1095714 | 40x3,7/140 | 0,35 | 140 | 40 | 3,7 | 1,67 | 200 | | m |
| 1095715 | 50x4,6/140 | 0,4 | 140 | 50 | 4,6 | 1,93 | 200 | | m |
| 1095716 | 63x5,8/140 | 0,5 | 140 | 63 | 5,8 | 2,35 | 200 | | m |
| 1095717 | 75x6,8/140 | 0,6 | 140 | 75 | 6,8 | 2,73 | 200 | | m |
| 1095718 | 90x8,2/175 | 0,7 | 175 | 90 | 8,2 | 4,00 | 150 | | m |
| 1095719 | 110x10,0/175 | 0,9 | 175 | 110 | 10 | 5,08 | 150 | | m |
| 1095720 | 125x11,4/200 | 1,4 | 200 | 125 | 11,4 | 6,65 | 120 | | m |

Ecoflex VIP Thermo

Uponor Ecoflex VIP Thermo Twin

- Šildymui ir vėsinimui
- Du tiekimo vamzdžiai PE-Xa su deguonies barjeru, SDR 11
- Maks. slėgis 6 barai / 95 ° C
- Spalvotas centrinis profilis, kad būtų išvengta painiavos srauto ir grįžtamosios linijos atžvilgiu
- PEX putplastis, HDPE šarvas

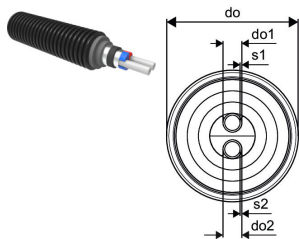

| Item no. | Parametrai | R m | do mm | do1 mm | do2 mm | s1 mm | s2 mm | Svoris kg | pakuotė 2 | pakuotė | UOM |
|----------------|---------------|--------|----------|-----------|-----------|----------|----------|--------------|-----------|---------|-----|
| 1118580 | 2x25x2,3/140 | 0,4 | 140 | 25 | 25 | 2,3 | 2,3 | 1,70 | | 200 | m |
| 1118581 | 2x32x2,9/140 | 0,5 | 140 | 32 | 32 | 2,9 | 2,9 | 1,91 | | 200 | m |
| 1118582 | 2x40x3,7 /175 | 0,8 | 175 | 40 | 40 | 3,7 | 3,7 | 2,90 | | 200 | m |
| 1118583 | 2x50x4,6/175 | 0,9 | 175 | 50 | 50 | 4,6 | 4,6 | 3,44 | | 200 | m |
| 1118584 | 2x63x5,8/200 | 1,2 | 200 | 63 | 63 | 5,8 | 5,8 | 4,88 | | 100 | m |
| 1118585 | 2x75x6,8/250 | 1,4 | 250 | 75 | 75 | 6,8 | 6,8 | 6,77 | | 100 | m |

Ecoflex Thermo

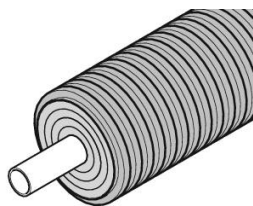

Uponor Ecoflex Thermo vamzdžiai yra sertifikuoti pagal Europinį standartą EN 15632 – šildymo ir vėsinimo tiekimui. Single vamzdžiai yra projektams kur reikia didesnių debitų. Thermo Twin izoliuotame vamzdyje yra dvi

vamzdžių linijos - tiekimo ir recirkuliacijos. Vamzdžiai tiekiami didelių ilgių ritėmis, gana lankstūs - skirti energijos taupymui ir greitam bei patikimam montavimui.

Privalumai

- Labai lankstūs vamzdžiai
- Maži energijos nuostoliai
- Patikimas: eksploatacija virš 30 metų
- Gali būti užsakoma nurodytų ilgių
- Sertifikuota sistema
- Sisteminės jungtys ir priedai



Aprašymas

- Lankstus, izoliuotas, savaime kompensuojantis plastikinis vamzdynas, pagamintas pagal EN 15632
- Vidinis vamzdis: modifikuoto polietileno (PE-Xa) vamzdis pagal EN ISO 15875, natūralios spalvos, PN 6 (SDR 11) arba PN 10 (SDR 7,4), deguonies difuzijos sandarumas pagal EN 15632
- Izoliacinė medžiaga: uždarytų porų PE-X putplasčio medžiaga, pastoviai elastinga, atspari senėjimui
- Korpuso vamzdis: gofruotas polietilenas (HDPE)

Pritaikymas

- Šildymo ir vėsinimo vandens tiekimui tarp pastatų ir jų viduje.
- Pastovaus veikimo temperatūra 80 °C pagal EN 15632
- Maksimali temperatūra 95 °C
- Statiška apkrova iki 60 ton.

Sertifikavimas

- Vertinimai turi būti patvirtinti vietinio atsakingo asmens

Uponor Ecoflex Thermo Single

- Šildymas ir vėsinimas
- Vienas PE-Xa vamzdis su deguonies difuzijos barjeru
- Maks. slėgis 6 bar. / 95°C
- PEX putplastis, HDPE išorinis korpusas

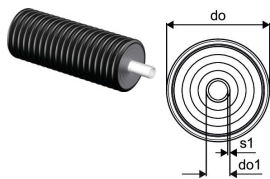

| Item no. | Parametrai | R m | do mm | do1 mm | s1 mm | Svoris kg | pakuotė 2 | pakuotė | UOM |
|----------|--------------|--------|----------|-----------|----------|--------------|-----------|---------|-----|
| 1018109 | 25x2,3/140 | 0,25 | 140 | 25 | 2,3 | 1,18 | 200 | | m |
| 1018110 | 32x2,9/140 | 0,3 | 140 | 32 | 2,9 | 1,31 | 200 | | m |
| 1018111 | 40x3,7/175 | 0,35 | 175 | 40 | 3,7 | 2,20 | 200 | | m |
| 1018112 | 50x4,6/175 | 0,45 | 175 | 50 | 4,6 | 2,40 | 200 | | m |
| 1018113 | 63x5,8/175 | 0,55 | 175 | 63 | 5,8 | 2,80 | 200 | | m |
| 1018114 | 75x6,8/200 | 0,8 | 200 | 75 | 6,8 | 3,74 | 100 | | m |
| 1018115 | 90x8,2/200 | 1,1 | 200 | 90 | 8,2 | 4,20 | 100 | | m |
| 1018116 | 110x10,0/200 | 1,2 | 200 | 110 | 10 | 5,24 | 100 | | m |

Ecoflex Thermo

Uponor Ecoflex Thermo Twin

- Šildymas ir vėsinimas
- Du PE-Xa vamzdžiai su deguonies difuzijos barjeru
- Maks. slėgis 6 bar. / 95°C
- Spalvotas centro profilis, kad būtų išvengta vamzdžių supainiojimo paduodamos ir grįžtamos linijų
- PEX putplastis, HDPE išorinis korpusas

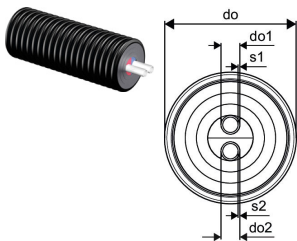

| Item no. | Parametrai | R m | do mm | do1 mm | do2 mm | s1 mm | s2 mm | Svoris kg | pakuotė 2 | pakuotė | UOM |
|----------------|---------------|--------|----------|-----------|-----------|----------|----------|--------------|-----------|---------|-----|
| 1018134 | 2x25x2,3/175 | 0,5 | 175 | 25 | 25 | 2,3 | 2,3 | 2,20 | | 200 | m |
| 1018135 | 2x32x2,9/175 | 0,6 | 175 | 32 | 32 | 2,9 | 2,9 | 2,40 | | 200 | m |
| 1018136 | 2x40x3,7 /175 | 0,8 | 175 | 40 | 40 | 3,7 | 3,7 | 2,60 | | 200 | m |
| 1018137 | 2x50x4,6/200 | 1 | 200 | 50 | 50 | 4,6 | 4,6 | 3,50 | | 100 | m |
| 1018138 | 2x63x5,8/200 | 1,2 | 200 | 63 | 63 | 5,8 | 5,8 | 4,55 | | 100 | m |

Ecoflex Varia

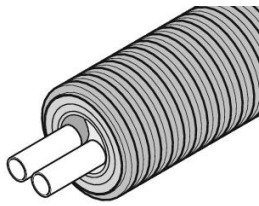

Uponor Ecoflex Varia vamzdžiai yra sertifikuoti pagal Europinį standartą EN 15632 – šildymo ir vėsinimo tiekimui, kur galimi sumažinti izoliacijos reikalavimai. Varia Single vamzdžiai yra projektams kur reikia

didėsių debitų. Varia Twin izoliuotame vamzdyje yra dvi vamzdžių linijos - tiekimo ir recirkuliacijos. Vamzdžiai tiekiami didelių ilgių ritėmis, didelo lankstumo kas palengvina jų montavimą.

Privalumai

- Labai lankstūs vamzdžiai
- Maži energijos nuostoliai
- Patikimas: eksploatacija virš 30 metų
- Gali būti užsakoma nurodytų ilgių
- Sertifikuota sistema
- Sisteminės jungtys ir priedai



Aprašymas

- Lankstus, izoliuotas, savaime kompensuojantis plastikinis vamzdynas, pagamintas pagal EN 15632
- Vidinis vamzdis: modifikuoto polietileno (PE-Xa) vamzdis pagal EN ISO 15875, natūralios spalvos, PN 6 (SDR 11) arba PN 10 (SDR 7,4), deguonies difuzijos sandarumas pagal EN 15632
- Izoliacinė medžiaga: uždarytų porų PE-X putplasčio medžiaga, pastoviai elastinga, atspari senėjimui
- Korpuso vamzdis: gofruotas polietilenas (HDPE)

Pritaikymas

- Šildymo ir vėsinimo vandens tiekimui tarp pastatų ir jų viduje.
- Pastovaus veikimo temperatūra 80 °C pagal EN 15632
- Maksimali temperatūra 95 °C
- Statiška apkrova iki 60 ton.

Sertifikavimas

- Vertinimai turi būti patvirtinti vietinio atsakingo asmens

Uponor Ecoflex Varia Single

- Šildymas ir vėsinimas
- Vienas PE-Xa vamzdis su deguonies difuzijos barjeru
- Maks. slėgis 6 bar. / 95°C
- PEX putplastis, HDPE išorinis korpusas

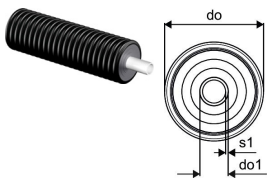

| Item no. | Parametrai | R m | do mm | do1 mm | s1 mm | Svoris kg | pakuotė 2 | pakuotė | UOM |
|----------|---------------|--------|----------|-----------|----------|--------------|-----------|---------|-----|
| 1018230 | 25x2,3 /90 | 0,25 | 90 | 25 | 2,3 | 1,02 | 200 | | m |
| 1018231 | 32x2,9 /90 | 0,3 | 90 | 32 | 2,9 | 1,12 | 200 | | m |
| 1018232 | 40x3,7 /140 | 0,35 | 140 | 40 | 3,7 | 1,47 | 200 | | m |
| 1018233 | 50x4,6 /140 | 0,4 | 140 | 50 | 4,6 | 1,67 | 200 | | m |
| 1018234 | 63x5,8 /140 | 0,5 | 140 | 63 | 5,8 | 1,97 | 200 | | m |
| 1018235 | 75x6,8 /175 | 0,6 | 175 | 75 | 6,8 | 2,72 | 200 | | m |
| 1018236 | 90x8,2 /175 | 0,7 | 175 | 90 | 8,2 | 3,14 | 100 | | m |
| 1018237 | 110x10,0 /175 | 0,9 | 175 | 110 | 10 | 4,14 | 100 | | m |
| 1062886 | 125x11,4/200 | 1,3 | 200 | 125 | 11,4 | 5,00 | 120 | | m |

Ecoflex Varia

Uponor Ecoflex Varia Twin

- Šildymas ir vėsinimas
- Du PE-Xa vamzdžiai su deguonies difuzijos barjeru
- Maks. slėgis 6 bar. / 95°C
- Spalvotas centro profilis, kad būtų išvengta vamzdžių supainiojimo paduodamos ir grįžtamos linijų
- PEX putplastis, HDPE išorinis korpusas

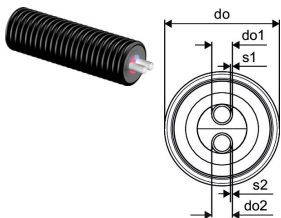

| Item no. | Parametrai | R m | do mm | do1 mm | do2 mm | s1 mm | s2 mm | Svoris kg | pakuotė 2 | pakuotė | UOM |
|----------------|--------------|--------|----------|-----------|-----------|----------|----------|--------------|-----------|---------|-----|
| 1018238 | 2x25x2,3/140 | 0,4 | 140 | 25 | 25 | 2,3 | 2,3 | 1,36 | | 200 | m |
| 1018239 | 2x32x2,9/140 | 0,5 | 140 | 32 | 32 | 2,9 | 2,9 | 1,43 | | 200 | m |
| 1018240 | 2x40x3,7/140 | 0,7 | 140 | 40 | 40 | 3,7 | 3,7 | 2,08 | | 200 | m |
| 1018241 | 2x50x4,6/175 | 0,9 | 175 | 50 | 50 | 4,6 | 4,6 | 2,84 | | 200 | m |

Ecoflex VIP Aqua

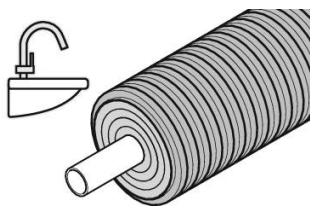

Uponor Ecoflex VIP Aqua Single

- Šiltam vandentiekiiui
- Vienas tiekimo vamzdis PE-Xa, SDR 7,4
- Maks. apkrova 10 barų / 95 ° C
- VIP + PEX putplastis, HDPE šarvas

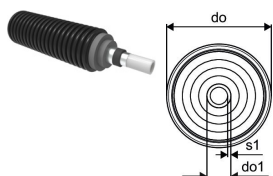

| Item no. | Parametrai | R m | do mm | do1 mm | s1 mm | Svoris kg | pakuotė 2 | pakuotė | UOM |
|----------------|--------------|--------|----------|-----------|----------|--------------|-----------|---------|-----|
| 1119047 | 40x5,5/140 | 0,45 | 140 | 40 | 5,5 | 1,84 | | 200 | m |
| 1119048 | 50x6,9/140 | 0,55 | 140 | 50 | 6,9 | 2,19 | | 200 | m |
| 1119049 | 63x8,6/140 | 0,65 | 140 | 63 | 8,6 | 2,76 | | 200 | m |
| 1119050 | 75x10,3/140 | 0,9 | 140 | 75 | 10,3 | 3,33 | | 100 | m |
| 1119051 | 90x12,3/175 | 1,2 | 175 | 90 | 12,3 | 4,88 | | 100 | m |
| 1119052 | 110x15,1/175 | 1,3 | 175 | 110 | 15,1 | 6,33 | | 100 | m |

Uponor Ecoflex VIP Aqua Twin

- Šiltam vandentiekiiui
- Du tiekimo vamzdžiai PE-Xa, SDR 7,4
- Maks. apkrova 10 barų / 95 ° C
- VIP + PEX putplastis, HDPE šarvas
- Spalvotas centro profilis, kad nebūtų painiojama tiekimo ir cirkuliacijos

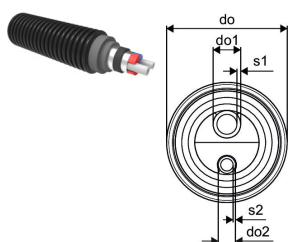

| Item no. | Parametrai | R m | do mm | do1 mm | do2 mm | s1 mm | s2 mm | Svoris kg | pakuotė 2 | pakuotė | UOM |
|----------------|-------------------|--------|----------|-----------|-----------|----------|----------|--------------|-----------|---------|-----|
| 1119053 | 25x3,5-20x2,8/140 | 0,65 | 140 | 25 | 20 | 3,5 | 2,8 | 1,74 | | 200 | m |
| 1119054 | 32x4,4-20x2,8/140 | 0,7 | 140 | 32 | 20 | 4,4 | 2,8 | 1,88 | | 200 | m |
| 1119055 | 40x5,5-25x3,5/140 | 0,9 | 140 | 40 | 25 | 5,5 | 3,5 | 2,18 | | 200 | m |
| 1119056 | 50x6,9-32x4,4/175 | 1 | 175 | 50 | 32 | 6,9 | 4,4 | 3,36 | | 200 | m |

Ecoflex Aqua

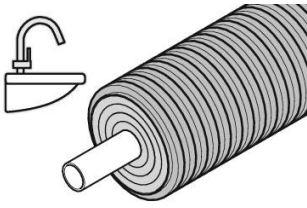

Uponor Ecoflex Aqua vamzdžiai yra patikimas pasirinkimas higieniškam ir energiją taupančiam karšto vandens tiekimui tarp pastatų. Aqua vamzdžiai gali būti dviejų tipų: Single vamzdis yra pasirinkimas, kai

užtenka vienos tiekimo linijos; Twin vamzdyje yra dvi vamzdžių linijos - tiekimo ir recirkuliacijos.

Privalumai

- Švarūs ir higieniški
- Greitas montavimas: lankstūs, lengvas procesas
- Atsparumas korozijai
- Patikimas
- Pilnas priedų ir jungčių pasirinkimas



Aprašymas

- Lankstus, izoliuotas, savaime kompensuojantis plastikinis vamzdynas
- Vidinis vamzdis: modifikuoto polietileno (PE-Xa) vamzdis pagal EN ISO 15875, natūralios spalvos, PN 10 (SDR 7,4)
- Izoliacinė medžiaga: uždarytų porų PE-X putplasčio medžiaga, pastoviai elastinga, atspari senėjimui
- Korpuso vamzdis: gofruotas polietilenas (HDPE)

Pritaikymas

- Karšto vandentiekio vandens tiekimui tarp pastatų ir jų viduje.
- Vandentiekio vandens temperatūra 70 °C pagal EN 15875
- Trumpalaikė temperatūra 95 °C
- Statiška apkrova iki 60 ton.

Sertifikavimas

- Vertinimai turi būti patvirtinti vietinio atsakingo asmens

Uponor Ecoflex Aqua Single

- Karšto vandens tiekimas
- Vienas PE-Xa vamzdis
- Maks. slėgis 10 bar. / 95°C
- PEX putplastis, HDPE išorinis korpusas

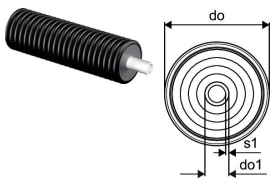

| Item no. | Parametrai | R m | do mm | do1 mm | s1 mm | Svoris kg | pakuotė 2 | pakuotė | UOM |
|----------|------------|--------|----------|-----------|----------|--------------|-----------|---------|-----|
| 1018117 | 25x3,5/140 | 0,35 | 140 | 25 | 3,5 | 1,24 | 200 | m | |
| 1018118 | 32x4,4/140 | 0,4 | 140 | 32 | 4,4 | 1,42 | 200 | m | |
| 1018119 | 40x5,5/175 | 0,45 | 175 | 40 | 5,5 | 2,40 | 200 | m | |
| 1018120 | 50x6,9/175 | 0,55 | 175 | 50 | 6,9 | 2,70 | 200 | m | |
| 1018121 | 63x8,6/175 | 0,65 | 175 | 63 | 8,6 | 3,20 | 200 | m | |

Ecoflex Aqua

Uponor Ecoflex Aqua Twin

- Karšto vandens tiekimas
- Du PE-Xa vamzdžiai
- Maks. slėgis 10 bar. / 95°C
- PEX putplastis, HDPE išorinis korpusas
- Spalvotas centro profilis, siekiant išvengti painiavos tiekimo ir cirkuliacijos linių

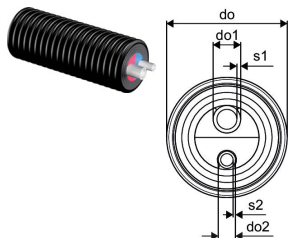

| Item no. | Parametrai | R m | do mm | do1 mm | do2 mm | s1 mm | s2 mm | Svoris kg | pakuotė 2 | pakuotė | UOM |
|----------------|-------------------|--------|----------|-----------|-----------|----------|----------|--------------|-----------|---------|-----|
| 1084885 | 25x3,5-20x2,8/140 | 0,65 | 140 | 25 | 20 | 3,5 | 2,8 | 1,75 | 200 | | m |
| 1084886 | 32x4,4-20x2,8/175 | 0,7 | 175 | 32 | 20 | 4,4 | 2,8 | 2,40 | 200 | | m |
| 1018140 | 32x4,4-25x3,5/175 | 0,7 | 175 | 32 | 25 | 4,4 | 3,5 | 2,20 | 200 | | m |
| 1018141 | 40x5,5-25x3,5/175 | 0,9 | 175 | 40 | 25 | 5,5 | 3,5 | 2,45 | 200 | | m |
| 1044015 | 40x5,5-32x4,4/175 | 0,9 | 175 | 40 | 32 | 5,5 | 4,4 | 2,80 | 200 | | m |
| 1034188 | 50x6,9-32x4,4/175 | 1 | 175 | 50 | 32 | 6,9 | 4,4 | 3,10 | 200 | | m |
| 1044016 | 50x6,9-40x5,5/200 | 1 | 200 | 50 | 40 | 6,9 | 5,5 | 3,50 | 100 | | m |
| 1044013 | 50x6,9-50x6,9/200 | 1 | 200 | 50 | 50 | 6,9 | 6,9 | 3,60 | 100 | | m |

Ecoflex Quattro

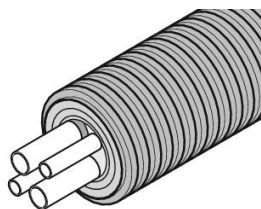

Uponor Ecoflex Quattro yra „viskas viename“ sprendimas, atsitinkantis visus reikalavimus: kelių tiekimo linijų per vieną prijungimą į pastatą sistema. Šildymo ir karšto vandens tiekimui bei recirkuliacija

viename vamzdyje: 2 vamzdžių linijos šildymui ir 2 vamzdžių linijos vietiniam vandens tiekimui ir recirkuliacijai.

Privalumai

Taupu, viskas viename montavimas
 Taupo energiją
 Lengvas montavimas: labai lankstus
 Atsparus korozijai
 Patikimas



Aprašymas

- Lankstus, izoliuotas, savaime kompensuojantis plastikinis vamzdynas
- Vidinis vamzdis: modifikuoto polietileno (PE-Xa) vamzdis pagal EN ISO 15875, natūralios spalvos, PN 6 (SDR 11) arba PN 10 (SDR 7,4), deguonies difuzijos sandarumas pagal EN 15632 šildymo vamzdžių
- Izoliacinė medžiaga: uždarytų porų PE-X putplasčio medžiaga, pastoviai elastinga, atspari senėjimui
- Korpuso vamzdis: gofruotas polietilenas (HDPE)

Pritaikymas

- Šildymo ir karšto vandens tiekimui tarp pastatų.
- Šildymo pastovi temperatūra 80 °C pagal EN 15632
- Vandentiekio vandens temperatūra 70 °C pagal EN 15875
- Maksimali temperatūra 95 °C
- Statiška apkrova iki 60 ton.

Sertifikavimas

- Vertinimai turi būti patvirtinti vietinio atsakingo asmens

Uponor Ecoflex Quattro

- Šildymas ir karštas vandentiekis su recirkuliacija
- Keturi baziniai vamzdžiai PE-Xa, SDR 11 ir 7,4
- Didžiausia parametrai 6 barų šildymas / 10 barų vandentiekis / 95 °C
- PEX putos, HDPE korpusas
- Spalvotas centrinis profilis - išvengiama supainiojimo tarp linijų

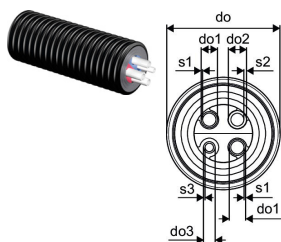

| Item no. | Parametrai | R m | do mm | do1 mm | do2 mm | do3 mm | s1 mm | s2 mm | s3 mm | Svoris kg | pakuotė 2 | pakuotė | UOM |
|----------|----------------------------|--------|----------|-----------|-----------|-----------|----------|----------|----------|--------------|-----------|---------|-----|
| 1084887 | 2x25x2,3-25x3,5-20x2,8/175 | 0,8 | 175 | 25 | 25 | 20 | 2,3 | 3,5 | 2,8 | 2,30 | 200 | m | |
| 1084888 | 2x32x2,9-25x3,5-20x2,8/175 | 0,8 | 175 | 32 | 25 | 20 | 2,9 | 3,5 | 2,8 | 2,50 | 200 | m | |
| 1084889 | 2x32x2,9-32x4,4-20x2,8/175 | 0,8 | 175 | 32 | 32 | 20 | 2,9 | 4,4 | 2,8 | 2,90 | 200 | m | |
| 1018149 | 2x32x2,9-32x4,4-25x3,5/175 | 0,8 | 175 | 32 | 32 | 25 | 2,9 | 4,4 | 3,5 | 2,78 | 200 | m | |
| 1044018 | 2x32x2,9-2x32x4,4/175 | 0,8 | 175 | 32 | 32 | 32 | 2,9 | 4,4 | 4,4 | 2,90 | 200 | m | |
| 1084891 | 2x40x3,7-32x4,4-20x2,8/200 | 1 | 200 | 40 | 32 | 20 | 3,7 | 4,4 | 2,8 | 3,50 | 100 | m | |
| 1084890 | 2x40x3,7-40x5,5-25x3,5/200 | 1 | 200 | 40 | 40 | 25 | 3,7 | 5,5 | 3,5 | 3,60 | 100 | m | |

Ecoflex Supra PLUS

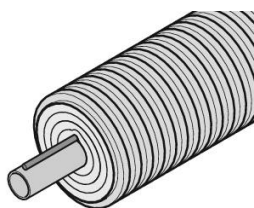

Uponor Ecoflex Supra PLUS yra šalto vandens tiekimo vamzdis su savaime besireguliuojančiu apsaugos kabeliu, kuris valdomas specialiai sukurtu kontrolės bloku su jutikliu. Sistema suteikia galimybę tiekti

geriamąjį vandenį net esant labai žemai temperatūrai.

Privalumai

Patikimas ir aptarnavimo nereikalaujantis veikimas
Lengvas elektros prijungimas
Švarus ir higieniškas
Atsparus korozijai
Energiją taupanti apsauga nuo užšalimo



Aprašymas

- Lankstus, izoliuotas plastikinis vamzdynas
- Vidinis vamzdis: polietilenas PE80, PN 12,5 (SDR 11) arba PE100 PN 16(SDR 11) juodos spalvos
- Kabelis: savireguliuojantis apsauginis nominalia galia 10W/m prie 5 °C, maks. ilgis 150m
- Plastikinis vamzdis jutiklio montavimui
- Izoliacinė medžiaga: uždarytų porų PE-X putplasčio medžiaga, pastoviai elastinga, atspari senėjimui
- Korpuso vamzdis: gofruotas polietilenas (HDPE)

Pritaikymas

- Šaltojo geriamojo vandens tiekimui vietose kuriose yra užšalimo pavojus.
- Darbinė temperatūra +20 °C
- Statiška apkrova iki 60 ton.

Sertifikavimas

- Vertinimai turi būti patvirtinti vietinio atsakingo asmens

Uponor Ecoflex Supra PLUS cable

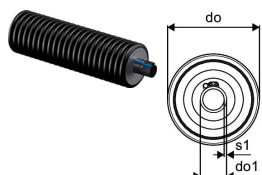

| Item no. | Parametrai | R m | do mm | do1 mm | s1 mm | Svoris kg | pakuotė 2 | pakuotė | UOM |
|----------|----------------------|--------|----------|-----------|----------|--------------|-----------|---------|-----|
| 1095730 | 25x2,3/68 1x10W/m | 0,3 | 68 | 25 | 2,3 | 0,58 | 150 | m | |
| 1095731 | 32x2,9/68 1x10W/m | 0,4 | 68 | 32 | 2,9 | 0,67 | 150 | m | |
| 1095732 | 32x2,9/140 1x10W/m | 0,5 | 140 | 32 | 2,9 | 1,20 | 150 | m | |
| 1095733 | 40x3,7/90 1x10W/m | 0,5 | 90 | 40 | 3,7 | 1,40 | 150 | m | |
| 1095734 | 40x3,7/140 1x10W/m | 0,5 | 140 | 40 | 3,7 | 1,50 | 150 | m | |
| 1095735 | 50x4,6/90 1x10W/m | 0,5 | 90 | 50 | 4,6 | 1,26 | 150 | m | |
| 1095736 | 50x4,6/140 1x10W/m | 0,6 | 140 | 50 | 4,6 | 1,70 | 150 | m | |
| 1095737 | 63x5,8/140 1x10W/m | 0,7 | 140 | 63 | 5,8 | 2,10 | 150 | m | |
| 1095738 | 75x6,8/175 1x10W/m | 0,9 | 175 | 75 | 6,8 | 2,90 | 150 | m | |
| 1095739 | 90x8,2/200 1x10W/m | 1,1 | 200 | 90 | 8,2 | 4,40 | 100 | m | |
| 1095740 | 110x10,0/200 1x10W/m | 1,2 | 200 | 110 | 10 | 5,30 | 100 | m | |

Ecoflex Supra PLUS

Uponor Ecoflex Supra PLUS pajungimo komplektas

- Supra PLUS vamzdžio jungčių ir galinių dangtelių komplektas
- Įrenginys valdo max. 150m apsaugos nuo užšalimo kabelį
- Valdiklis su 10m ilgio kabeliu
- Komplekte Nr1 maitinimo kabelio pajungimo detalės - apsaugos nuo užšalimo kabelio jungtis ir kabelio gnybtai
- Du guminiai galiniai dangteliai



| Item no. | Parametrai | L mm | W mm | H mm | W kg | pakuotė 2 | pakuotė | UOM |
|----------------|--------------|---------|---------|---------|---------|-----------|---------|--------|
| 1120124 | 25+32/68 | 280 | 180 | 140 | 0,8590 | | 1 | kompl. |
| 1120125 | 40+50/90 | 280 | 180 | 140 | 1,09 | | 1 | kompl. |
| 1120126 | 40+50+63/140 | 380 | 280 | 140 | 1,197 | | 1 | kompl. |
| 1120127 | 75/175 | 380 | 280 | 140 | 1,39 | | 1 | kompl. |
| 1120128 | 90+110/200 | 380 | 280 | 140 | 1,555 | | 1 | kompl. |

Uponor Ecoflex Supra PLUS valdiklis

- Supra PLUS vamzdžio valdymo blokas
- Įrenginys valdo maks. 150m apsaugos nuo šalčio kabelis
- Pridedamas 10 m jutiklio laidas

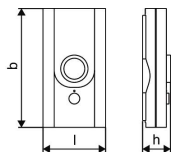

| Item no. | l mm | b mm | h mm | pakuotė 2 | pakuotė | UOM |
|----------------|---------|---------|---------|-----------|---------|------|
| 1120123 | 165 | 165 | 39 | 50 | 1 | vnt. |

Uponor Ecoflex Supra PLUS jutiklis

- 10 m jutiklio laidas



| Item no. | Parametrai | d mm | L m | Svoris kg | pakuotė 2 | pakuotė | UOM |
|----------------|------------|---------|--------|--------------|-----------|---------|------|
| 1044127 | 10m | 5 | 10 | 0,20 | | 1 | vnt. |

Uponor Ecoflex Supra PLUS kabeliai S1

- Šildymo kabelio prijungimas
- S1 jungties galiniai komponentai



| Item no. | L mm | W mm | H mm | W kg | Svoris kg | pakuotė 2 | pakuotė | UOM | |
|----------------|---------|---------|---------|---------|--------------|-----------|---------|-----|------|
| 1042310 | 274 | 22 | 22 | 0,022 | 0,10 | | 1 | 1 | vnt. |

Ecoflex Supra PLUS

Uponor Ecoflex Supra PLUS trišakis

- T formos izoliacijos komplektas
- ABS apvalkalai su izoliacija ir reduktciniais antgaliais
- 2 elektrinių dalių rinkinys, skirtas apsauginio kabelio atšakojimams
- 60 tonų apkrova

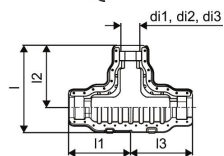

| Item no. | Parametrai | di1 mm | di2 mm | di3 mm | l mm | l1 mm | l2 mm | l3 mm | Svoris kg | pakuotė 2 | pakuotė | UOM |
|----------------|-------------|-----------|-----------|-----------|---------|----------|----------|----------|--------------|-----------|---------|------|
| 1061641 | 140/90/68 | 140 | 90 | 68 | 666 | 470 | 470 | 470 | 9,88 | 5 | 1 | vnt. |
| 1061642 | 200/175/140 | 200 | 175 | 140 | 786 | 562 | 562 | 562 | 13,63 | 3 | 1 | vnt. |

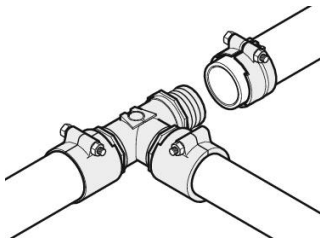

Ši jungčių technologija sujungia susietus polietileno vamzdžius karšto ir šalto vandens vietiniams ir rajoniniams šildymo įrengimams. Mova prieinama 25-110mm matmens vamzdžiams dviejomis

serijomis: PN 6 ir PN 10. Sankaba yra apgaubta sandarinimo žiedu, o ne pluoštu, greitam, patikimam montavimui.

Privalumai

- Lengvas montavimas
- Atsparumas korozijai
- Švarus ir higieniškas
- Patikimas
- Pagamintas iš aukštos kokybės žalvario



Aprašymas

- Wipex jungtis iš korozijai atsparaus žalvario, atsparios dezinfekcijai pagal DIN EN ISO 6509 su nerūdijančio plieno varžtu
- Su guminiu sandarikliu
- Varžtų rinkinys turi šešiakampį varžtą iš nerūdijančio plieno ir veržlės bei poveržlę iš žalvario
- Iš anksto atidarytu įvoriniu žiedu su surinkta atramine dalimi matmenims 63-110mm

Pritaikymas

- Jungtys Thermo, Aqua, Quattro, Supra, Supra PLUS vamzdžiams
- PE ir PE-Xa vidinių vamzdžių jungtys su išoriniu sriegiu
- Maks. darbinė temperatūra 95 °C

Sertifikavimas

- Vertinimai turi būti patvirtinti vietinio atsakingo asmens

Uponor Wipex jungtis PN6

- PE-Xa arba PE vamzdžio jungtis
- Cilindrinis sriegis G^{1/2} su guminiu sandarikliu
- Maks. slėgis 6 bar./ 95°C arba 16 bar./ 20°C
- DR = atsparus dezinfekcijai žalvaris

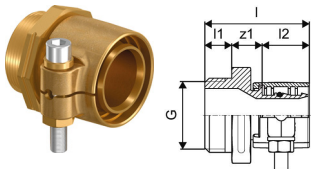

| Item no. | Parametrai | G | di1 | di2 | l | l1 | l2 | z1 | p | Svoris | | pakuotė 2 | pakuotė | UOM |
|----------|---------------|-------|-----|-----|-----|----|----|----|----|--------|----|-----------|---------|------|
| | | " | mm | mm | mm | mm | mm | mm | mm | bar | kg | | | |
| 1018328 | 25x2,3-G1 | 1 | | | 47 | 12 | 21 | 14 | 6 | 0,20 | | 40 | 1 | vnt. |
| 1018329 | 32x2,9-G1 | 1 | | | 52 | 12 | 26 | 14 | 6 | 0,30 | | 20 | 1 | vnt. |
| 1018330 | 40x3,7-G1 1/4 | 1 1/4 | | | 61 | 16 | 30 | 15 | 6 | 0,50 | | 10 | 1 | vnt. |
| 1018331 | 50x4,6-G1 1/4 | 1-1/4 | 90 | 63 | 68 | 16 | 37 | 16 | 6 | 0,70 | | 10 | 1 | vnt. |
| 1018332 | 63x5,8-G2 | 2 | | | 84 | 20 | 47 | 18 | 6 | 1,20 | | 8 | 1 | vnt. |
| 1018333 | 75x6,8-G2 | 2 | | | 92 | 20 | 51 | 21 | 6 | 1,50 | | 6 | 1 | vnt. |
| 1018334 | 90x8,2-G3 | 3 | | | 105 | 24 | 60 | 22 | 6 | 2,40 | | 4 | 1 | vnt. |
| 1018335 | 110x10,0-G3 | 3 | | | 118 | 24 | 72 | 22 | 6 | 3,50 | | 3 | 1 | vnt. |

Uponor Ecoflex jungtis PN6

- PE-Xa arba PE vamzdžio sujungimui
- 6 bar, SDR 11
- Kūginis sriegis R^{1/2}, hermetinis sandarinimas
- Negalima naudoti su Wipex jungtimis
- DR = dezinfekcijai atsparus žalvaris

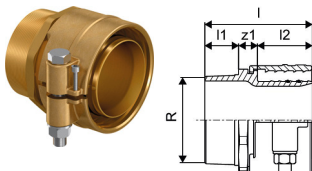

| Item no. | Parametrai | l | l1 | l2 | R | z1 | p | Svoris | | pakuotė 2 | pakuotė | UOM |
|----------|-------------|-----|----|----|---|----|-----|--------|--|-----------|---------|------|
| | | mm | mm | mm | " | mm | bar | kg | | | | |
| 1078368 | 125x11,4-R4 | 137 | 43 | 70 | 4 | 24 | 6 | 5,24 | | | 1 | vnt. |

Uponor Ecoflex srieginė jungtis PN10

- PE-Xa vamzdžio jungtis
- 10 barų, SDR 7,4
- Kūginis sriegis R „

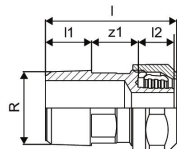

| Item no. | Parametrai | l mm | l1 mm | l2 mm | R „ | z1 mm | p bar | Svoris kg | pakuotė 2 | pakuotė | UOM |
|----------|-------------|---------|----------|----------|--------|----------|----------|--------------|-----------|---------|------|
| 1091505 | 20x2,8-3/4" | 46 | 16 | 13 | 3/4 | 17 | 10 | 0,12 | 10 | 1 | vnt. |

Uponor Wipex jungtis PN10

- PE-Xa vamzdžio jungtis
- Cilindrinis sriegis G“ su guminiu sandarikliu
- Maks. slėgis 10 bar./ 95°C arba 16 bar./ 20°C
- DR = dezinfekcijai atsparus žalvaris

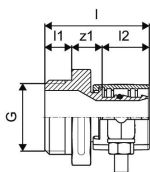

| Item no. | Parametrai | G „ | l mm | l1 mm | l2 mm | z1 mm | p bar | Svoris kg | pakuotė 2 | pakuotė | UOM |
|----------|---------------|--------|---------|----------|----------|----------|----------|--------------|-----------|---------|------|
| 1018336 | 25x3,5-G1 | 1 | 47 | 12 | 21 | 14 | 10 | 0,20 | 40 | 1 | vnt. |
| 1018338 | 32x4,4-G1 | 1 | 52 | 12 | 26 | 14 | 10 | 0,30 | 20 | 1 | vnt. |
| 1018339 | 40x5,5-G1 1/4 | 1 1/4 | 61 | 16 | 30 | 16 | 10 | 0,50 | 10 | 1 | vnt. |
| 1018340 | 50x6,9-G1 1/4 | 1 1/4 | 68 | 16 | 37 | 16 | 10 | 0,70 | 10 | 1 | vnt. |
| 1018341 | 63x8,6-G2 | 2 | 84 | 20 | 46 | 18 | 10 | 1,20 | 8 | 1 | vnt. |
| 1018342 | 75x10,3-G2 | 2 | 92 | 20 | 51 | 21 | 10 | 1,50 | 6 | 1 | vnt. |
| 1018343 | 90x12,3-G3 | 3 | 105 | 24 | 59 | 22 | 10 | 2,40 | 4 | 1 | vnt. |
| 1023170 | 110x15,1-G3 | 3 | 118 | 24 | 72 | 22 | 10 | 3,20 | 3 | 1 | vnt. |

Uponor Wipex dviguba jungtis PN6

- PE-Xa arba PE vamzdžio jungtis
- Maks. slėgis 6 bar./ 95°C arba 16 bar./ 20°C
- DR = dezinfekcijai atsparus žalvaris

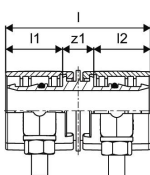

| Item no. | Parametrai | l mm | l1 mm | l2 mm | z1 mm | p bar | Svoris kg | pakuotė 2 | pakuotė | UOM |
|----------|---------------|---------|----------|----------|----------|----------|--------------|-----------|---------|------|
| 1042972 | 25x2,3-25x2,3 | 54 | 21 | 21 | 12 | 6 | 0,18 | 30 | 1 | vnt. |
| 1042973 | 32x2,9-32x2,9 | 63 | 26 | 26 | 12 | 6 | 0,34 | 25 | 1 | vnt. |
| 1042980 | 40x3,7-40x3,7 | 71 | 29 | 29 | 13 | 6 | 0,54 | 15 | 1 | vnt. |
| 1042984 | 50x4,6-50x4,6 | 85 | 36 | 36 | 13 | 6 | 0,99 | 10 | 1 | vnt. |
| 1042981 | 63x5,8-63x5,8 | 105 | 46 | 46 | 13 | 6 | 1,53 | 5 | 1 | vnt. |
| 1042985 | 75x6,8-75x6,8 | 123 | 51 | 51 | 22 | 6 | 2,27 | 3 | 1 | vnt. |
| 1042986 | 90x8,2-90x8,2 | 142 | 59 | 59 | 24 | 6 | 3,50 | 4 | 1 | vnt. |
| 1042987 | 110x10-110x10 | 166 | 71 | 71 | 24 | 6 | 4,82 | 2 | 1 | vnt. |

Uponor Ecoflex dviguba jungtis PN6

- PE-Xa arba PE vamzdžių jungtis
- Maks. slėgis 6 bar./ 95°C arba 16 bar./ 20°C
- DR = dezinfekcijai atsparus žalvaris

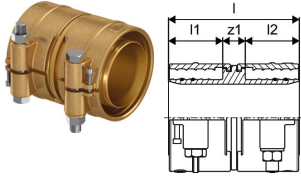

| Item no. | Parametrai | l mm | l1 mm | l2 mm | z1 mm | p mm | Svoris kg | pakuotė 2 | pakuotė | UOM |
|----------------|-------------------|---------|----------|----------|----------|---------|--------------|-----------|---------|------|
| 1078365 | 125x11,4-125x11,4 | 169 | 70 | 70 | 29 | 6 | 8,15 | | 1 | vnt. |

Uponor Wipex dviguba jungtis PN10

- PE-Xa vamzdžių sujungimas
- Maks. skėgis 10 bar./ 95°C arba 16 bar./ 20°C
- DR = dezinfekcijai atsparus žalvaris

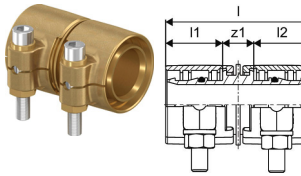

| Item no. | Parametrai | l mm | l1 mm | l2 mm | z1 mm | p mm | Svoris kg | pakuotė 2 | pakuotė | UOM |
|----------------|---------------|---------|----------|----------|----------|---------|--------------|-----------|---------|------|
| 1042970 | 25x3,5-25x3,5 | 54 | 21 | 21 | 12 | 10 | 0,18 | 40 | 1 | vnt. |
| 1042974 | 32x4,4-32x4,4 | 64 | 26 | 26 | 12 | 10 | 0,34 | 25 | 1 | vnt. |
| 1042979 | 40x5,5-40x5,5 | 72 | 30 | 29 | 13 | 10 | 0,54 | 15 | 1 | vnt. |
| 1042983 | 50x6,9-50x6,9 | 86 | 37 | 36 | 13 | 10 | 0,96 | 10 | 1 | vnt. |
| 1042982 | 63x8,6-63x8,6 | 106 | 47 | 46 | 13 | 10 | 0,16 | 4 | 1 | vnt. |

Uponor Wipex trišakis

- Trišakis sriegiu G" su guminiu sandarikliu
- Maks. slėgis 10 bar./ 95°C arba 16 bar./ 20°C
- DR = dezinfekcijai atsparus žalvaris

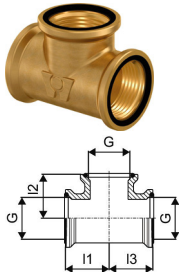

| Item no. | Parametrai | G " | l1 mm | l2 mm | l3 mm | p mm | Svoris kg | pakuotė 2 | pakuotė | UOM |
|----------------|----------------|--------|----------|----------|----------|---------|--------------|-----------|---------|------|
| 1018345 | G1-G1-G1 | 1 | 35 | 35 | 35 | 6+10 | 0,31 | 20 | 1 | vnt. |
| 1018346 | G1 ¼-G1 ¼-G1 ¼ | 1 ¼ | 42 | 42 | 42 | 6+10 | 0,48 | 10 | 1 | vnt. |
| 1018347 | G2-G2-G2 | 2 | 55 | 55 | 55 | 6+10 | 1,01 | 4 | 1 | vnt. |
| 1018348 | G3-G3-G3 | 3 | 75 | 75 | 75 | 6+10 | 2,64 | 3 | 1 | vnt. |

Uponor Ecoflex trišakis

- Trišakis sriegiu R" su guminiu sandarikliu
- Maks. slėgis 10 bar./ 95°C arba 16 bar./ 20°C
- DR = dezinfekcijai atsparus žalvaris

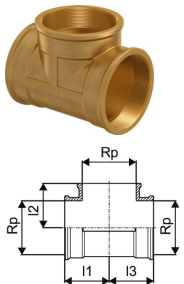

| Item no. | Parametrai | Rp " | l1 mm | l2 mm | l3 mm | p mm | Svoris kg | pakuotė 2 | pakuotė | UOM |
|----------------|-------------|---------|----------|----------|----------|---------|--------------|-----------|---------|------|
| 1078367 | Rp4-Rp4-Rp4 | 4 | 91 | 91 | 91 | 6 | 3,96 | | 1 | vnt. |

Uponor Wipex alkūnė

- Alkūnė sriegiu G⁴ su guminiu sandarikliu
- Maks. slėgis 10 bar./ 95°C arba 16 barai/ 20°C
- DR = dezinfekcijai atsparus žalvaris

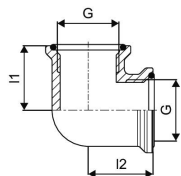

| Item no. | Parametrai | G " | I1 mm | I2 mm | p bar | Svoris kg | pakuotė 2 | pakuotė | UOM |
|----------------|------------|--------|----------|----------|----------|--------------|-----------|---------|------|
| 1018350 | G1-G1 | 1 | 35 | 35 | 6+10 | 0,27 | 20 | 1 | vnt. |
| 1018351 | G1 ¼-G1 ¼ | 1 ¼ | 42 | 42 | 6+10 | 0,45 | 15 | 1 | vnt. |
| 1018352 | G2-G2 | 2 | 55 | 55 | 6+10 | 0,94 | 5 | 1 | vnt. |
| 1018353 | G3-G3 | 3 | 75 | 75 | 6+10 | 2,20 | 2 | 1 | vnt. |

Uponor Ecoflex alkūnė

- Alkūnė sriegiu R⁴ su guminiu sandarikliu
- Maks. slėgis 10 bar./ 95°C arba 16 barai/ 20°C
- DR = dezinfekcijai atsparus žalvaris

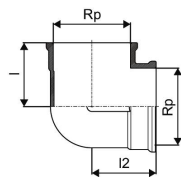

| Item no. | Parametrai | Rp " | I1 mm | I2 mm | p bar | Svoris kg | pakuotė 2 | pakuotė | UOM |
|----------------|------------|---------|----------|----------|----------|--------------|-----------|---------|------|
| 1078366 | Rp4-Rp4 | 4 | 92 | 92 | 6 | 3,28 | | 1 | vnt. |

Uponor Wipex mova

- Mova sriegiu G⁴ su guminiu sandarikliu
- Maks. slėgis 10 bar./ 95°C arba 16 bar./ 20°C
- DR = dezinfekcijai atsparus žalvaris

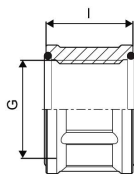

| Item no. | Parametrai | G " | I mm | p bar | Svoris kg | pakuotė 2 | pakuotė | UOM |
|----------------|------------|--------|---------|----------|--------------|-----------|---------|------|
| 1018355 | G1-G1 | 1 | 30 | 6+10 | 0,19 | 40 | 1 | vnt. |
| 1018356 | G1 ¼-G1 ¼ | 1 ¼ | 37 | 6+10 | 0,21 | 25 | 1 | vnt. |
| 1018357 | G2-G2 | 2 | 45 | 6+10 | 0,42 | 15 | 1 | vnt. |
| 1018358 | G3-G3 | 3 | 55 | 6+10 | 0,88 | 10 | 1 | vnt. |

Uponor Wipex redukcija išorė/ vidus

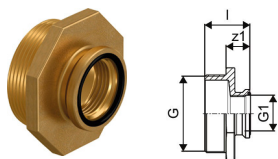

| Item no. | Parametrai | G | G1 | l | z1 | p | Svoris | pakuotė 2 | pakuotė | UOM |
|----------|------------|-----|-----|----|----|------|--------|-----------|---------|------|
| | | " | " | mm | mm | bar | kg | | | |
| 1018368 | G1 ¼-G1 | 1 ¼ | 1 | 36 | 20 | 6+10 | 0,23 | 25 | 1 | vnt. |
| 1018369 | G1 ½-G1 ¼ | 1 ½ | 1 ¼ | 39 | 21 | 6+10 | 0,24 | 25 | 1 | vnt. |
| 1018371 | G2-G1 | 2 | 1 | 41 | 21 | 6+10 | 0,39 | 15 | 1 | vnt. |
| 1018372 | G2-G1 ¼ | 2 | 1 ¼ | 45 | 25 | 6+10 | 0,40 | 15 | 1 | vnt. |
| 1018373 | G2 ½-G2 | 2 ½ | 2 | 48 | 26 | 6+10 | 0,65 | 6 | 1 | vnt. |
| 1018374 | G3-G1 | 3 | 1 | 47 | 23 | 6+10 | 0,87 | 6 | 1 | vnt. |
| 1018375 | G3-G1 ¼ | 3 | 1 ¼ | 51 | 27 | 6+10 | 0,88 | 10 | 1 | vnt. |
| 1018376 | G3-G2 | 3 | 2 | 55 | 31 | 6+10 | 0,89 | 10 | 1 | vnt. |
| 1009052 | G4-G3 | 4 | 3 | 58 | 30 | 6+10 | 1,46 | 6 | 1 | vnt. |

Uponor Ecoflex redukcija išorė x vidus

- Redukcija sriegiu R" su guminiu sandarikliu
- Maks. slėgis 10 bar./ 95°C arba 16 bar./ 20°C
- DR = dezinfekcijai atsparus žvalvaris

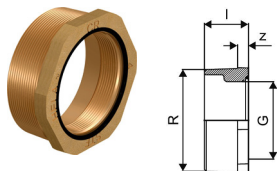

| Item no. | Parametrai | G | l | R | z | p | Svoris | pakuotė 2 | pakuotė | UOM |
|----------|------------|---|----|---|----|-----|--------|-----------|---------|------|
| | | " | mm | " | mm | bar | kg | | | |
| 1078369 | R4-G3 | 3 | 48 | 4 | 12 | 6 | 1,40 | 6 | 1 | vnt. |

Uponor Wipex flanšas

- Flanšas sriegiu G" su guminiu sandarikliu
- Maks. slėgis 10 bar./ 95°C arba 16 bar./ 20°C
- DR = dezinfekcijai atsparus žvalvaris

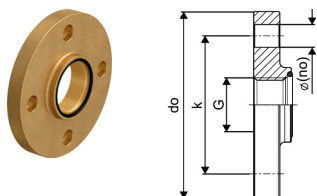

| Item no. | Parametrai | G | do | k | no. p | Svoris | pakuotė 2 | pakuotė | UOM | |
|----------|----------------|-----|-----|-----|-------|--------|-----------|---------|-----|------|
| | | " | mm | mm | vnt | bar | kg | | | |
| 1018359 | F25/4-85/G1 | 1 | 115 | 85 | 4 | 6+10 | 1,30 | 10 | 1 | vnt. |
| 1018360 | F32/4-100/G1 ¼ | 1 ¼ | 140 | 100 | 4 | 6+10 | 2,00 | 5 | 1 | vnt. |
| 1018361 | F40/4-110/G1 ½ | 1 ½ | 150 | 110 | 4 | 6+10 | 2,42 | 5 | 1 | vnt. |
| 1018362 | F50/4-125/G2 | 2 | 165 | 125 | 4 | 6+10 | 3,04 | 4 | 1 | vnt. |
| 1018363 | F65/8-145/2 ½ | 2 ½ | 185 | 145 | 8 | 6+10 | 3,74 | 3 | 1 | vnt. |
| 1018364 | F80/8-160/G3 | 3 | 200 | 160 | 8 | 6+10 | 4,21 | 3 | 1 | vnt. |
| 1018365 | F100/8-180/G4 | 4 | 220 | 180 | 8 | 6+10 | 4,55 | 3 | 1 | vnt. |

Uponor Ecoflex flanšas

- Flanšas sriegiu R" su guminiu sandarikliu
- Maks. slėgis 10 bar./ 95°C
- Nerūdijantis plienas

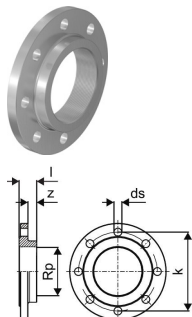

| Item no. | Parametrai | Rp | l | z | k | no. p | Svoris | pakuotė 2 | pakuotė | UOM |
|----------|----------------|----|----|----|-----|-------|--------|-----------|---------|------|
| | | mm | mm | mm | mm | vnt | bar | kg | | |
| 1078370 | F100/8-180/Rp4 | 4 | 40 | 20 | 180 | 8 | 6 | 4,50 | 1 | vnt. |

Uponor Wipex ankeravimo nipelis

- Dvigubas nipelis
- Cilindrinis sriegis G¹ su sandarinimo žiedu
- Maks. slėgis 10 bar./ 95°C arba 16 bar./ 20°C
- DR = dezinfekcijai atsparus žalvaris

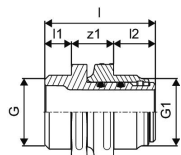

| Item no. | Parametrai | G | G1 | l | l1 | l2 | z1 | p | Svoris | | | | |
|----------|------------|-----|-----|----|----|----|----|------|--------|--|-----------|---------|------|
| | | " | " | mm | mm | mm | mm | bar | kg | | pakuotė 2 | pakuotė | UOM |
| 1045455 | G1 | 1 | 1 | 50 | 12 | 19 | 19 | 6+10 | 0,26 | | 20 | 1 | vnt. |
| 1045456 | G1 ¼-G1 | 1 | 1 ¼ | 50 | 12 | 21 | 17 | 6+10 | 0,35 | | 20 | 1 | vnt. |
| 1045457 | G1 ¼ | 1 ¼ | 1 ¼ | 58 | 16 | 21 | 21 | 6+10 | 0,50 | | 15 | 1 | vnt. |
| 1045458 | G2-G1 ¼ | 1 ¼ | 2 | 68 | 16 | 25 | 27 | 6+10 | 2,00 | | 10 | 1 | vnt. |
| 1045459 | G2 | 2 | 2 | 74 | 20 | 25 | 29 | 6+10 | 1,17 | | 10 | 1 | vnt. |
| 1045460 | G3-G2 | 3 | 2 | 82 | 24 | 25 | 33 | 6+10 | 1,79 | | 3 | 1 | vnt. |
| 1045461 | G3 | 3 | 3 | 89 | 24 | 30 | 35 | 6+10 | 2,75 | | 2 | 1 | vnt. |

Uponor Wipex ankeravimo mova

- Ankeravimo mova sriegiu G¹ su sandarinimo žiedu
- Maks. slėgis 10 bar./ 95°C arba 16 bar./ 20°C
- DR = dezinfekcijai atsparus žalvaris

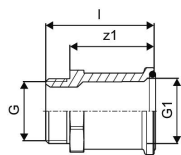

| Item no. | Parametrai | G | G1 | l | z1 | p | Svoris | | | | | |
|----------|------------|-----|-----|-----|-----|------|--------|--|--|-----------|---------|------|
| | | " | " | mm | mm | bar | kg | | | pakuotė 2 | pakuotė | UOM |
| 1018302 | G1 | 1 | 1 | 54 | 42 | 6+10 | 0,23 | | | 30 | 1 | vnt. |
| 1018303 | G1 ¼ | 1 ¼ | 1 ¼ | 84 | 68 | 6+10 | 0,45 | | | 10 | 1 | vnt. |
| 1018304 | G2 | 2 | 2 | 93 | 73 | 6+10 | 0,78 | | | 5 | 1 | vnt. |
| 1018305 | G3 | 3 | 3 | 135 | 111 | 6+10 | 2,15 | | | 5 | 1 | vnt. |

Uponor Ecoflex virinama jungtis ST PN6

- PE-Xa vamzdžių jungtis
- 6 barai, SDR 11
- Plieninė virinama jungtis

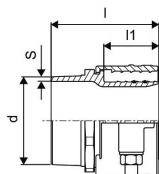

| Item no. | Parametrai | l | l1 | s | d | Svoris | | | | | |
|----------|------------------------|-----|----|------|-----|--------|--|--|-----------|---------|------|
| | | mm | mm | mm | mm | kg | | | pakuotė 2 | pakuotė | UOM |
| 1094013 | EU+GOST 25x2,3-26,9 | 61 | 26 | 2,65 | NaN | 0,18 | | | 1 | | vnt. |
| 1094014 | EU 32x2,9-33,7 | 63 | 29 | 3 | NaN | 0,28 | | | 1 | | vnt. |
| 1094015 | EU 40x3,7-42,4 | 75 | 36 | 3,5 | NaN | 0,50 | | | 1 | | vnt. |
| 1094016 | EU 50x4,6-48,3 | 84 | 36 | 4,15 | NaN | 60,3 | | | 1 | | vnt. |
| 1094017 | EU 63x5,8-60,3 | 88 | 46 | 4 | NaN | 60,3 | | | 1 | | vnt. |
| 1094018 | EU+GOST 75x6,8-76,1 | 101 | 53 | 5,55 | NaN | 1,57 | | | 1 | | vnt. |
| 1094019 | EU+GOST 90x8,2-88,9 | 108 | 58 | 5 | NaN | 2,29 | | | 1 | | vnt. |
| 1094020 | EU 110x10,0-114,3 | 114 | 70 | 5 | NaN | 3,52 | | | 1 | | vnt. |
| 1094021 | EU+GOST 125x11,4-114,3 | 119 | 69 | 5 | NaN | 4,34 | | | 1 | | vnt. |

Ecoflex

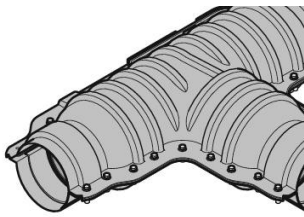

Į Uponor Ecoflex sistemą įeina visi priedai, reikalingi šildymo ir vėsinimo bei geriamojo vandens tiekimui. Priedai sukurti ir pritaikyti Uponor Ecoflex vamzdžiams ir jungtims.

Privalumai

Praktiški ir lengvai montuojami komponentai
Tvirti, patikimi ir saugūs
Pilnas komponentų pasirinkimas visoms montavimo reikmėms



Aprašymas

- Visi elementai atsparūs korozijai.

Pritaikymas

- Ecoflex asortimento priedai yra skirti slėptam montavimui.

Sertifikavimas

- Vertinimai turi būti patvirtinti vietinio atsakingo asmens

Uponor Ecoflex guminis sandariklis Single

- Vienam vamzdžio galui hermetinti
- Apsaugai vamzdžio nuo drėgmės ir purvo
- Vandens nepraleidžianti iki 0,3 bar.
- Turi EPDM guminį dangtelį, nerūdijančio plieno sandarinimo žiedą

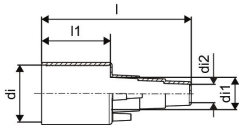

| Item no. | Parametrai | di mm | di1 mm | di2 mm | l mm | l1 mm | Svoris kg | pakuotė 2 | pakuotė | UOM |
|----------|---------------|----------|-----------|-----------|---------|----------|--------------|-----------|---------|------|
| 1018316 | 25+32+40/68 | 68 | 40 | 25 | 174 | 80 | 0,15 | 1 | | vnt. |
| 1018246 | 25+32+40/90 | 90 | 40 | 25 | 174 | 80 | 0,19 | 1 | | vnt. |
| 1018315 | 25+28+32/140 | 140 | 32 | 25 | 184 | 90 | 0,33 | 1 | | vnt. |
| 1036248 | 32+40+50/90 | 90 | 50 | 32 | 174 | 80 | 0,19 | 1 | | vnt. |
| 1018313 | 32+40+50/175 | 175 | 50 | 32 | 184 | 90 | 0,42 | 1 | | vnt. |
| 1018314 | 40+50+63/140 | 140 | 63 | 40 | 184 | 90 | 0,34 | 1 | | vnt. |
| 1095801 | 63+75+90/140 | 140 | 90 | 63 | 184 | 90 | 0,37 | 1 | | vnt. |
| 1018312 | 63+75/175 | 175 | 75 | 63 | 184 | 90 | 0,44 | 1 | | vnt. |
| 1018310 | 75+90+110/200 | 200 | 110 | 75 | 184 | 90 | 0,51 | 1 | | vnt. |
| 1018311 | 90+110/175 | 175 | 110 | 90 | 184 | 90 | 0,46 | 1 | | vnt. |
| 1067757 | 125/200 | 200 | 125 | | 142 | 90 | 0,55 | 1 | | vnt. |

Uponor Ecoflex guminis sandariklis Twin

- Dviems vamzdžiams sandarinti
- Apsaugai vamzdžio nuo drėgmės ir purvo
- Vandeniui nelaidus iki 0,3 bar.
- Turi EPDM guminį dangtelį, nerūdijančio plieno sandarinimo žiedą

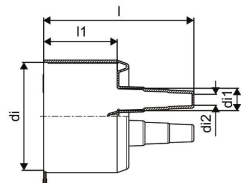

| Item no. | Parametrai | di mm | di1 mm | di2 mm | l mm | l1 mm | Svoris kg | pakuotė 2 | pakuotė | UOM |
|----------------|-----------------------------|----------|-----------|-----------|---------|----------|--------------|-----------|---------|------|
| 1034306 | 18-22+25+28/25-28+32+40/175 | 175 | 40 | 18 | 184 | 90 | 0,44 | | 1 | vnt. |
| 1119374 | 18-22+25-28+32/140 | 140 | 32 | 18 | 184 | 90 | 0,35 | | 1 | vnt. |
| 1018245 | 25+32+40/140 | 140 | 40 | 25 | 184 | 90 | 0,36 | | 1 | vnt. |
| 1018309 | 25+32+40/175 | 175 | 40 | 25 | 184 | 90 | 0,44 | | 1 | vnt. |
| 1018308 | 25+32+50/175 | 175 | 50 | 25 | 184 | 90 | 0,45 | | 1 | vnt. |
| 1018307 | 40+50+63/200 | 200 | 63 | 40 | 184 | 90 | 0,52 | | 1 | vnt. |

Uponor Ecoflex guminis sandariklis quattro

- Keturiems vamzdžiams sandarinti
- Apsaugai vamzdžių nuo drėgmės ir purvo
- Vandeniui nelaidus iki 0,3 bar.
- Turi EPDM guminį dangtelį, nerūdijančio plieno sandarinimo žiedą

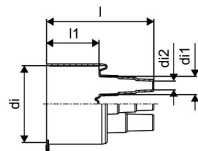

| Item no. | Parametrai | di mm | di1 mm | di2 mm | l mm | l1 mm | Svoris kg | pakuotė 2 | pakuotė | UOM |
|----------------|--------------------|----------|-----------|-----------|---------|----------|--------------|-----------|---------|------|
| 1018306 | 18-22+25-28+32/175 | 175 | 32 | 18 | 184 | 90 | 0,49 | | 1 | vnt. |
| 1034308 | 18-28+32+40/200 | 200 | 40 | 18 | 184 | 90 | 0,80 | | 1 | vnt. |

Uponor Ecoflex trišakio izoliacija

- Komplektas trišakio išoriniam korpusui izoliuoti
- ABS pusės korpusai su izoliacija ir reduktoriumi

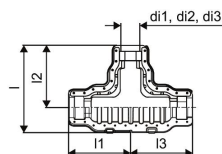

| Item no. | Parametrai | di1 mm | di2 mm | di3 mm | l mm | l1 mm | l2 mm | l3 mm | Svoris kg | pakuotė 2 | pakuotė | UOM |
|----------------|-------------|-----------|-----------|-----------|---------|----------|----------|----------|--------------|-----------|---------|------|
| 1060986 | 140/90/68 | 140 | 90 | 68 | 666 | 470 | 470 | 470 | 9,77 | 4 | 1 | vnt. |
| 1060982 | 200/175/140 | 200 | 175 | 140 | 786 | 562 | 562 | 562 | 13,53 | 4 | 1 | vnt. |

Uponor Ecoflex alkūnės izoliacija

- Alkūnių išorinio korpuso izoliavimui ir sandarinimui
- ABS pusės korpusai su izoliacija ir reduktoriaumi
- 60 tonų apkrova

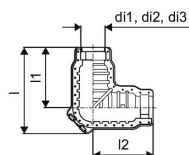

| Item no. | Parametrai | di1 mm | di2 mm | di3 mm | l mm | l1 mm | l2 mm | Svoris kg | pakuotė 2 | pakuotė | UOM |
|----------------|-------------|-----------|-----------|-----------|---------|----------|----------|--------------|-----------|---------|------|
| 1060985 | 200/175/140 | 200 | 175 | 140 | 806 | 563 | 563 | 10,55 | 3 | 1 | vnt. |

Uponor Ecoflex tiesus izoliacijos rinkinys

- Išorinio korpuso izoliavimui ir sandarinimui
- ABS pusės korpusai su izoliacija ir reduktoriaumi

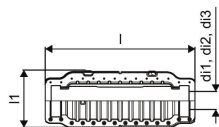

| Item no. | Parametrai | di1 mm | di2 mm | di3 mm | l mm | l1 mm | Svoris kg | pakuotė 2 | pakuotė | UOM |
|----------------|-------------|-----------|-----------|-----------|---------|----------|--------------|-----------|---------|------|
| 1060984 | 200/175/140 | 200 | 175 | 140 | 1125 | 426 | 9,66 | 6 | 1 | vnt. |

Uponor Ecoflex H-izoliacijos komplektas

- H-komplektas, skirtas vamzdžių atšakojimams
- ABS pusės pakungimai su izoliacija ir reduktoriaumi 200/175/140
- Papildomas guminis antgalis, reikalingas sandarumui
- Galima apkrova su specialia betonine konstrukcija
- KOMO, CSTB



| Item no. | Parametrai | d mm | d1 mm | d2 mm | l mm | b mm | Svoris kg | pakuotė 2 | pakuotė | UOM |
|----------------|-------------|---------|----------|----------|---------|---------|--------------|-----------|---------|------|
| 1007355 | 200/175/140 | 200 | 175 | 140 | 1290 | 1260 | 19,00 | | 1 | vnt. |

Ecoflex

Uponor Ecoflex šulinėlis

- Šulinėlis vamzdžių paskirstymui
- PE korpusas su izoliacija ir reduktoriumi
- Galimi T ir X tipai
- Apkrova 500 kg, įmanoma didesnė apkrova su specialia betono konstrukcija

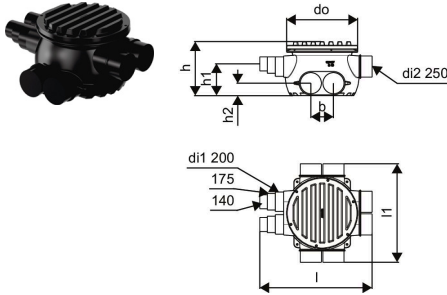

| Item no. | Parametrai | di mm | l mm | l1 mm | l2 mm | do mm | b mm | h mm | h1 mm | h2 mm | no. vnt | Svoris kg | pakuotė 2 | pakuotė | UOM |
|----------------|---------------------|----------|---------|----------|----------|----------|---------|---------|----------|----------|------------|--------------|-----------|---------|------|
| 1018326 | 6x140/175/200 | 760 | 1652 | | 1316 | 940 | 300 | 725 | 420 | 200 | 6 | 52,00 | 3 | 1 | vnt. |
| 1018327 | 8x140/175/200 | 760 | 1652 | 1632 | | 940 | 300 | 725 | 420 | 200 | 8 | 53,00 | 3 | 1 | vnt. |
| 1084576 | 2x250-6x140/175/200 | 760 | 1652 | 1486 | | 940 | 300 | 725 | 420 | 165 | 8 | 53,00 | 1 | 1 | vnt. |
| 1084577 | 4x250-4x140/175/200 | 760 | 1652 | 1304 | | 940 | 300 | 725 | 420 | 165 | 8 | 53,00 | 1 | 1 | vnt. |
| 1084578 | 6x250-2x140/175/200 | 760 | 1486 | 1304 | | 940 | 300 | 725 | 420 | 165 | 8 | 53,00 | 1 | 1 | vnt. |

Uponor Ecoflex sandar. juosta šulinėl.

- Užpildymui tarpui kameroje arba kitose pajungimų vietose
- Naudoti kartu su susitraukiančiomis rankovėmis



| Item no. | Parametrai | b mm | Svoris kg | pakuotė 2 | pakuotė | UOM |
|----------------|------------|---------|--------------|-----------|---------|------|
| 1018382 | 50mm x 10m | 50 | 1,34 | 10 | 1 | vnt. |

Uponor Ecoflex susitraukianti rankovė

- Sandarinimo rankovė skirta užsandarinti prijungimą prie šulinėlio

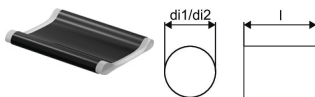

| Item no. | Parametrai | di1 mm | di2 mm | l mm | Svoris kg | pakuotė 2 | pakuotė | UOM |
|----------------|------------|-----------|-----------|---------|--------------|-----------|---------|------|
| 1018379 | 140 | 220 | 135 | 300 | 0,30 | 1 | 1 | vnt. |
| 1018380 | 175/200 | 270 | 160 | 300 | 0,55 | 1 | 1 | vnt. |
| 1084575 | 250 | 335 | 222 | 300 | 0,72 | 15 | 1 | vnt. |

Uponor Ecoflex mova su užtrauktuku

- Sandarinimo rankovė skirta užsandarinti prijungimą prie šulinėlio
- galimas vėlesnis sumontavimas

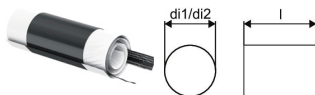

| Item no. | Parametrai | di1 mm | di2 mm | l mm | Svoris kg | pakuotė 2 | pakuotė | UOM |
|----------------|-----------------|-----------|-----------|---------|--------------|-----------|---------|------|
| 1034312 | 140/175/200/250 | 280 | 133 | 220 | 0,47 | 10 | 1 | vnt. |

Uponor Ecoflex sieninė rankovė NPW

- Betono ir plytų sienų konstrukcijoms
- Taikoma NWP = nėra drėgna aplinka
- Iš PE vamzdžio ir susitraukiančios rankovės

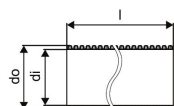
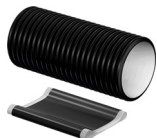

| Item no. | Parametrai | di mm | l mm | do mm | Svoris kg | pakuotė 2 | pakuotė | UOM |
|----------------|------------|----------|---------|----------|--------------|-----------|---------|------|
| 1018267 | 68+90 | 95 | 550 | 110 | 1,00 | | 1 | vnt. |
| 1018269 | 140 | | 175 | 550 | 200 | | 1 | vnt. |
| 1018268 | 175+200 | 218 | 550 | 250 | 1,90 | | 1 | vnt. |

Uponor Ecoflex sienos sandariklis

- Betono ir plytų sienoms
- Apsaugo nuo drėgmės patekimo į pastatą
- Taikoma NWP = nėra drėgnos aplinkos

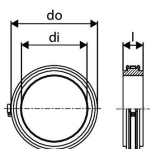

| Item no. | Parametrai | di mm | l mm | do mm | Svoris kg | pakuotė 2 | pakuotė | UOM |
|----------------|------------|----------|---------|----------|--------------|-----------|---------|------|
| 1034202 | 140 | 140 | 40 | 190 | 0,35 | 40 | 1 | vnt. |
| 1034203 | 175 | 175 | 40 | 225 | 0,44 | 30 | 1 | vnt. |
| 1034204 | 200 | 200 | 50 | 250 | 0,62 | 20 | 1 | vnt. |

Uponor Ecoflex alkūnės izoliacija

- Naudojama kai izoliuotas Ecoflex vamzdis į pastatą instaliuojamas per pagrindinę plokštę.



| Item no. | Parametrai | di mm | do mm | s mm | r mm | Svoris kg | pakuotė 2 | pakuotė | UOM |
|----------------|------------|----------|----------|---------|---------|--------------|-----------|---------|------|
| 1030269 | 175/140 | 237,8 | 250 | 6,1 | 1200 | 12,00 | 9 | 1 | vnt. |
| 1030270 | 200 | 299,6 | 315 | 7,7 | 1000 | 17,00 | 9 | 1 | vnt. |

Didelis komfortas. Mažos energijos sąnaudos.

Uponor Combi Port ir Aqua Port decentralizuoti karšto vandens (DKV) ruošimo mazgai karšto vandens tiekimui



Combi Port M-XS

Produktų linija su kompaktiškais įrenginiais momentiniam decentralizuotam karšto vandens ruošimui su tiesioginėmis jungtimis vidaus patalpų šildymui.

Combi Port M-XS yra

mažiausio dydžio įrenginys, skirtas momentiniam decentralizuotam karšto vandens ruošimui ir šildymo vandens ruošimui radiatoriams, pasižymintis puikiu funkcionalumu. Combi Port M-XS įrenginiai dėl itin mažo dydžio puikiai tinka daugiabučiams namams.

Privalumai

- Higieną užtikrinantis sprendimas, apsaugantis nuo geriamojo vandens užteršimo.
- Sumažinti šilumos nuostoliai.
- Bendras kompaktiškas dydis – mažiausias sprendimas rinkoje.
- Stabilus buitinio karšto vandens tiekimas, akimirksniu prisitaikantis prie besikeičiančių debitų ir prioritetinės funkcijos.



Pritaikymas

- Decentralizuotas momentinis buitinio karšto vandens ruošimas.
- Grindinio šildymo sistemos.

Sertifikavimas

- DVGW sertifikatas

Uponor Combi Port M-XS Individualus šilumos mazgas RC

Kompaktiška mazgo RC versija karštam buitiniam vandeniui ir šildymui su radiatoriais (be maišymo kontūro).

Kodavimas:

12, 15, 17 – buitinio karšto vandens ruošimas (l/min)

CB – varinis lituotas nerūdijančio plieno šilumokaitis, skirtas karšto vandens ruošimui

BP – tiekimo linijų išankstinio pašildymo funkcija

TL – termostatinis karšto vandens temperatūros ribotuvas su panardinamuoju jutikliu

ZV – zonos vožtuvas gyvenamojo namo šildymo kontūro grįžtamojoje linijoje be pavaros

ZM - karšto buitinio vandens cirkuliacinis modulis su apsauginiu vožtuvu, cirkuliaciniu siurbliu ir slėgio perkryčio reguliatoriumi

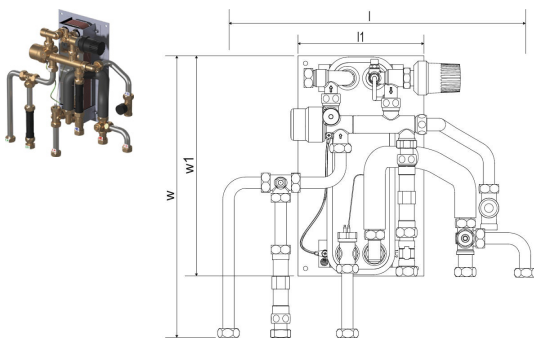

| Item no. | Parametrai | l | l1 | h | w | w1 | | | | |
|----------|----------------------|-----|-----|-----|-----|-----|--|----|---|------|
| | | mm | mm | mm | mm | mm | | | | |
| 1121005 | 12 CB TL ZV | 495 | 200 | 159 | 445 | 350 | | 16 | 1 | vnt. |
| 1121007 | 12 CB BP TL ZV ZM | 505 | 200 | 159 | 445 | 350 | | 16 | 1 | vnt. |
| 1121006 | 15 CB TL ZV | 495 | 200 | 159 | 445 | 350 | | 16 | 1 | vnt. |
| 1121008 | 15 CB BP TL ZV ZM | 505 | 200 | 159 | 445 | 350 | | 16 | 1 | vnt. |
| 1121009 | 15 CB BP DI TL ZV ZM | 505 | 200 | 198 | 445 | 350 | | 16 | 1 | vnt. |
| 1137643 | 12 EX CB TL ZV | | | | | | | 10 | 1 | vnt. |
| 1137644 | 12 EX CB TL ZV ZM | | | | | | | 10 | 1 | vnt. |
| 1137645 | 17 EX CB TL ZV | | | | | | | 10 | 1 | vnt. |
| 1137646 | 17 EX CB TL ZV ZM | | | | | | | 10 | 1 | vnt. |

Combi Port M-XS

Uponor Combi Port M-XS Slėgio skirtumo reguliatorius

Slėgio skirtumo reguliatorius ir jungtys, skirtos montuoti ant šildymo kontūro vamzdžių, naudojamas kaip papildomas priedas įrenginiams be pirminių diferencinio slėgio reguliatorių.



| Item no. | Parametrai | L mm | W mm | H mm | W kg | pakuotė 2 | pakuotė | UOM |
|----------------|------------|---------|---------|---------|---------|-----------|---------|------|
| 1137647 | DI | 178 | 137 | 104 | 0,5 | | 1 | vnt. |

Combi Port M-Base



Uponor Combi Port M-Base Individualus šilumos mazgas RC



| Item no. | Parametrai | l mm | l1 mm | b mm | h mm | h1 mm | w mm | w1 mm | pakuotė 2 | pakuotė | UOM |
|----------------|----------------|---------|----------|---------|---------|----------|---------|----------|-----------|---------|------|
| 1093802 | 15 CB TL ZV NI | 556 | 83 | 65 | 107 | 35 | 618 | 600 | 16 | 1 | vnt. |
| 1093806 | 19 CB TL ZV NI | 556 | 83 | 65 | 107 | 35 | 618 | 600 | 16 | 1 | vnt. |

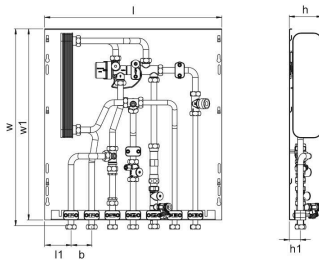

Uponor Combi Port M-Base įleidžiama spintelė su kolektoriumi IW-UFH



| Item no. | Parametrai | l mm | l1 mm | b mm | b1 mm | h mm | h1 mm | w mm | w1 mm | pakuotė 2 | pakuotė | UOM |
|----------------|---------------------------|---------|----------|---------|----------|---------|----------|---------|----------|-----------|---------|------|
| 1093823 | 1200x750X110mm 4HM+7BV MS | 795 | 750 | 1190 | 23 | 110 | 135 | 1440 | 11908 | 1 | 1 | vnt. |
| 1093824 | 1200x750X110mm 6HM+7BV MS | 795 | 750 | 1190 | 23 | 110 | 135 | 1440 | 11908 | 1 | 1 | vnt. |
| 1093825 | 1200x750X110mm 8HM+7BV MS | 795 | 750 | 1190 | 23 | 110 | 135 | 1440 | 11908 | 1 | 1 | vnt. |

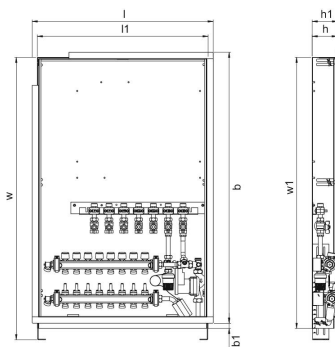

Combi Port M-Pro

- Gaminių linija karštam buitiniam vandeniui ir tiesioginiam šildymui, naudojant šilumos tiekimo liniją.
- Combi Port M-Pro yra įrenginys, siūlantis aukštos kokybės ir higienišką buitinio

karšto vandens ruošimą ir tiesiogines jungtis antriniam šildymo kontūrams, kaip radiatorinis šildymas arba paviršiaus šildymas su cirkuliaciniu siurbliu.

- Combi Port M-Pro įrenginiai dėl itin plonos konstrukcijos idealiai tinka montuoti į sieną daugiabučiuose namuose.
- Idealiai tinka derinti su specialiai sukurtais priedais ir spintelėmis.



Aprašymas

- įrenginys visiškai surinktas ir patikrintas slėgis
- techninės naudojimo sąlygos šildymui ir vandentiekiiui nurodytos techniniuose duomenų lapuose
- vamzdžių laikikliai iš plastiko garso apsaugai ir izoliacijai
- DVGW sertifikuotas PM vožtuvas su patentuota trigubo sandarinimo technologija
- tiekimo vamzdžių šiluminė izoliacija
- termostatinis apėjimo vožtuvas
- šalto vandens pajungimas
- tarpiklis šilumos skaitikliui 110 mm x³/₄"
- tarpiklis vandens skaitikliui 110 mm x³/₄"
- oro išleidimo ir išleidimo vožtuvas
- 0,5 mm filtras šaltam vandeniui
- filtras pirminė šildymo linijos 0,5 mm
- Elektros įžeminimo antgalio prijungimo galimybė (pažymėta).
- maks. darbinis slėgis šildymas: PN10
- maks. darbinis slėgis sanitarinis: PN10
- maks. darbinė temperatūra: 85 °C
- maks. diferencinis slėgis: 2,5 bar
- min. vandentiekio slėgis: 2,0 bar
- vandentiekio dalies montavimo medžiaga: CW617N
- šildymo dalies montavimo medžiagos: CW617N, CW614N
- vamzdžių medžiaga: nerūdijantis plienas 1.4401
- išmatavimai: P/A/G 556 x 620 x 110 mm

Pritaikymas

- Decentralizuotas momentinis buitinio karšto vandens ruošimas
- Grindinio šildymo sistemos
- Radiatorinės šildymo sistemos

Sertifikavimas

- DVGW sertifikatas

Privalumai

- Higieną užtikrinantis sprendimas, apsaugantis nuo geriamojo vandens užteršimo
- Sumažinti šilumos nuostoliai
- Kompaktiškas montavimo gylis – montavimas į sieną reikliausiems projektams
- Stabilus buitinio karšto vandens tiekimas, akimirksniu prisitaikantis prie besikeičiančių debitų ir prioritėtinės funkcijos

Combi Port M-Pro

Uponor Combi Port M-Pro Individualus šilumos mazgas UFH

- UFH versija karštam vandeniui ruošti ir grindiniam šildymui (su maišymo cirkuliacijos siurbliu). Kodų reikšmė:
- 15,19 – karšto vandens ruošimas (l/min)
- CB – varinis šilumokaitis KV ruošimui
- St – nerūdijančio plieno šilumokaitis KV ruošimui
- BP – su tiekimo linijos pašildymo funkcija
- DT – diferencinio slėgio reguliavimo vožtuvas
- ZM -- KV recirkuliacijos mazgas su apsauginiu vožtuvu, cirkuliacijos siurbliu ir diferencinio slėgio reguliavimo vožtuvu
- MS – termostatinis šildymo maišymo mazgas su cirkuliaciniu siurbliu
- TL – termostatinis KV reguliavimo vožtuvas su įleidžiamu davikliu
- UL – termostatinis grindinio šildymo ribojimo vožtuvas
- SS – buto valdymo termostato pajungimo galimybė
- ZA -- valdymo vožtuvas ant grįžtamos linijos
- 2C – su papildomu antru nemišytu šildymo kontūru

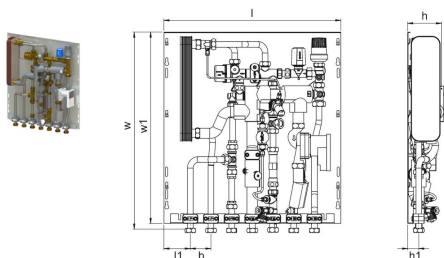

| Item no. | Parametrai | G | l | l1 | b | b1 | b2 | h | h1 | h2 | k | w | w1 | pakuotė 2 | pakuotė | UOM |
|----------|-------------------------------|----|-----|----|----|----|----|-----|----|----|-----|-----|-----|-----------|---------|------|
| | | mm | mm | mm | mm | mm | mm | mm | mm | mm | mm | mm | mm | | | |
| 1093787 | 15 CB BP MS UL TL SS ZA | | 556 | 83 | 65 | | | 107 | 35 | | | 618 | 600 | 16 | 1 | vnt. |
| 1093788 | 15 CB BP MS UL TL SS ZA 2C | | 556 | 33 | 65 | 50 | | 107 | 35 | | | 618 | 600 | 16 | 1 | vnt. |
| 1128852 | 15 St BP DT ZM MS UL SS ZA 2C | ¾ | 556 | 33 | | 50 | 65 | 123 | 35 | 75 | 538 | 628 | | 10 | 1 | vnt. |
| 1093791 | 19 CB BP MS UL TL SS ZA | | 556 | 83 | 65 | | | 107 | 35 | | | 618 | 600 | 16 | 1 | vnt. |
| 1093792 | 19 CB BP MS UL TL SS ZA 2C | | 556 | 33 | 65 | 50 | | 107 | 35 | | | 618 | 600 | 16 | 1 | vnt. |
| 1128853 | 19 St BP DT ZM MS UL SS ZA 2C | | | | | | | | | | | | | 10 | 1 | vnt. |

Uponor Combi Port M-Pro Individualus šilumos mazgas RC

- RC versija su karšto vandens ruošimu ir šildymu radiatoriais (be pamašymo).
- Kodų reikšmė:
- 15,19 – karšto vandens ruošimas (l/min)
- CB – varinis šilumokaitis KV ruošimui
- St – nerūdijančio plieno šilumokaitis KV ruošimui
- BP – su tiekimo linijos pašildymo funkcija
- DI – su įvadininiu diferencinio slėgio reguliavimo vožtuvu
- DT – su diferencinio slėgio reguliavimu vožtuvu
- TL – termostatinis KV reguliavimo vožtuvas su įleidžiamu davikliu
- RL – šildymo kontūro grįžtamos temperatūros ribojimo vožtuvas
- ZM – KV recirkuliacijos mazgas su apsauginiu vožtuvu, cirkuliacijos siurbliu ir diferencinio slėgio reguliavimo vožtuvu
- ZV – valdymo vožtuvas šildymo grandinės grąžinimo linijoje be pavaros

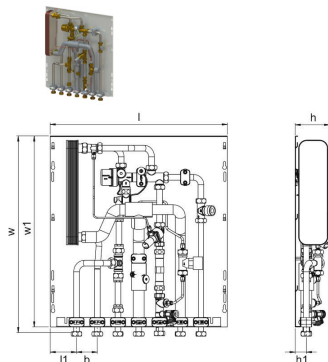

| Item no. | Parametrai | G | l | l1 | l2 | b | b1 | b2 | h | h1 | h2 | k | w | w1 | pakuotė 2 | pakuotė | UOM |
|----------|-------------------|----|-----|----|----|----|----|----|-----|----|----|-----|-----|-----|-----------|---------|------|
| | | mm | mm | mm | mm | mm | mm | mm | mm | mm | mm | mm | mm | mm | | | |
| 1093770 | 15 CB BP DT TL | | 556 | 83 | | 65 | | | 108 | 35 | | | 618 | 600 | 16 | 1 | vnt. |
| 1093772 | 15 CB BP DT TL RL | | 556 | 83 | | 65 | | | 108 | 35 | | | 618 | 600 | 16 | 1 | vnt. |
| 1128854 | 15 St BP DI ZM ZV | ¾ | 556 | 33 | 83 | | 50 | 65 | 110 | 35 | 75 | 538 | 627 | | 10 | 1 | vnt. |
| 1093774 | 19 CB BP DT TL | | 556 | 83 | | 65 | | | 108 | 35 | | | 618 | 600 | 16 | 1 | vnt. |
| 1093776 | 19 CB BP DT TL RL | | 556 | 83 | | 65 | | | 108 | 35 | | | 618 | 600 | 16 | 1 | vnt. |
| 1128855 | 19 St BP DI ZM ZV | | | | | | | | | | | | | | 10 | 1 | vnt. |

Combi Port M-Pro

Uponor Combi Port M-Pro įleidžiama spintelė su kolektoriumi IW

Sienoje montuojama spintelė, įskaitant kojeles, šildymo kolektorių ir bėgelį su sumontuotais rutuliniais ventiliais

Kodavimas:

_HMV – Vario-S kolektorių rinkinys šildymui su _ (4,6,8,10) šildymo kontūrais

_BV – (7,9) rutulinių ventilių rinkinys, sumontuotas ant montavimo bėgelio spintelės viduje

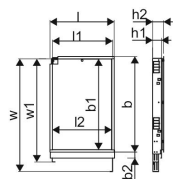

| Item no. | Parametrai | l mm | l1 mm | b mm | b1 mm | h mm | h1 mm | w mm | w1 mm | pakuotė 2 | pakuotė |
|----------------|-------------------------|---------|----------|---------|----------|---------|----------|---------|----------|-----------|---------|
| 1093815 | 1200x750X110mm 4HM+9BV | 795 | 750 | 1190 | 23 | 110 | 135 | 1440 | 1190 | 8 | 1 |
| 1093816 | 1200x750X110mm 6HM+9BV | 795 | 750 | 1190 | 23 | 110 | 135 | 1440 | 1190 | 8 | 1 |
| 1093817 | 1200x750X110mm 8HM+9BV | 795 | 750 | 1190 | 23 | 110 | 135 | 1440 | 1190 | 8 | 1 |
| 1093818 | 1200x750X110mm 10HM+9BV | 795 | 750 | 1190 | 23 | 110 | 135 | 1440 | 1190 | 8 | 1 |

Uponor Combi Port M-Pro įleidžiama spintelė IW

Spintelė su rėmu ir durimis montavimui į sieną

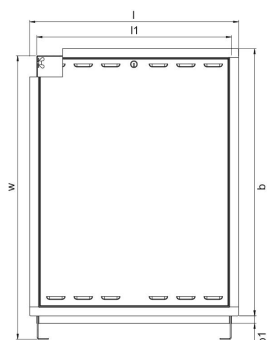

| Item no. | Parametrai | l mm | l1 mm | l2 mm | b mm | b1 mm | b2 mm | h mm | h1 mm | h2 mm | w mm | w1 mm | pakuotė 2 | pakuotė | UOM |
|----------------|---------------|---------|----------|----------|---------|----------|----------|---------|----------|----------|---------|----------|-----------|---------|------|
| 1093809 | 840x610x110mm | 655 | 610 | | 839 | 23 | | 110 | 135 | | 1090 | 840 | 8 | 1 | vnt. |

Combi Port M-Pro

Uponor Combi Port M-Pro Virštinkinė spintelė OW

Spintelė su rému ir durimis montavimui ant sienos

| Item no. | Parametrai | l mm | h mm | w mm | pakuotė 2 | pakuotė | UOM |
|----------------|---------------|---------|---------|---------|-----------|---------|------|
| 1093810 | 800x600x165mm | 600 | 165 | 800 | 1 | 1 | vnt. |

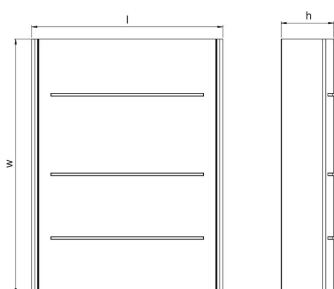

Uponor Combi Port M-Pro Temperatūros ribotuvas 2HC

- Grįžtamosios temperatūros ribotuvas, skirtas antrojo šildymo kontūro valdymui UFH versijoje (2HC)



| Item no. | L mm | W mm | H mm | W kg | pakuotė 2 | pakuotė | UOM |
|----------------|---------|---------|---------|---------|-----------|---------|------|
| 1094561 | 200 | 150 | 100 | 1,4 | 30 | 1 | vnt. |

Combi Port M-INS



Uponor Combi Port M-INS Individualus šilumos mazgas UFH

UFH mazgo versija karštam buitiniam vandeniui ir grindų šildymui (su maišymo kontūru ir cirkuliaciniu siurbliu).

Kodavimas:

19 – buitinio karšto vandens ruošimas (l/min)

CB – variu lituotas nerūdijančio plieno šilumokaitis, skirtas karšto vandens ruošimui

BP – tiekimo linijų išankstinio pašildymo funkcija

DI – pirminis diferencinio slėgio reguliatorius įrenginio jėjime

TL – termostatinis karšto vandens temperatūros ribotuvas su panardinamuoju jutikliu

HA – vandens išjungiklis karšto vandens pusėje

MS – maišymo komplektas su cirkuliaciniu siurbliu, termostatu ir atbuliniu vožtuvu šildymo kontūru

ZA - zoninis vožtuvas šildymo kontūro grįžtamojoje linijoje su 2 taškų pavara

ZS – buitinio karšto vandens cirkuliacinių jungčių komplektas, įskaitant šilumokaičio izoliaciją ir termostatinį temperatūros pašildymą be cirkuliacinio siurblio

ZV – zonos vožtuvas šildymo kontūro grįžtamojoje linijoje be pavaros

NC – nėra šalto vandens išleidimo jungties iš mazgo

IB – pilnai izoliuotas korpusas

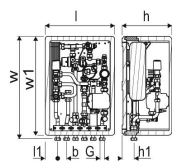

| Item no. | Parametrai | l | l1 | b | h | h1 | w | w1 | pakuotė 2 | pakuotė | UOM |
|----------------|----------------------------|-----|----|----|-----|----|-----|-----|-----------|---------|------|
| | | mm | mm | mm | mm | mm | mm | mm | | | |
| 1121434 | 19 CB DI TL HA MS ZV NC IB | 390 | 70 | 50 | 280 | 67 | 578 | 560 | 16 | 1 | vnt. |

Combi Port M-INS

Uponor Combi Port M-INS Individualus šilumos mazgas RC

RC mazgo versija karštam buitiniam vandeniui ir šildymui su radiatoriais (be maišymo kontūro).

Kodavimas:

19 – buitinio karšto vandens ruošimas (l/min)

CB – variu lituotas nerūdijančio plieno šilumokaitis, skirtas karšto vandens ruošimui

BP – tiekimo linijų išankstinio pašildymo funkcija

DI – pirminis diferencinio slėgio reguliatorius įrenginio įėjime

TL – termostatinis karšto vandens temperatūros ribotuvas su panardinamuoju jutikliu

HA – vandens išjungiklis karšto vandens pusėje

MS – maišymo komplektas su cirkuliaciniu siurbliu, termostatu ir atbuliniu vožtuvu šildymo kontūrai

ZA - zoninis vožtuvas šildymo kontūro grįžtamojoje linijoje su 2 taškų pavara

ZS – buitinio karšto vandens cirkuliacinių jungčių kompleksas, įskaitant šilumokaičio izoliaciją ir termostatinį temperatūros pašildymą be cirkuliacinio siurblio

ZV – zonos vožtuvas šildymo kontūro grįžtamojoje linijoje be pavaros

NC – nėra šalto vandens išleidimo jungties iš mazgo

IB – pilnai izoliuotas korpusas

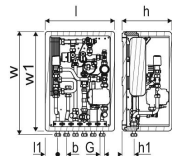

| Item no. | Parametrai | l mm | l1 mm | b mm | h mm | h1 mm | w mm | w1 mm | pakuotė 2 | pakuotė | UOM |
|----------------|----------------------------|---------|----------|---------|---------|----------|---------|----------|-----------|---------|------|
| 1121436 | 19 CB DI TL ZA NC IB | 390 | 70 | 50 | 280 | 67 | 578 | 560 | 16 | 1 | vnt. |
| 1121437 | 19 CB BP DI TL ZS ZA NC IB | 390 | 70 | 50 | 280 | 67 | 578 | 560 | 16 | 1 | vnt. |
| 1121438 | 19 CB BP DI TL HA ZV NC IB | 390 | 70 | 50 | 290 | 67 | 578 | 560 | 16 | 1 | vnt. |

Combi Port Gen

Bendra Aqua ir Combi Port
priedų grupė



Uponor Combi Port Gen Rutuliniai ventiliai

- Rutulinių ventilių rinkiniai
- Matmenų kodai:
 - x_ - rutulinių ventilių kiekis rinkinyje (vnt.)
 - DN20 - rutulinio ventilio dydis
 - MT - išorinis sriegis
 - FT - vidinio sriegio jungtis



| Item no. | Parametrai | pakuotė 2 | pakuotė | UOM |
|----------------|-----------------|-----------|---------|--------|
| 1103009 | x2, DN20, MT/FT | 180 | 1 | vnt. |
| 1121010 | x4, DN20, MT/FT | 20 | 1 | kompl. |
| 1103010 | x6, DN20, MT/FT | 100 | 1 | vnt. |
| 1121011 | x7, DN20, MT/FT | 20 | 1 | kompl. |

Uponor Combi Port Gen Šildymo By-pass komplektas Riser

- Šildymo apvadas ir jungtis, skirtos montuoti ant stovo vamzdžių, naudojamos kaip priedas HIU be apvado funkcijos, kad tiekimo linijos būtų karštos
- Matmenų kodai:
 - 3/4" - jungiamojo vamzdžio dydžio



| Item no. | Parametrai | L mm | W mm | H mm | W kg | pakuotė 2 | pakuotė | UOM |
|----------------|------------|---------|---------|---------|---------|-----------|---------|------|
| 1093827 | 3/4" | 100 | 200 | 80 | 1,1 | 30 | 1 | vnt. |

Aqua Port M-INS



Uponor Aqua Port M-INS Individualus šilumos mazgas DHW

Pagrindinė karšto vandens versija buitiniam karšto vandens ruošimui

Kodavimas:

19 – buitinio karšto vandens ruošimas (l/min)

CB – variu lituotas nerūdijančio plieno šilumokaitis, skirtas karšto vandens ruošimui

TL – termostatinis karšto vandens temperatūros ribotuvas su panardinamuoju jutikliu

HA – vandens išjungiklis karšto vandens pusėje

NC – nėra šalto vandens išleidimo jungties iš mazgo

IB – pilnai izoliuotas korpusas

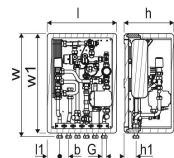

| Item no. | Parametrai | l | l1 | b | h | h1 | w | w1 | pakuotė 2 | pakuotė | UOM |
|----------------|-------------------|-----|----|----|-----|----|-----|-----|-----------|---------|------|
| | | mm | mm | mm | mm | mm | mm | mm | | | |
| 1121439 | 19 CB TL HA NC IB | 390 | 70 | 50 | 280 | 67 | 578 | 560 | 16 | 1 | vnt. |

Pjovimas ir paruošimas

Uponor Multi žirklys su šarvo rėžtuku

- Lengvas pjaustymas specialiu trikampių peiliu
- išorinis skersmuo 12 - 25 mm



| Item no. | Parametrai | L mm | W mm | H mm | W kg | pakuotė 2 | pakuotė | UOM |
|----------------|------------|---------|---------|---------|---------|-----------|---------|------|
| 1089674 | 12-25 | 187 | 65 | 28 | 0,303 | 36 | 1 | vnt. |

Uponor Multi žirklių ašmenys



| Item no. | Parametrai | L mm | W mm | H mm | W kg | pakuotė 2 | pakuotė | UOM |
|----------------|------------|---------|---------|---------|---------|-----------|---------|------|
| 1089776 | 12-25 | 39 | 32 | 2 | 0,019 | 150 | 1 | vnt. |

Uponor Multi vamzdžio žirklys



| Item no. | Parametrai | L mm | W mm | H mm | W kg | pakuotė 2 | pakuotė | UOM |
|----------------|------------|---------|---------|---------|---------|-----------|---------|------|
| 1089677 | 32-40 | 241 | 107 | 35 | 0,44 | 12 | 1 | vnt. |

Uponor Multi žirklių ašmenys

- išorinis skersmuo 32-40 mm



| Item no. | Parametrai | L mm | W mm | H mm | W kg | pakuotė 2 | pakuotė | UOM |
|----------------|------------|---------|---------|---------|---------|-----------|---------|------|
| 1089779 | 32-40 | 100 | 61 | 3 | 0,073 | 50 | 1 | vnt. |

Uponor MLC pjoviklio diskas



| Item no. | Parametrai | L mm | W mm | H mm | W kg | pakuotė 2 | pakuotė | UOM |
|----------------|------------|---------|---------|---------|---------|-----------|---------|------|
| 1014320 | 63-110 | 41 | 41 | 6 | 0,014 | | 1 | vnt. |

Uponor Flex vamzdžio pjovimo įrankis PEX

- Vamzdžių pjovimo įrankis Uponor lankstiems vamzdžiams, išorės skersmuo 12-25 mm.
- Peiliai nesuderinami su Uponor pjovimo įrankiu 1001369



| Item no. | Parametrai | L mm | W mm | H mm | W kg | pakuotė 2 | pakuotė | UOM |
|----------------|------------|---------|---------|---------|---------|-----------|---------|------|
| 1089673 | 12-25 | 187 | 65 | 23 | 0,22 | 36 | 1 | vnt. |

Uponor Flex žirklių ašmenys PEX

| Item no. | Parametrai | L mm | W mm | H mm | W kg | pakuotė 2 | pakuotė | UOM |
|----------------|------------|---------|---------|---------|---------|-----------|---------|------|
| 1089780 | 12-25 | 40 | 36 | 1 | 0,009 | 150 | 1 | vnt. |

Uponor MLC pjoviklio ašmenys



| Item no. | Parametrai | L mm | W mm | H mm | W kg | pakuotė 2 | pakuotė | UOM |
|----------------|------------|---------|---------|---------|---------|-----------|---------|------|
| 1006635 | 25-63 | 24 | 24 | 7 | 0,004 | | 1 | vnt. |
| 1014173 | 50-110 | 45 | 45 | 11 | 0,014 | 20 | 1 | vnt. |

Pjovimas ir paruošimas

Uponor MLC pjoviklis ir kalibratorius



| Item no. | Parametrai | L mm | W mm | H mm | W kg | pakuotė 2 | pakuotė | UOM |
|----------------|------------|---------|---------|---------|---------|-----------|---------|------|
| 1014334 | 63-110 | 205 | 330 | 135 | 3,6 | | 1 | vnt. |

Uponor MLC kalibratorius

- Uponor Uni Pipe Plus ir MLC vamzdžių kalibravimui.
- Rankiniam naudojimui su rankena. Be rankenos galima naudoti su autosukamais įrankiais.



| Item no. | Parametrai | L mm | W mm | H mm | W kg | pakuotė 2 | pakuotė | UOM |
|----------------|------------|---------|---------|---------|---------|-----------|---------|------|
| 1006830 | 16 | 11 | 25 | 11 | 0,12 | 50 | 1 | vnt. |
| 1015749 | 20 | 115 | 110 | 34 | 0,136 | 50 | 1 | vnt. |
| 1015756 | 25 | 120 | 110 | 38 | 0,21 | 50 | 1 | vnt. |
| 1015762 | 32 | 110 | 35 | 115 | 0,2 | 50 | 1 | vnt. |

Uponor MLC kalibratorius



| Item no. | Parametrai | L mm | W mm | H mm | W kg | pakuotė 2 | pakuotė | UOM |
|----------------|------------|---------|---------|---------|---------|-----------|---------|------|
| 1006638 | 40 | 110 | 40 | 70 | 0,183 | 50 | 1 | vnt. |
| 1015808 | 50 | 109 | 36 | 68 | 0,23 | 50 | 1 | vnt. |
| 1014339 | 63 | 110 | 65 | 70 | 0,24 | 50 | 1 | vnt. |
| 1014344 | 75 | 109 | 79 | 64 | 0,39 | 30 | 1 | vnt. |

Uponor MLC kalibratorius

- Uponor Uni Pipe ir MLC vamzdžių kalibravimui



| Item no. | Parametrai | L mm | W mm | H mm | W kg | pakuotė 2 | pakuotė | UOM |
|----------------|------------|---------|---------|---------|---------|-----------|---------|------|
| 1015739 | 16/20/25 | 104 | 99 | 29 | 0,13 | 60 | 1 | vnt. |

Uponor MLC univers. nuožul. pjov. įrank.



| Item no. | Parametrai | L mm | W mm | H mm | W kg | pakuotė 2 | pakuotė | UOM |
|----------------|------------|---------|---------|---------|---------|-----------|---------|------|
| 1060167 | 25 25 150 | 25 | 25 | 150 | 0,03 | 50 | 1 | vnt. |

Uponor MLC lenkimo spyruoklė vidinė

- lenkimo spyruoklė skirta Uponor Uni Pipe PLUS ir MLC vamzdžiams.



| Item no. | Parametrai | L mm | W mm | H mm | W kg | pakuotė 2 | pakuotė | UOM |
|----------------|------------|---------|---------|---------|---------|-----------|---------|------|
| 1013729 | 16 | 600 | 10 | 10 | 0,21 | 100 | 1 | vnt. |
| 1013734 | 20 | 620 | 7 | 7 | 0,3304 | 75 | 1 | vnt. |
| 1013737 | 25 | 620 | 17 | 17 | 0,63 | 50 | 1 | vnt. |
| 1013739 | 32 | 620 | 25 | 25 | 0,63 | 40 | 1 | vnt. |

Uponor MLC lenkimo spyruoklė išorinė

- lenkimo spyruoklė skirta Uponor Uni Pipe PLUS ir MLC vamzdžiams.



| Item no. | Parametrai | L mm | W mm | H mm | W kg | pakuotė 2 | pakuotė | UOM |
|----------------|------------|---------|---------|---------|---------|-----------|---------|------|
| 1006640 | 16 | 500 | 20 | 20 | 0,428 | 55 | 1 | vnt. |
| 1013792 | 20 | 500 | 25 | 25 | 0,5163 | 45 | 1 | vnt. |
| 1013794 | 25 | 500 | 30 | 30 | 0,646 | 45 | 1 | vnt. |

Presavimas

Uponor S-Press rankinis įrankis, be įvorių

- konstrukcija su keičiamomis įvorėmis
- Tiekiamas be keičiamų įvorių



| Item no. | Parametrai | d mm | pakuotė 2 | pakuotė | UOM |
|----------------|------------|---------|-----------|---------|------|
| 1015764 | 14-20 | 14-20 | 100 | 1 | vnt. |

Uponor S-Press įvorės rankiniam įrankiui

- Įterpimui į rankinį presavimo įrankį



| Item no. | Parametrai | d mm | pakuotė 2 | pakuotė | UOM |
|----------------|------------|---------|-----------|---------|------|
| 1015776 | 14 | 14 | 100 | 1 | vnt. |
| 1015777 | 16 | 16 | 50 | 1 | vnt. |
| 1015780 | 20 | 20 | 50 | 1 | vnt. |

Uponor S-Press akumuliatorinis įrankis be antgalių UP 110

- tiekiamas nešiojamame dėkle, su akumuliatoriumi ir įkroviklio įtaisu
- be presavimo antgalių
- Taikymo sritis iki 110 mm.

Techninės specifikacijos:

- Greitas spaudimas dėl trumpo spaudimo ciklo
- Spaudimo jėga: linijinė trauka apie 32 kN
- Baterijos talpa: didelio galingumo Makita 3,0 Ah Li-Ion baterija
- Įkrovimo laikas: 22 min
- Svoris su baterija: be antgalių 3,5 kg
- Matmenys įrankio: 377x75x116 mm
- Apverčiama/sukama: apytiksliai 350° sukamas presavimo antgalio laikiklis



| Item no. | L mm | W mm | H mm | W kg | pakuotė 2 | pakuotė | UOM |
|----------------|---------|---------|---------|---------|-----------|---------|--------|
| 1083612 | 500 | 255 | 82 | 4,4 | 20 | 1 | kompl. |

Uponor S-Press el. įrankis be antgalių UP75

Techninės specifikacijos:

- Svoris: 3,30 kg
- Nominali įtampa: 230V AC /50Hz
- Nominali talpa: 200 vatai
- Presavimo galia 32 kN
- Presavimo trukmė: 7 sek.



| Item no. | d mm | OV V | pakuotė 2 | pakuotė | UOM |
|----------------|---------|---------|-----------|---------|------|
| 1007082 | - 110 | 230 | 20 | 1 | vnt. |

Presavimas

Uponor S-Press antgalis UPP1

- presavimo antgaliai Uponor MLC press jungtims



| Item no. | Parametrai | d mm | pakuotė 2 | pakuotė | UOM |
|----------------|------------|---------|-----------|---------|------|
| 1007083 | 14 | 14 | 280 | 1 | vnt. |
| 1007084 | 16 | 16 | 216 | 1 | vnt. |
| 1007086 | 20 | 20 | | 1 | vnt. |
| 1007087 | 25 | 25 | | 1 | vnt. |
| 1007088 | 32 | 32 | | 1 | vnt. |
| 1015768 | 40 | 40 | 108 | 1 | vnt. |
| 1015792 | 50 | 50 | 108 | 1 | vnt. |

Uponor S-Press bazinis antgalis

- Bazinis antgalis press apkaboms Uponor MLC presavimo jungtis 63-110 kartu su presavimo įrankiu UP 110, UP 75 ir UP 75 EL



| Item no. | Parametrai | d mm | pakuotė 2 | pakuotė | UOM |
|----------------|------------|---------|-----------|---------|------|
| 1046545 | 63-110 | 63-110 | | 1 | vnt. |

Uponor S-Press apkaba

- Bazinis antgalis press apkaboms presuoti Uponor MLC presavimo jungtis 63-110 kartu su presavimo įrankiu UP 110, UP 75 ir UP 75 EL



| Item no. | Parametrai | d mm | pakuotė 2 | pakuotė | UOM |
|----------------|------------|---------|-----------|---------|------|
| 1046544 | 110 | 110 | 54 | 1 | vnt. |
| 1046541 | 63 | 63 | 72 | 1 | vnt. |
| 1046542 | 75 | 75 | 72 | 1 | vnt. |
| 1046543 | 90 | 90 | 72 | 1 | vnt. |

Uponor S-Press akumulatorinis įrankis Mini32 16/20/25/32

- Uponor S-Press įrankis Mini 32 tiekiamas nešiojamame dėkle, komplektuojama su akumulatoriumi ir įkrovikliu bei presavimo antgaliais

- Taikymo sritis iki 32 mm.

Techninės specifikacijos:

- Labai greitai presuojamas dėl trumpos presavimo ciklo 3-4 sek.
- jėga: linijinė trauka apie 15 kN
- Baterijos talpa: didelio galingumo Makita 1.3 Ah Li-Ion baterija (3,0 Ah papildomai)
- Įkrovimo laikas: 1,5 Ah 15 min. 3,0 Ah 22 min
- Svoris su baterija: be antgalio 1,7 kg
- Matmenys: 377x75x116 mm
- Apverčiamas/sukamas: apytiksliai 350° sukamas presavimo antgalio laikiklis



| Item no. | Parametrai | L mm | W mm | H mm | W kg | pakuotė 2 | pakuotė | UOM |
|----------------|-------------|---------|---------|---------|---------|-----------|---------|--------|
| 1083586 | 16/20/25/32 | 380 | 460 | 85 | 6,6 | 30 | 1 | kompl. |

Presavimas

Uponor S-Press antgalis Mini KSP0

- Uponor presavimo antgalis MLC Mini KSP0



| Item no. | Parametrai | d mm | pakuotė 2 | pakuotė | UOM |
|----------------|------------|---------|-----------|---------|------|
| 1007090 | 14 | 14 | 5 | 1 | vnt. |
| 1007091 | 16 | 16 | 5 | 1 | vnt. |
| 1007093 | 20 | 20 | 5 | 1 | vnt. |
| 1007094 | 25 | 25 | 5 | 1 | vnt. |
| 1007095 | 32 | 32 | 5 | 1 | vnt. |

Uponor Smart Aqua slėgio bandymo aklė

- Montavimui prie prietaisinių alkūnių atliekant įrenginio sandarumo testą



| Item no. | Parametrai | G " | l mm | pakuotė 2 | pakuotė | UOM |
|----------------|------------|--------|---------|-----------|---------|------|
| 1135501 | ½"MT | ½ | 85 | 360 | 20 | vnt. |

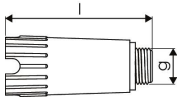

Uponor Smart Aqua slėgio bandymo aklė WW

- Montavimui prie prietaisinių alkūnių atliekant įrenginio sandarumo testą



| Item no. | Parametrai | G " | l mm | pakuotė 2 | pakuotė | UOM |
|----------------|------------|--------|---------|-----------|---------|------|
| 1135499 | ½"MT | ½ | 85 | 360 | 20 | vnt. |

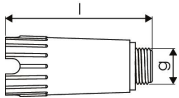

Plėtimas

Uponor Q&E Plėtimo įrankis su antgaliais M12/

- Akumuliatorinis įrankis plastikiniame dėkle, kuriame yra du 12 V ličio jonų akumuliatoriai, vienas greitisis įkroviklis 220 - 240 V / 50 - 60 Hz ir tepalas (Mo)
- Metalinis korpusas. Su LED apšvietimu
- Naudojimo instrukcija
- Automatinis sukimas su M12 / M12 Rapid Seal plėtimo antgaliais
- Dim 9,9 ir 16 Rapid Seal antgaliai
- Antgaliai skirti 6 barų vamzdžiams, iki 32 mm
- Antgaliai skirti 10 barų vamzdžiams, iki 25 mm

Techniniai duomenys:

- Įkrovimo įtampa: 12 V
- Įkrovimo lygio rodmuo: optinis ekranas
- Akumuliatoriaus įkrovimo trukmė: apie 0,5 val.
- Matmenys: (AK5/6 bar), ≤ 32 mm (AK5/6 bar), ≤ 25 mm (AK2/10 bar)



| Item no. | Parametrai | L mm | W mm | H mm | W kg | pakuotė 2 | pakuotė | UOM |
|----------------|------------------|---------|---------|---------|---------|-----------|---------|--------|
| 1119379 | 16RS/20/25 10bar | 300 | 280 | 135 | 4,889 | | 1 | kompl. |
| 1119376 | 16RS/20/25 6bar | 270 | 215 | 110 | 4,889 | | 1 | kompl. |

Uponor Q&E Plėtimo įrankis M12 fuel

- Akumuliatorinis įrankis
- Metalinis korpusas
- Su LED apšvietimu, naudojimo instrukcija
- Automatinis sukimas su M12 / M12 FUEL plėtimo antgaliais

Techniniai duomenys:

- Įkrovimo įtampa: 12 V
- Įkrovimo lygio rodmuo: optinis ekranas
- Akumuliatoriaus įkrovimo trukmė: apie 0,5 val.
- Matmenys: (AK5/6 bar), ≤ 32 mm (AK5/6 bar), ≤ 25 mm (AK2/10 bar)



| Item no. | L mm | W mm | H mm | W kg | pakuotė 2 | pakuotė | UOM |
|----------------|---------|---------|---------|---------|-----------|---------|------|
| 1121157 | 270 | 180 | 85 | 1,784 | | 1 | vnt. |

Uponor Q&E Plėtimo antgalis M12/Rapid Seal

- Tinka Q&E įrankiui M12 / M12 FUEL



| Item no. | Parametrai | L mm | W mm | H mm | W kg | pakuotė 2 | pakuotė | UOM |
|----------------|------------|---------|---------|---------|---------|-----------|---------|------|
| 1119380 | 9,9x1.1 | 50 | 50 | 67 | 0,223 | | 1 | vnt. |

Uponor Q&E plėtimo antgalis M12/M18

- Tinka Q&E akumuliatorianiam įrankiui M12 / M12 FUEL ir M18 / M18 FUEL



| Item no. | Parametrai | d mm | s mm | p bar | stroke mm | pakuotė 2 | pakuotė | UOM |
|----------------|------------|---------|---------|----------|--------------|-----------|---------|------|
| 1057184 | 14/15x2,5 | 14/15 | 2,0/2,5 | 6+10 | 14/25 | | 1 | vnt. |
| 1057185 | 17/18x2,5 | 17/18 | 2,0/2,5 | 6+10 | 14/25 | | 1 | vnt. |

Plėtimas

Uponor Q&E Plėtimo antgalis M12/M18/Rapid Seal

- Tinka Q&E plėstuvui M12 / M12 FUEL ir M18 / M18 FUEL



| Item no. | Parametrai | L mm | W mm | H mm | W kg | pakuotė 2 | pakuotė | UOM |
|----------|----------------|---------|---------|---------|---------|-----------|---------|------|
| 1119381 | 16x1,8/2,0/2,2 | 50 | 50 | 69 | 0,19 | | 1 | vnt. |
| 1119382 | 20x1,9/2,0 | 48 | 48 | 69 | 0,202 | | 1 | vnt. |
| 1119383 | 20x2,8 | 48 | 48 | 81 | 0,218 | | 1 | vnt. |
| 1119384 | 25x2,3 | 46 | 46 | 77 | 0,237 | | 1 | vnt. |
| 1119385 | 25x3,5 | 45 | 45 | 75 | 0,254 | | 1 | vnt. |
| 1119386 | 32x2,9 | 45 | 45 | 75 | 0,359 | | 1 | vnt. |

Uponor Q&E plėtimo įrankio baterija M12



| Item no. | Parametrai | L mm | W mm | H mm | W kg | pakuotė 2 | pakuotė | UOM |
|----------|------------|---------|---------|---------|---------|-----------|---------|------|
| 1061185 | 4Ah | 125 | 80 | 80 | 0,467 | 12 | 1 | vnt. |

Uponor Q&E plėtimo įrankis su antgaliais M18 6bar



| Item no. | Parametrai | L mm | W mm | H mm | W kg | p bar | stroke mm | pakuotė 2 | pakuotė | UOM |
|----------|-------------|---------|---------|---------|---------|----------|--------------|-----------|---------|--------|
| 1063908 | 16/20/25/32 | 335 | 270 | 110 | 7,723 | 6 | 25 | | 1 | kompl. |

Uponor Q&E plėtimo įrankis su antgaliais M18 10bar



| Item no. | Parametrai | L mm | W mm | H mm | W kg | p bar | stroke mm | pakuotė 2 | pakuotė | UOM |
|----------|--------------|---------|---------|---------|---------|----------|--------------|-----------|---------|--------|
| 1063909 | 16/20/25/H32 | 285 | 230 | 175 | 7,723 | 10 | 25 | | 1 | kompl. |

Uponor Q&E plėtimo antgalis M18 H



| Item no. | Parametrai | d mm | s mm | p bar | stroke mm | pakuotė 2 | pakuotė | UOM |
|----------|------------|---------|---------|----------|--------------|-----------|---------|------|
| 1057182 | 32x2,9/4,4 | 32 | 2,9/4,4 | 6+10 | 25 | | 1 | vnt. |
| 1057183 | 40x3,7 | 40 | 3,7 | 6 | 25 | | 1 | vnt. |

Uponor Q&E plėtimo įrankis be antgal. M18 VLD PEX



| Item no. | Parametrai | L mm | W mm | H mm | W kg | stroke mm | pakuotė 2 | pakuotė | UOM |
|----------|------------|---------|---------|---------|---------|--------------|-----------|---------|------|
| 1085099 | 40-75 | 700 | 195 | 535 | 15 | 56 | | 1 | vnt. |

Plėtimas

Uponor Q&E plėtimo antgalis VLD



| Item no. | Parametrai | d mm | s mm | p bar | stroke mm | pakuotė 2 | pakuotė | UOM |
|----------------|-------------|---------|----------|----------|--------------|-----------|---------|------|
| 1085095 | 40x3,7/5,5 | 40 | 3,7/5,5 | 6+10 | 56 | | 1 | vnt. |
| 1085096 | 50x4,6/6,9 | 50 | 4,6/6,9 | 6+10 | 56 | | 1 | vnt. |
| 1085097 | 63x5,8/8,6 | 63 | 5,8/8,6 | 6+10 | 56 | | 1 | vnt. |
| 1085098 | 75x6,8/10,3 | 75 | 6,8/10,3 | 6+10 | 56 | | 1 | vnt. |

Uponor Q&E baterija plėtimo įrankiui M18 PEX



| Item no. | Parametrai | L mm | W mm | H mm | W kg | pakuotė 2 | pakuotė | UOM |
|----------------|------------|---------|---------|---------|---------|-----------|---------|------|
| 1085100 | 5,0Ah | 200 | 160 | 110 | 0,903 | | 1 | vnt. |

Tvirtinimas

Uponor Siccus 14 polistirolio pjoviklis

- Terminio pjovimo įrankis skirtas EPS
- 230V, 50/60Hz
- Su įrankiu, skirtu pjaustyti griovelius, 14mm vamzdžiams



| Item no. | Parametrai | L mm | W mm | H mm | W kg | OV V | pakuotė 2 | pakuotė | UOM |
|----------------|------------|---------|---------|---------|---------|---------|-----------|---------|------|
| 1006290 | 14mm 230V | 235 | 60 | 70 | 1,01 | 230 | | 1 | vnt. |

Išvyniojimas

Uponor Magna vamzdžių vyniojimo įrenginys

- Skita visiems Uponor UFHC vamzdžiams iki 25 mm kloti
- Su teleskopiniu reguliavimu
- Keliamoji galia: maks. 100 kg
- Pagaminta iš cinkuoto plieno



| Item no. | l mm | h mm | w mm | pakuotė 2 | pakuotė | UOM |
|----------------|---------|---------|---------|-----------|---------|------|
| 1135500 | 700 | 150 | 300 | 18 | 1 | vnt. |

Uponor Smart Aqua PLUS montavimo įrankis M7

- Montavimo/išardymo įrankis



| Item no. | Parametrai | L mm | W mm | H mm | W kg | pakuotė 2 | pakuotė | UOM |
|----------------|------------|---------|---------|---------|---------|-----------|---------|------|
| 1062944 | G½"MT | 210 | 100 | 38 | 0,62 | 20 | 1 | vnt. |

Uponor Smart Aqua PLUS pjoviklis dėžutei M7

- Angos gręžimo freza
- Iki 3 mm laisvumu sienoje
- Keičiamas peilis



| Item no. | L mm | W mm | H mm | W kg | pakuotė 2 | pakuotė | UOM |
|----------------|---------|---------|---------|---------|-----------|---------|------|
| 1062950 | 65 | 65 | 45 | 0,31 | 25 | 1 | vnt. |

Uponor Vario PLUS vožtuvo įrankis

- Įrankis vožtuvų sumontavimui ir išardymui



| Item no. | L mm | W mm | H mm | W kg | pakuotė 2 | pakuotė | UOM |
|----------------|---------|---------|---------|---------|-----------|---------|------|
| 1009216 | 75 | 30 | 30 | 0,03 | 10 | 1 | vnt. |

Žymėjimai

| santrumpa | pakuotė | aprašymas |
|-----------|----------------------|------------------------------|
| Δ Lw | [dB] | garso poveikio padidėjimas |
| A | [m ²] | kvadratinis metras |
| a | [mm] | atstumas a |
| A Foil | [m ²] | folija |
| a1 | [mm] | atstumas a1 |
| a2 | [mm] | atstumas a2 |
| a3 | [mm] | atstumas a3 |
| Abst. | [cm] | atstumas |
| AG | [°] | išorinis sriegis |
| AG | [mm] | išorinis sriegis (metrinis) |
| AG1 | [°] | išorinis sriegis 1 |
| Area | [Area] | plotas |
| atšakos | [-] | atšakų skaičius |
| atšakos | [-] | atšakų skaičius |
| b | [mm] | plotis |
| B | [m] | plotis |
| B | [mm] | atstumas B |
| b1 | [mm] | plotis 1 |
| B1 | [mm] | atstumas B1 |
| b2 | [mm] | plotis 2 |
| B2 | [mm] | atstumas B2 |
| c | [mm] | atstumas c |
| d | [mm] | skersmuo |
| d | [mm] | gylis |
| d | [mm] | storis |
| d1 | [mm] | skersmuo 1 |
| d1xs1 | [mm] | skersmuo1 x sienelės storis1 |
| d2 | [mm] | skersmuo 2 |
| d3 | [mm] | skersmuo 3 |
| d4 | [mm] | skersmuo 4 |
| di | [mm] | vidinis skersmuo |
| DN | [mm] | nominalus skersmuo |
| DN | [°] | skersmuo coliais |
| do | [mm] | išorinis skersmuo |
| do3 | [mm] | išorinis skersmuo 3 |
| ds | [mm] | varžto angos skersmuo |
| DT. | [d] | džiuvimo laikas dienomis |
| dxs | [mm] | skersmuo x sienelės storis |
| dydis | [mm] | dydis |
| EP/a | [W] | Solenoidinės pavaros galia |
| EPS | [-] | Euroclass |
| Flow Rate | [l/h] | srauto greitis |
| G | [kN/m ²] | keliamoji galia |
| Grid | [mm] | tinklelis |
| h | [mm] | aukštis |
| H | [mm] | visas aukštis |
| h | [m] | aukštis |
| H | [mm] | H |
| h1 | [mm] | aukštis 1 |
| h2 | [mm] | aukštis 2 |
| h3 | [mm] | aukštis 3 |
| h4 | [mm] | aukštis 4 |
| h5 | [mm] | aukštis 5 |
| h6 | [mm] | aukštis 6 |
| IG | [°] | vidinis sriegis |

| santrumpa | pakuotė | aprašymas |
|----------------|----------------------|----------------------------------|
| IG | [mm] | vidinis sriegis (metrinis) |
| IG1 | [°] | vidinis sriegis 1 |
| IG2 | [°] | vidinis sriegis 2 |
| k | [mm] | atstumas k |
| kvs | [m ³ /h] | tūrio srautas |
| l | [mm] | ilgis |
| L | [m] | ilgis metrais |
| l1 | [mm] | ilgis 1 |
| l2 | [mm] | ilgis 2 |
| l3 | [mm] | ilgis 3 |
| l4 | [mm] | ilgis 4 |
| Lambda | [W/m ² K] | Lambda |
| Loops | [-] | kilpos |
| m | [mm] | atstumas m |
| no. | [vnt] | numeris |
| OV | [V] | vartojamas volažas |
| P | [kW] | galia |
| p | [W] | efektyvi jėga |
| p | [bar] | slėgis |
| Q | [kW] | nominali galia |
| QN | [m ³ /h] | nominalus srautas |
| R | [m] | spindulys metrais |
| r | [mm] | spindulys |
| R - reikšmė | [m ² K/W] | terminis atsparumas |
| ra | [mm] | centras – atstumas tarp centrų |
| ra1 | [mm] | centras – atstumas tarp centrų 1 |
| RE | [kohm] | galia |
| s | [mm] | sienelės storis |
| s1 | [mm] | sienelės storis 1 |
| sa | [mm] | atstumas |
| Sensor | [mm] | jutiklis |
| Slab | [mm] | plokštė |
| Sleeve | [mm] | mova |
| spalva | [-] | spalva |
| Specification | [-] | specifikacija |
| stroke | [mm] | eiga |
| SW | [mm] | per plokštumą |
| SW1 | [mm] | per plokštumą 1 |
| T | [mm] | atstumas T |
| tape | [m] | lipni juosta |
| tipas | [-] | Tipas |
| Total Capacity | [kPA] | pasipriešinimas |
| V | [l] | tūris |
| V | [l/m] | kiekis |
| V max | [m ³ /h] | V max |
| VD 450 | [l] | VD 450 |
| VD 550N | [l] | VD 550N |
| VGas | [m ³ /h] | nominalus srautas |
| VN | [m ³ /h] | VN |
| Volym | [m ³] | tūris |
| Weight | [kg] | svoris |
| z | [mm] | z-reikšmė |
| z1 | [mm] | z-reikšmė 1 |
| z2 | [mm] | z-reikšmė 2 |
| Z3 | [mm] | z-reikšmė 3 |

Paieška pagal kodą

| Kodas | pa-kuotė | Puslapis |
|---------|----------|----------|
| 1000117 | vnt. | 83, 91 |
| 1000193 | vnt. | 75 |
| 1000194 | vnt. | 75 |
| 1000195 | vnt. | 75 |
| 1000196 | vnt. | 75 |
| 1000197 | vnt. | 75 |
| 1000198 | vnt. | 75 |
| 1000199 | vnt. | 75 |
| 1000200 | vnt. | 76 |
| 1000201 | vnt. | 76 |
| 1000202 | vnt. | 76 |
| 1000203 | vnt. | 75 |
| 1000204 | vnt. | 76 |
| 1000205 | vnt. | 76 |
| 1000206 | vnt. | 76 |
| 1000209 | vnt. | 76 |
| 1000210 | vnt. | 76 |
| 1000211 | vnt. | 76 |
| 1000212 | vnt. | 77 |
| 1000213 | vnt. | 77 |
| 1000214 | vnt. | 77 |
| 1000215 | vnt. | 77 |
| 1000216 | vnt. | 77 |
| 1000217 | vnt. | 77 |
| 1000218 | vnt. | 77 |
| 1000219 | vnt. | 77 |
| 1000220 | vnt. | 77 |
| 1000221 | vnt. | 77 |
| 1000222 | vnt. | 77 |
| 1000223 | vnt. | 77 |
| 1000224 | vnt. | 77 |
| 1000225 | vnt. | 77 |
| 1000226 | vnt. | 78 |
| 1000227 | vnt. | 78 |
| 1000229 | vnt. | 78 |
| 1000230 | vnt. | 78 |
| 1000232 | vnt. | 78 |
| 1000233 | vnt. | 78 |
| 1000234 | vnt. | 78 |
| 1000235 | vnt. | 78 |
| 1000237 | vnt. | 79 |
| 1001201 | m | 35 |
| 1001202 | m | 35 |
| 1001203 | m | 35 |
| 1001220 | m | 37 |
| 1001221 | m | 38 |
| 1001222 | m | 38, 100 |
| 1001230 | vnt. | 102 |
| 1001231 | vnt. | 61 |
| 1001235 | vnt. | 43 |
| 1001240 | vnt. | 43 |
| 1001245 | vnt. | 43 |
| 1001250 | vnt. | 44 |
| 1001337 | vnt. | 57 |
| 1001420 | vnt. | 44 |
| 1001422 | vnt. | 44 |
| 1001424 | vnt. | 44 |

| Kodas | pa-kuotė | Puslapis |
|---------|----------|----------|
| 1001426 | vnt. | 44 |
| 1001428 | vnt. | 44 |
| 1005107 | vnt. | 96 |
| 1005108 | vnt. | 97 |
| 1005227 | kompl. | 114 |
| 1005250 | vnt. | 115 |
| 1005263 | vnt. | 96 |
| 1005264 | vnt. | 95 |
| 1005265 | vnt. | 95 |
| 1005274 | m | 95 |
| 1005290 | m | 99 |
| 1005291 | vnt. | 99 |
| 1005485 | m2 | 90 |
| 1005486 | vnt. | 90 |
| 1006290 | vnt. | 200 |
| 1006635 | vnt. | 192 |
| 1006638 | vnt. | 193 |
| 1006640 | vnt. | 193 |
| 1006830 | vnt. | 193 |
| 1007082 | vnt. | 194 |
| 1007083 | vnt. | 195 |
| 1007084 | vnt. | 195 |
| 1007086 | vnt. | 195 |
| 1007087 | vnt. | 195 |
| 1007088 | vnt. | 195 |
| 1007090 | vnt. | 196 |
| 1007091 | vnt. | 196 |
| 1007093 | vnt. | 196 |
| 1007094 | vnt. | 196 |
| 1007095 | vnt. | 196 |
| 1007355 | vnt. | 178 |
| 1008497 | vnt. | 57 |
| 1008669 | vnt. | 43 |
| 1008671 | vnt. | 43 |
| 1008673 | vnt. | 43 |
| 1008674 | vnt. | 43 |
| 1008675 | vnt. | 43 |
| 1008676 | vnt. | 43 |
| 1008678 | vnt. | 43 |
| 1008679 | vnt. | 43 |
| 1008680 | vnt. | 43 |
| 1008681 | vnt. | 43 |
| 1008683 | vnt. | 43 |
| 1008684 | vnt. | 44 |
| 1008685 | vnt. | 44 |
| 1008686 | vnt. | 44 |
| 1008688 | vnt. | 44 |
| 1008689 | vnt. | 44 |
| 1008690 | vnt. | 44 |
| 1008691 | vnt. | 44 |
| 1008694 | vnt. | 44 |
| 1008695 | vnt. | 44 |
| 1008696 | vnt. | 44 |
| 1008697 | vnt. | 44 |
| 1008699 | vnt. | 44 |
| 1008700 | vnt. | 44 |
| 1008701 | vnt. | 44 |

| Kodas | pa-kuotė | Puslapis |
|---------|----------|----------|
| 1008702 | vnt. | 44 |
| 1008703 | vnt. | 44 |
| 1008704 | vnt. | 44 |
| 1008707 | vnt. | 44 |
| 1008708 | vnt. | 44 |
| 1008709 | vnt. | 44 |
| 1008710 | vnt. | 44 |
| 1008711 | vnt. | 44 |
| 1008712 | vnt. | 44 |
| 1008713 | vnt. | 44 |
| 1008730 | vnt. | 46 |
| 1008864 | m | 38 |
| 1008874 | m | 38 |
| 1008879 | m | 38 |
| 1008932 | vnt. | 43 |
| 1008939 | m | 38, 100 |
| 1008940 | m | 38 |
| 1008941 | m | 38 |
| 1008963 | m | 35 |
| 1008964 | m | 35 |
| 1008979 | m | 37 |
| 1008980 | m | 37 |
| 1008981 | m | 37 |
| 1008982 | m | 37 |
| 1009006 | vnt. | 61 |
| 1009008 | vnt. | 63 |
| 1009052 | vnt. | 174 |
| 1009132 | vnt. | 93 |
| 1009209 | vnt. | 113 |
| 1009215 | vnt. | 114 |
| 1009216 | vnt. | 102, 202 |
| 1009217 | vnt. | 115 |
| 1009222 | vnt. | 85, 99 |
| 1009226 | m | 85 |
| 1009227 | m | 83, 85 |
| 1009230 | m | 85 |
| 1009231 | m | 85 |
| 1009233 | vnt. | 61 |
| 1012858 | m | 9, 41 |
| 1012859 | m | 9, 41 |
| 1012860 | m | 9, 41 |
| 1012862 | m | 9, 41 |
| 1012863 | m | 9, 41 |
| 1012864 | m | 9, 41 |
| 1012869 | m | 9, 41 |
| 1012872 | m | 9, 41 |
| 1013446 | m | 7 |
| 1013449 | m | 7 |
| 1013451 | m | 7 |
| 1013453 | m | 7 |
| 1013455 | m | 7 |
| 1013457 | m | 7 |
| 1013729 | vnt. | 193 |
| 1013734 | vnt. | 193 |
| 1013737 | vnt. | 193 |
| 1013739 | vnt. | 193 |
| 1013792 | vnt. | 193 |

| Kodas | pa-kuotė | Puslapis |
|---------|----------|----------|
| 1013794 | vnt. | 193 |
| 1013830 | vnt. | 29, 56 |
| 1014173 | vnt. | 192 |
| 1014320 | vnt. | 192 |
| 1014334 | vnt. | 193 |
| 1014339 | vnt. | 193 |
| 1014344 | vnt. | 193 |
| 1015739 | vnt. | 193 |
| 1015749 | vnt. | 193 |
| 1015756 | vnt. | 193 |
| 1015762 | vnt. | 193 |
| 1015764 | vnt. | 194 |
| 1015768 | vnt. | 195 |
| 1015776 | vnt. | 194 |
| 1015777 | vnt. | 194 |
| 1015780 | vnt. | 194 |
| 1015792 | vnt. | 195 |
| 1015808 | vnt. | 193 |
| 1016692 | vnt. | 81 |
| 1018109 | m | 159 |
| 1018110 | m | 159 |
| 1018111 | m | 159 |
| 1018112 | m | 159 |
| 1018113 | m | 159 |
| 1018114 | m | 159 |
| 1018115 | m | 159 |
| 1018116 | m | 159 |
| 1018117 | m | 164 |
| 1018118 | m | 164 |
| 1018119 | m | 164 |
| 1018120 | m | 164 |
| 1018121 | m | 164 |
| 1018134 | m | 160 |
| 1018135 | m | 160 |
| 1018136 | m | 160 |
| 1018137 | m | 160 |
| 1018138 | m | 160 |
| 1018140 | m | 165 |
| 1018141 | m | 165 |
| 1018149 | m | 166 |
| 1018230 | m | 161 |
| 1018231 | m | 161 |
| 1018232 | m | 161 |
| 1018233 | m | 161 |
| 1018234 | m | 161 |
| 1018235 | m | 161 |
| 1018236 | m | 161 |
| 1018237 | m | 161 |
| 1018238 | m | 162 |
| 1018239 | m | 162 |
| 1018240 | m | 162 |
| 1018241 | m | 162 |
| 1018245 | vnt. | 177 |
| 1018246 | vnt. | 176 |
| 1018267 | vnt. | 180 |
| 1018268 | vnt. | 180 |
| 1018269 | vnt. | 180 |

Paieška pagal kodą

| Kodas | pa-kuotė | Puslapis |
|---------|----------|----------|
| 1018302 | vnt. | 175 |
| 1018303 | vnt. | 175 |
| 1018304 | vnt. | 175 |
| 1018305 | vnt. | 175 |
| 1018306 | vnt. | 177 |
| 1018307 | vnt. | 177 |
| 1018308 | vnt. | 177 |
| 1018309 | vnt. | 177 |
| 1018310 | vnt. | 176 |
| 1018311 | vnt. | 176 |
| 1018312 | vnt. | 176 |
| 1018313 | vnt. | 176 |
| 1018314 | vnt. | 176 |
| 1018315 | vnt. | 176 |
| 1018316 | vnt. | 176 |
| 1018326 | vnt. | 179 |
| 1018327 | vnt. | 179 |
| 1018328 | vnt. | 170 |
| 1018329 | vnt. | 170 |
| 1018330 | vnt. | 170 |
| 1018331 | vnt. | 170 |
| 1018332 | vnt. | 170 |
| 1018333 | vnt. | 170 |
| 1018334 | vnt. | 170 |
| 1018335 | vnt. | 170 |
| 1018336 | vnt. | 171 |
| 1018338 | vnt. | 171 |
| 1018339 | vnt. | 171 |
| 1018340 | vnt. | 171 |
| 1018341 | vnt. | 171 |
| 1018342 | vnt. | 171 |
| 1018343 | vnt. | 171 |
| 1018345 | vnt. | 172 |
| 1018346 | vnt. | 172 |
| 1018347 | vnt. | 172 |
| 1018348 | vnt. | 172 |
| 1018350 | vnt. | 173 |
| 1018351 | vnt. | 173 |
| 1018352 | vnt. | 173 |
| 1018353 | vnt. | 173 |
| 1018355 | vnt. | 173 |
| 1018356 | vnt. | 173 |
| 1018357 | vnt. | 173 |
| 1018358 | vnt. | 173 |
| 1018359 | vnt. | 174 |
| 1018360 | vnt. | 174 |
| 1018361 | vnt. | 174 |
| 1018362 | vnt. | 174 |
| 1018363 | vnt. | 174 |
| 1018364 | vnt. | 174 |
| 1018365 | vnt. | 174 |
| 1018368 | vnt. | 174 |
| 1018369 | vnt. | 174 |
| 1018371 | vnt. | 174 |
| 1018372 | vnt. | 174 |
| 1018373 | vnt. | 174 |
| 1018374 | vnt. | 174 |

| Kodas | pa-kuotė | Puslapis |
|---------|----------|----------|
| 1018375 | vnt. | 174 |
| 1018376 | vnt. | 174 |
| 1018379 | vnt. | 179 |
| 1018380 | vnt. | 179 |
| 1018382 | vnt. | 179 |
| 1020518 | vnt. | 96 |
| 1020524 | vnt. | 96 |
| 1022518 | m | 37 |
| 1022682 | m | 35 |
| 1022689 | m | 37 |
| 1023009 | vnt. | 46 |
| 1023010 | vnt. | 46 |
| 1023011 | vnt. | 46 |
| 1023012 | vnt. | 46 |
| 1023013 | vnt. | 46 |
| 1023014 | vnt. | 47 |
| 1023015 | vnt. | 47 |
| 1023016 | vnt. | 47 |
| 1023017 | vnt. | 47 |
| 1023018 | vnt. | 47 |
| 1023019 | vnt. | 46 |
| 1023020 | vnt. | 46 |
| 1023021 | vnt. | 46 |
| 1023022 | vnt. | 46 |
| 1023023 | vnt. | 47 |
| 1023024 | vnt. | 47 |
| 1023025 | vnt. | 47 |
| 1023026 | vnt. | 47 |
| 1023027 | vnt. | 54 |
| 1023028 | vnt. | 54 |
| 1023029 | vnt. | 54 |
| 1023034 | vnt. | 49 |
| 1023035 | vnt. | 49 |
| 1023045 | vnt. | 49 |
| 1023083 | m | 38 |
| 1023127 | m | 9, 41 |
| 1023170 | vnt. | 171 |
| 1029125 | vnt. | 32 |
| 1029126 | vnt. | 32 |
| 1029127 | vnt. | 32 |
| 1029128 | vnt. | 32 |
| 1029129 | vnt. | 33 |
| 1029130 | vnt. | 33 |
| 1029131 | vnt. | 33 |
| 1029132 | vnt. | 33 |
| 1029133 | vnt. | 33 |
| 1029134 | vnt. | 33 |
| 1029135 | vnt. | 33 |
| 1029136 | vnt. | 33 |
| 1029137 | vnt. | 33 |
| 1029138 | vnt. | 31 |
| 1029139 | vnt. | 31 |
| 1029140 | vnt. | 31 |
| 1029141 | vnt. | 31 |
| 1029142 | vnt. | 31 |
| 1029143 | vnt. | 31 |
| 1029144 | vnt. | 30 |

| Kodas | pa-kuotė | Puslapis |
|---------|----------|----------|
| 1029145 | vnt. | 30 |
| 1029146 | vnt. | 31 |
| 1030134 | vnt. | 102 |
| 1030135 | vnt. | 101 |
| 1030269 | vnt. | 180 |
| 1030270 | vnt. | 180 |
| 1030580 | pora | 113 |
| 1030581 | pora | 113 |
| 1030582 | pora | 113 |
| 1030583 | pora | 113 |
| 1030584 | pora | 113 |
| 1030585 | pora | 113 |
| 1032702 | pora | 113 |
| 1032703 | pora | 112 |
| 1032704 | pora | 112 |
| 1032705 | pora | 112 |
| 1032707 | pora | 110 |
| 1032709 | pora | 110 |
| 1032877 | vnt. | 13 |
| 1032878 | vnt. | 13 |
| 1032879 | vnt. | 13 |
| 1032880 | vnt. | 13 |
| 1032881 | vnt. | 13 |
| 1032882 | vnt. | 13 |
| 1032883 | vnt. | 14 |
| 1032884 | vnt. | 14 |
| 1032885 | vnt. | 14 |
| 1032886 | vnt. | 14 |
| 1032887 | vnt. | 15 |
| 1032888 | vnt. | 15 |
| 1032889 | vnt. | 16 |
| 1032890 | vnt. | 16 |
| 1032891 | vnt. | 16 |
| 1032892 | vnt. | 16 |
| 1032893 | vnt. | 16 |
| 1032894 | vnt. | 16 |
| 1032895 | vnt. | 16 |
| 1032896 | vnt. | 16 |
| 1033081 | m | 40 |
| 1033417 | m | 35 |
| 1033420 | m | 36 |
| 1033435 | vnt. | 45 |
| 1033437 | vnt. | 45 |
| 1033438 | vnt. | 45 |
| 1033481 | m | 35 |
| 1033485 | m | 36 |
| 1033502 | m | 35 |
| 1033506 | m | 36 |
| 1033523 | m | 36 |
| 1033896 | m | 37 |
| 1034188 | m | 165 |
| 1034202 | vnt. | 180 |
| 1034203 | vnt. | 180 |
| 1034204 | vnt. | 180 |
| 1034306 | vnt. | 177 |
| 1034308 | vnt. | 177 |
| 1034312 | vnt. | 179 |

| Kodas | pa-kuotė | Puslapis |
|---------|----------|----------|
| 1034347 | vnt. | 93 |
| 1034514 | pora | 112 |
| 1034524 | pora | 115 |
| 1036248 | vnt. | 176 |
| 1038349 | m | 35 |
| 1038350 | m | 36 |
| 1038354 | m | 35 |
| 1038355 | m | 36 |
| 1038363 | m | 35 |
| 1038364 | m | 36 |
| 1038365 | m | 35 |
| 1038366 | m | 36 |
| 1039929 | vnt. | 12 |
| 1039930 | vnt. | 12 |
| 1039931 | vnt. | 12 |
| 1039932 | vnt. | 12 |
| 1039933 | vnt. | 13 |
| 1039934 | vnt. | 13 |
| 1039935 | vnt. | 13 |
| 1039936 | vnt. | 13 |
| 1039937 | vnt. | 14 |
| 1039938 | vnt. | 14 |
| 1039939 | vnt. | 14 |
| 1039940 | vnt. | 14 |
| 1039941 | vnt. | 14 |
| 1039942 | vnt. | 14 |
| 1039943 | vnt. | 14 |
| 1039944 | vnt. | 14 |
| 1039945 | vnt. | 14 |
| 1039946 | vnt. | 14 |
| 1039947 | vnt. | 14 |
| 1039948 | vnt. | 15 |
| 1039949 | vnt. | 15 |
| 1039950 | vnt. | 15 |
| 1039951 | vnt. | 15 |
| 1039952 | vnt. | 15 |
| 1039953 | vnt. | 15 |
| 1039954 | vnt. | 15 |
| 1039955 | vnt. | 15 |
| 1039956 | vnt. | 15 |
| 1039957 | vnt. | 15 |
| 1039958 | vnt. | 15 |
| 1039959 | vnt. | 15 |
| 1039960 | vnt. | 15 |
| 1039961 | vnt. | 15 |
| 1039962 | vnt. | 15 |
| 1039963 | vnt. | 15 |
| 1039964 | vnt. | 15 |
| 1039965 | vnt. | 15 |
| 1039966 | vnt. | 15 |
| 1039967 | vnt. | 15 |
| 1039968 | vnt. | 15 |
| 1039969 | vnt. | 15 |
| 1042310 | vnt. | 168 |
| 1042420 | pora | 113 |
| 1042471 | pora | 113 |
| 1042858 | vnt. | 43 |

Paieška pagal kodą

| Kodas | pa-kuotė | Puslapis |
|---------|----------|----------|
| 1042859 | vnt. | 43 |
| 1042860 | vnt. | 44 |
| 1042861 | vnt. | 44 |
| 1042863 | vnt. | 44 |
| 1042864 | vnt. | 44 |
| 1042865 | vnt. | 43 |
| 1042866 | vnt. | 43 |
| 1042867 | vnt. | 43 |
| 1042870 | vnt. | 44 |
| 1042871 | vnt. | 44 |
| 1042873 | vnt. | 44 |
| 1042876 | vnt. | 44 |
| 1042877 | vnt. | 43 |
| 1042879 | vnt. | 43 |
| 1042921 | vnt. | 33 |
| 1042922 | vnt. | 33 |
| 1042970 | vnt. | 172 |
| 1042972 | vnt. | 171 |
| 1042973 | vnt. | 171 |
| 1042974 | vnt. | 172 |
| 1042979 | vnt. | 172 |
| 1042980 | vnt. | 171 |
| 1042981 | vnt. | 171 |
| 1042982 | vnt. | 172 |
| 1042983 | vnt. | 172 |
| 1042984 | vnt. | 171 |
| 1042985 | vnt. | 171 |
| 1042986 | vnt. | 171 |
| 1042987 | vnt. | 171 |
| 1044013 | m | 165 |
| 1044015 | m | 165 |
| 1044016 | m | 165 |
| 1044018 | m | 166 |
| 1044127 | vnt. | 168 |
| 1044710 | pora | 112 |
| 1044711 | pora | 112 |
| 1044712 | pora | 112 |
| 1044713 | pora | 112 |
| 1045451 | kompl. | 45 |
| 1045455 | vnt. | 175 |
| 1045456 | vnt. | 175 |
| 1045457 | vnt. | 175 |
| 1045458 | vnt. | 175 |
| 1045459 | vnt. | 175 |
| 1045460 | vnt. | 175 |
| 1045461 | vnt. | 175 |
| 1045464 | vnt. | 43 |
| 1045489 | vnt. | 43 |
| 1045490 | vnt. | 43 |
| 1045542 | kompl. | 56 |
| 1045543 | kompl. | 56 |
| 1045815 | vnt. | 100 |
| 1045816 | vnt. | 102 |
| 1046386 | vnt. | 13 |
| 1046387 | vnt. | 13 |
| 1046388 | vnt. | 13 |

| Kodas | pa-kuotė | Puslapis |
|---------|----------|----------|
| 1046389 | vnt. | 13 |
| 1046390 | vnt. | 15 |
| 1046391 | vnt. | 15 |
| 1046400 | vnt. | 16 |
| 1046401 | vnt. | 13 |
| 1046402 | vnt. | 13 |
| 1046406 | vnt. | 14 |
| 1046477 | vnt. | 32 |
| 1046478 | vnt. | 32 |
| 1046541 | vnt. | 195 |
| 1046542 | vnt. | 195 |
| 1046543 | vnt. | 195 |
| 1046544 | vnt. | 195 |
| 1046545 | vnt. | 195 |
| 1046750 | vnt. | 32 |
| 1046751 | vnt. | 32 |
| 1046901 | vnt. | 16 |
| 1046902 | vnt. | 16 |
| 1046903 | vnt. | 17 |
| 1046904 | vnt. | 17 |
| 1046905 | vnt. | 16 |
| 1046906 | vnt. | 16 |
| 1046907 | vnt. | 17 |
| 1046908 | vnt. | 18 |
| 1046909 | vnt. | 18 |
| 1046910 | vnt. | 19 |
| 1046911 | vnt. | 18 |
| 1046912 | vnt. | 19 |
| 1046913 | vnt. | 19 |
| 1046914 | vnt. | 19 |
| 1046916 | vnt. | 22 |
| 1046917 | vnt. | 22 |
| 1046918 | vnt. | 22 |
| 1046919 | vnt. | 22 |
| 1046920 | vnt. | 22 |
| 1046921 | vnt. | 21 |
| 1046922 | vnt. | 23 |
| 1046923 | vnt. | 23 |
| 1046924 | vnt. | 22 |
| 1046925 | vnt. | 22 |
| 1046926 | vnt. | 22 |
| 1046927 | vnt. | 22 |
| 1046928 | vnt. | 21 |
| 1046929 | vnt. | 23 |
| 1046930 | vnt. | 21 |
| 1046931 | vnt. | 21 |
| 1046932 | vnt. | 20 |
| 1046933 | vnt. | 21 |
| 1046934 | vnt. | 21 |
| 1046935 | vnt. | 20 |
| 1046937 | vnt. | 24 |
| 1046939 | vnt. | 24 |
| 1046940 | vnt. | 32 |
| 1046941 | vnt. | 32 |
| 1047013 | vnt. | 57 |
| 1047014 | vnt. | 57 |

| Kodas | pa-kuotė | Puslapis |
|---------|----------|----------|
| 1047016 | vnt. | 57 |
| 1047610 | m | 37 |
| 1047829 | m | 39 |
| 1047835 | m | 39 |
| 1047862 | vnt. | 45 |
| 1047863 | vnt. | 45 |
| 1047864 | vnt. | 45 |
| 1047866 | vnt. | 46 |
| 1047867 | vnt. | 46 |
| 1047879 | vnt. | 47 |
| 1047880 | vnt. | 47 |
| 1047881 | vnt. | 47 |
| 1047882 | vnt. | 47 |
| 1047885 | vnt. | 47 |
| 1047886 | vnt. | 47 |
| 1047924 | vnt. | 54 |
| 1047925 | vnt. | 54 |
| 1047997 | vnt. | 50 |
| 1047998 | vnt. | 50 |
| 1047999 | vnt. | 50 |
| 1048000 | vnt. | 50 |
| 1048001 | vnt. | 50 |
| 1048002 | vnt. | 52 |
| 1048003 | vnt. | 52 |
| 1048004 | vnt. | 53 |
| 1048005 | vnt. | 53 |
| 1048272 | vnt. | 92 |
| 1057182 | vnt. | 198 |
| 1057183 | vnt. | 198 |
| 1057184 | vnt. | 197 |
| 1057185 | vnt. | 197 |
| 1057453 | vnt. | 42 |
| 1057454 | vnt. | 42 |
| 1057455 | vnt. | 42 |
| 1057456 | vnt. | 42 |
| 1057843 | vnt. | 28, 49 |
| 1057844 | vnt. | 28, 49 |
| 1058010 | vnt. | 42 |
| 1058011 | vnt. | 42 |
| 1058012 | vnt. | 42 |
| 1058013 | vnt. | 42 |
| 1058014 | vnt. | 42 |
| 1058015 | vnt. | 42 |
| 1058090 | vnt. | 34 |
| 1058092 | vnt. | 34 |
| 1058093 | vnt. | 34 |
| 1058422 | vnt. | 148 |
| 1058423 | vnt. | 148 |
| 1058425 | vnt. | 149 |
| 1058659 | vnt. | 91 |
| 1059132 | kompl. | 111, 114 |
| 1059397 | vnt. | 32 |
| 1059398 | vnt. | 33 |
| 1059399 | vnt. | 33 |
| 1059403 | vnt. | 33 |
| 1059404 | vnt. | 33 |

| Kodas | pa-kuotė | Puslapis |
|---------|----------|----------|
| 1059572 | m | 6 |
| 1059573 | m | 6 |
| 1059574 | m | 6 |
| 1059575 | m | 6 |
| 1059577 | m | 7 |
| 1059579 | m | 7 |
| 1059581 | m | 7 |
| 1059583 | m | 7 |
| 1059820 | vnt. | 48 |
| 1059821 | vnt. | 48 |
| 1059822 | vnt. | 48 |
| 1059823 | vnt. | 48 |
| 1060094 | vnt. | 24 |
| 1060095 | vnt. | 24 |
| 1060167 | vnt. | 193 |
| 1060553 | vnt. | 119 |
| 1060554 | vnt. | 119 |
| 1060555 | vnt. | 119 |
| 1060982 | vnt. | 177 |
| 1060984 | vnt. | 178 |
| 1060985 | vnt. | 178 |
| 1060986 | vnt. | 177 |
| 1061171 | vnt. | 94 |
| 1061172 | vnt. | 94 |
| 1061173 | vnt. | 94 |
| 1061185 | vnt. | 198 |
| 1061641 | vnt. | 169 |
| 1061642 | vnt. | 169 |
| 1062045 | m | 85 |
| 1062046 | m | 85 |
| 1062181 | m | 7 |
| 1062182 | m | 7 |
| 1062183 | m | 7 |
| 1062845 | vnt. | 47 |
| 1062846 | vnt. | 47 |
| 1062861 | vnt. | 47 |
| 1062884 | m | 91 |
| 1062886 | m | 161 |
| 1062888 | m | 100 |
| 1062889 | m | 100 |
| 1062944 | vnt. | 202 |
| 1062950 | vnt. | 202 |
| 1062956 | vnt. | 62 |
| 1062958 | vnt. | 60 |
| 1062964 | vnt. | 55 |
| 1063059 | m | 8 |
| 1063060 | m | 8 |
| 1063061 | m | 8 |
| 1063062 | m | 8 |
| 1063207 | kompl. | 114 |
| 1063287 | m | 95 |
| 1063289 | m | 95 |
| 1063381 | m | 95 |
| 1063403 | vnt. | 59 |
| 1063404 | vnt. | 59 |
| 1063405 | vnt. | 60 |

Paieška pagal kodą

| Kodas | pa-kuotė | Puslapis |
|---------|----------|----------|
| 1063461 | vnt. | 121 |
| 1063462 | vnt. | 60 |
| 1063469 | kompl. | 45 |
| 1063472 | vnt. | 10, 61 |
| 1063473 | vnt. | 10, 61 |
| 1063474 | vnt. | 10, 61 |
| 1063476 | vnt. | 10, 61 |
| 1063782 | vnt. | 53 |
| 1063785 | vnt. | 52 |
| 1063811 | vnt. | 52 |
| 1063907 | m | 100 |
| 1063908 | kompl. | 198 |
| 1063909 | kompl. | 198 |
| 1063923 | vnt. | 94 |
| 1063924 | vnt. | 94 |
| 1063925 | vnt. | 94 |
| 1063926 | vnt. | 95 |
| 1064542 | vnt. | 59 |
| 1065283 | vnt. | 91 |
| 1065284 | vnt. | 86 |
| 1065286 | vnt. | 86 |
| 1065290 | vnt. | 86 |
| 1065291 | vnt. | 101 |
| 1067757 | vnt. | 176 |
| 1068037 | vnt. | 151 |
| 1068038 | vnt. | 151 |
| 1068039 | vnt. | 151 |
| 1068040 | vnt. | 151 |
| 1068041 | vnt. | 154 |
| 1068042 | vnt. | 154 |
| 1068043 | vnt. | 154 |
| 1068044 | vnt. | 154 |
| 1068048 | vnt. | 152 |
| 1068049 | vnt. | 152 |
| 1068050 | vnt. | 152 |
| 1068051 | vnt. | 152 |
| 1068052 | vnt. | 151 |
| 1068053 | vnt. | 151 |
| 1068054 | vnt. | 151 |
| 1068055 | vnt. | 151 |
| 1068056 | vnt. | 152 |
| 1068057 | vnt. | 152 |
| 1068058 | vnt. | 152 |
| 1068059 | vnt. | 152 |
| 1068060 | vnt. | 152 |
| 1068061 | vnt. | 152 |
| 1068062 | vnt. | 152 |
| 1068063 | vnt. | 152 |
| 1068064 | vnt. | 152 |
| 1068065 | vnt. | 152 |
| 1068066 | vnt. | 152 |
| 1068067 | vnt. | 152 |
| 1068068 | vnt. | 152 |
| 1068069 | vnt. | 152 |
| 1068070 | vnt. | 153 |
| 1068071 | vnt. | 153 |

| Kodas | pa-kuotė | Puslapis |
|---------|----------|----------|
| 1068072 | vnt. | 153 |
| 1068073 | vnt. | 155 |
| 1068074 | vnt. | 155 |
| 1068075 | vnt. | 155 |
| 1068076 | vnt. | 155 |
| 1068077 | vnt. | 154 |
| 1068078 | vnt. | 154 |
| 1068079 | vnt. | 154 |
| 1068080 | vnt. | 154 |
| 1068081 | vnt. | 155 |
| 1068082 | vnt. | 155 |
| 1068083 | vnt. | 155 |
| 1068084 | vnt. | 155 |
| 1068085 | vnt. | 155 |
| 1068086 | vnt. | 155 |
| 1068087 | vnt. | 155 |
| 1068088 | vnt. | 155 |
| 1068089 | vnt. | 155 |
| 1068090 | vnt. | 155 |
| 1068091 | vnt. | 155 |
| 1068092 | vnt. | 156 |
| 1068093 | vnt. | 156 |
| 1068094 | vnt. | 156 |
| 1068095 | vnt. | 156 |
| 1068096 | vnt. | 156 |
| 1068097 | vnt. | 156 |
| 1070502 | vnt. | 16 |
| 1070503 | vnt. | 16 |
| 1070504 | vnt. | 16 |
| 1070505 | vnt. | 16 |
| 1070506 | vnt. | 16 |
| 1070507 | vnt. | 16 |
| 1070508 | vnt. | 16 |
| 1070509 | vnt. | 16 |
| 1070510 | vnt. | 16 |
| 1070515 | vnt. | 17 |
| 1070516 | vnt. | 17 |
| 1070517 | vnt. | 17 |
| 1070518 | vnt. | 17 |
| 1070519 | vnt. | 17 |
| 1070520 | vnt. | 17 |
| 1070521 | vnt. | 17 |
| 1070522 | vnt. | 17 |
| 1070523 | vnt. | 17 |
| 1070524 | vnt. | 17 |
| 1070525 | vnt. | 17 |
| 1070526 | vnt. | 17 |
| 1070532 | vnt. | 18 |
| 1070533 | vnt. | 18 |
| 1070534 | vnt. | 18 |
| 1070535 | vnt. | 18 |
| 1070536 | vnt. | 18 |
| 1070537 | vnt. | 18 |
| 1070539 | vnt. | 19 |
| 1070540 | vnt. | 19 |
| 1070541 | vnt. | 19 |

| Kodas | pa-kuotė | Puslapis |
|---------|----------|----------|
| 1070542 | vnt. | 19 |
| 1070543 | vnt. | 19 |
| 1070544 | vnt. | 19 |
| 1070547 | vnt. | 20 |
| 1070548 | vnt. | 20 |
| 1070549 | vnt. | 20 |
| 1070550 | vnt. | 20 |
| 1070552 | vnt. | 21 |
| 1070553 | vnt. | 21 |
| 1070554 | vnt. | 21 |
| 1070555 | vnt. | 21 |
| 1070556 | vnt. | 21 |
| 1070560 | vnt. | 21 |
| 1070561 | vnt. | 21 |
| 1070562 | vnt. | 21 |
| 1070563 | vnt. | 21 |
| 1070566 | vnt. | 22 |
| 1070567 | vnt. | 22 |
| 1070568 | vnt. | 22 |
| 1070569 | vnt. | 22 |
| 1070570 | vnt. | 22 |
| 1070571 | vnt. | 22 |
| 1070572 | vnt. | 22 |
| 1070573 | vnt. | 22 |
| 1070574 | vnt. | 22 |
| 1070575 | vnt. | 22 |
| 1070576 | vnt. | 22 |
| 1070577 | vnt. | 22 |
| 1070578 | vnt. | 22 |
| 1070579 | vnt. | 22 |
| 1070580 | vnt. | 22 |
| 1070581 | vnt. | 22 |
| 1070582 | vnt. | 22 |
| 1070583 | vnt. | 22 |
| 1070592 | vnt. | 23 |
| 1070593 | vnt. | 23 |
| 1070594 | vnt. | 23 |
| 1070595 | vnt. | 23 |
| 1070596 | vnt. | 23 |
| 1070597 | vnt. | 23 |
| 1070598 | vnt. | 23 |
| 1070599 | vnt. | 23 |
| 1070600 | vnt. | 23 |
| 1070601 | vnt. | 23 |
| 1070602 | vnt. | 24 |
| 1070603 | vnt. | 24 |
| 1070604 | vnt. | 24 |
| 1070605 | vnt. | 24 |
| 1070606 | vnt. | 24 |
| 1070607 | vnt. | 24 |
| 1070608 | vnt. | 24 |
| 1070609 | vnt. | 24 |
| 1070610 | vnt. | 24 |
| 1070612 | vnt. | 24 |
| 1070613 | vnt. | 24 |
| 1070614 | vnt. | 24 |

| Kodas | pa-kuotė | Puslapis |
|---------|----------|---------------|
| 1070615 | vnt. | 29 |
| 1070617 | vnt. | 29 |
| 1070620 | vnt. | 29 |
| 1070621 | vnt. | 27 |
| 1070622 | vnt. | 27 |
| 1070623 | vnt. | 27 |
| 1070624 | vnt. | 27 |
| 1070629 | vnt. | 26 |
| 1070630 | vnt. | 26 |
| 1070631 | vnt. | 26 |
| 1070632 | vnt. | 26 |
| 1070636 | vnt. | 26 |
| 1070637 | vnt. | 26 |
| 1070639 | vnt. | 25 |
| 1070640 | vnt. | 25 |
| 1070641 | vnt. | 25 |
| 1070644 | vnt. | 25 |
| 1070645 | vnt. | 25 |
| 1070648 | vnt. | 27 |
| 1070649 | vnt. | 27 |
| 1071660 | vnt. | 130 |
| 1071670 | vnt. | 139 |
| 1071673 | vnt. | 125 |
| 1071684 | vnt. | 131, 138, 149 |
| 1071686 | vnt. | 142 |
| 1078304 | vnt. | 121 |
| 1078365 | vnt. | 172 |
| 1078366 | vnt. | 173 |
| 1078367 | vnt. | 172 |
| 1078368 | vnt. | 170 |
| 1078369 | vnt. | 174 |
| 1078370 | vnt. | 174 |
| 1083586 | kompl. | 195 |
| 1083612 | kompl. | 194 |
| 1084575 | vnt. | 179 |
| 1084576 | vnt. | 179 |
| 1084577 | vnt. | 179 |
| 1084578 | vnt. | 179 |
| 1084885 | m | 165 |
| 1084886 | m | 165 |
| 1084887 | m | 166 |
| 1084888 | m | 166 |
| 1084889 | m | 166 |
| 1084890 | m | 166 |
| 1084891 | m | 166 |
| 1085074 | vnt. | 45 |
| 1085075 | vnt. | 45 |
| 1085080 | vnt. | 43 |
| 1085081 | vnt. | 44 |
| 1085083 | vnt. | 44 |
| 1085084 | vnt. | 43 |
| 1085085 | vnt. | 43 |
| 1085087 | vnt. | 43 |
| 1085095 | vnt. | 199 |
| 1085096 | vnt. | 199 |
| 1085097 | vnt. | 199 |

Paieška pagal kodą

| Kodas | pa-kuotė | Puslapis |
|---------|----------|----------|
| 1085098 | vnt. | 199 |
| 1085099 | vnt. | 198 |
| 1085100 | vnt. | 199 |
| 1085592 | vnt. | 87 |
| 1086206 | vnt. | 54 |
| 1086208 | vnt. | 54 |
| 1086210 | vnt. | 54 |
| 1086559 | kompl. | 106 |
| 1086575 | m | 83, 103 |
| 1086576 | m | 83, 103 |
| 1086577 | m | 83, 103 |
| 1086578 | m | 83, 103 |
| 1086972 | vnt. | 138 |
| 1086973 | vnt. | 138 |
| 1086975 | vnt. | 137 |
| 1086976 | vnt. | 137 |
| 1086977 | vnt. | 136 |
| 1086978 | vnt. | 143 |
| 1086979 | vnt. | 130 |
| 1086981 | vnt. | 129 |
| 1086982 | vnt. | 129 |
| 1086984 | vnt. | 128 |
| 1086986 | vnt. | 130 |
| 1087110 | vnt. | 51 |
| 1087112 | vnt. | 51 |
| 1087113 | vnt. | 51 |
| 1087116 | vnt. | 51 |
| 1087117 | vnt. | 51 |
| 1087118 | vnt. | 51 |
| 1087121 | vnt. | 50 |
| 1087122 | vnt. | 50 |
| 1087123 | vnt. | 50 |
| 1087124 | vnt. | 50 |
| 1087162 | vnt. | 142 |
| 1087164 | vnt. | 144 |
| 1087214 | vnt. | 75 |
| 1087215 | vnt. | 75 |
| 1087216 | vnt. | 75 |
| 1087217 | vnt. | 76 |
| 1087218 | vnt. | 76 |
| 1087219 | vnt. | 76 |
| 1087220 | vnt. | 77 |
| 1087221 | vnt. | 77 |
| 1087222 | vnt. | 78 |
| 1087223 | vnt. | 78 |
| 1087224 | vnt. | 78 |
| 1087225 | vnt. | 79 |
| 1087375 | kompl. | 53 |
| 1087812 | vnt. | 135, 143 |
| 1087813 | vnt. | 134 |
| 1087814 | vnt. | 135 |
| 1087815 | vnt. | 127 |
| 1087816 | vnt. | 126 |
| 1087817 | vnt. | 127 |
| 1087821 | vnt. | 139 |
| 1087822 | vnt. | 139 |

| Kodas | pa-kuotė | Puslapis |
|---------|----------|----------|
| 1087905 | m | 39 |
| 1088228 | vnt. | 75 |
| 1088229 | vnt. | 75 |
| 1088230 | vnt. | 75 |
| 1088239 | m | 8 |
| 1088331 | vnt. | 147 |
| 1088751 | vnt. | 58 |
| 1088752 | vnt. | 58 |
| 1088753 | vnt. | 58 |
| 1088754 | vnt. | 58 |
| 1088758 | vnt. | 58 |
| 1088759 | vnt. | 58 |
| 1088761 | vnt. | 58 |
| 1088762 | vnt. | 58 |
| 1088767 | vnt. | 58 |
| 1088769 | vnt. | 58 |
| 1088770 | vnt. | 58 |
| 1088864 | vnt. | 104 |
| 1088865 | vnt. | 104 |
| 1088866 | vnt. | 104 |
| 1088867 | vnt. | 104 |
| 1089086 | vnt. | 147 |
| 1089087 | vnt. | 147 |
| 1089088 | vnt. | 148 |
| 1089605 | m | 39 |
| 1089673 | vnt. | 192 |
| 1089674 | vnt. | 192 |
| 1089677 | vnt. | 192 |
| 1089776 | vnt. | 192 |
| 1089779 | vnt. | 192 |
| 1089780 | vnt. | 192 |
| 1090933 | vnt. | 98 |
| 1090934 | vnt. | 98 |
| 1090935 | vnt. | 98 |
| 1090936 | vnt. | 98 |
| 1090937 | vnt. | 98 |
| 1091505 | vnt. | 171 |
| 1091723 | m | 7 |
| 1091724 | m | 7 |
| 1091725 | m | 7 |
| 1092021 | kompl. | 53 |
| 1092380 | vnt. | 75 |
| 1092381 | vnt. | 75 |
| 1092431 | vnt. | 75 |
| 1092669 | vnt. | 52 |
| 1093017 | vnt. | 133 |
| 1093021 | vnt. | 124 |
| 1093024 | kompl. | 124 |
| 1093028 | vnt. | 125 |
| 1093030 | vnt. | 124, 133 |
| 1093133 | vnt. | 125 |
| 1093134 | vnt. | 133 |
| 1093473 | vnt. | 117 |
| 1093474 | vnt. | 117 |
| 1093475 | vnt. | 117 |
| 1093476 | vnt. | 117 |

| Kodas | pa-kuotė | Puslapis |
|---------|----------|----------|
| 1093477 | vnt. | 117 |
| 1093478 | vnt. | 117 |
| 1093554 | vnt. | 118 |
| 1093555 | vnt. | 118 |
| 1093573 | vnt. | 116 |
| 1093574 | vnt. | 116 |
| 1093575 | vnt. | 116 |
| 1093577 | vnt. | 116 |
| 1093578 | vnt. | 116 |
| 1093579 | vnt. | 116 |
| 1093581 | vnt. | 117 |
| 1093582 | vnt. | 117 |
| 1093583 | vnt. | 117 |
| 1093770 | vnt. | 185 |
| 1093772 | vnt. | 185 |
| 1093774 | vnt. | 185 |
| 1093776 | vnt. | 185 |
| 1093787 | vnt. | 185 |
| 1093788 | vnt. | 185 |
| 1093791 | vnt. | 185 |
| 1093792 | vnt. | 185 |
| 1093802 | vnt. | 183 |
| 1093806 | vnt. | 183 |
| 1093809 | vnt. | 186 |
| 1093810 | vnt. | 187 |
| 1093815 | vnt. | 186 |
| 1093816 | vnt. | 186 |
| 1093817 | vnt. | 186 |
| 1093818 | vnt. | 186 |
| 1093823 | vnt. | 183 |
| 1093824 | vnt. | 183 |
| 1093825 | vnt. | 183 |
| 1093827 | vnt. | 190 |
| 1094013 | vnt. | 175 |
| 1094014 | vnt. | 175 |
| 1094015 | vnt. | 175 |
| 1094016 | vnt. | 175 |
| 1094017 | vnt. | 175 |
| 1094018 | vnt. | 175 |
| 1094019 | vnt. | 175 |
| 1094020 | vnt. | 175 |
| 1094021 | vnt. | 175 |
| 1094561 | vnt. | 187 |
| 1095714 | m | 157 |
| 1095715 | m | 157 |
| 1095716 | m | 157 |
| 1095717 | m | 157 |
| 1095718 | m | 157 |
| 1095719 | m | 157 |
| 1095720 | m | 157 |
| 1095730 | m | 167 |
| 1095731 | m | 167 |
| 1095732 | m | 167 |
| 1095733 | m | 167 |
| 1095734 | m | 167 |
| 1095735 | m | 167 |

| Kodas | pa-kuotė | Puslapis |
|---------|----------|----------|
| 1095736 | m | 167 |
| 1095737 | m | 167 |
| 1095738 | m | 167 |
| 1095739 | m | 167 |
| 1095740 | m | 167 |
| 1095801 | vnt. | 176 |
| 1095818 | vnt. | 32 |
| 1095819 | vnt. | 32 |
| 1095820 | vnt. | 32 |
| 1096010 | m | 83, 91 |
| 1096011 | m | 83, 91 |
| 1096407 | vnt. | 51 |
| 1096448 | vnt. | 75 |
| 1103009 | vnt. | 190 |
| 1103010 | vnt. | 190 |
| 1118177 | vnt. | 78 |
| 1118178 | vnt. | 79 |
| 1118580 | m | 158 |
| 1118581 | m | 158 |
| 1118582 | m | 158 |
| 1118583 | m | 158 |
| 1118584 | m | 158 |
| 1118585 | m | 158 |
| 1118706 | vnt. | 20 |
| 1118707 | vnt. | 20 |
| 1118708 | vnt. | 20 |
| 1118709 | vnt. | 20 |
| 1118710 | vnt. | 20 |
| 1119047 | m | 163 |
| 1119048 | m | 163 |
| 1119049 | m | 163 |
| 1119050 | m | 163 |
| 1119051 | m | 163 |
| 1119052 | m | 163 |
| 1119053 | m | 163 |
| 1119054 | m | 163 |
| 1119055 | m | 163 |
| 1119056 | m | 163 |
| 1119374 | vnt. | 177 |
| 1119376 | kompl. | 197 |
| 1119379 | kompl. | 197 |
| 1119380 | vnt. | 97, 197 |
| 1119381 | vnt. | 198 |
| 1119382 | vnt. | 198 |
| 1119383 | vnt. | 198 |
| 1119384 | vnt. | 198 |
| 1119385 | vnt. | 198 |
| 1119386 | vnt. | 198 |
| 1119575 | vnt. | 59 |
| 1119576 | vnt. | 59 |
| 1119577 | vnt. | 59 |
| 1119578 | vnt. | 59 |
| 1120013 | vnt. | 142 |
| 1120075 | vnt. | 149 |
| 1120123 | vnt. | 168 |
| 1120124 | kompl. | 168 |

Paieška pagal kodą

| Kodas | pa-kuotė | Puslapis |
|---------|----------|----------|
| 1120125 | kompl. | 168 |
| 1120126 | kompl. | 168 |
| 1120127 | kompl. | 168 |
| 1120128 | kompl. | 168 |
| 1120243 | vnt. | 54 |
| 1120244 | vnt. | 55 |
| 1120246 | vnt. | 55 |
| 1120247 | vnt. | 54 |
| 1121005 | vnt. | 181 |
| 1121006 | vnt. | 181 |
| 1121007 | vnt. | 181 |
| 1121008 | vnt. | 181 |
| 1121009 | vnt. | 181 |
| 1121010 | kompl. | 190 |
| 1121011 | kompl. | 190 |
| 1121157 | vnt. | 197 |
| 1121193 | kompl. | 25 |
| 1121194 | vnt. | 26 |
| 1121195 | vnt. | 28, 48 |
| 1121196 | vnt. | 28, 48 |
| 1121197 | vnt. | 27, 48 |
| 1121434 | vnt. | 188 |
| 1121436 | vnt. | 189 |
| 1121437 | vnt. | 189 |
| 1121438 | vnt. | 189 |
| 1121439 | vnt. | 191 |
| 1121473 | vnt. | 59 |
| 1121474 | vnt. | 59 |
| 1121475 | vnt. | 59 |
| 1121476 | vnt. | 59 |
| 1121509 | vnt. | 118 |
| 1121510 | vnt. | 118 |
| 1121511 | vnt. | 118 |
| 1121512 | vnt. | 118 |
| 1121513 | vnt. | 118 |
| 1121532 | vnt. | 100 |
| 1121533 | vnt. | 100 |
| 1121534 | vnt. | 100 |
| 1121535 | vnt. | 101 |
| 1121536 | vnt. | 101 |
| 1121537 | vnt. | 101 |
| 1122237 | vnt. | 135, 143 |
| 1122297 | vnt. | 75 |
| 1122298 | vnt. | 76 |
| 1122299 | vnt. | 78 |
| 1122302 | vnt. | 78 |
| 1122372 | m2 | 82 |
| 1122381 | m2 | 88 |
| 1128852 | vnt. | 185 |
| 1128853 | vnt. | 185 |
| 1128854 | vnt. | 185 |
| 1128855 | vnt. | 185 |
| 1133470 | vnt. | 107 |
| 1133471 | vnt. | 107 |
| 1133472 | vnt. | 107 |
| 1133473 | vnt. | 107 |

| Kodas | pa-kuotė | Puslapis |
|---------|----------|-----------------|
| 1133474 | vnt. | 107 |
| 1133475 | vnt. | 107 |
| 1133476 | vnt. | 107 |
| 1133477 | vnt. | 107 |
| 1133478 | vnt. | 107 |
| 1133479 | vnt. | 107 |
| 1133480 | vnt. | 107 |
| 1134571 | vnt. | 80 |
| 1134572 | vnt. | 80 |
| 1135297 | kompl. | 108 |
| 1135298 | kompl. | 110 |
| 1135299 | kompl. | 108 |
| 1135300 | kompl. | 110 |
| 1135302 | vnt. | 109 |
| 1135303 | vnt. | 109 |
| 1135304 | vnt. | 109 |
| 1135305 | vnt. | 109 |
| 1135306 | vnt. | 109 |
| 1135307 | vnt. | 109 |
| 1135308 | vnt. | 109 |
| 1135309 | vnt. | 109 |
| 1135310 | vnt. | 109 |
| 1135311 | vnt. | 109 |
| 1135491 | vnt. | 60, 84, 86, 92 |
| 1135492 | vnt. | 60, 84, 86, 102 |
| 1135494 | m | 82, 85, 92 |
| 1135498 | vnt. | 83 |
| 1135499 | vnt. | 62, 196 |
| 1135500 | vnt. | 201 |
| 1135501 | vnt. | 62, 196 |
| 1135502 | vnt. | 11 |
| 1135503 | vnt. | 11 |
| 1135504 | vnt. | 11 |
| 1135505 | vnt. | 11 |
| 1135506 | vnt. | 11 |
| 1135507 | vnt. | 11 |
| 1135508 | vnt. | 11 |
| 1135509 | vnt. | 11 |
| 1135510 | vnt. | 11 |
| 1135512 | vnt. | 11, 62 |
| 1135514 | vnt. | 11, 62 |
| 1135546 | kompl. | 84 |
| 1136215 | vnt. | 119 |
| 1136216 | vnt. | 119 |
| 1136217 | vnt. | 119 |
| 1136218 | vnt. | 119 |
| 1136219 | vnt. | 119 |
| 1136220 | vnt. | 119 |
| 1136221 | vnt. | 119 |
| 1136222 | vnt. | 119 |
| 1136223 | vnt. | 119 |
| 1136224 | vnt. | 119 |
| 1136225 | vnt. | 119 |
| 1136226 | vnt. | 119 |

| Kodas | pa-kuotė | Puslapis |
|---------|----------|----------|
| 1136227 | vnt. | 119 |
| 1136228 | vnt. | 119 |
| 1136229 | vnt. | 119 |
| 1136230 | vnt. | 119 |
| 1136264 | kompl. | 84 |
| 1136373 | vnt. | 121 |
| 1136376 | vnt. | 122 |
| 1136377 | vnt. | 122 |
| 1136378 | vnt. | 122 |
| 1136379 | vnt. | 122 |
| 1136397 | vnt. | 64 |
| 1136398 | vnt. | 64 |
| 1136399 | vnt. | 64 |
| 1136400 | vnt. | 64 |
| 1136401 | vnt. | 64 |
| 1136402 | vnt. | 64 |
| 1136403 | vnt. | 64 |
| 1136404 | vnt. | 64 |
| 1136405 | vnt. | 64 |
| 1136406 | vnt. | 64 |
| 1136407 | vnt. | 65 |
| 1136408 | vnt. | 65 |
| 1136409 | vnt. | 65 |
| 1136410 | vnt. | 65 |
| 1136411 | vnt. | 65 |
| 1136412 | vnt. | 65 |
| 1136413 | vnt. | 65 |
| 1136414 | vnt. | 65 |
| 1136415 | vnt. | 65 |
| 1136416 | vnt. | 65 |
| 1136417 | vnt. | 65 |
| 1136418 | vnt. | 65 |
| 1136419 | vnt. | 65 |
| 1136420 | vnt. | 65 |
| 1136421 | vnt. | 65 |
| 1136422 | vnt. | 66 |
| 1136423 | vnt. | 66 |
| 1136424 | vnt. | 66 |
| 1136425 | vnt. | 66 |
| 1136426 | vnt. | 66 |
| 1136427 | vnt. | 66 |
| 1136428 | vnt. | 66 |
| 1136429 | vnt. | 66 |
| 1136430 | vnt. | 66 |
| 1136431 | vnt. | 66 |
| 1136437 | vnt. | 66 |
| 1136438 | vnt. | 66 |
| 1136439 | vnt. | 66 |
| 1136440 | vnt. | 66 |
| 1136441 | vnt. | 66 |
| 1136442 | vnt. | 66 |
| 1136443 | vnt. | 66 |
| 1136444 | vnt. | 66 |
| 1136445 | vnt. | 66 |
| 1136446 | vnt. | 66 |
| 1136447 | vnt. | 67 |

| Kodas | pa-kuotė | Puslapis |
|---------|----------|-------------------------|
| 1136448 | vnt. | 67 |
| 1136449 | vnt. | 68 |
| 1136450 | vnt. | 68 |
| 1136452 | vnt. | 69 |
| 1136453 | vnt. | 69 |
| 1136456 | vnt. | 70 |
| 1136457 | vnt. | 70 |
| 1136458 | vnt. | 70 |
| 1136462 | vnt. | 71 |
| 1136463 | vnt. | 71 |
| 1136464 | vnt. | 72 |
| 1136465 | vnt. | 72 |
| 1136466 | vnt. | 73 |
| 1136469 | vnt. | 73 |
| 1136470 | vnt. | 73 |
| 1136471 | vnt. | 74 |
| 1137413 | kompl. | 105, 110, 114 |
| 1137643 | vnt. | 181 |
| 1137644 | vnt. | 181 |
| 1137645 | vnt. | 181 |
| 1137646 | vnt. | 181 |
| 1137647 | vnt. | 182 |
| 1138349 | vnt. | 145 |
| 1138350 | vnt. | 146 |
| 1139793 | m2 | 89 |
| 1139794 | m | 89 |
| 1139795 | m | 89 |
| 1140123 | kompl. | 84 |
| 1140124 | kompl. | 84 |
| 1140159 | kompl. | 84 |
| 1140221 | vnt. | 146 |
| 1140844 | vnt. | 105 |
| 1140845 | vnt. | 105 |
| 1140846 | vnt. | 105 |
| 1140847 | vnt. | 105 |
| 1140963 | vnt. | 108, 109 |
| 1140964 | vnt. | 110 |
| 1141676 | vnt. | 105, 107, 109, 150 |
| 1141677 | vnt. | 105, 107, 109, 131, 139 |
| 1141678 | vnt. | 97, 101, 113, 140, 150 |
| 1141679 | vnt. | 97, 101, 113, 131, 140 |
| 1141680 | vnt. | 140, 150 |
| 1141681 | vnt. | 131, 140 |
| 1141758 | kompl. | 105, 108, 111, 115 |

Moving
> Water

uponor

UAB "UPONOR"

Ukmergės g. 280

LT-06115 Vilnius

T +370 521 32336

E lietuva@uponor.com

1144681 v1_04_2024_LT – Pasikeitimai