

uponor

Affidati a Uponor con S-Press PLUS

Caratteristiche Tecniche



S-Press PLUS - L'UNICO senza compromessi

1 ROBUSTO

RESISTENTE ALLE CONDIZIONI DIFFICILI

- ✓ Connessione migliorata tra la nuova bussola di pressatura e il corpo del raccordo per una maggiore resistenza al carico e agli urti.
- ✓ Nuovo design del corpo del raccordo e della bussola in acciaio inossidabile per una miglior stabilità nel contrastare pesanti forze meccaniche.
- ✓ La nuova lega di ottone DR per Uponor S-Press PLUS e con oltre 20 anni di esperienza sul materiale PPSU per Uponor S-Press PLUS in composito, rende il raccordo più resistente all'acqua dolce, nonché basse concentrazioni di ioni di calcio e magnesio.
- ✓ Il materiale utilizzato è inserito nella lista positiva redatta da 4MS. Materiale approvato per essere in contatto con l'acqua potabile per il consumo umano.
- ✓ Tutte le materie prime utilizzate per la realizzazione dei raccordi S-Press PLUS sono altamente resistenti alla corrosione.

2 SICURO

ASSICURA UNA PRESSATURA PERFETTA

- ✓ Il nuovo design delle bussole in acciaio inossidabile assicura che le ganasce del profilo Uponor possano essere posizionate in modo più preciso.
- ✓ È impossibile premere il raccordo nella posizione sbagliata.
- ✓ Riconoscimento rapido del diametro. Anche in condizioni buie e difficili, in cantiere, è possibile scegliere facilmente e rapidamente la dimensione corretta del raccordo da utilizzare. La brillante codifica dei colori e i numeri di grandi dimensioni presenti sulle bussole sono facilmente riconoscibili anche da lontano. La codifica a colori corrisponde a quella presente sulle ganasce e indica quale strumento utilizzare.
- ✓ Indicatore unico di pressatura sulla bussola in acciaio inossidabile. Consente un controllo sicuro se la pressatura è stata eseguita o meno. L'indicatore di pressatura (pellicola colorata) è removibile non appena la connessione è stata eseguita.
- ✓ Accurata funzione di sicurezza del test prova impianto. Il raccordo perderà immediatamente se non è stato pressato correttamente, anche a un livello di pressione molto basso.



3 FACILE

SEMPLIFICA IL PROGETTO E L'INSTALLAZIONE

- ✓ **Nuovo design del corpo progettato e sviluppato digitalmente**
 - Portata migliorata fino al 60%, la migliore della categoria per il sistema MLC a pressatura radiale.
 - L'installazione rapida in 3-step accelera l'installazione perché non sono richieste sbavatura e calibrazione.
 - Compatibile al 100% con i componenti esistenti Uponor.

4 INTELLIGENTE

RISPONDE A TUTTE LE RICHIESTE DIRETTAMENTE DAL SITO

- ✓ **Innovativo codice QR**
 - Per un immediato accesso a:
 - 24/7 tutorial e supporto all'installazione
 - Database per ogni singolo progetto
 - Gamma prodotti e ordini online

Campi di applicazione

Il raccordo Uponor S-Press PLUS è applicabile a tutti gli impianti idrici e servizi igienici, ad es. per la costruzione di case e per edifici pubblici e commerciali. Insieme con Uponor Uni Pipe PLUS o Uponor MLC ha approvazioni di sistema in tutta Europa per utilizzo con acqua potabile incluso approvazioni igieniche. S-Press PLUS è applicabile anche per il riscaldamento e il raffrescamento.

Acqua di rubinetto: la temperatura di funzionamento permanente va da 0 °C a 70 °C con una pressione di esercizio permanente massima di 10 bar. La temperatura di malfunzionamento a breve termine è di 95 °C per un periodo di 100 ore nella vita operativa.

Riscaldamento: la temperatura di funzionamento permanente arriva fino a 80 °C ad una pressione di esercizio permanente massima di 10 bar. La temperatura di malfunzionamento a breve termine è di 100 °C per un periodo di 100 ore nella vita operativa.

Nuovo standard Uponor per sistema multistrato



La nuova generazione di raccordi a pressare per applicazioni idrotermosanitarie

Raccordi Uponor S-Press PLUS in plastica PPSU

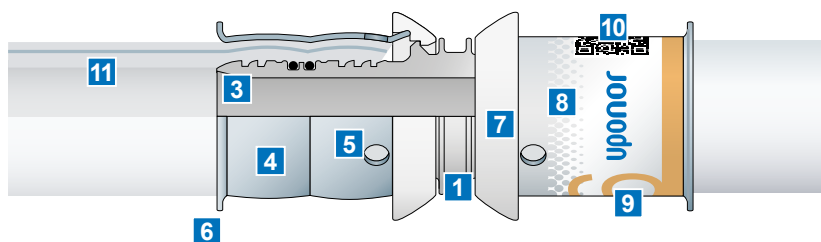

Uponor S-Press PLUS in ottone DR resistente alla dezincificazione

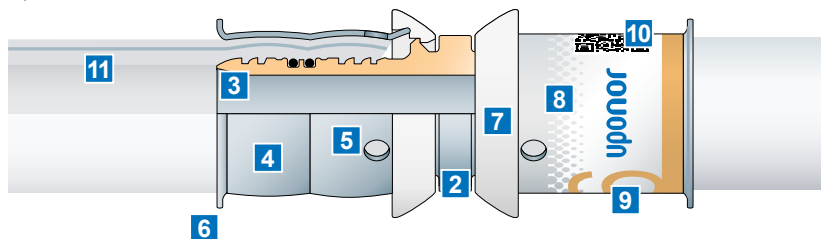

- 1 Corpo del raccordo in PPSU
- 2 Corpo in ottone DR resistente alla dezincificazione
- 3 Design del portagomma migliorato
- 4 Bussola a pressatura radiale in acciaio inossidabile
- 5 Finestra di controllo corretto inserimento tubazione
- 6 Bordo pronunciato per il corretto posizionamento della ganascia
- 7 Stop ring in composito per posizionamento ganascia
- 8 Pellicola indicatore unico di pressata
- 9 Codifica colore e riconoscimento dimensione
- 10 Codice QR per ulteriori informazioni
- 11 Tubazioni Uponor MLC o Uni Pipe PLUS diam. 16-32 mm

Senza saldature e sicura: Uponor Uni Pipe PLUS la tubazione per un'installazione perfetta



Tubazione multistrato Uni Pipe PLUS

Uponor Uni Pipe PLUS è l'unico tubo composito multistrato senza soluzione di continuità - senza saldatura. Il raggio di curvatura è fino al 40% inferiore rispetto agli attuali tubi multistrato compositi: cambiamenti di direzione durante l'installazione possono essere effettuati piegando il tubo a mano, riducendo così il numero di raccordi e i tempi di installazione.

Uponor Uni Pipe PLUS

- Senza saldatura per la massima sicurezza
- Elevata stabilità dimensionale e minima dilatazione
- Miglioramento dei raggi di curvatura
- Antidifusione dell'ossigeno al 100%
- Peso ridotto
- Gamma diametri da 16 a 32 mm

Gamma raccordi in ottone DR



Caratteristiche

- Raccordi con flusso ottimizzato
- Ridotte perdite di carico
- Realizzati in ottone DR resistente alla dezincificazione, secondo Elenco positivo UBA
- Bussola in acciaio inossidabile
- Indicatore unico di pressata
- Riconoscimento rapido delle dimensioni e con codifica a colori
- Codice QR per l'accesso diretto alle informazioni
- Nessuna sbavatura, nessuna calibrazione

Applicazione

- **Acqua di rubinetto:** la temperatura di funzionamento permanente va da 0 °C a 70 °C con una pressione di esercizio permanente massima di 10 bar. La temperatura di malfunzionamento a breve termine è di 95 °C per un periodo di 100 ore nella vita operativa.
- **Riscaldamento:** la temperatura di funzionamento permanente arriva fino a 80 °C ad una pressione di esercizio permanente massima di 10 bar. La temperatura di malfunzionamento a breve termine è di 100 °C per un periodo di 100 ore nella vita operativa.
- Filettatura esterna e interna secondo EN 10226-1

Certificazioni

- DVGW
- ÖVGW
- KIWA/KOMO
- iiP



Uponor S-Press PLUS Dritto maschio

Art.-Nr.	Dimensione	VE	ME
1070502	16-R1/2"MT	10	St.
1070503	16-R3/4"MT	15	St.
1070504	20-R1/2"MT	10	St.
1070505	20-R3/4"MT	10	St.
1070506	20-R1"MT	10	St.
1070507	25-R3/4"MT	5	St.
1070508	25-R1"MT	5	St.
1070509	32-R1"MT	5	St.
1070510	32-R1 1/4"MT	5	St.



Uponor S-Press PLUS Dritto femmina

Art.-Nr.	Dimensione	VE	ME
1070515	16-Rp1/2"FT	10	St.
1070516	20-Rp1/2"FT	15	St.
1070517	20-Rp3/4"FT	10	St.
1070518	20-Rp1"FT	20	St.
1070519	25-Rp3/4"FT	5	St.
1070520	25-Rp1"FT	5	St.
1070521	32-Rp1"FT	5	St.
1070522	32-Rp1 1/4"FT	5	St.



Uponor S-Press PLUS Gomito intermedio

Art.-Nr.	Dimensione	VE	ME
1070523	16-16	10	St.
1070524	20-20	10	St.
1070525	25-25	5	St.
1070526	32-32	5	St.



Uponor S-Press PLUS Curva intermedia

Art.-Nr.	Dimensione	VE	ME
1070527	16-16	10	St.
1070528	20-20	10	St.
1070529	25-25	5	St.
1070530	32-32	5	St.



Uponor S-Press PLUS Gomito maschio

Art.-Nr.	Dimensione	VE	ME
1070532	16-R1/2"MT	10	St.
1070533	20-R1/2"MT	10	St.
1070534	20-R3/4"MT	10	St.
1070535	25-R3/4"MT	5	St.
1070536	25-R1"MT	5	St.
1070537	32-R1"MT	5	St.



Uponor S-Press PLUS Gomito femmina

Art.-Nr.	Dimensione	VE	ME
1070539	16-Rp1/2"FT	10	St.
1070540	20-Rp1/2"FT	10	St.
1070541	20-Rp3/4"FT	10	St.
1070542	25-Rp3/4"FT	5	St.
1070543	25-Rp1"FT	5	St.
1070544	32-Rp1"FT	5	St.



Uponor S-Press PLUS Gomito int. 45°

Art.-Nr.	Dimensione	VE	ME
1070545	25-25	5	St.
1070546	32-32	5	St.

Gamma raccordi in ottone DR



Uponor S-Press PLUS Intermedio

Art.-Nr.	Dimensione	VE	ME
1070547	16-16	10	St.
1070548	20-20	10	St.
1070549	25-25	5	St.
1070550	32-32	5	St.



Uponor S-Press PLUS Intermedio ridotto

Art.-Nr.	Dimensione	VE	ME
1070552	20-16	10	St.
1070553	25-16	5	St.
1070554	25-20	5	St.
1070555	32-20	5	St.
1070556	32-25	5	St.



Uponor S-Press PLUS Tee

Art.-Nr.	Dimensione	VE	ME
1070560	16-16-16	10	St.
1070561	20-20-20	10	St.
1070562	25-25-25	5	St.
1070563	32-32-32	5	St.



Uponor S-Press PLUS Tee ridotto

Art.-Nr.	Dimensione	VE	ME
1070566	16-20-16	10	St.
1070567	20-16-16	10	St.
1070568	20-16-20	20	St.
1070569	20-20-16	20	St.
1070570	20-25-16	10	St.
1070571	20-25-20	10	St.
1070572	25-16-16	5	St.
1070573	25-16-20	5	St.
1070574	25-16-25	5	St.
1070575	25-20-16	5	St.
1070576	25-20-20	5	St.
1070577	25-20-25	5	St.
1070578	25-25-16	5	St.
1070579	25-32-25	5	St.
1070580	32-16-32	5	St.
1070581	32-20-32	5	St.
1070582	32-25-25	5	St.
1070583	32-25-32	5	St.



Uponor S-Press PLUS Tee maschio

Art.-Nr.	Dimensione	VE	ME
1070592	16-R1/2"MT-16	10	St.
1070593	25-R3/4"MT-25	5	St.
1070594	32-R3/4"MT-32	5	St.



Uponor S-Press PLUS Tee femmina

Art.-Nr.	Dimensione	VE	ME
1070595	16-Rp1/2"FT-16	10	St.
1070596	20-Rp1/2"FT-20	15	St.
1070597	20-Rp3/4"FT-20	10	St.
1070598	25-Rp1/2"FT-25	5	St.
1070599	25-Rp3/4"FT-25	5	St.
1070600	32-Rp1/2"FT-32	5	St.
1070601	32-Rp3/4"FT-32	5	St.



Uponor S-Press PLUS Diritto girello femmina

Art.-Nr.	Dimensione	VE	ME
1070602	16-G1/2"SN	1	St.
1070603	16-G3/4"SN	1	St.
1070604	20-G1/2"SN	1	St.
1070605	20-G3/4"SN	1	St.
1070606	25-G3/4"SN	1	St.
1070607	25-G1"SN	1	St.
1070608	25-G1 1/4"SN	1	St.
1070609	32-G1"SN	1	St.
1070610	32-G1 1/4"SN	1	St.



Uponor S-Press PLUS Gomito girello femmina

Art.-Nr.	Dimensione	VE	ME
1070611	16-G3/8"SN	1	St.
1070612	16-G1/2"SN	1	St.
1070613	20-G1/2"SN	1	St.
1070614	25-G3/4"SN	1	St.



Uponor S-Press PLUS Diritto a pressare

Art.-Nr.	Dimensione	VE	ME
1070615	16-15CU	20	St.
1070617	20-22CU	15	St.
1070618	25-22CU	5	St.
1070620	32-28CU	5	St.



Uponor S-Press PLUS Tappo di chiusura

Art.-Nr.	Dimensione	VE	ME
1070621	16	20	St.
1070622	20	10	St.
1070623	25	10	St.
1070624	32	5	St.



Uponor S-Press PLUS U-Gomito flang. femmina

Art.-Nr.	Dimensione	VE	ME
1070629	16-Rp1/2"FT-16	5	St.
1070630	20-Rp1/2"FT-20	5	St.
1070631	20-Rp1/2"FT-16	5	St.
1070632	16-Rp1/2"FT-20	5	St.
1070633	25-Rp1/2"FT-25	3	St.
1070634	25-Rp1/2"FT-20	3	St.
1070635	20-Rp1/2"FT-25	3	St.



Uponor S-Press PLUS U-Gomito maschio

Art.-Nr.	Dimensione	VE	ME
1070636	16-16-R1/2"MT	5	St.
1070637	20-20-R3/4"MT	5	St.



Uponor S-Press PLUS Gomito flangiato F

Art.-Nr.	Dimensione	VE	ME
1070638	16-Rp3/8"FT	10	St.
1070639	16-Rp1/2"FT	10	St.
1070640	20-Rp1/2"FT	10	St.
1070641	20-Rp3/4"FT	5	St.
1070642	25-Rp3/4"FT	5	St.



Uponor S-Press PLUS Gomito flangiato F L

Art.-Nr.	Dimensione	VE	ME
1070644	16-Rp1/2"FT	10	St.
1070645	20-Rp1/2"FT	10	St.

Gamma raccordi in ottone DR



**Uponor S-Press PLUS
Gomito flangiato F XL**

Art.-Nr.	Dimensione	VE	ME
1070646	16-Rp1/2"FT	10	St.
1070647	20-Rp1/2"FT	10	St.



**Uponor S-Press PLUS
Gomito fl doppio 90° L**

Art.-Nr.	Dimensione	VE	ME
1070648	16-Rp1/2"FT-16	10	St.
1070649	20-Rp1/2"FT-20	10	St.



**Uponor S-Press PLUS
Diritto femmina passante**

Art.-Nr.	Dimensione	VE	ME
1070652	16-G1/2"FT	1	St.



**Uponor S-Press PLUS
Gomito flangiato LWC**

Art.-Nr.	Dimensione	VE	ME
1070653	16-Rp1/2"FT l=25	1	St.
1070654	16-Rp1/2"FT l=35	1	St.



**Uponor S-Press PLUS
U-Gomito flangiato LWC**

Art.-Nr.	Dimensione	VE	ME
1070655	16-Rp1/2" FT-16 l=25	1	St.
1070656	16-Rp1/2" FT-16 l=35	1	St.



**Uponor S-Press PLUS
Gomito femmina x UPS**

Art.-Nr.	Dimensione	VE	ME
1070657	16-Rp1/2"FT	1	St.



**Uponor S-Press PLUS
Gomito cassetta Geberit**

Art.-Nr.	Dimensione	VE	ME
1070658	16-1/2"FT	10	St.



**Uponor S-Press PLUS
Tee cassetta Geberit**

Art.-Nr.	Dimensione	VE	ME
1070659	16-G1/2"FT-16	1	St.



**Uponor S-Press PLUS
Flangiato femmina Gemini**

Art.-Nr.	Dimensione	VE	ME
1070665	16-Rp1/2"FT	75	St.



**Uponor S-Press PLUS
Flangiato femmina kit**

Art.-Nr.	Dimensione	VE	ME
1070666	16-Rp1/2"FT c/c150mm	5	St.



**Uponor S-Press PLUS
Radi gomito plated**

Art.-Nr.	Dimensione	VE	ME
1070678	16-15CU l=350mm	20	St.
1070679	16-15CU l=1000mm	20	St.



**Uponor S-Press PLUS
Radi tee plated**

Art.-Nr.	Dimensione	VE	ME
1070681	16-15CU-16 l=350mm	20	St.
1070682	20-15CU-20 l=350mm	20	St.



**Uponor S-Press PLUS
Flangiato femmina kit radi**

Art.-Nr.	Dimensione	VE	ME
1070683	16-Rp1/2"FT c/c35mm	5	St.
1070684	16-Rp1/2"FT c/c50mm	5	St.

Uponor S-Press PLUS

Gamma raccordi in PPSU



Caratteristiche

- Raccordi con flusso ottimizzato
- Ridotte perdite di carico
- Realizzati in composito PPSU ad alte prestazioni
- Bussola in acciaio inossidabile
- Indicatore unico di pressata
- Riconoscimento rapido delle dimensioni e con codifica a colori
- Codice QR per l'accesso diretto alle informazioni
- Nessuna sbavatura, nessuna calibrazione



Uponor S-Press PLUS Gomito intermedio PPSU

Art.-Nr.	Dimensione	VE	ME
1039929	16-16	10	St.
1039930	20-20	10	St.
1039931	25-25	5	St.
1039932	32-32	5	St.



Uponor S-Press PLUS Intermedio PPSU

Art.-Nr.	Dimensione	VE	ME
1039933	16-16	10	St.
1039934	20-20	10	St.
1039935	25-25	5	St.
1039936	32-32	5	St.



Uponor S-Press PLUS Intermedio ridotto PPSU

Art.-Nr.	Dimensione	VE	ME
1039937	20-16	10	St.
1039938	25-16	5	St.
1039939	25-20	5	St.
1039940	32-25	5	St.



Uponor S-Press Intermedio ridotto PPSU

Art.-Nr.	Dimensione	VE	ME
1039941	40-25	5	St.
1039942	40-32	5	St.
1039943	50-32	3	St.



Uponor S-Press PLUS Tee PPSU

Art.-Nr.	Dimensione	VE	ME
1039944	16-16-16	10	St.
1039945	20-20-20	10	St.
1039946	25-25-25	5	St.
1039947	32-32-32	5	St.



Uponor S-Press PLUS Tee intermedio PPSU



Art.-Nr.	Dimensione	VE	ME
1039948	16-20-16	10	St.
1039949	20-16-16	10	St.
1039950	20-16-20	10	St.
1039951	20-20-16	10	St.
1039952	20-25-20	10	St.
1039953	25-16-16	5	St.
1039954	25-16-20	5	St.
1039955	25-16-25	5	St.
1039956	25-20-20	5	St.
1039957	25-20-25	5	St.
1039958	32-16-32	5	St.
1039959	32-20-32	5	St.
1039960	32-25-25	5	St.
1039961	32-25-32	5	St.



Uponor S-Press PLUS Tee intermedio PPSU

Art.-Nr.	Dimensione	VE	ME
1039962	40-20-40	5	St.
1039963	40-25-32	5	St.
1039964	40-25-40	5	St.
1039965	40-32-32	5	St.
1039966	40-32-40	5	St.
1039967	50-25-40	3	St.
1039968	50-25-50	3	St.
1039969	50-32-50	3	St.
1032889	63-25-63	1	St.
1032890	63-32-63	1	St.
1032892	75-32-75	1	St.

Caratteristiche del raccordo S-Press PLUS

Sistema di raccordi		S-Press PLUS	
		Ottone DR	Composito PPSU
Dimensioni da x s [mm]	Tubazioni compatibili		
16 x 2	Uni Pipe PLUS/MLC	●	●
20 x 2,25	Uni Pipe PLUS/MLC	●	●
25 x 2,5	Uni Pipe PLUS/MLC	●	●
32 x 3	Uni Pipe PLUS/MLC	●	●

Caratteristiche

Codice colore	●	●
Finestra di ispezione	●	●
Indicatore di pressata con doppia funzione di controllo	●	●
Nessuna sbavatura necessaria	●	●
Nessuna calibrazione necessaria	●	●
Funzione test di sicurezza	●	●
Design per alte portate	●	●
QR code per accesso alle informazioni	●	●
Corpo in ottone DR con bussola in acciaio inox	●	
Corpo in PPSU con bussola in acciaio inox		●

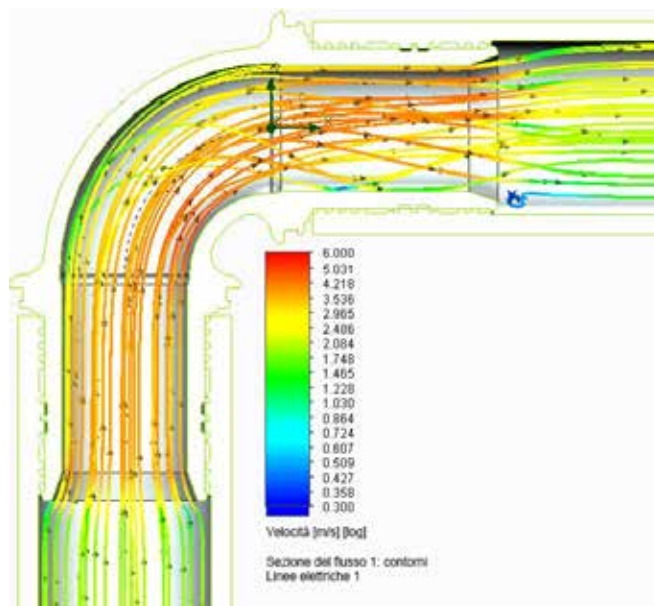
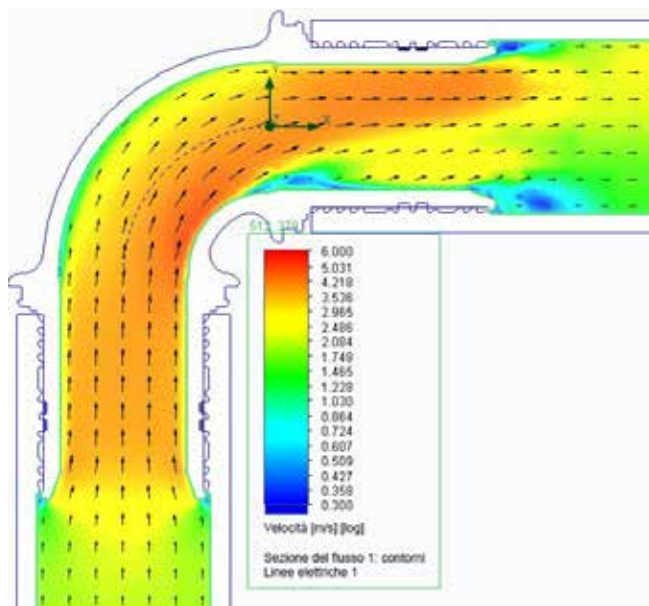

Design del raccordo ottimizzato per un passaggio totale del flusso. La tecnologia di connessione a compressione radiale S-Press PLUS è costruita senza aree morte e evita quindi qualsiasi rischio di contaminazione a causa di acqua stagnante all'interno del raccordo. Testato con indagini microbiologiche presso l'Istituto di Igiene e Tossicologia Ambientale di Gelsenkirchen.

Uponor S-Press PLUS Attrezzatura

S-Press PLUS è compatibile con il sistema di tubazioni Multistrato Uponor e le ganasce a partire dal 2003

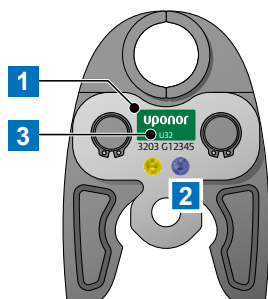

- 1 Codice colore che identifica la dimensione
- 2 Etichetta scadenza manutenzione
- 3 Modello e dimensione

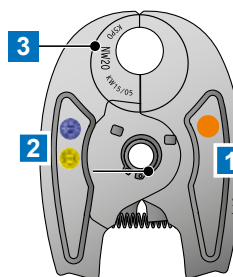

- 1 Codice colore che identifica la dimensione
- 2 Etichetta scadenza manutenzione
- 3 Modello e dimensione



Uponor Ganasce UPP1 per Multistrato e Pressatrice UP110 (oppure UP75 e EL UP75)



Uponor Ganasce Mini KSP0 per multistrato e Pressatrice Mini² (oppure Mini32)

Abbinamento ganasce con codice colore

La codifica a colori sui raccordi Uponor S-Press PLUS è riportata anche sulle ganasce Uponor per un veloce riconoscimento del diametro.



32 uponor 32 
S-Press PLUS

25 uponor 25 
S-Press PLUS

20 uponor 20 
S-Press PLUS

16 uponor 16 
S-Press PLUS

Elenco delle pressatrici consigliate per abbinamento a Ganasce UPP1

Tipo Pressatrici (al posto di UP110 e UP75)		Dimensioni delle Ganasce a pressare		
Marca	Modello	DN 14-32	DN 40-50	DN 63-110*
Viega Tipo 2	Tipo 2, il numero di serie inizia con 96...; sostegni laterali per controllo bulloni	si	no	no
Mannesmann "Vecchia"	Tipo EFP 1; Testa non girevole	si	no	no
Mannesmann "Vecchia"	Tipo EFP 2; Testa girevole	si	no	no
Geberit "Nuova"	Tipo PWH – 75; bussola blu su inserimento ganasce a pressare	si	no	no
Novopress	ECO 1 / ACO 1	si	si	no
	ACO 201 / ACO 202 / ACO 203	si	si	no
	ECO 201 / ECO 202 / ECO 203	si	si	no
	AFP 201 / EFP 201	si	si	no
	AFP 202 / EFP 202	si	si	no
Milwaukee	Milwaukee M18 HPT	si	si	no
	Milwaukee M18 BLHPT	si	si	no
Ridge Tool/Von Arx	Ridgid RP300 Viega PT2 H	si	no	no
	Ridgid RP300 B Viega PT3 AH	si	si	no
	Viega PT3 EH	si	si	no
	Ridgid RP 10B e Ridgid RP 10S	si	si	no
	Ridgid RP 330C Viega Pressgun 4E	si	si	no
	Ridgid RP 330B Viega Pressgun 4B	si	si	no
	Viega Pressgun 5B	si	si	no
REMS	REMS Akku-Press ACC (Art.-Nr. 571004/571014)	si	si	no
	REMS Power-Press ACC (Art.-Nr. 577000/577010)	si	si	no
Roller	ROLLER'S Multi-Press ACC (Art.-Nr. 571004/571014)	si	si	no
	ROLLER'S Uni-Press ACC (Art.-Nr. 577000/577010)	si	si	no
Rothenberger	Romax 3000 AC	si	no	no
	Romax 4000	si	no	no
Klauke	UAP3L / UAP2 / UNP2	si	si	no
Hilti	NPR 032 IE-A22	si	si	si
	NPR 032 PE-A22 (Pistol)	si	si	si

Tipo Pressatrice (al posto di Mini e Mini ²)		Dimensioni delle Ganasce a pressare		
Marca	Modello	DN 14-32	DN 40-50	DN 63-110*
Klauke	MAP1 / MAP2L	si	no	no

* con Ganasce Modulari a catena

Le tabelle indicano la compatibilità dei raccordi S-Press Plus con pressatrici sia di Uponor che di altri produttori.

Le ganasce Uponor UPP1 e le catene di pressatura (63-110) sono progettate appositamente per utilizzo sia con pressatrice a batteria Uponor UP 110 (1083612) e UP 75 che pressatrice elettrica Uponor UP 75 EL (1007082).
Le ganasce Uponor Mini KSP0 sono progettate appositamente per utilizzo con pressatrice a batteria Uponor Mini e Mini².

Qualora si utilizzino attrezzature di produttori diversi, dovranno essere verificate compatibilità, termini di garanzia e sicurezza di utilizzo direttamente dal produttore delle stesse.

Per il corretto funzionamento, è richiesto la manutenzione periodica delle ganasce Uponor, come indicato dal manuale operativo.

Per utilizzo in impianti sanitari e di riscaldamento, la periodicità della manutenzione consigliata è ogni 3 anni.

Questo elenco non si applica alle applicazioni del sistema multistrato Uponor per gas.

Uponor Multistrato: raccomandazioni e avvertenze per l'installazione

Installazione sottotraccia (dalla guida I.I.P. per l'installazione delle tubazioni per impianti idrotermosanitari)

L'installazione delle tubazioni sotto traccia senza guaina protettiva è consentita poiché non esistono problemi di compatibilità chimica con gli eventuali elementi aggressivi contenuti nelle malte cementizie normalmente usate. Nel caso di installazione di raccordi metallici a diretto contatto con le malte cementizie, questi ultimi devono essere protetti come specificato nell'ultima versione della UNI 9182:2014 (norma di installazione di impianti idrico-sanitari) e/o nella UNI EN 806 con appositi rivestimenti protettivi e isolanti.

È necessario accertarsi che il tubo non venga a contatto con parti taglienti (schegge di mattoni forati, ecc.) in quanto potrebbe tagliarsi e/o deformarsi ostruendo il passaggio. Poiché le tubazioni senza protezione vengono direttamente immerse nelle parti edili (muri, solette, massetti), esse devono essere installate ad una profondità che tenga in considerazione gli eventuali effetti della dilatazione termica:

- dilatazione longitudinale, che diventa trascurabile perché impedita dalle parti circostanti;
- dilatazione trasversale, che può causare fessurazioni degli intonaci; in tal caso per pressioni di esercizio fino a 6 bar il tubo dovrà essere ricoperto con uno spessore minimo di malta pari a 1,5 volte il diametro del tubo. Così facendo si attenua notevolmente anche il fenomeno della condensa.

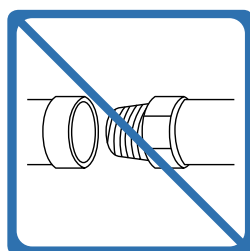

Non accoppiare ai raccordi filettature coniche o con eccesso di guarnitura.

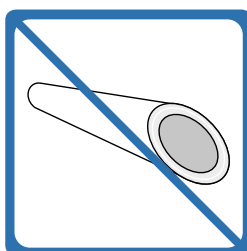

Non installare nei raccordi tubi tagliati obliquamente.

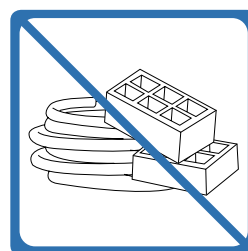

Evitare gli urti durante lo stoccaggio.

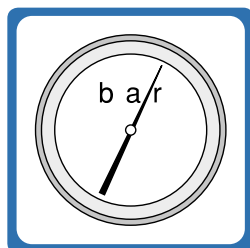

Collaudare il sistema in pressione prima di coprire le tubazioni.

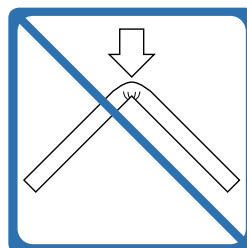

In caso di piegatura troppo stretta il tubo si potrebbe schiacciare.

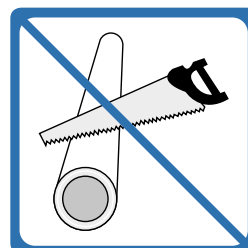

Evitare di utilizzare seghe o tagliatubi non idonei.

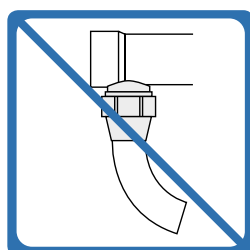

Il tubo non deve essere piegato immediatamente dopo la connessione (almeno 5 cm, 10 cm con raccordi RTM).

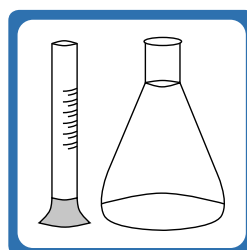

In caso di contatto con sostanze chimiche, Uponor esaminerà il possibile utilizzo fornendo il consenso.

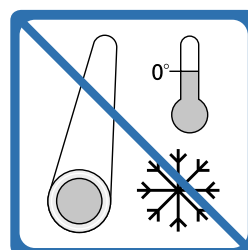

Evitare la formazione del ghiaccio all'interno delle tubazioni: potrebbe deformarli e successivamente romperli.

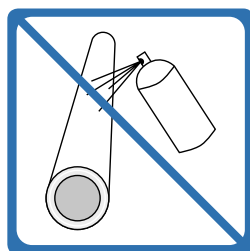

Evitare il contatto di solventi con il tubo: potrebbero danneggiarne la superficie.

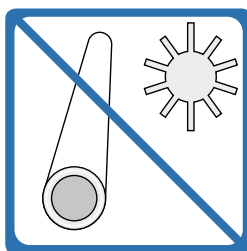

Evitare l'esposizione diretta ai raggi solari.

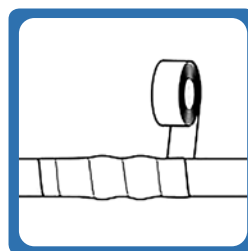

I raccordi Uponor devono essere protetti contro la corrosione, le dispersioni termiche e la trasmissione del rumore. In un ambiente sconosciuto o aggressivo le parti metalliche devono essere protette con un isolamento per ridurre i rischi di corrosione provocati dal persistere di un ambiente con umidità permanente. Uponor offre un isolamento e cellule chiuse con elevata resistenza alla permeabilità all'acqua e proprietà di ridurre il rumore. Alternative, se non richiesto l'isolamento contro la perdita di calore ed acustici, un nastro PVC es. 3M Temflex può essere utilizzato.

Uponor Multistrato: condizioni di trasporto, immagazzinaggio e utilizzo

In generale

Il sistema di tubazioni Uponor Multistrato è concepito in modo che con un utilizzo specifico e adeguato si raggiunge il massimo della sicurezza di sistema. Tutti i componenti del sistema devono essere trasportati, immagazzinati e utilizzati in modo da garantire il perfetto funzionamento dell'impianto.

I componenti del sistema devono essere immagazzinati in base a quanto previsto dal sistema al fine di evitare lo scambio fra componenti di altre aree di applicazione.

In aggiunta alle seguenti indicazioni occorre osservare quanto indicato nelle rispettive istruzioni di montaggio dei singoli componenti di sistema e degli attrezzi.

Temperature di utilizzo

La temperatura di utilizzo ammessa per il sistema di tubazioni Uponor Multistrato (tubi e raccordi) è fra -10°C e $+40^{\circ}\text{C}$. Le fasce di temperatura ammesse per le attrezzature a pressione sono riportate nelle rispettive istruzioni di funzionamento e di utilizzo degli strumenti.

Tubazioni Uponor Multistrato

Proteggere i tubi contro danni meccanici, sporcizia e radiazioni solari dirette (radiazioni UV) durante il trasporto, l'immagazzinaggio e nell'utilizzo. Per questo motivo le tubazioni dovrebbero essere conservate il più a lungo possibile nel loro imballo originale fino al loro utilizzo.

Questo vale anche per gli avanzi che sono destinati a ulteriori impieghi. Le estremità dei tubi devono essere chiuse fino al momento del loro utilizzo, al fine di evitare che la sporcizia entri nei tubi. I cartoni contenenti tubi in rotoli possono essere pallettizzati fino ad un'altezza massima di 2 m. Il materiale in barre deve essere trasportato e immagazzinato in modo da non potere essere piegato. Attenersi alle relative istruzioni di immagazzinaggio Uponor.

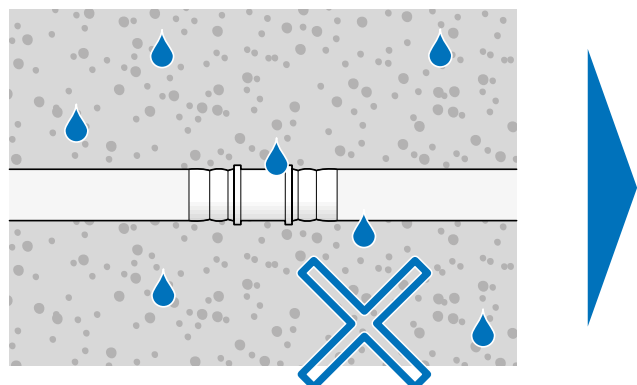

Raccordi Uponor

I raccordi Uponor non possono essere gettati via o smaltiti in maniera non corretta. I raccordi devono essere conservati nel loro imballo fino al loro utilizzo al fine di evitare danneggiamenti e contaminazioni da sporco. I raccordi con o-ring danneggiati non possono essere utilizzati. Proteggere e isolare i raccordi dopo l'installazione come raccomandato dalle normative vigenti.

Posa in terra e all'esterno

La posa di tubi Uponor Multistrato direttamente nel terreno o all'esterno si rivela necessaria in diversi casi, per es. per realizzare una connessione della tubazione dell'acqua fra più edifici o stabilimenti produttivi oppure anche per avere all'esterno degli attacchi per l'acqua o aria compressa.

Per fare ciò non occorre installare due o più sistemi separati. I tubi Uponor Multistrato possono essere posati nel terreno o anche all'esterno seguendo la relativa tecnica di raccordo e rispettando i seguenti punti:

- Non applicare carichi accidentali sulle tubazioni posate in terra.
- Non utilizzare materiale a grana grossa e a spigolo vivo per riempire la fossa di posa.
- Nella posa a terra occorre prestare attenzione a proteggere i tubi dagli urti meccanici.
- I raccordi possono essere protetti dal contatto diretto con la terra tramite nastri isolanti anticorrosione.
- Per l'impiego all'esterno sopra superfici di terra occorre proteggere le tubazioni Uponor Multistrato contro le intense radiazioni UV, le intemperie all'aria aperta nonché contro gli urti accidentali. Questo è possibile utilizzando guaine di protezione ondulate anti raggi UV, anti intemperie e urti accidentali.

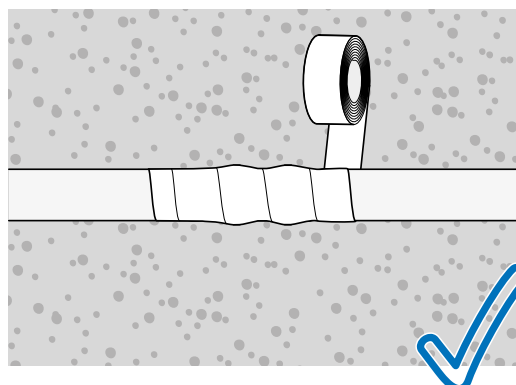

Nel caso di umidità permanente i raccordi Uponor in metallo devono essere dotati di un apposito rivestimento isolante (ad es. nastri isolanti, nastri coibenti o manicotti a contrazione).

Diagramma perdita di carico per il collegamento e trasporto dell'acqua - Tabella di dimensionamento del tubo dell'acqua fredda

Acqua a 10 °C

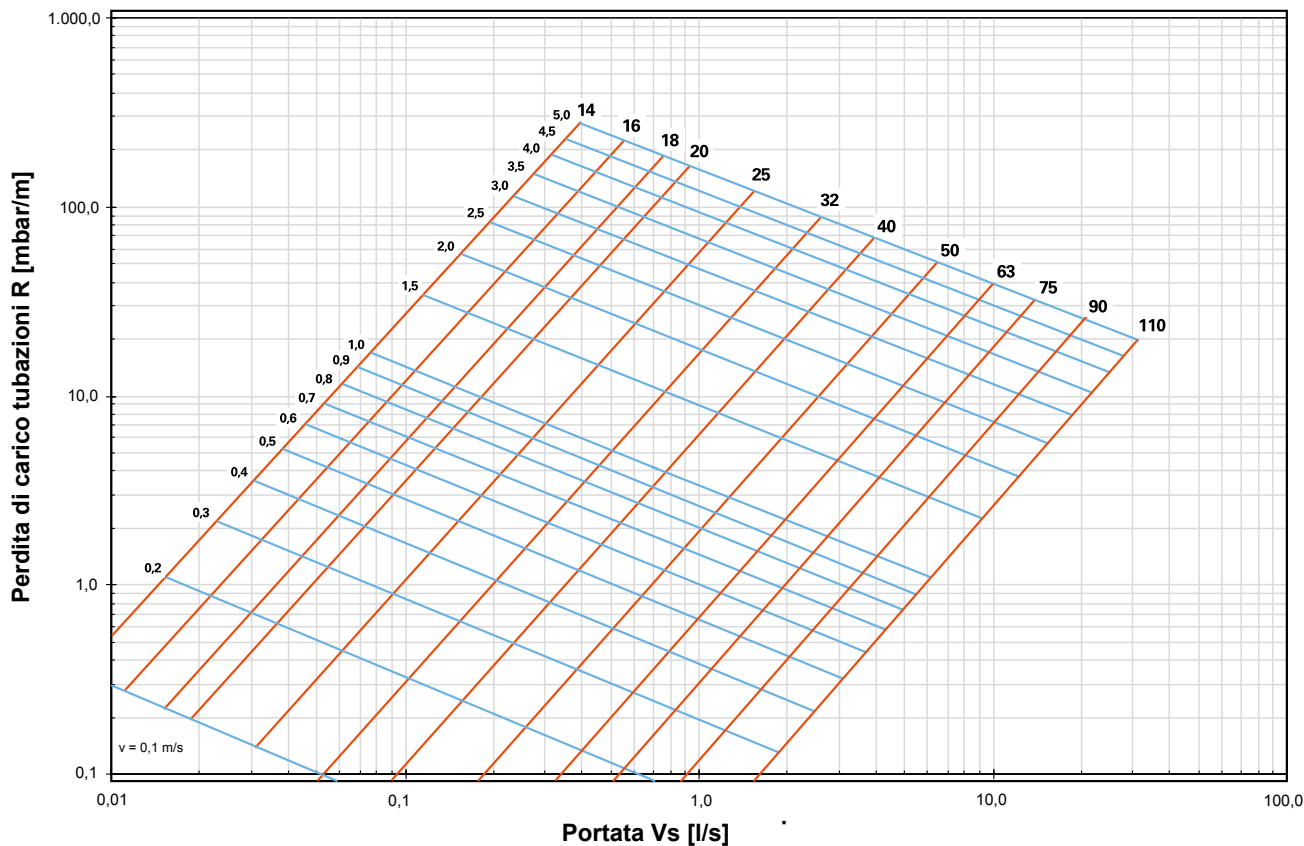

Base di calcolo per il collegamento del radiatore - Tabella di dimensionamento del tubo dell'acqua calda

Temperatura acqua 70 °C
 Temperatura mandata 80 °C
 Temperatura ritorno 60 °C

Fattore di conversione

90°C	80°C	70°C	60°C	50°C	40°C	30°C	20°C
0,95	0,98	1,00	1,02	1,05	1,10	1,14	1,20

		16 x 2 DN 12 V/I = 0,11 l/m	
Q	m	v	R
W	kg/h	m/s	Pa/m
200	8,6	0,02	1,4
300	12,9	0,03	2,8
400	17,2	0,04	4,4
500	21,5	0,05	6,4
600	25,8	0,06	8,7
700	30,1	0,08	11,2
800	34,4	0,09	14,1
900	38,8	0,10	17,2
1.000	43,1	0,11	20,5
1.100	47,4	0,12	24,1
1.200	51,7	0,13	28,0
1.300	56,0	0,14	32,1
1.400	60,3	0,15	36,4
1.500	64,6	0,16	41,0
1.600	68,9	0,17	45,7
1.700	73,2	0,18	50,7
1.800	77,5	0,19	56,0
1.900	81,8	0,21	61,4
2.000	86,1	0,22	67,1
2.100	90,4	0,23	73,0
2.200	94,7	0,24	79,1
2.300	99,0	0,25	85,4
2.400	103,3	0,26	91,9
2.500	107,7	0,27	98,6
2.600	112,0	0,28	105,5
2.700	116,3	0,29	112,6
2.800	120,6	0,30	119,9
2.900	124,9	0,31	127,5
3.000	129,2	0,32	135,2
3.100	133,5	0,34	143,1
3.200	137,8	0,35	151,2
3.300	142,1	0,36	159,5
3.400	146,4	0,37	168,0
3.500	150,7	0,38	176,7
3.600	155,0	0,39	185,5
3.700	159,3	0,40	194,6
3.800	163,6	0,41	203,8
3.900	167,9	0,42	213,3
4.000	172,2	0,43	222,9
4.100	176,6	0,44	232,7
4.200	180,9	0,45	242,7
4.300	185,2	0,47	252,9
4.400	189,5	0,48	263,2
4.500	193,8	0,49	273,8
4.600	198,1	0,50	284,5
4.700	202,4	0,51	295,4
4.800	206,7	0,52	306,5
4.900	211,0	0,53	317,7
5.000	215,3	0,54	329,1
5.500	236,8	0,60	388,9
6.000	258,4	0,65	453,0
6.500	279,9	0,70	521,4
7.000	301,4	0,76	594,0
7.500	323,0	0,81	670,7
8.000	344,5	0,87	751,5
8.500	366,0	0,92	836,3
9.000	387,6	0,97	925,1
9.500	409,1	1,03	1017,8



Q = Potenza
m = Portata
v = Velocità
R = Perdite di carico

		20 x 2,25 DN 15 V/I = 0,19 l/m		25 x 2,5 DN 20 V/I = 0,31 l/m		32 x 3 DN 25 V/I = 0,53 l/m	
Q	m	v	R	v	R	v	R
W	kg/h	m/s	Pa/m	m/s	Pa/m	m/s	Pa/m
4.000	172,2	0,26	66,3	0,16	19,8	0,09	5,7
4.500	193,8	0,29	81,3	0,18	24,3	0,10	7,0
5.000	215,3	0,32	97,6	0,19	29,2	0,12	8,4
5.500	236,8	0,36	115,3	0,21	34,4	0,13	9,9
6.000	258,4	0,39	134,2	0,23	40,0	0,14	11,6
6.500	279,9	0,42	154,4	0,25	46,0	0,15	13,3
7.000	301,4	0,45	175,8	0,27	52,4	0,16	15,1
7.500	323,0	0,49	198,4	0,29	59,1	0,17	17,0
8.000	344,5	0,52	222,1	0,31	66,1	0,18	19,0
8.500	366,0	0,55	247,1	0,33	73,5	0,20	21,2
9.000	387,6	0,58	273,2	0,35	81,3	0,21	23,4
9.500	409,1	0,62	300,5	0,37	89,3	0,22	25,7
10.000	430,6	0,65	328,9	0,39	97,8	0,23	28,1
10.500	452,2	0,68	358,4	0,41	106,5	0,24	30,6
11.000	473,7	0,71	389,0	0,43	115,6	0,25	33,2
11.500	495,2	0,75	420,8	0,45	124,9	0,27	35,9
12.000	516,7	0,78	453,6	0,47	134,7	0,28	38,7
12.500	538,3	0,81	487,6	0,49	144,7	0,29	41,5
13.000	559,8	0,84	522,6	0,51	155,0	0,30	44,5
13.500	581,3	0,88	558,7	0,53	165,7	0,31	47,5
14.000	602,9	0,91	595,8	0,55	176,7	0,32	50,7
14.500	624,4	0,94	634,0	0,56	187,9	0,33	53,9
15.000	645,9	0,97	673,2	0,58	199,5	0,35	57,2
15.500	667,5	1,01	713,5	0,60	211,4	0,36	60,6
16.000	689,0			0,62	223,6	0,37	64,1
16.500	710,5			0,64	236,1	0,38	67,6
17.000	732,1			0,66	248,9	0,39	71,3
17.500	753,6			0,68	262,0	0,40	75,0
18.000	775,1			0,70	275,4	0,41	78,8
18.500	796,7			0,72	289,1	0,43	82,7
19.000	818,2			0,74	303,0	0,44	86,7
19.500	839,7			0,76	317,3	0,45	90,8
20.000	861,2			0,78	331,9	0,46	94,9
20.500	882,8			0,80	346,7	0,47	99,1
21.000	904,3			0,82	361,9	0,48	103,5
21.500	925,8			0,84	377,3	0,50	107,9
22.000	947,4			0,86	393,0	0,51	112,3
22.500	968,9			0,88	409,0	0,52	116,9
23.000	990,4			0,90	425,3	0,53	121,5
23.500	1012,0			0,92	441,8	0,54	126,2
24.000	1033,5			0,93	458,7	0,55	131,0
24.500	1055,0			0,95	475,8	0,56	135,9
25.000	1076,6			0,97	493,2	0,58	140,8
26.000	1119,6			1,01	528,8	0,60	151,0
27.000	1162,7					0,62	161,4
28.000	1205,7					0,65	172,2
29.000	1248,8					0,67	183,2
30.000	1291,9					0,69	194,6
31.000	1334,9					0,71	206,3
32.000	1378,0					0,74	218,2
33.000	1421,1					0,76	230,5
34.000	1464,1					0,78	243,1
35.000	1507,2					0,81	255,9
36.000	1550,2					0,83	269,1
37.000	1593,3					0,85	282,5
38.000	1636,4					0,88	296,3
39.000	1679,4					0,90	310,3
40.000	1722,5					0,92	324,6
41.000	1765,6					0,94	339,2
42.000	1808,6					0,97	354,1
43.000	1851,7					0,99	369,3
44.000	1894,7					1,01	384,8
45.000	1937,8					1,04	400,5

Tabella dei valori Zeta

	Valore Zeta ζ			
	DN 12	DN 15	DN 20	DN 25
	Dimensioni OD d_s mm			
	16	20	25	32
Diramazione a scissione del flusso TA 	7,4	5,2	4,7	3,4
Diramazione a scissione del flusso TD 	2,3	1,2	1,1	0,7
Diramazione a scissione inversa del flusso TG 	7,6	5,4	5	4,1
Unione del flusso centrale TVA 	13,2	8,1	7,7	6,7
Unione del flusso laterale TVD 	26,4	21,2	17,1	14,7
Unione inversa del flusso TVG 	18	12,1	10,6	7,9
Curva B90 	4,1	2,6	2,2	1,6
Gomito W90 	7,1	5,1	4,2	3,3
Gomito 45° W45 			2,3	1,3
Riduzione RED 		1,6	0,7	1,1
Gomito con filetto WS 	6,5	4,3	3,4	
Gomito a U - flusso di passaggio a rubinetto chiuso WSD 	6,3	4,2	3,9	
Gomito a U - flusso in uscita a rubinetto aperto WSA 	4,3	4,2	5,5	
Intermedio K 	1,9	1	0,8	0,5

Valori Zeta S-Press PLUS ottone DR



	Valore Zeta ζ			
	DN 12	DN 15	DN 20	DN 25
	Dimensioni OD d_s mm			
	16	20	25	32
Diramazione a scissione del flusso TA 	16,5	8,8	7,4	5,8
Diramazione a scissione del flusso TD 	4,4	2,8	2,4	1,2
Diramazione a scissione inversa del flusso TG 	17,1	9,1	7,9	6,2
Unione del flusso centrale TVA 	29,1	15,7	15,6	10,6
Unione del flusso laterale TVD 	58,2	32,7	30,4	20,9
Unione inversa del flusso TVG 	36	18,3	16,2	11,5
Curva B90 				
Gomito W90 	10,4	5,1	4,1	3,1
Gomito 45° W45 				
Riduzione RED 				
Gomito con filetto WS 				
Gomito a U - flusso di passaggio a rubinetto chiuso WSD 				
Gomito a U - flusso in uscita a rubinetto aperto WSA 				
Intermedio K 	3,4	1,7	1,6	0,8

Valori Zeta S-Press PLUS PPSU

Coefficienti di resistenza Uponor secondo DIN 1988-300 punto 4.3 Resistenze Singole. I valori sono stati calcolati in accordo alle indicazioni DVGW W 575 o calcolate secondo coefficienti di resistenza equivalenti considerati dal produttore.

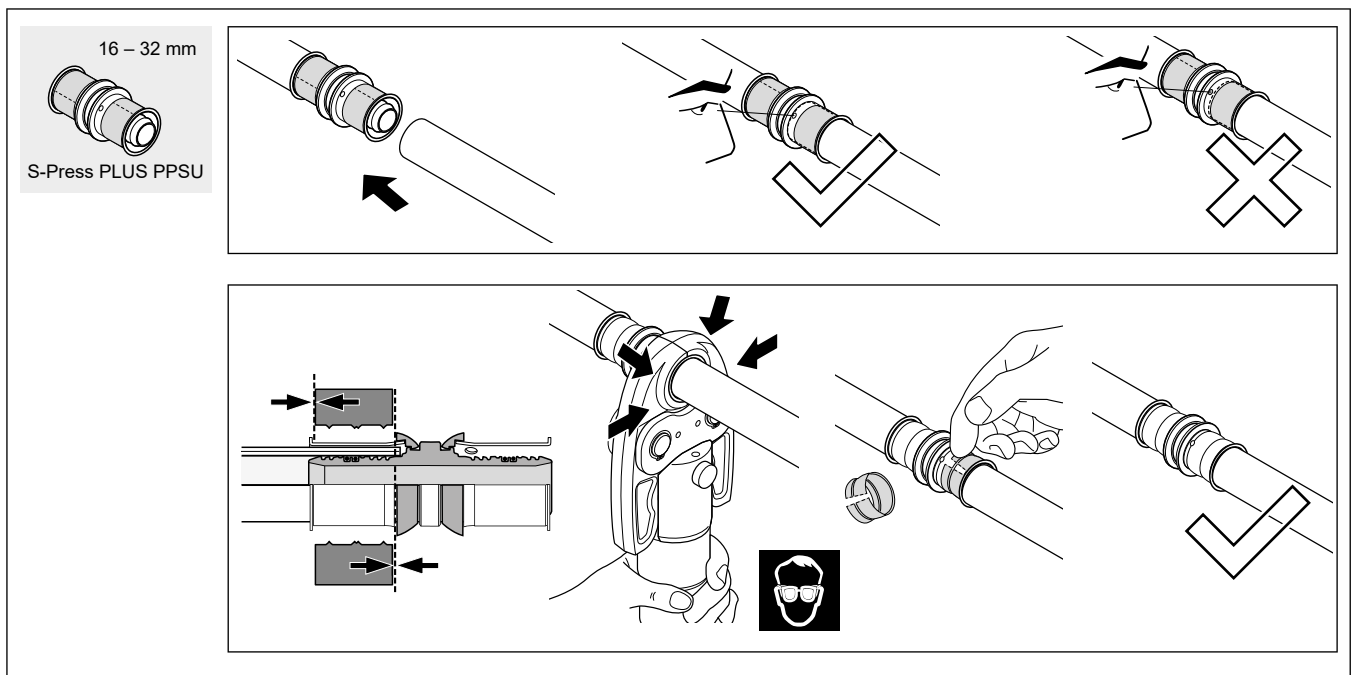
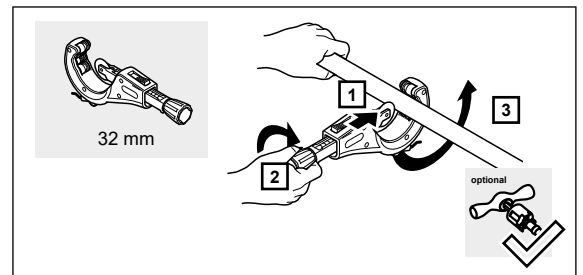
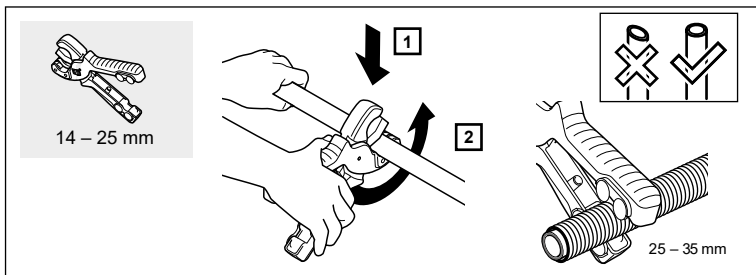
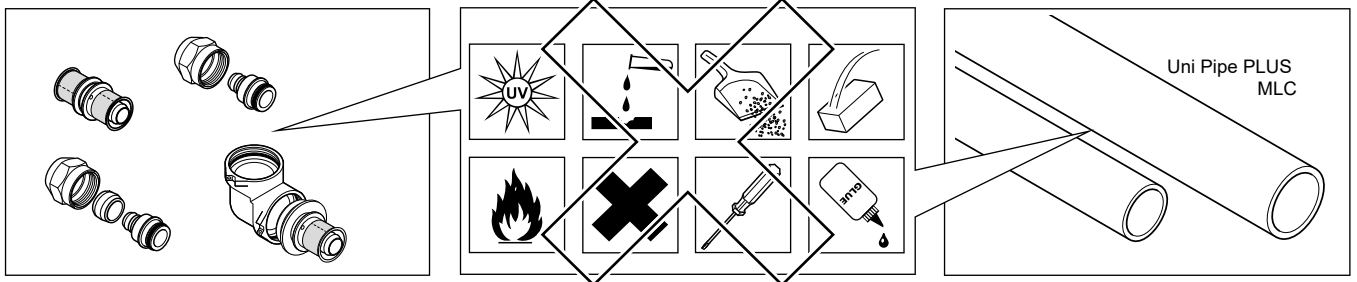
Istruzioni di montaggio

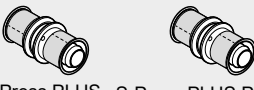
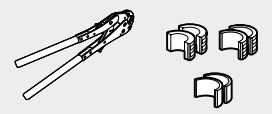

 <p>S-Press PLUS S-Press PLUS PPSU</p>	 <p>16 - 20</p>	 <p>UP110 UP75 UP75 EL UPP1</p> <p>16 - 32</p>	 <p>Mini2 Mini</p> <p>16 - 32</p>
---	--	--	--

Tutta la produzione Uponor è certificata per qualità e rispetto dell'ambiente



Tutti i processi produttivi e distributivi sono espletati secondo le procedure dei sistemi di qualità e nel rispetto della conservazione dell'ambiente, come testimoniano le certificazioni ISO 9001 e ISO 14001 EMAS.

Oltre alla conformità dei prodotti è testata e garantita anche la compatibilità tra i vari componenti Uponor così come viene espressa nel presente catalogo.

Tutti i componenti principali delle soluzioni Uponor sono prodotti dalla stessa Uponor nelle unità produttive situate in:

- Svezia
- Germania
- USA
- Finlandia

Uponor aggiunge ai test previsti dalle normative, eseguiti presso laboratori indipendenti, anche una serie di prove presso i propri centri di ricerca e sviluppo. I centri Uponor di Nastola (Finlandia), Fristad e Wirsbo (Svezia) Zella Melhis, Ochtrup e Hassfurt (Germania), Apple Valley (Minnesota, USA) sono dotati di moderne attrezzature per sottoporre i materiali a severe prove di stress.

La produzione Uponor è certificata dai principali enti di certificazione (DVGW, DNV, SKZ, KIWA, IIP, OVGW, CSTB, AENOR, WRAS) e riconosciuta come conforme alle normative vigenti relative al singolo componente.

Tali prove simulano un funzionamento reale prolungato, con standard in certi casi più severi di quanto richiesto dalle normative stesse, in maniera tale da garantire all'utilizzatore l'assoluta sicurezza dei prodotti immessi sul mercato.





ROBUSTO



SICURO



FACILE



INTELLIGENTE

UPONOR

Uffici

Via Torri Bianche, 3
Edificio Larice
20871 - Vimercate
Monza Brianza

Magazzino

Via A. Meucci, 364
45021 - Badia Polesine
Rovigo



Tel +39 039 635821
Fax +39 039 6084269



DT_1904_S-Press PLUS

www.uponor.it