

Sistema de aquecimento e arrefecimento radiante Uponor Tecto

PT Informações técnicas

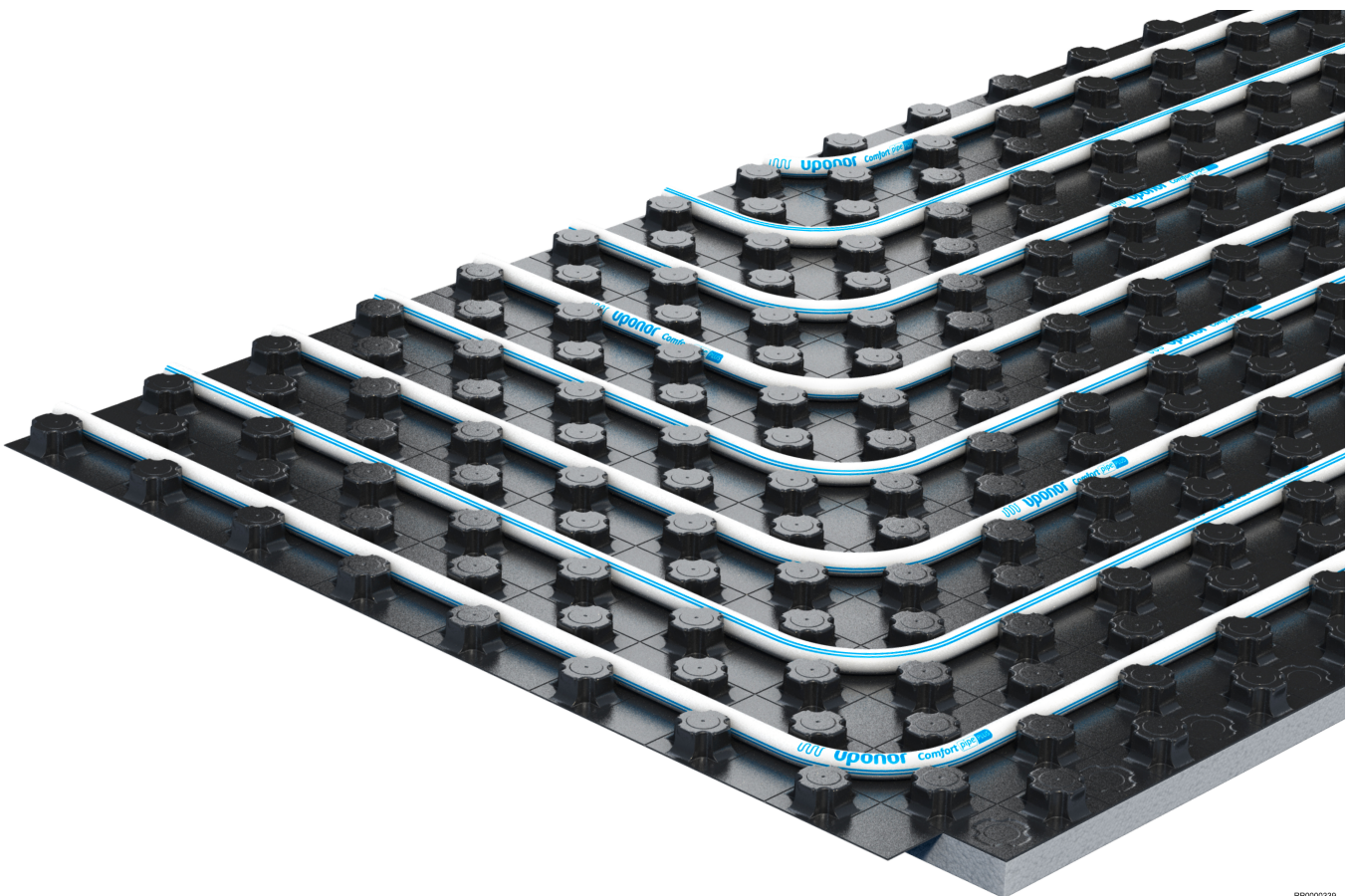

Índice

1	Descrição de sistema.....	3
1.1	Vantagens.....	3
1.2	Componentes.....	3
1.3	Direitos de autor e exclusão de responsabilidade.....	4
2	Planeamento/ design.....	6
2.1	Construções do chão.....	6
2.2	Diagramas de dimensionamento.....	7
2.3	Diagramas de perdas de pressão.....	29
3	Instalação.....	30
3.1	Processo de instalação.....	30
4	Características técnicas.....	31
4.1	Especificações técnicas.....	31

1 Descrição de sistema



O Uponor Tecto é um sistema chão radiante de aquecimento e refrigeração para edifícios comerciais e de habitações unifamiliares. O sistema combina conforto, eficiência energética e economia, e adequa-se a tubos Uponor que tenham entre 14 mm e 17 mm.

O Uponor Tecto é utilizado para aquecer no inverno e arrefecer no verão. A área de grandes dimensões e uma distribuição uniforme do calor asseguram uma temperatura confortável nas divisões com um aquecimento agradavelmente radiante. O posicionamento correto dos tubos do sistema a uma altura fixa, distância variável e espessura uniforme de betonilha é essencial para um aquecimento e arrefecimento de superfícies confortável e eficaz em termos energéticos.

1.1 Vantagens

- **Fácil e flexível:** sistema com muito poucos componentes combinados na perfeição
- **Fiável:** tecnologia comprovada de longa duração
- **Funcional:** pode ser utilizado como sistema de aquecimento e arrefecimento
- **Compatível:** painéis com saliências para fixação de tubos em conformidade com as normas
- **Aplicação** as distâncias de aplicação numa grelha de 5 cm asseguram uma distribuição uniforme do calor ou do frio
- **Adequado:** a capa não se separa quando o tubo é colocado e é ideal para o betonilhas autonivelantes
- **Acessível:** o isolamento EPS com espuma na parte posterior está disponível com espessuras de 30 mm e 11 mm, e o sistema pode ser utilizado em muitas áreas

1.2 Componentes



NOTA!

Para obter informações mais detalhadas, gama de produtos e documentação, visite o site da Uponor: www.uponor.com.



NOTA!

Para obter informações pormenorizadas sobre a gama de produtos, as dimensões e a disponibilidade, consulte a tabela de preços da Uponor.

Painel com saliências Uponor Tecto ND 30-2

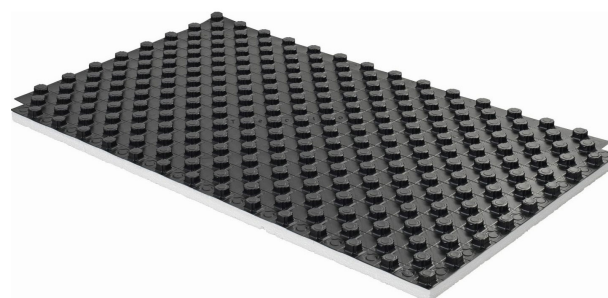

RP0000341

O painel com saliências Uponor Tecto ND 30-2 é um painel com isolamento EPS com espuma na parte posterior, disponível com uma capa sobreposta de dois lados para uma ligação ajustada à

betonilha, e está disponível para tubos com dimensões entre os 14 mm e 17 mm.

Está integrado com isolamento térmico e contra ruídos de impacto, em conformidade com as normas DIN EN 13163 e DIN 4108-10.

Este painel pode ser usado com uma carga móvel até 5 KN/m².

O espaçamento entre tubos baseia-se nos requisitos de aquecimento ou arrefecimento: 10 cm, 15 cm, 20 cm, 25 cm ou 30 cm.

Painel com saliências Uponor Tecto ND 11

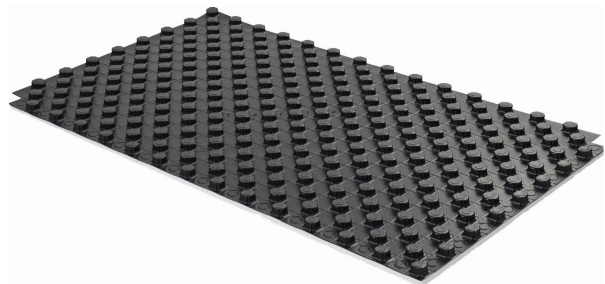

RP0000342

O painel com saliências Uponor Tecto ND 11 é um painel com isolamento EPS com espuma na parte posterior, disponível com uma capa sobreposta de dois lados para uma ligação ajustada à betonilha, e está disponível para tubos com dimensões entre os 14 mm e 17 mm.

Está integrado com isolamento térmico e sem isolamento contra impactos sonoros, em conformidade com as normas DIN EN 13163 e DIN 4108-10.

Este painel pode ser usado com uma carga móvel até 30 KN/m².

O espaçamento entre tubos baseia-se nos requisitos de aquecimento ou arrefecimento: 10 cm, 15 cm, 20 cm, 25 cm ou 30 cm.

Uponor Comfort Pipe PLUS



RP0000202

Uponor Comfort Pipe PLUS é um tubo PE-Xa altamente flexível com cinco camadas com as seguintes dimensões: 14 x 2,0 mm, 16 x 2,0 mm e 17 x 2,0 mm.

O tubo cumpre os requisitos de estanquidade à difusão de oxigénio, de acordo com a norma DIN 4726.

Uponor MLCP RED

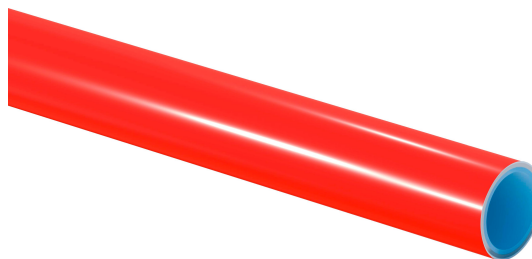

RP0000337

O Uponor MLCP RED é um tubo composto, estável e fácil de instalar, disponível nas dimensões 14 x 1,6 mm e 16 x 2,0 mm.

O tubo cumpre os requisitos de estanquidade à difusão de oxigénio, de acordo com a norma DIN 4726.

Tecnologia de uniões Uponor

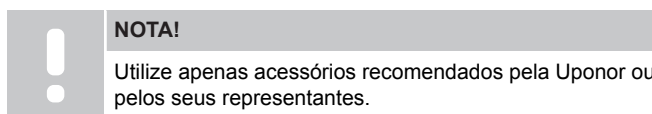

NOTA!

Utilize apenas acessórios recomendados pela Uponor ou pelos seus representantes.



RP0000338

Estão disponíveis uniões de compressão, pressão e Q&E para ligação aos respetivos tubos.

1.3 Direitos de autor e exclusão de responsabilidade

“Uponor” é uma marca registada da Uponor Corporation.

A Uponor preparou este documento apenas para fins informativos e as imagens são apenas representações dos produtos. O conteúdo (incluindo o texto e as imagens) do documento está protegido por leis de direitos de autor e disposições legais a nível mundial. Ao utilizar o documento, o utilizador aceita cumpri-las. A modificação ou a utilização de qualquer conteúdo para qualquer outro fim é uma violação dos direitos de autor, da marca comercial e de outros direitos de propriedade da Uponor.

Embora a Uponor tenha envidado todos os esforços para assegurar que o documento é exato, a empresa não garante a exatidão das informações. A Uponor reserva-se o direito de alterar a gama de produtos e a documentação relacionada sem aviso prévio, em linha com a sua política de aperfeiçoamento e desenvolvimento contínuos.

Esta é uma versão do documento genérica para toda a Europa. O documento pode apresentar produtos que não estão disponíveis na sua localização por motivos técnicos, legais, comerciais ou de outro tipo. Como tal, verifique antecipadamente na tabela de produtos/preços da Uponor se o produto pode ser entregue na sua localidade.

Certifique-se sempre de que o sistema ou produto está em conformidade com as normas e os regulamentos locais atuais. A Uponor não pode garantir a conformidade completa da gama de produtos e dos documentos relacionados com todos os regulamentos, normas ou métodos de trabalho locais.

A Uponor rejeita todas as garantias relacionadas com o conteúdo deste documento, tantas expressas como implícitas, até à máxima extensão admissível salvo acordo ou legislação em contrário.

Em nenhuma circunstância, a Uponor será responsabilizada por quaisquer danos/perdas indiretos, especiais, incidentais ou consequentes decorrentes da utilização ou da incapacidade de utilização da gama de produtos e documentos relacionados.

Para quaisquer questões ou dúvidas, visite o website Uponor local ou fale com o seu representante da Uponor.

2 Planeamento/ design

2.1 Construções do chão

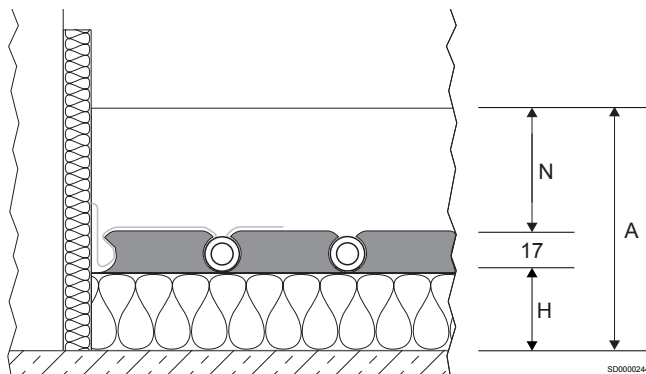

Item	Descrição
N	Espessura mínima da betonilha
H	Espessura da camada de isolamento (mm)
A	Altura estrutural

Graças à combinação dos isolamentos, as construções seguintes cumprem os requisitos mínimos europeus de isolamento (consulte a norma EN 1264-4 ou EN 15377) para edifícios residenciais e não residenciais. As informações adicionais de planeamento para

requisitos especiais de isolamento para edifícios não residenciais que se desviem dos requisitos abaixo são descritas em "Requisitos de isolamento térmico para aquecimento radiante".

As massas por unidade de área do teto e da betonilha, bem como a rigidez dinâmica do isolamento térmico e acústico de impacto da Uponor, devem ser consideradas para fornecer a prova de isolamento acústico de impacto. A melhoria nominal do ruído de impacto dos pisos é calculada a partir do peso por unidade de área da betonilha e da rigidez dinâmica do isolamento ou indicada por um relatório de teste equivalente.

Tabelas de construção do chão

Estas abreviaturas são utilizadas nas seguintes tabelas de construção:

Abreviaturas	Descrição
CT	Betonilha de cimento
CAF	Betonilha líquida de anidrido
ΔLw [dB]	Fator de melhoria acústica de impacto do chão
$\Delta Lw,P$ [dB]	Fator de melhoria acústica de impacto do chão testado

Painel com saliências Uponor Tecto ND 30-2

Requisitos de isolamento térmico	Espessura da camada de isolamento	Resistência térmica do isolamento	Fator de melhoria acústica de impacto do chão ΔLw [dB]		Altura estrutural A (2,0 kN/m ²) ²⁾	
			BC N \geq 45 [mm]	BLA ³⁾ N \geq 35 [mm]	BC N \geq 45 [mm]	BLA ³⁾ N \geq 35 [mm]
	H [mm]	$R_{\lambda, ins}$ [m ² K/W]				

Teto do apartamento que separa as divisões com aquecimento

	Tecto EPS 30-2 = 30	0,75	30	29	\geq 97	\geq 87
--	---------------------	------	----	----	-----------	-----------

EN 1264-4

Lajes¹⁾, tetos em relação a divisões sem aquecimento em edifícios residenciais e não residenciais

	Tecto EPS 30-2 = 30 EPS 035 DEO dm 20 = 20 Total H = 50	1,32	30	29	\geq 117	\geq 107
--	---	------	----	----	------------	------------

EN 1264-4

Tetos de chão em relação ao ar exterior em edifícios residenciais e não residenciais ($\vartheta_i \geq 19$ °C)

	Tecto EPS 30-2 = 30 EPS 035 DEO dm 45 = 45 Total H = 75	2,04	30	29	\geq 142	\geq 132
--	---	------	----	----	------------	------------

EN 1264-4

Requisitos de isolamento térmico	Espessura da camada de isolamento	Resistência térmica do isolamento	Fator de melhoria acústica de impacto do chão ΔL_w [dB]		Altura estrutural A (5,0 kN/m ²) ²⁾	
	H [mm]	$R_{\lambda, ins}$ [m ² K/W]	BC N ≥ 75 [mm]	BLA ³⁾ N ≥ 65 [mm]	BC N ≥ 75 [mm]	BLA ³⁾ N ≥ 65 [mm]

Teto do apartamento que separa as divisões com aquecimento

	Tecto EPS 30-2 = 30	0,75	32	31	≥ 127	≥ 117
EN 1264-4						

Lajes¹⁾, tetos em relação a divisões sem aquecimento em edifícios residenciais e não residenciais

	Tecto EPS 30-2 = 30 EPS 035 DEO dm 20 = 20 Total H = 50	1,32	32	31	≥ 147	≥ 137
EN 1264-4						

Tetos de chão em relação ao ar exterior em edifícios residenciais e não residenciais (θ_i ≥ 19 °C)

	Tecto EPS 30-2 = 30 EPS 035 DEO dm 45 = 45 Total H = 75	2,04	32	31	≥ 172	≥ 162
EN 1264-4						

¹⁾ Observe a altura de construção adicional para a impermeabilização estrutural (consulte a norma DIN 18533). Nível das águas subterrâneas ≥ 5 m.

³⁾ Observe as indicações do fabricante quanto à espessura mínima da betonilha.

²⁾ Observe as tolerâncias a nível da dimensão no local da obra (consulte a norma DIN 18202, Tab. 2 e 3).

Painel com saliências Uponor Tecto ND 11

Requisitos de isolamento térmico	Espessura da camada de isolamento	Resistência térmica do isolamento	Fator de melhoria acústica de impacto do chão	Altura estrutural A (2,0 kN/m ²) ²⁾		Altura estrutural A (5,0 kN/m ²) ²⁾	
	H [mm]	$R_{\lambda, ins}$ [m ² K/W]	ΔL_w [dB]	BC N ≥ 45 [mm]	BLA ³⁾ N ≥ 35 [mm]	BC N ≥ 45 [mm]	BLA ³⁾ N ≥ 35 [mm]

Teto do apartamento que separa as divisões com aquecimento

	Tecto EPS 11 = 11 EPS 035 DEO dm 20 = 20 Total H = 31	0,87	-	≥ 98	≥ 88	≥ 128	≥ 118
EN 1264-4							

Lajes¹⁾, tetos em relação a divisões sem aquecimento em edifícios residenciais e não residenciais

	Tecto EPS 11 = 11 EPS 035 DEO dm 35 = 35 Total H = 46	1,30	-	≥ 113	≥ 103	≥ 143	≥ 133
EN 1264-4							

Tetos de chão em relação ao ar exterior em edifícios residenciais e não residenciais (θ_i ≥ 19 °C)

	Tecto EPS 11 = 11 EPS 035 DEO dm 60 = 60 Total H = 71	2,01	-	≥ 138	≥ 128	≥ 168	≥ 158
EN 1264-4							

¹⁾ Observe a altura de construção adicional para a impermeabilização estrutural (consulte a norma DIN 18533). Nível das águas subterrâneas ≥ 5 m.

³⁾ Observe as indicações do fabricante quanto à espessura mínima da betonilha.

²⁾ Observe as tolerâncias a nível da dimensão no local da obra (consulte a norma DIN 18202, Tab. 2 e 3).

2.2 Diagramas de dimensionamento

As casas de banho, os chuveiros, as sanitas e similares estão excluídos da determinação da temperatura de fluxo projetada.

As curvas limite não devem ser ultrapassadas.

$\Delta\vartheta_{H,G}$ é identificado através da curva limite para a zona ocupada com o menor espaçamento entre tubos.

A temperatura máxima projetada de água de abastecimento deve ser: $\Delta\vartheta_{V,des} = \Delta\vartheta_{H,G} + \Delta\vartheta_i + 2,5 \text{ K}$.

No modo de refrigeração, a temperatura da água de alimentação depende da Dew Point Temperature, pelo que tem de ser instalado um sensor de humidade.

Os resultados dos diagramas seguintes são exatos e estão em conformidade com a norma EN 1264.

Abreviaturas

Estas abreviaturas são utilizadas nos diagramas seguintes:

Abreviaturas	Unidade	Descrição
$A_{F,max}$	m^2	Superfície máxima da área de aquecimento/arrefecimento
q_c	W/m^2	Potência térmica específica dos sistemas de refrigeração integrados
q_{des}	W/m^2	Potência térmica específica de projeto dos sistemas de aquecimento por chão
$q_{G,max}$	W/m^2	Limite máximo da potência térmica específica dos sistemas de aquecimento por chão
q_H	W/m^2	Potência térmica específica dos sistemas de aquecimento integrados, excluindo o aquecimento por chão
q_N	W/m^2	Potência térmica padrão dos sistemas de aquecimento de chão
$R_{\lambda,B}$	$m^2 \text{ K/W}$	Resistência térmica do revestimento do chão resistência térmica efetiva do revestimento de carpete
$R_{\lambda,ins}$	$m^2 \text{ K/W}$	Resistência térmica do isolamento térmico
s_u	mm	Espessura da camada acima do tubo
T	cm	Espaçamento dos tubos
$\vartheta_{F,máx}$	$^{\circ}\text{C}$	Temperatura máxima da superfície do pavimento
ϑ_H	$^{\circ}\text{C}$	Temperatura média do meio de aquecimento
ϑ_i	$^{\circ}\text{C}$	Temperatura interior normal da divisão
$\Delta\vartheta_c$	K	Diferença de temperatura entre a sala e o meio de arrefecimento para sistemas de arrefecimento
$\Delta\vartheta_{C,N}$	K	Diferença de temperatura padrão entre a divisão e o meio de refrigeração para sistemas de arrefecimento
$\Delta\vartheta_H$	K	Diferença de temperatura entre o meio de aquecimento e a sala
$\Delta\vartheta_{H,G}$	K	Diferença de temperatura limite entre o meio de aquecimento e a divisão para sistemas de aquecimento de pavimentos
$\Delta\vartheta_{H,N}$	K	Diferença de temperatura normal entre o meio de aquecimento e a divisão para sistemas de aquecimento, com exceção do aquecimento de pavimentos
$\Delta\vartheta_{V,des}$	K	Diferença de temperatura de projeto entre o fluxo do meio de aquecimento e a divisão dos sistemas de aquecimento por chão, determinada por divisão com q_{max}
λ_u	W/mK	Condutividade térmica

Uponor Comfort Pipe PLUS de 14 x 2,0 mm com camada de distribuição de carga de betonilha (su = 35 mm com $\lambda_u = 1,2 \text{ W/mK}$)

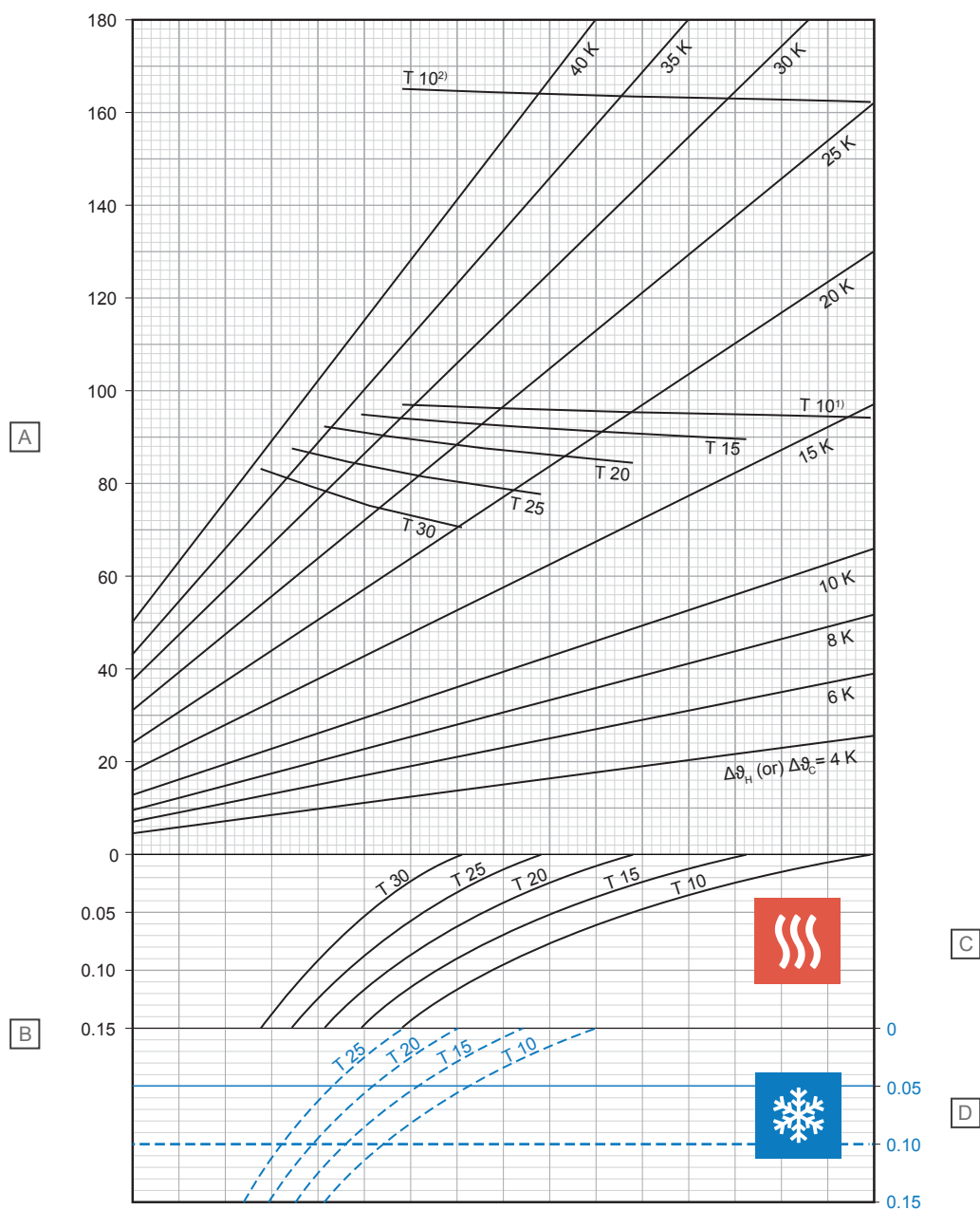

Item	Unidade	Descrição
A	W/m ²	Potência térmica específica de aquecimento ou refrigeração [q_H or q_C]
B	m ² K/W	Resistência térmica [$R_{\lambda,B}$]

C - Aquecimento

T (cm)	q_H (W/m ²)	$\Delta\theta_{H,N}$ (K)
10	94,3	14,4
15	89,6	16,1
20	84,5	17,7
25	77,6	18,8
30	70,3	19,8

D - Arrefecimento

T (cm)	q_C (W/m ²)	$\Delta\theta_{C,N}$ (K)
10	36,2	8
15	32,1	8
20	28,4	8
25	25,2	8

¹⁾ Curva limite válida para ϑ_i 20 °C e $\vartheta_{F,max}$ 29 °C ou ϑ_i 24 °C e $\vartheta_{F,max}$ 33 °C

²⁾ Curva limite válida para ϑ_i 20 °C e $\vartheta_{F,max}$ 35 °C

D10000241

Uponor Comfort Pipe PLUS de 14 x 2,0 mm com camada de distribuição de carga de betonilha (su = 45 mm com $\lambda_u = 1,2 \text{ W/mK}$)

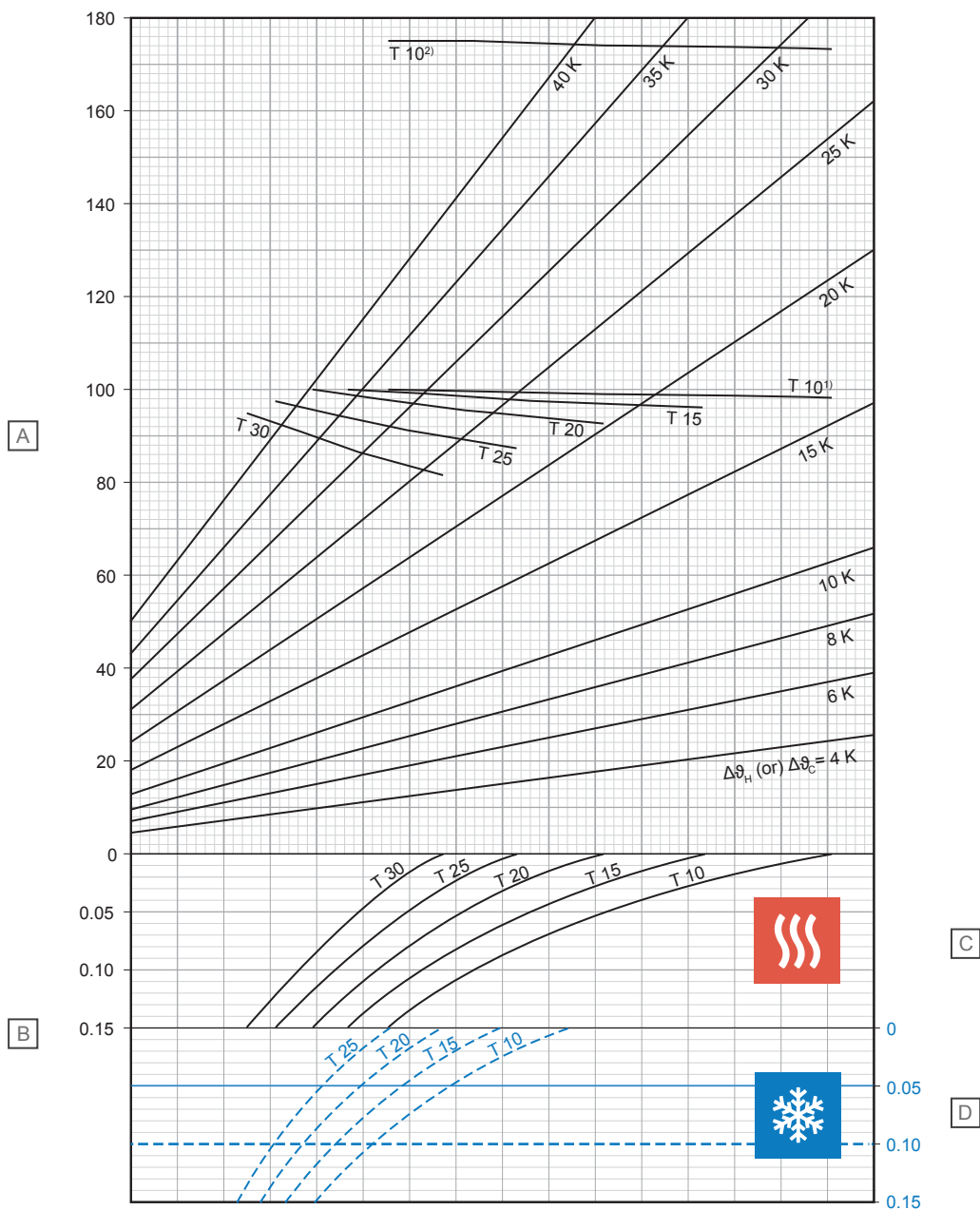

Item	Unidade	Descrição
A	W/m ²	Potência térmica específica de aquecimento ou refrigeração [q_H or q_C]
B	m ² K/W	Resistência térmica [$R_{A,B}$]

C - Aquecimento

T (cm)	q_H (W/m ²)	$\Delta\theta_{H,N}$ (K)
10	98,4	15,9
15	95,9	18,1
20	92,7	20,2
25	87,4	22,0
30	81,6	23,7

D - Arrefecimento

T (cm)	q_C (W/m ²)	$\Delta\theta_{C,N}$ (K)
10	34,8	8
15	30,9	8
20	27,5	8
25	24,5	8

¹⁾ Curva limite válida para ϑ_i 20 °C e $\vartheta_{F,max}$ 29 °C ou ϑ_i 24 °C e $\vartheta_{F,max}$ 33 °C

²⁾ Curva limite válida para ϑ_i 20 °C e $\vartheta_{F,max}$ 35 °C

Uponor Comfort Pipe PLUS de 14 x 2,0 mm com camada de distribuição de carga de betonilha (su = 65 mm com $\lambda_u = 1,2 \text{ W/mK}$)

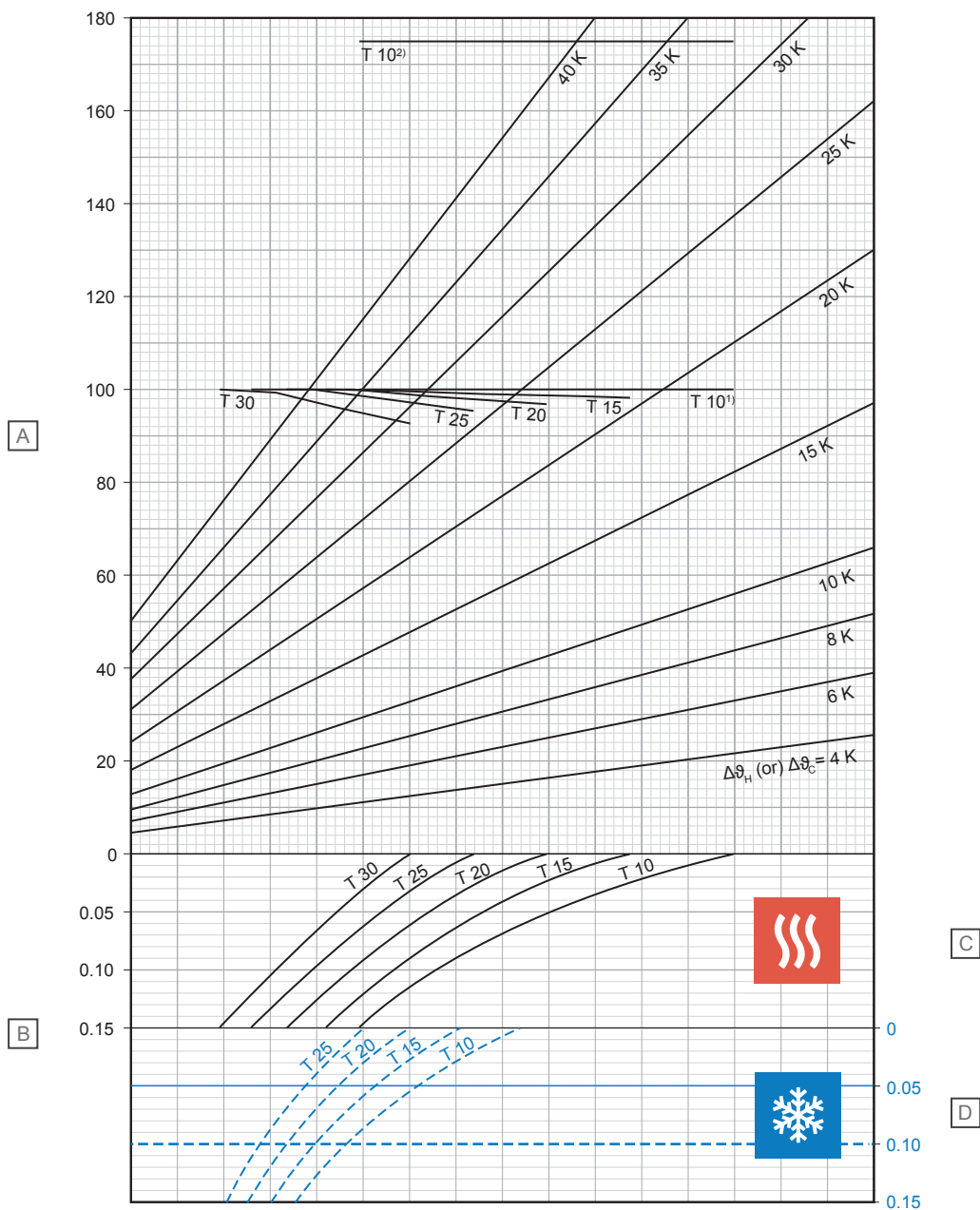

D10000243

Item	Unidade	Descrição
A	W/m ²	Potência térmica específica de aquecimento ou refrigeração [q_H or q_C]
B	m ² K/W	Resistência térmica [$R_{\lambda,B}$]

C - Aquecimento

T (cm)	q_H (W/m ²)	$\Delta\theta_{H,N}$ (K)
10	100,0	18,2
15	98,4	20,6
20	97,0	23,2
25	95,5	26,1
30	92,8	28,9

D - Arrefecimento

T (cm)	q_C (W/m ²)	$\Delta\theta_{C,N}$ (K)
10	31,9	8
15	28,6	8
20	25,6	8
25	23,0	8

¹⁾ Curva limite válida para ϑ_i 20 °C e $\vartheta_{F,max}$ 29 °C ou ϑ_i 24 °C e $\vartheta_{F,max}$ 33 °C

²⁾ Curva limite válida para ϑ_i 20 °C e $\vartheta_{F,max}$ 35 °C

Uponor Comfort Pipe PLUS de 14 x 2,0 mm com camada de distribuição de carga de betonilha (su = 75 mm com $\lambda_u = 1,2 \text{ W/mK}$)

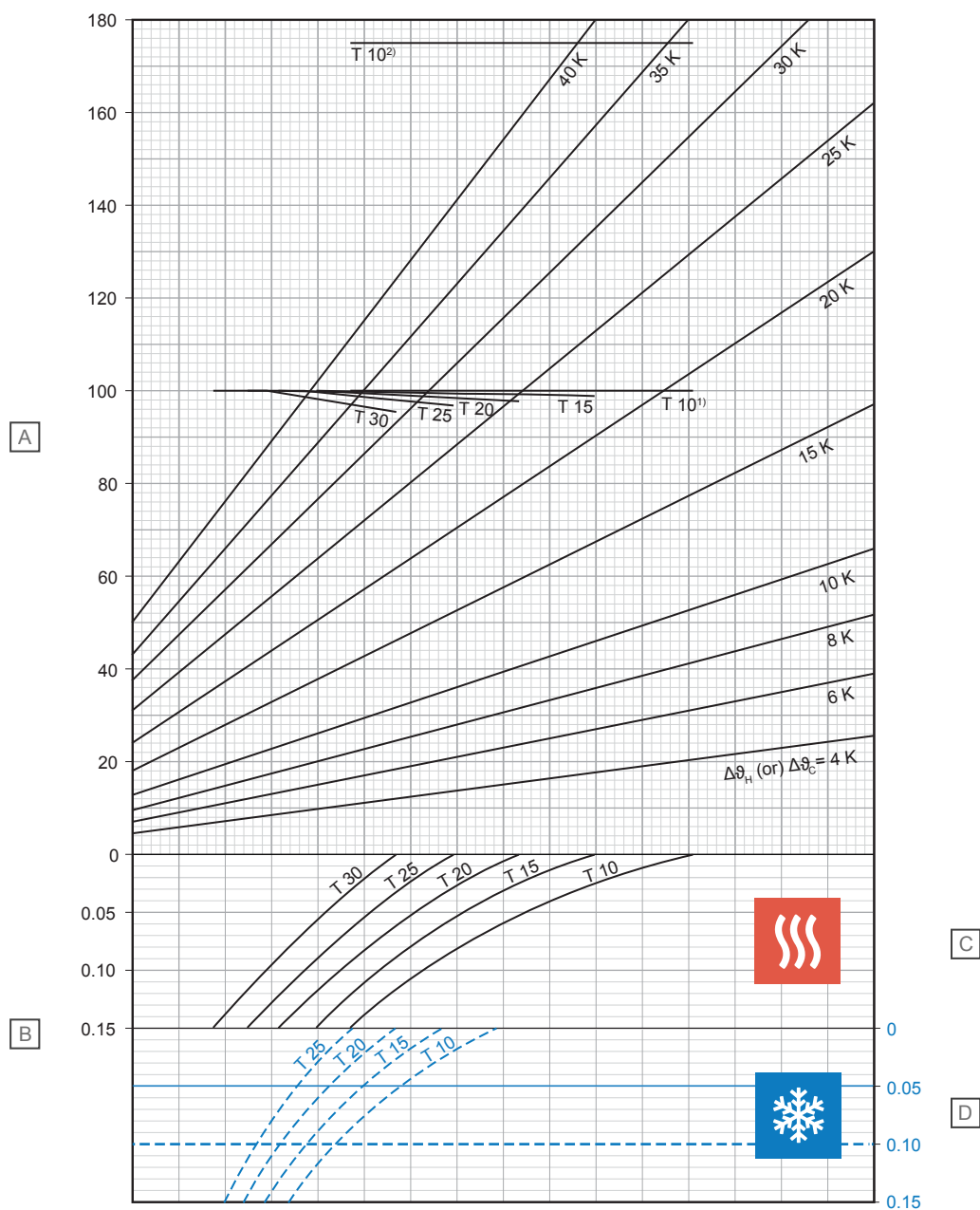

Item	Unidade	Descrição
A	W/m ²	Potência térmica específica de aquecimento ou refrigeração [q_H or q_C]
B	m ² K/W	Resistência térmica [$R_{\lambda,B}$]

C - Aquecimento

T (cm)	q_H (W/m ²)	$\Delta\vartheta_{H,N}$ (K)
10	100,0	19,2
15	99,0	21,9
20	97,9	24,6
25	96,9	27,6
30	95,5	30,9

D - Arrefecimento

T (cm)	q_C (W/m ²)	$\Delta\vartheta_{C,N}$ (K)
10	30,6	8
15	27,5	8
20	24,7	8
25	22,3	8

¹) Curva limite válida para $\vartheta_i, 20^\circ\text{C}$ e $\vartheta_{F, \max} 29^\circ\text{C}$ ou $\vartheta_i, 24^\circ\text{C}$ e $\vartheta_{F, \max} 33^\circ\text{C}$

²) Curva limite válida para $\vartheta_i, 20^\circ\text{C}$ e $\vartheta_{F, \max} 35^\circ\text{C}$

D10000244

Uponor Comfort Pipe PLUS de 16 x 2,0 mm com camada de distribuição de carga de betonilha (su = 35 mm com $\lambda_u = 1,2 \text{ W/mK}$)

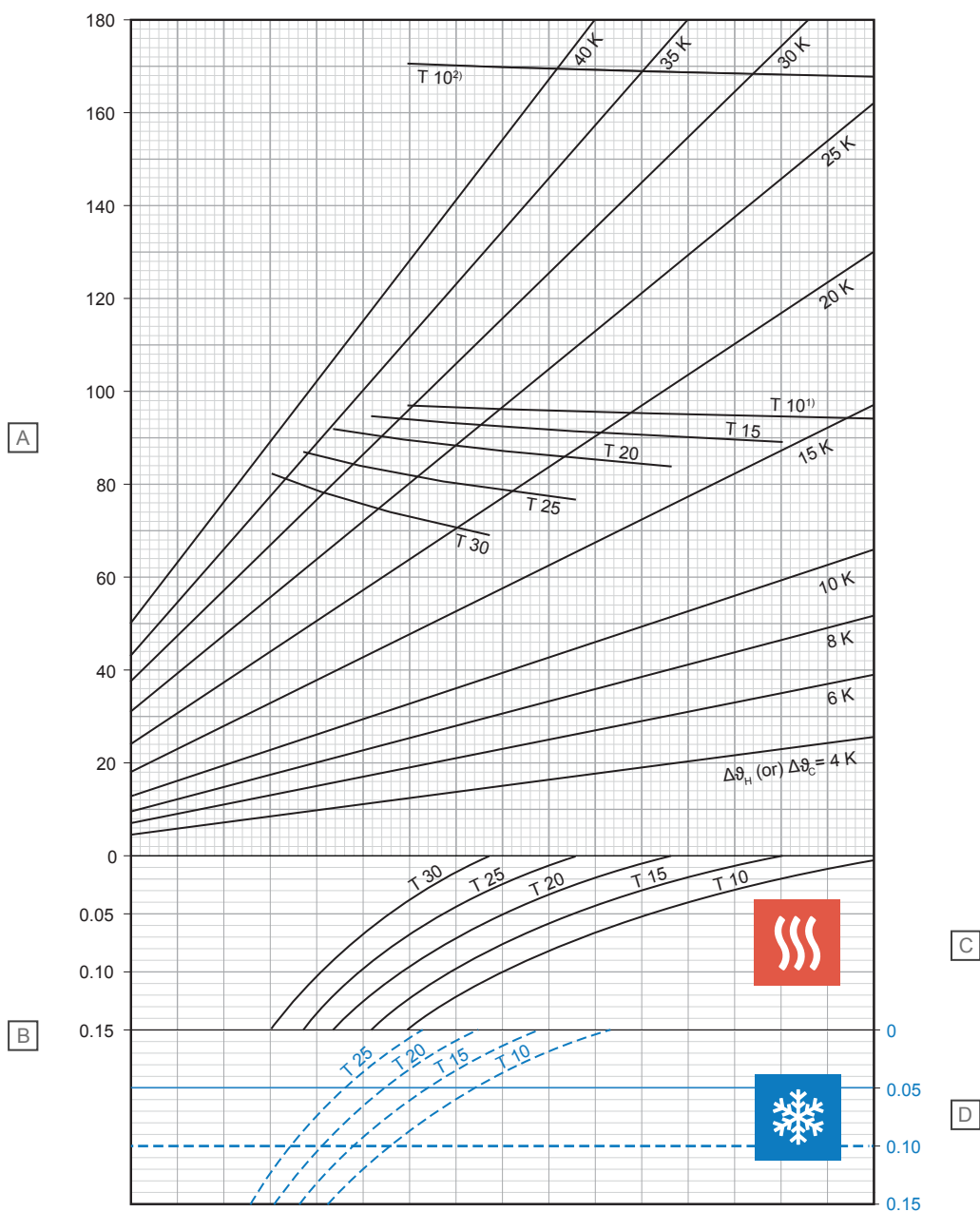

Item	Unidade	Descrição
A	W/m ²	Potência térmica específica de aquecimento ou refrigeração [q_H or q_C]
B	m ² K/W	Resistência térmica [$R_{\lambda,B}$]

C - Aquecimento

T (cm)	q_H (W/m ²)	$\Delta\theta_{H,N}$ (K)
10	94,2	14,2
15	89,3	15,7
20	84,0	17,1
25	76,9	18,2
30	69,5	19,0

D - Arrefecimento

T (cm)	q_C (W/m ²)	$\Delta\theta_{C,N}$ (K)
10	36,7	8
15	32,6	8
20	29,0	8
25	25,8	8

¹⁾ Curva limite válida para ϑ_i 20 °C e $\vartheta_{F,max}$ 29 °C ou ϑ_i 24 °C e $\vartheta_{F,max}$ 33 °C

²⁾ Curva limite válida para ϑ_i 20 °C e $\vartheta_{F,max}$ 35 °C

Uponor Comfort Pipe PLUS de 16 x 2,0 mm com camada de distribuição de carga de betonilha (su = 45 mm com $\lambda_u = 1,2 \text{ W/mK}$)

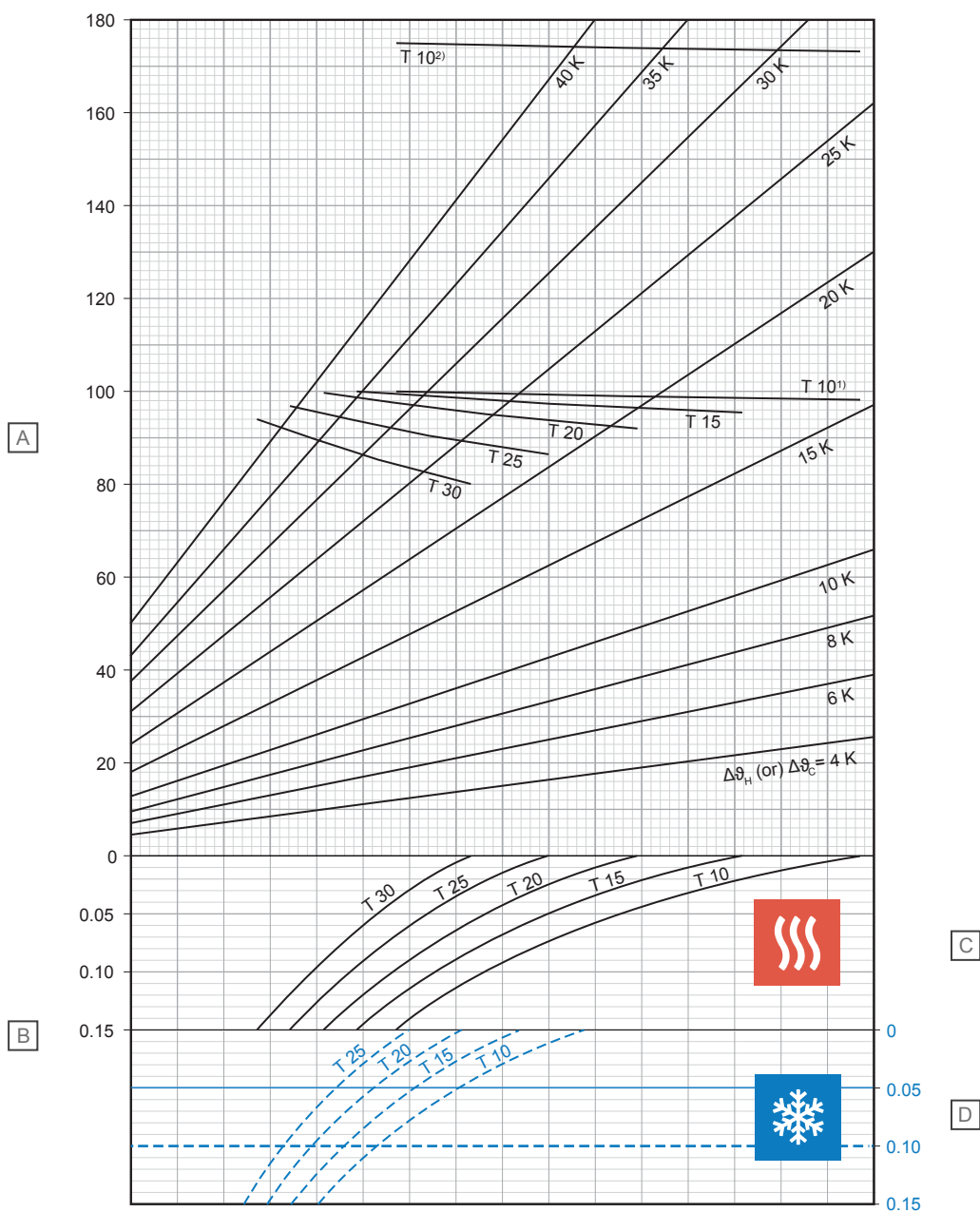

D10000247

Item	Unidade	Descrição
A	W/m ²	Potência térmica específica de aquecimento ou refrigeração [q_H or q_C]
B	m ² K/W	Resistência térmica [$R_{\lambda,B}$]

C - Aquecimento

T (cm)	q_H (W/m ²)	$\Delta\theta_{H,N}$ (K)
10	98,4	15,7
15	95,7	17,7
20	92,4	19,7
25	86,9	21,4
30	80,8	22,9

D - Arrefecimento

T (cm)	q_C (W/m ²)	$\Delta\theta_{C,N}$ (K)
10	35,2	8
15	31,4	8
20	28,0	8
25	25,0	8

¹⁾ Curva limite válida para $\vartheta_i 20^\circ\text{C}$ e $\vartheta_{F,max} 29^\circ\text{C}$ ou $\vartheta_i 24^\circ\text{C}$ e $\vartheta_{F,max} 33^\circ\text{C}$

²⁾ Curva limite válida para $\vartheta_i 20^\circ\text{C}$ e $\vartheta_{F,max} 35^\circ\text{C}$

Uponor Comfort Pipe PLUS de 16 x 2,0 mm com camada de distribuição de carga de betonilha (su = 65 mm com $\lambda_u = 1,2 \text{ W/mK}$)

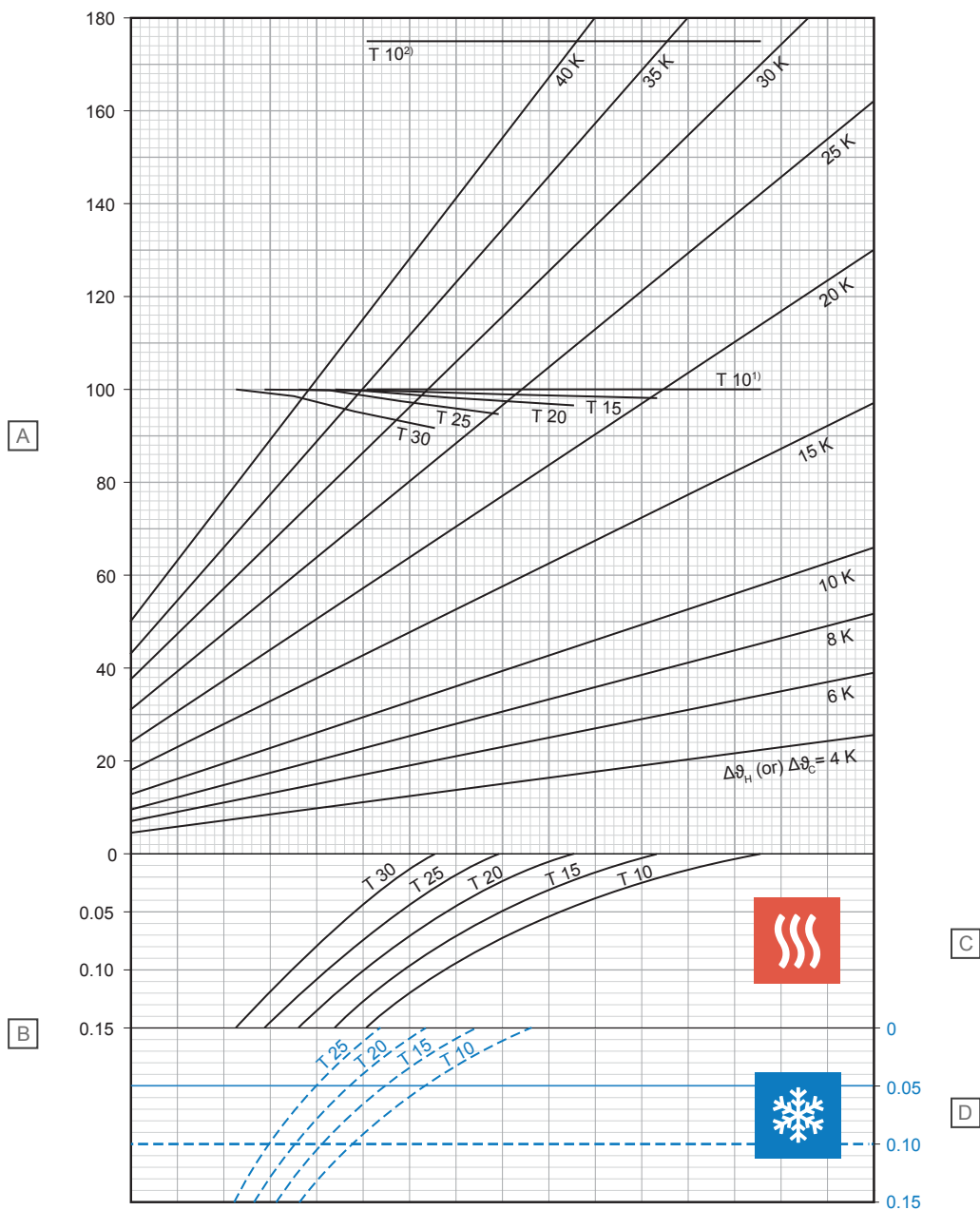

D10000248

Item	Unidade	Descrição
A	W/m ²	Potência térmica específica de aquecimento ou refrigeração [q_H or q_C]
B	m ² K/W	Resistência térmica [$R_{\lambda,B}$]

C - Aquecimento

T (cm)	q_H (W/m ²)	$\Delta\theta_{H,N}$ (K)
10	100,0	17,9
15	98,3	20,2
20	96,8	22,7
25	95,2	25,4
30	92,2	28,0

D - Arrefecimento

T (cm)	q_C (W/m ²)	$\Delta\theta_{C,N}$ (K)
10	32,3	8
15	29,0	8
20	26,1	8
25	23,5	8

¹) Curva limite válida para ϑ_i 20 °C e $\vartheta_{F,max}$ 29 °C ou ϑ_i 24 °C e $\vartheta_{F,max}$ 33 °C

²) Curva limite válida para ϑ_i 20 °C e $\vartheta_{F,max}$ 35 °C

Uponor Comfort Pipe PLUS de 16 x 2,0 mm com camada de distribuição de carga de betonilha (su = 75 mm com $\lambda_u = 1,2 \text{ W/mK}$)

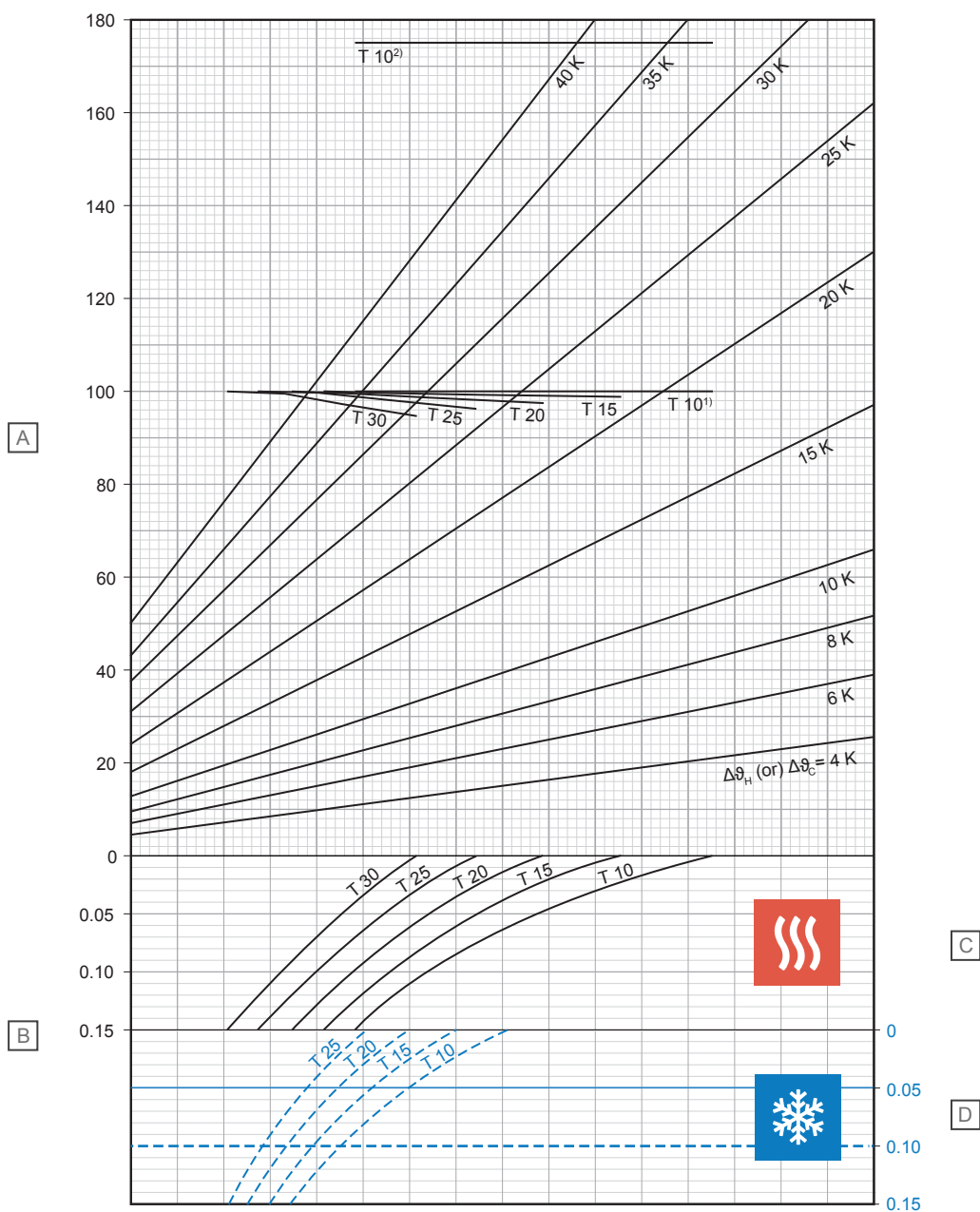

Item	Unidade	Descrição
A	W/m ²	Potência térmica específica de aquecimento ou refrigeração [q_H or q_C]
B	m ² K/W	Resistência térmica [$R_{\lambda,B}$]

C - Aquecimento

T (cm)	q_H (W/m ²)	$\Delta\vartheta_{H,N}$ (K)
10	100,0	19,0
15	99,0	21,4
20	97,7	24,0
25	96,6	26,9
30	95,1	30,0

D - Arrefecimento

T (cm)	q_C (W/m ²)	$\Delta\vartheta_{C,N}$ (K)
10	30,9	8
15	27,9	8
20	25,2	8
25	22,8	8

¹⁾ Curva limite válida para ϑ_i 20 °C e $\vartheta_{F,max}$ 29 °C ou ϑ_i 24 °C e $\vartheta_{F,max}$ 33 °C

²⁾ Curva limite válida para ϑ_i 20 °C e $\vartheta_{F,max}$ 35 °C

Uponor Comfort Pipe PLUS de 17 x 2,0 mm com camada de distribuição de carga de betonilha (su = 35 mm com $\lambda_u = 1,2 \text{ W/mK}$)

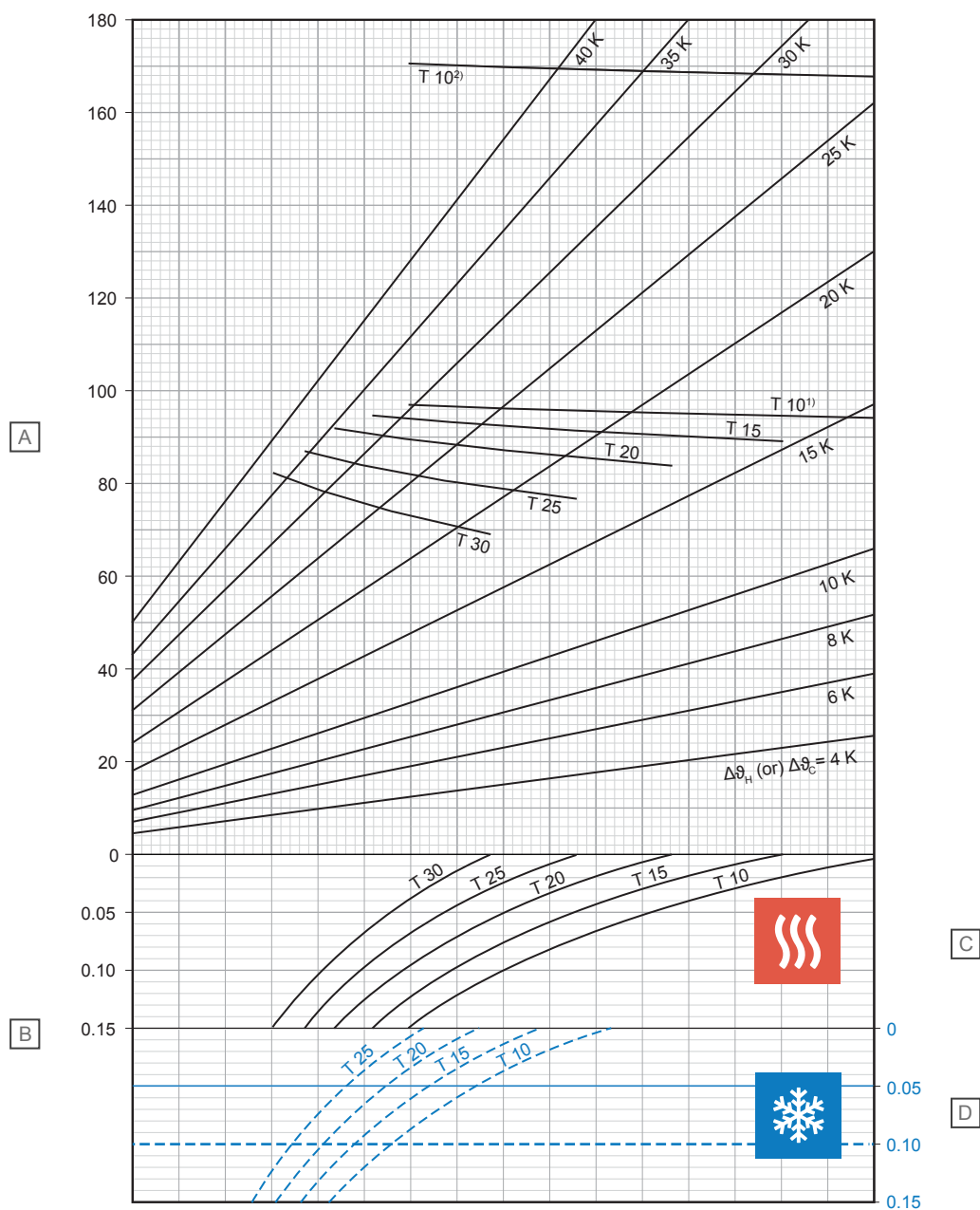

Item	Unidade	Descrição
A	W/m ²	Potência térmica específica de aquecimento ou refrigeração [q_H or q_C]
B	m ² K/W	Resistência térmica [$R_{\lambda,B}$]

C - Aquecimento

T (cm)	q_H (W/m ²)	$\Delta\vartheta_{H,N}$ (K)
10	94,1	14,1
15	89,1	15,5
20	83,8	16,9
25	76,6	17,9
30	69,1	18,7

D - Arrefecimento

T (cm)	q_C (W/m ²)	$\Delta\vartheta_{C,N}$ (K)
10	36,9	8
15	32,8	8
20	29,3	8
25	26,1	8

¹⁾ Curva limite válida para ϑ_i 20 °C e $\vartheta_{F,max}$ 29 °C ou ϑ_i 24 °C e $\vartheta_{F,max}$ 33 °C

²⁾ Curva limite válida para ϑ_i 20 °C e $\vartheta_{F,max}$ 35 °C

Uponor Comfort Pipe PLUS de 17 x 2,0 mm com camada de distribuição de carga de betonilha (su = 45 mm com $\lambda_u = 1,2 \text{ W/mK}$)

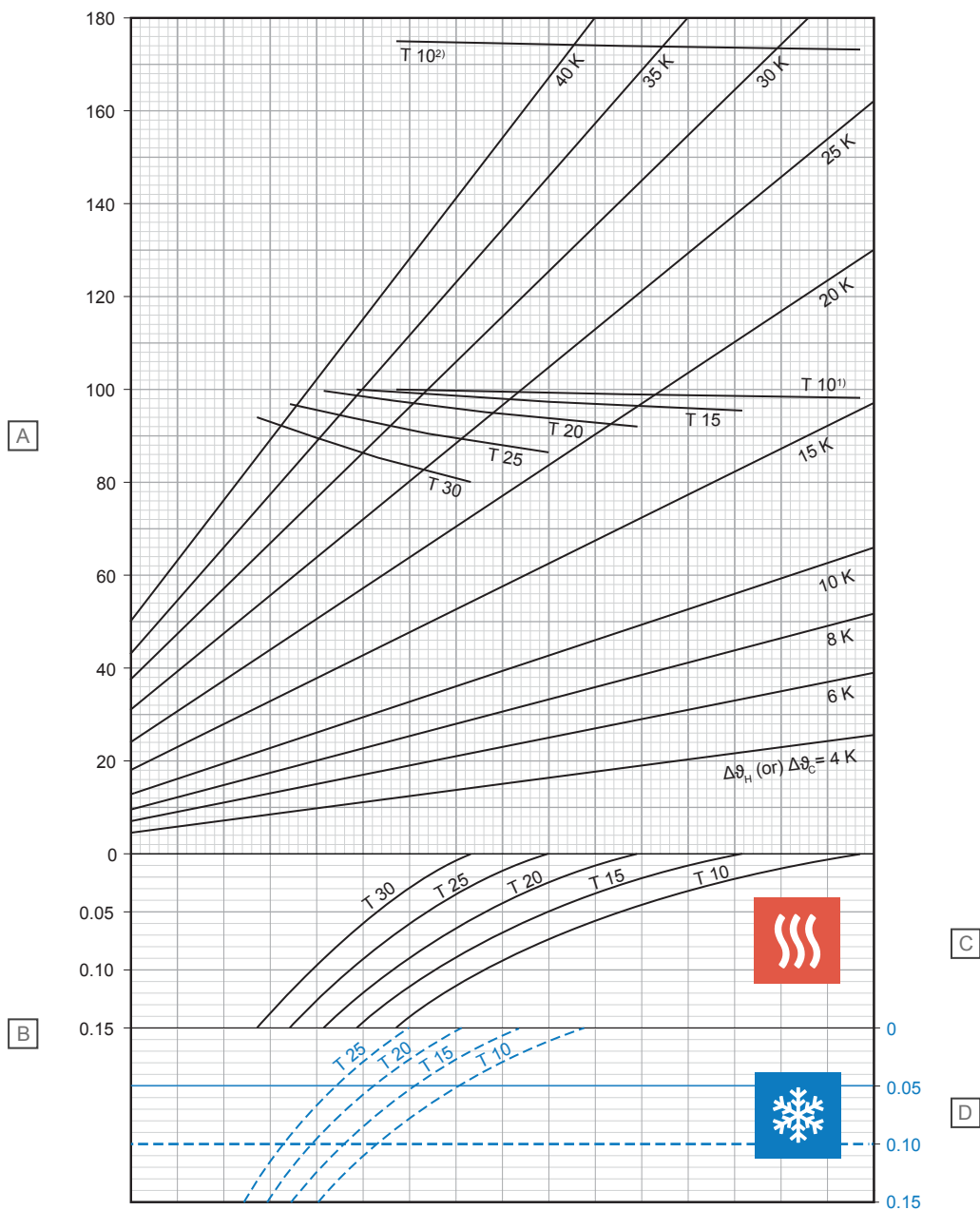

Item	Unidade	Descrição
A	W/m ²	Potência térmica específica de aquecimento ou refrigeração [q_H or q_C]
B	m ² K/W	Resistência térmica [$R_{\lambda,B}$]

C - Aquecimento

T (cm)	q_H (W/m ²)	$\Delta\theta_{H,N}$ (K)
10	98,3	15,5
15	95,6	17,5
20	92,2	19,4
25	86,6	21,0
30	80,4	22,4

D - Arrefecimento

T (cm)	q_C (W/m ²)	$\Delta\theta_{C,N}$ (K)
10	35,4	8
15	31,6	8
20	28,3	8
25	25,3	8

¹⁾ Curva limite válida para ϑ_i 20 °C e $\vartheta_{F,max}$ 29 °C ou ϑ_i 24 °C e $\vartheta_{F,max}$ 33 °C

²⁾ Curva limite válida para ϑ_i 20 °C e $\vartheta_{F,max}$ 35 °C

Uponor Comfort Pipe PLUS de 17 x 2,0 mm com camada de distribuição de carga de betonilha (su = 65 mm com $\lambda_u = 1,2 \text{ W/mK}$)

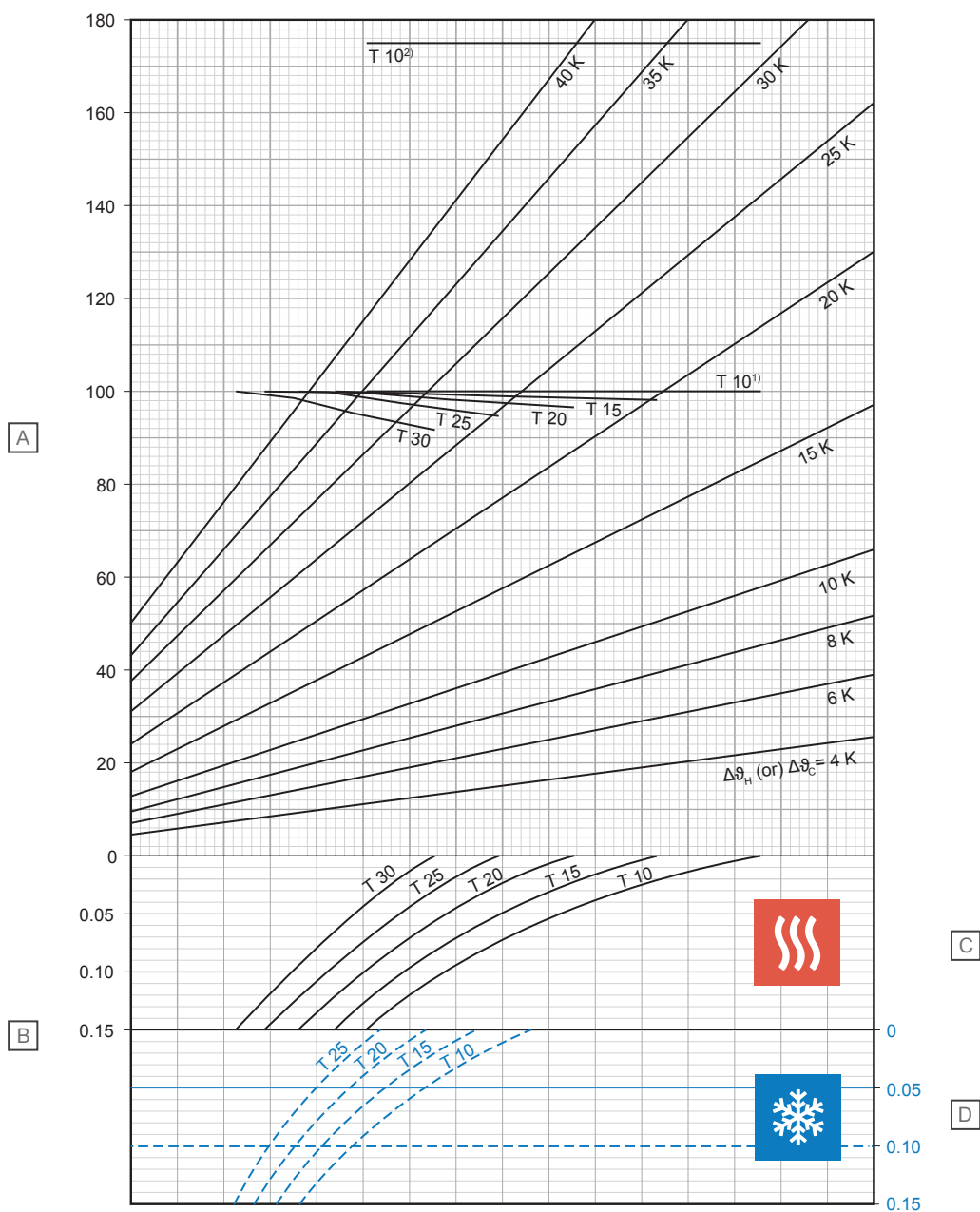

Item	Unidade	Descrição
A	W/m ²	Potência térmica específica de aquecimento ou refrigeração [q_H or q_C]
B	m ² K/W	Resistência térmica [$R_{\lambda,B}$]

C - Aquecimento

T (cm)	q_H (W/m ²)	$\Delta\theta_{H,N}$ (K)
10	100,0	17,8
15	98,3	20,0
20	96,8	22,4
25	95,0	25,0
30	91,9	27,6

D - Arrefecimento

T (cm)	q_C (W/m ²)	$\Delta\theta_{C,N}$ (K)
10	32,5	8
15	29,3	8
20	26,4	8
25	23,8	8

¹) Curva limite válida para ϑ_i 20 °C e $\vartheta_{F,max}$ 29 °C ou ϑ_i 24 °C e $\vartheta_{F,max}$ 33 °C

²) Curva limite válida para ϑ_i 20 °C e $\vartheta_{F,max}$ 35 °C

D10000260

Uponor Comfort Pipe PLUS de 17 x 2,0 mm com camada de distribuição de carga de betonilha (su = 75 mm com $\lambda_u = 1,2 \text{ W/mK}$)

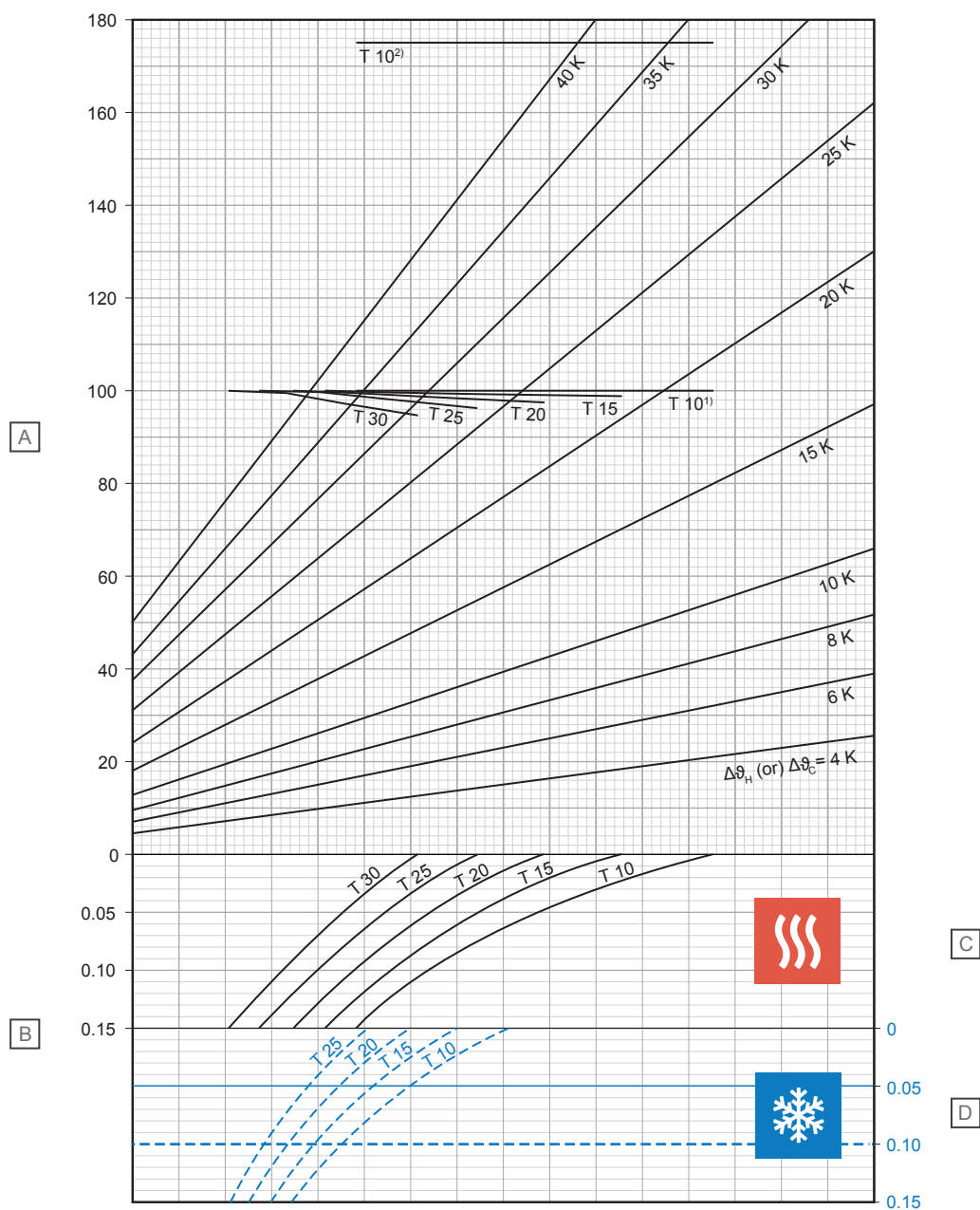

D10000261

Item	Unidade	Descrição
A	W/m ²	Potência térmica específica de aquecimento ou refrigeração [q_H or q_C]
B	m ² K/W	Resistência térmica [$R_{\lambda,B}$]

C - Aquecimento

T (cm)	q_H (W/m ²)	$\Delta\theta_{H,N}$ (K)
10	100,0	18,8
15	99,0	21,2
20	97,7	23,7
25	96,5	26,5
30	94,9	29,5

D - Arrefecimento

T (cm)	q_C (W/m ²)	$\Delta\theta_{C,N}$ (K)
10	31,1	8
15	28,1	8
20	25,4	8
25	23,0	8

¹⁾ Curva limite válida para ϑ_i 20 °C e $\vartheta_{F,max}$ 29 °C ou ϑ_i 24 °C e $\vartheta_{F,max}$ 33 °C

²⁾ Curva limite válida para ϑ_i 20 °C e $\vartheta_{F,max}$ 35 °C

Uponor MLCP RED de 14 x 1,6 mm com camada de distribuição de carga de betonilha (su = 35 mm with $\lambda_u = 1,2 \text{ W/mK}$)

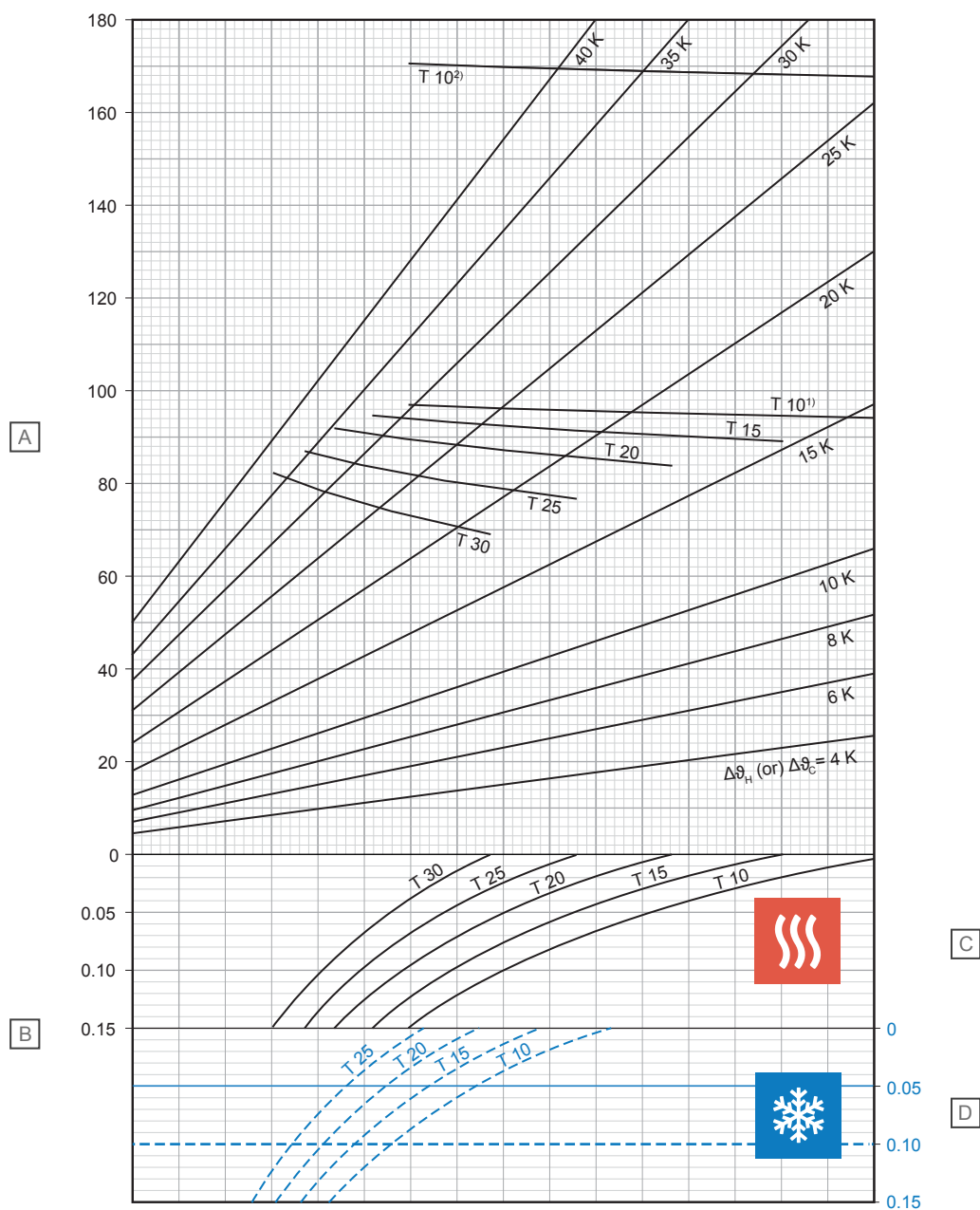

Item	Unidade	Descrição
A	W/m ²	Potência térmica específica de aquecimento ou refrigeração [q_H or q_C]
B	m ² K/W	Resistência térmica [$R_{\lambda,B}$]

C - Aquecimento

T (cm)	q_H (W/m ²)	$\Delta\theta_{H,N}$ (K)
10	94,2	13,9
15	89,2	15,3
20	83,8	16,6
25	76,6	17,5
30	68,9	18,3

D - Arrefecimento

T (cm)	q_C (W/m ²)	$\Delta\theta_{C,N}$ (K)
10	37,1	8
15	33,1	8
20	29,6	8
25	26,4	8

¹⁾ Curva limite válida para ϑ_i 20 °C e $\vartheta_{F,max}$ 29 °C ou ϑ_i 24 °C e $\vartheta_{F,max}$ 33 °C

²⁾ Curva limite válida para ϑ_i 20 °C e $\vartheta_{F,max}$ 35 °C

Uponor MLCP RED de 14 x 1,6 mm com camada de distribuição de carga de betonilha (su = 45 mm with $\lambda_u = 1,2 \text{ W/mK}$)

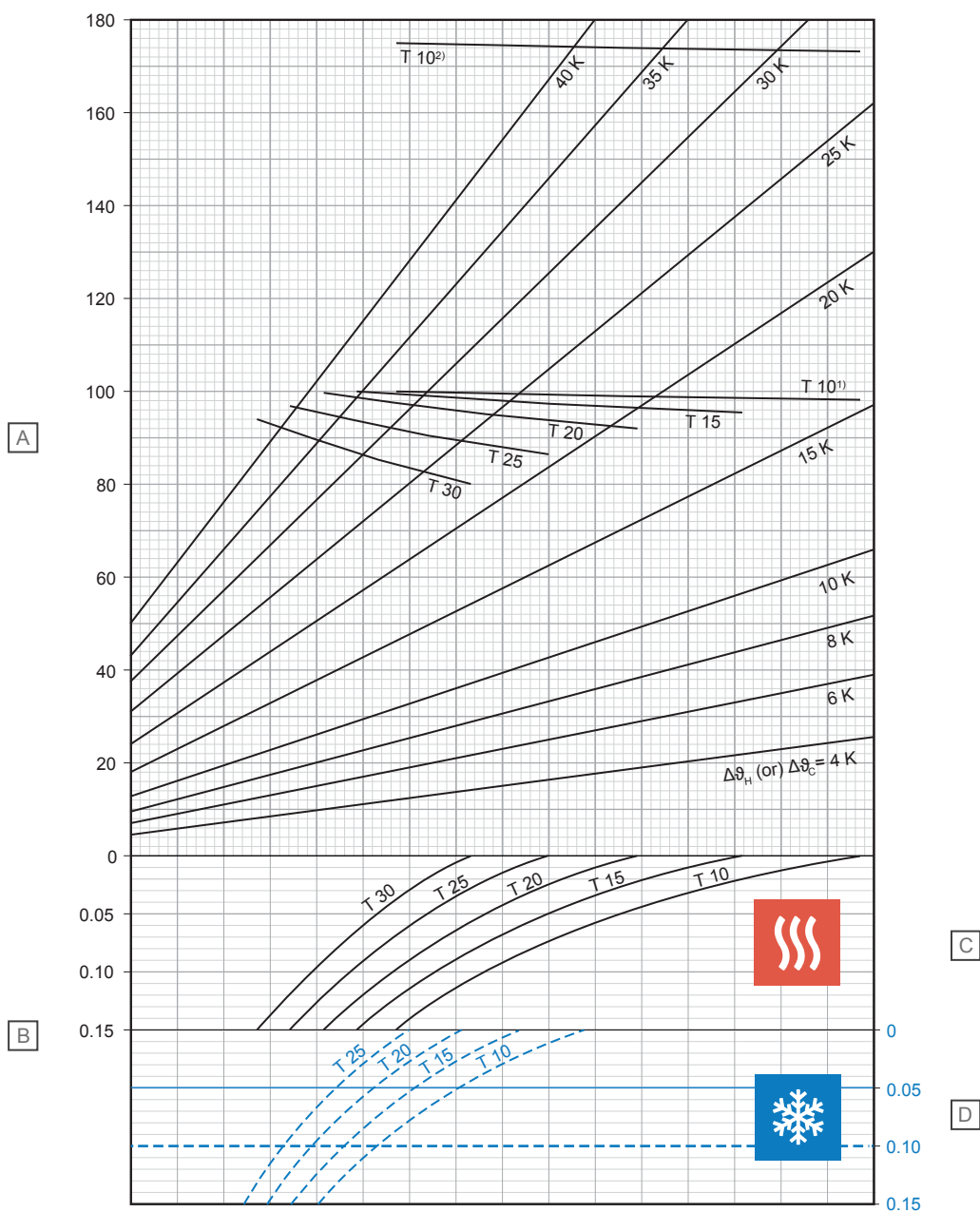

Item	Unidade	Descrição
A	W/m ²	Potência térmica específica de aquecimento ou refrigeração [q_H or q_C]
B	m ² K/W	Resistência térmica [$R_{A,B}$]

C - Aquecimento

T (cm)	q_H (W/m ²)	$\Delta\theta_{H,N}$ (K)
10	98,3	15,4
15	95,6	17,2
20	92,1	19,1
25	86,4	20,6
30	80,1	22,0

D - Arrefecimento

T (cm)	q_C (W/m ²)	$\Delta\theta_{C,N}$ (K)
10	35,6	8
15	31,9	8
20	28,6	8
25	25,6	8

¹) Curva limite válida para ϑ_i 20 °C e $\vartheta_{F,max}$ 29 °C ou ϑ_i 24 °C e $\vartheta_{F,max}$ 33 °C

²) Curva limite válida para ϑ_i 20 °C e $\vartheta_{F,max}$ 35 °C

D10000251

Uponor MLCP RED de 14 x 1,6 mm com camada de distribuição de carga de betonilha (su = 65 mm with $\lambda_u = 1,2 \text{ W/mK}$)

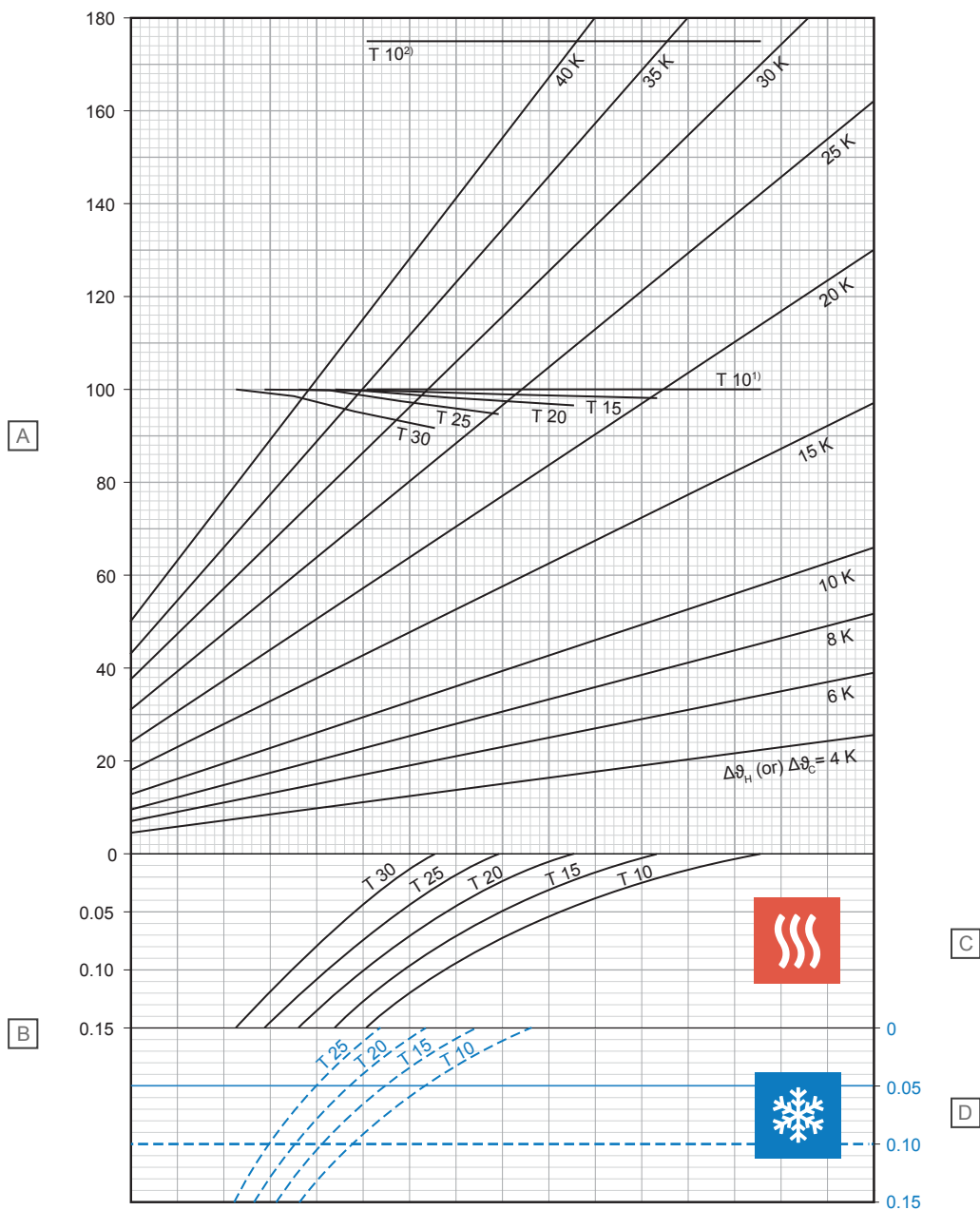

Item	Unidade	Descrição
A	W/m ²	Potência térmica específica de aquecimento ou refrigeração [q_H or q_C]
B	m ² K/W	Resistência térmica [$R_{\lambda,B}$]

C - Aquecimento

T (cm)	q_H (W/m ²)	$\Delta\vartheta_{H,N}$ (K)
10	100,0	17,6
15	98,3	19,8
20	96,7	22,1
25	94,9	24,7
30	91,7	27,1

D - Arrefecimento

T (cm)	q_C (W/m ²)	$\Delta\vartheta_{C,N}$ (K)
10	32,7	8
15	29,4	8
20	26,6	8
25	24,0	8

¹) Curva limite válida para ϑ_i 20 °C e $\vartheta_{F,max}$ 29 °C ou ϑ_i 24 °C e $\vartheta_{F,max}$ 33 °C

²) Curva limite válida para ϑ_i 20 °C e $\vartheta_{F,max}$ 35 °C

Uponor MLCP RED de 14 x 1,6 mm com camada de distribuição de carga de betonilha (su = 75 mm with $\lambda_u = 1,2 \text{ W/mK}$)

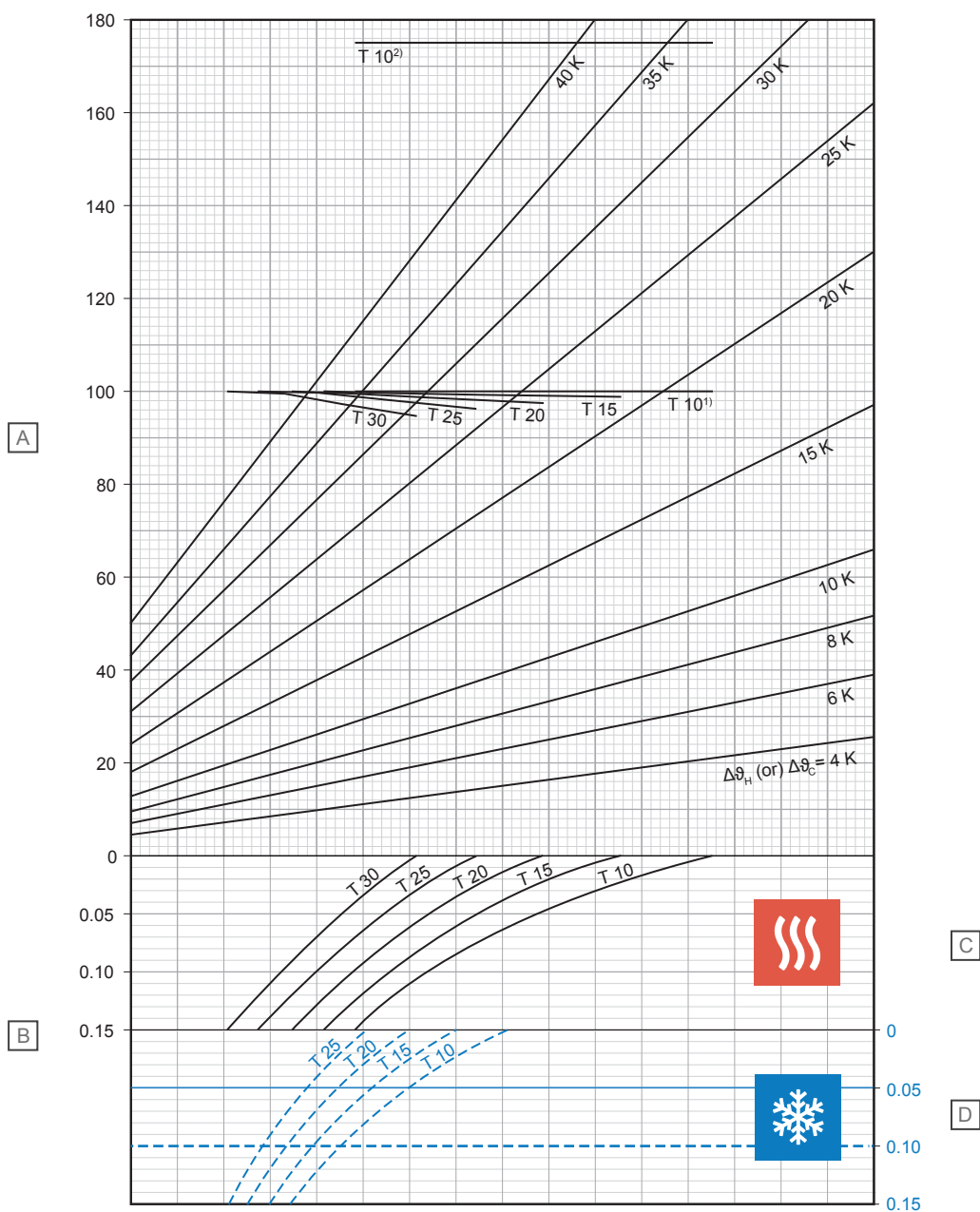

Item	Unidade	Descrição
A	W/m ²	Potência térmica específica de aquecimento ou refrigeração [q_H or q_C]
B	m ² K/W	Resistência térmica [$R_{A,B}$]

C - Aquecimento

T (cm)	q_H (W/m ²)	$\Delta\theta_{H,N}$ (K)
10	100,0	18,7
15	99,0	21,0
20	97,6	23,5
25	96,4	26,2
30	94,8	29,1

D - Arrefecimento

T (cm)	q_C (W/m ²)	$\Delta\theta_{C,N}$ (K)
10	31,2	8
15	28,3	8
20	25,6	8
25	23,2	8

¹⁾ Curva limite válida para ϑ_i 20 °C e $\vartheta_{F,max}$ 29 °C ou ϑ_i 24 °C e $\vartheta_{F,max}$ 33 °C

²⁾ Curva limite válida para ϑ_i 20 °C e $\vartheta_{F,max}$ 35 °C

D10000253

Uponor MLCP RED de 16 x 2,0 mm com camada de distribuição de carga de betonilha (su = 35 mm with $\lambda_u = 1,2 \text{ W/mK}$)

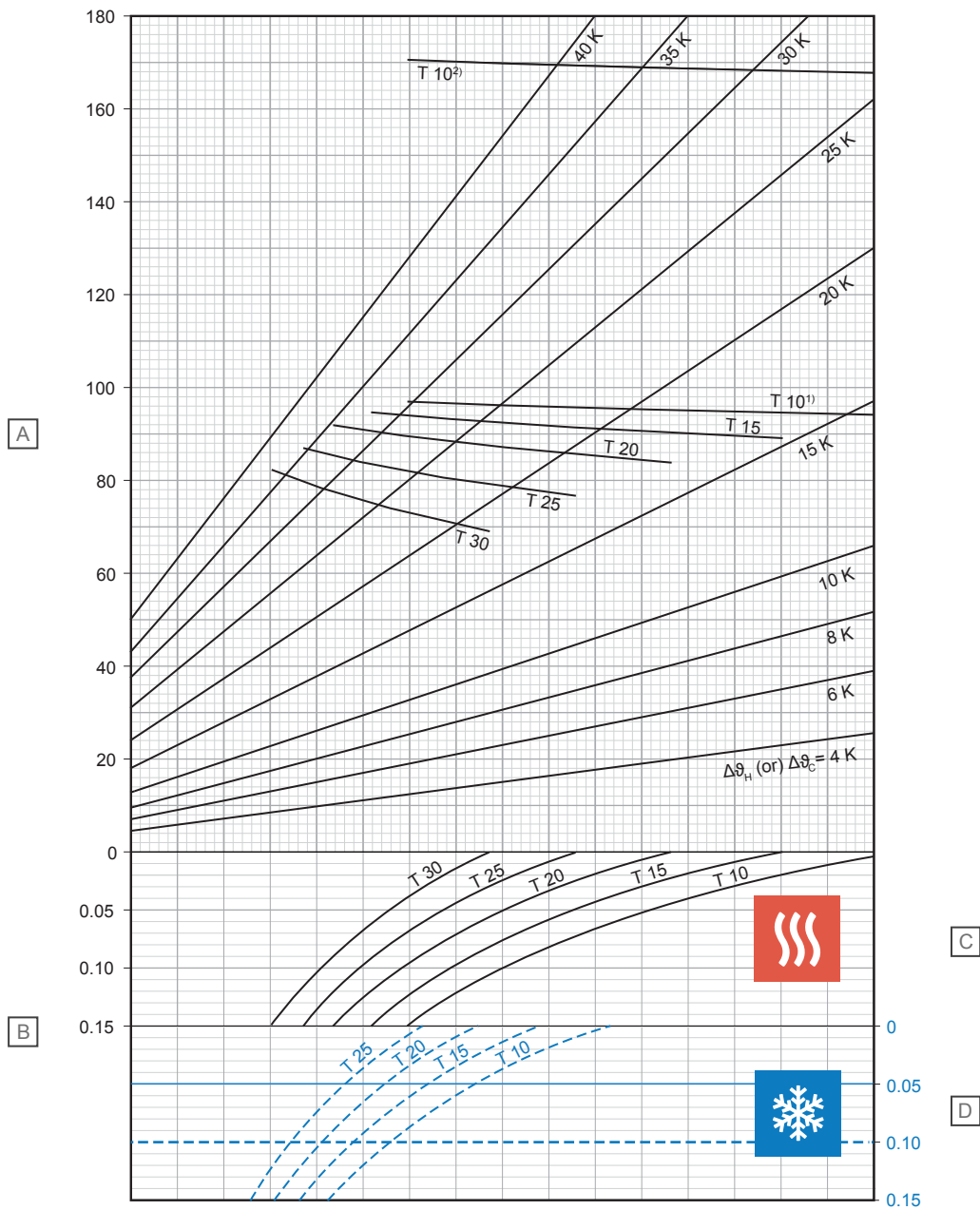

Item	Unidade	Descrição
A	W/m ²	Potência térmica específica de aquecimento ou refrigeração [q_H or q_C]
B	m ² K/W	Resistência térmica [$R_{\lambda,B}$]

C - Aquecimento

T (cm)	q_H (W/m ²)	$\Delta\vartheta_{H,N}$ (K)
10	94,2	14,0
15	89,2	15,4
20	83,8	16,8
25	76,6	17,8
30	69,0	18,5

D - Arrefecimento

T (cm)	q_C (W/m ²)	$\Delta\vartheta_{C,N}$ (K)
10	37,0	8
15	32,9	8
20	29,4	8
25	26,2	8

¹⁾ Curva limite válida para ϑ_i 20 °C e $\vartheta_{F,max}$ 29 °C ou ϑ_i 24 °C e $\vartheta_{F,max}$ 33 °C

²⁾ Curva limite válida para ϑ_i 20 °C e $\vartheta_{F,max}$ 35 °C

Uponor MLCP RED de 16 x 2,0 mm com camada de distribuição de carga de betonilha (su = 45 mm with $\lambda_u = 1,2 \text{ W/mK}$)

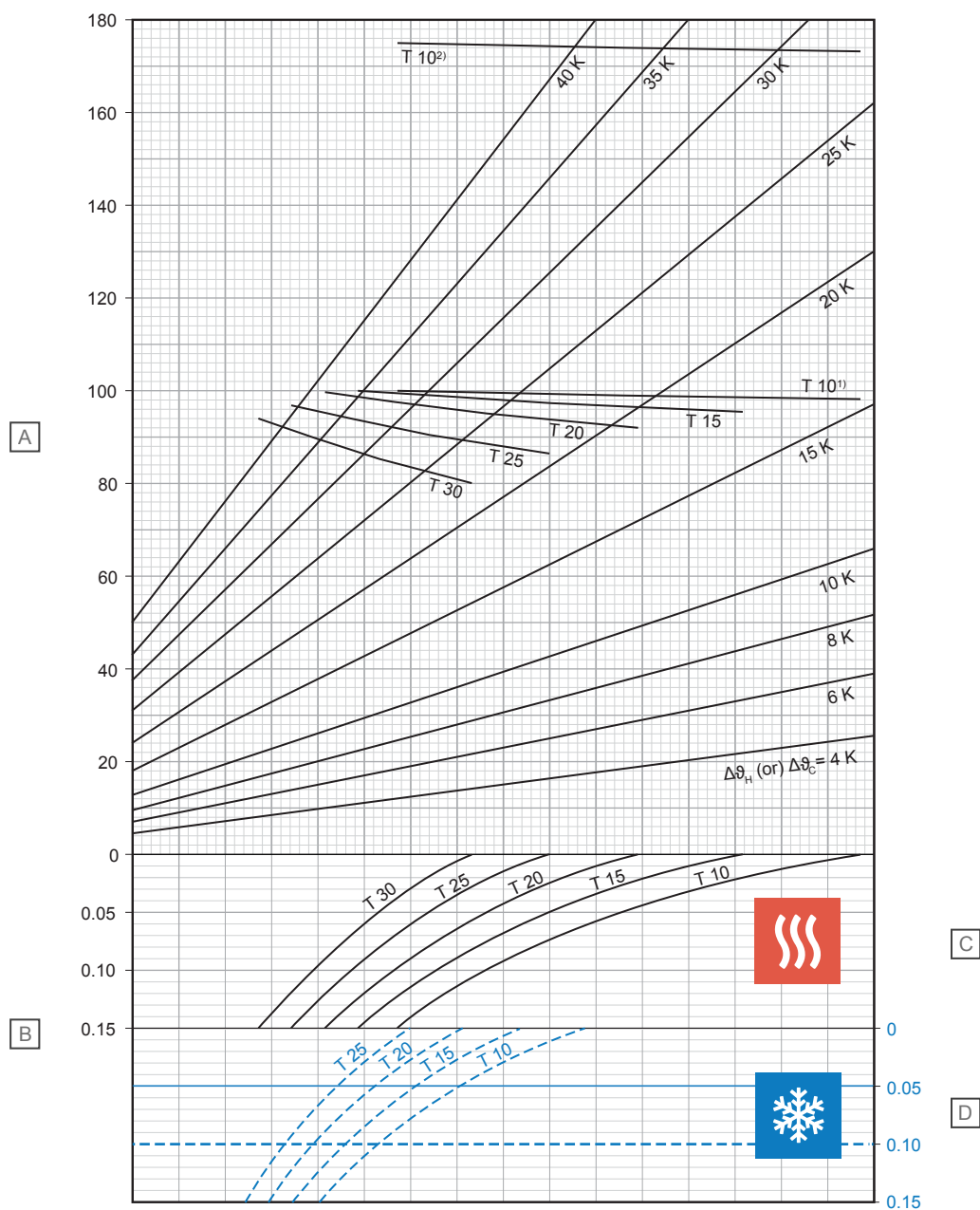

D10000255

Item	Unidade	Descrição
A	W/m ²	Potência térmica específica de aquecimento ou refrigeração [q_H or q_C]
B	m ² K/W	Resistência térmica [$R_{\lambda,B}$]

C - Aquecimento

T (cm)	q_H (W/m ²)	$\Delta\theta_{H,N}$ (K)
10	98,3	15,5
15	95,6	17,4
20	92,2	19,3
25	86,6	20,9
30	80,3	22,3

D - Arrefecimento

T (cm)	q_C (W/m ²)	$\Delta\theta_{C,N}$ (K)
10	35,5	8
15	31,7	8
20	28,4	8
25	25,4	8

¹⁾ Curva limite válida para ϑ_i 20 °C e $\vartheta_{F,max}$ 29 °C ou ϑ_i 24 °C e $\vartheta_{F,max}$ 33 °C

²⁾ Curva limite válida para ϑ_i 20 °C e $\vartheta_{F,max}$ 35 °C

Uponor MLCP RED de 16 x 2,0 mm com camada de distribuição de carga de betonilha (su = 65 mm with $\lambda_u = 1,2 \text{ W/mK}$)

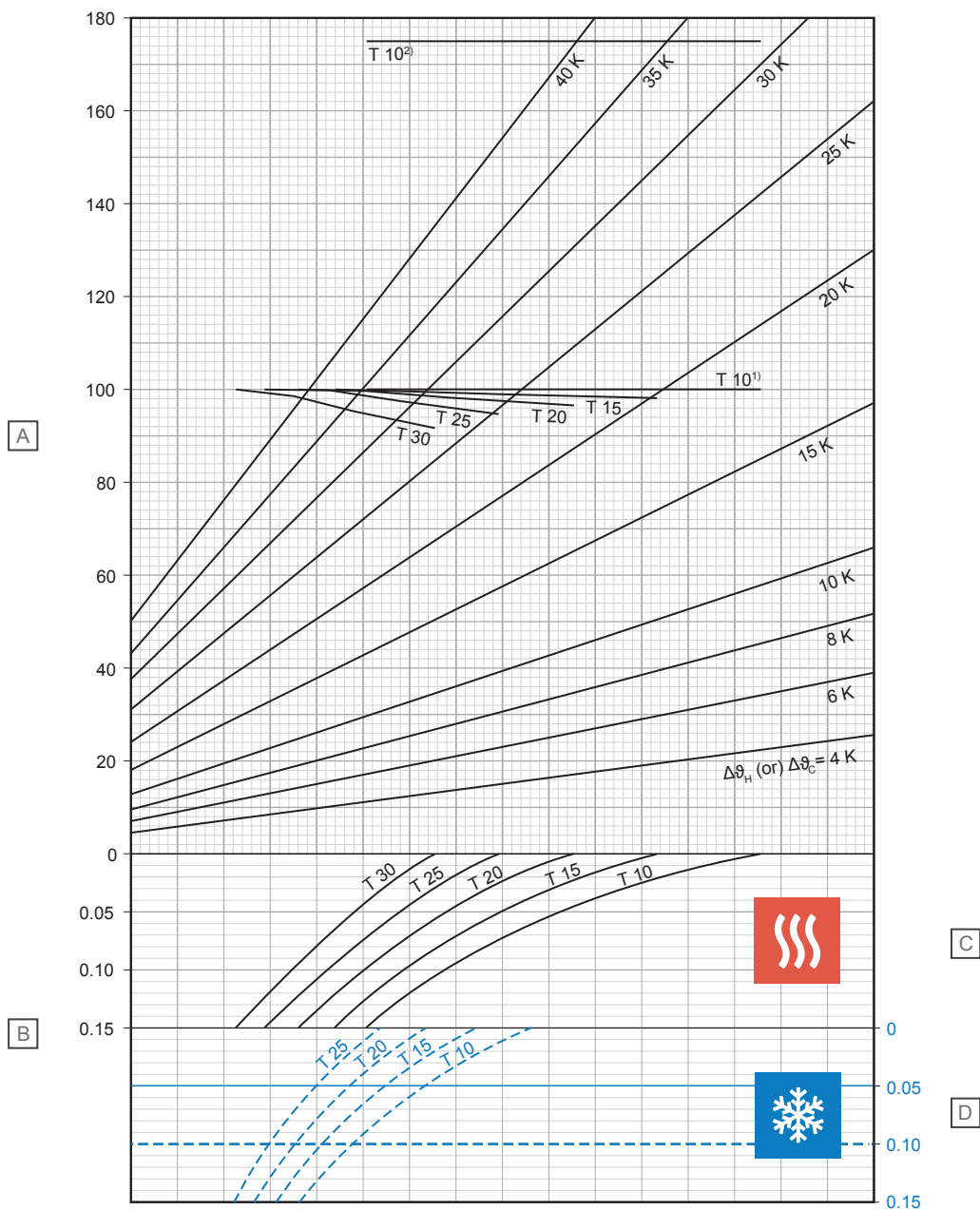

Item	Unidade	Descrição
A	W/m ²	Potência térmica específica de aquecimento ou refrigeração [q_H or q_C]
B	m ² K/W	Resistência térmica [$R_{\lambda,B}$]

C - Aquecimento

T (cm)	q_H (W/m ²)	$\Delta\theta_{H,N}$ (K)
10	100,0	17,7
15	98,3	19,9
20	96,7	22,3
25	95,0	24,9
30	91,9	27,4

D - Arrefecimento

T (cm)	q_C (W/m ²)	$\Delta\theta_{C,N}$ (K)
10	32,6	8
15	29,3	8
20	26,4	8
25	23,8	8

¹) Curva limite válida para ϑ_i 20 °C e $\vartheta_{F,max}$ 29 °C ou ϑ_i 24 °C e $\vartheta_{F,max}$ 33 °C

²) Curva limite válida para ϑ_i 20 °C e $\vartheta_{F,max}$ 35 °C

Uponor MLCP RED de 16 x 2,0 mm com camada de distribuição de carga de betonilha (su = 75 mm with $\lambda_u = 1,2 \text{ W/mK}$)

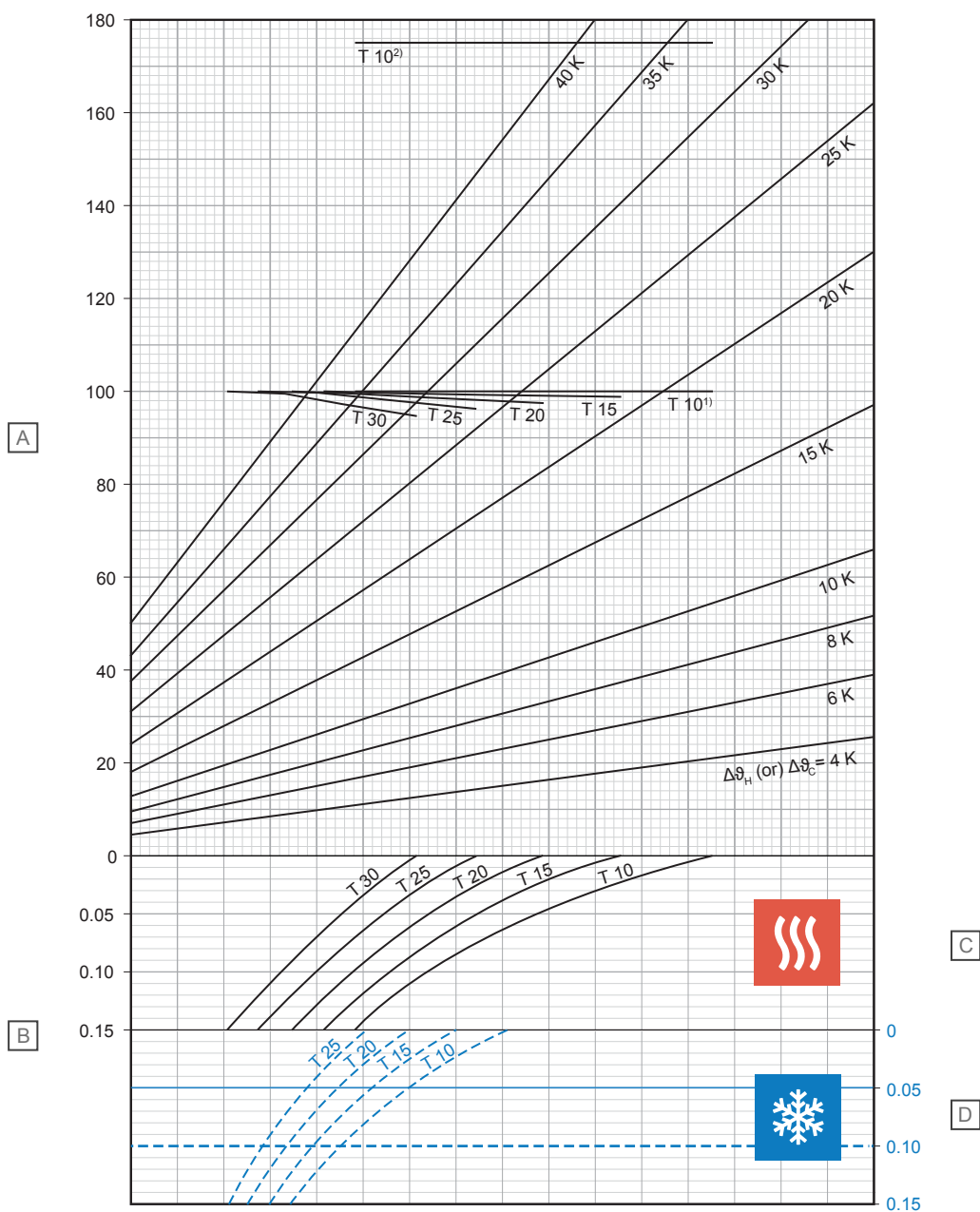

Item	Unidade	Descrição
A	W/m ²	Potência térmica específica de aquecimento ou refrigeração [q_H or q_C]
B	m ² K/W	Resistência térmica [$R_{\lambda,B}$]

C - Aquecimento

T (cm)	q_H (W/m ²)	$\Delta\theta_{H,N}$ (K)
10	100,0	18,8
15	99,0	21,1
20	97,7	23,6
25	96,5	26,4
30	94,9	29,4

D - Arrefecimento

T (cm)	q_C (W/m ²)	$\Delta\theta_{C,N}$ (K)
10	31,2	8
15	28,2	8
20	25,5	8
25	23,1	8

¹⁾ Curva limite válida para ϑ_i 20 °C e $\vartheta_{F,max}$ 29 °C ou ϑ_i 24 °C e $\vartheta_{F,max}$ 33 °C

²⁾ Curva limite válida para ϑ_i 20 °C e $\vartheta_{F,max}$ 35 °C

D10000257

2.3 Diagramas de perdas de pressão

Uponor Comfort Pipe PLUS

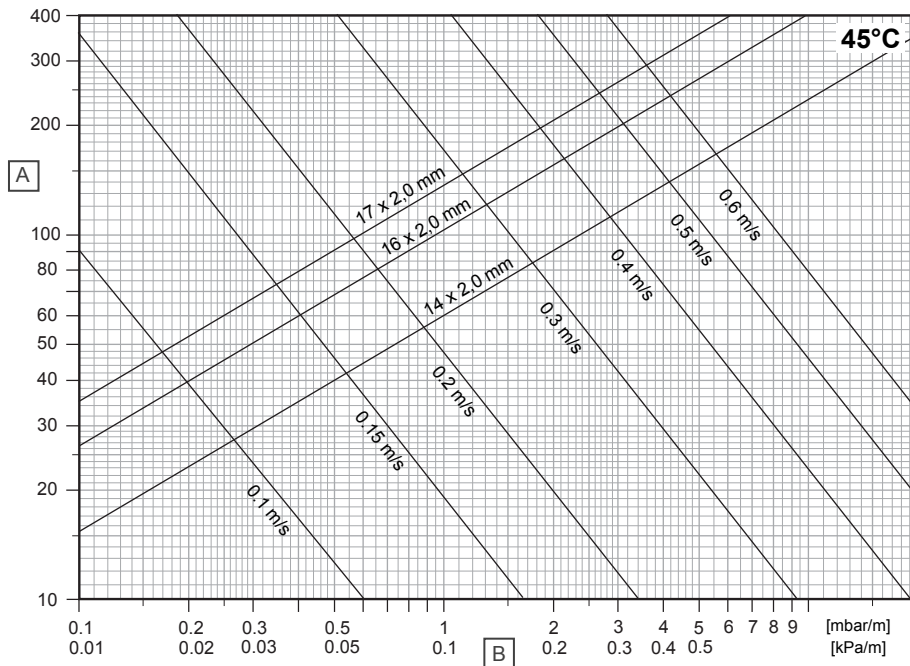

D10000245

Item	Unidade	Descrição
A	kg/h	Caudal mássico
B	R	Gradiente de pressão

Uponor MLCP RED

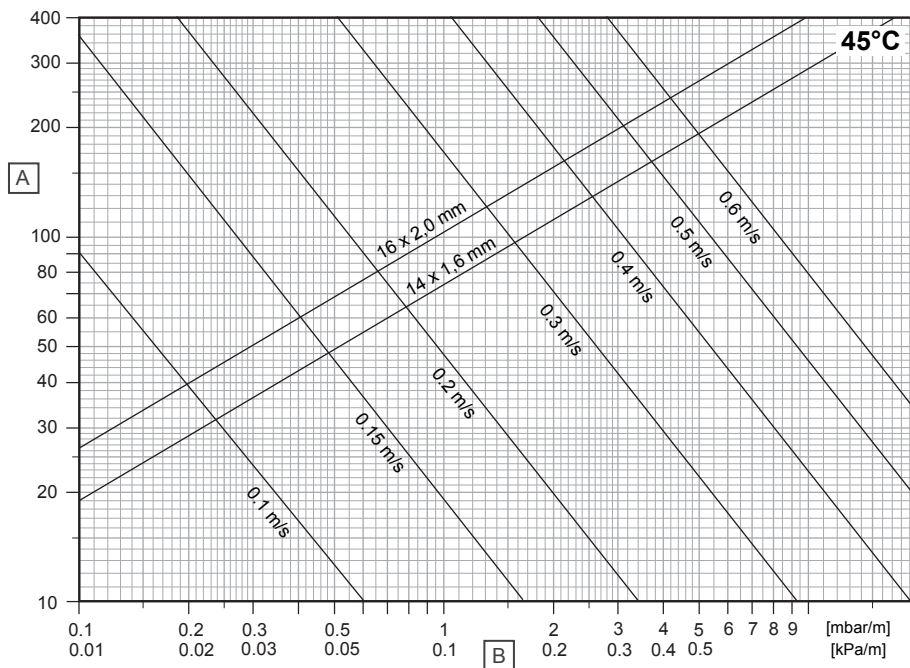

D10000286

Item	Unidade	Descrição
A	kg/h	Caudal mássico
B	R	Gradiente de pressão

3 Instalação

3.1 Processo de instalação



NOTA!

A instalação deve ser efetuada por uma pessoa qualificado de acordo com as normas e os regulamentos locais.

Como orientação, leia e siga sempre as instruções fornecidas no respetivo manual de instalação da Uponor.

1. Instalação de fitas perimetrais

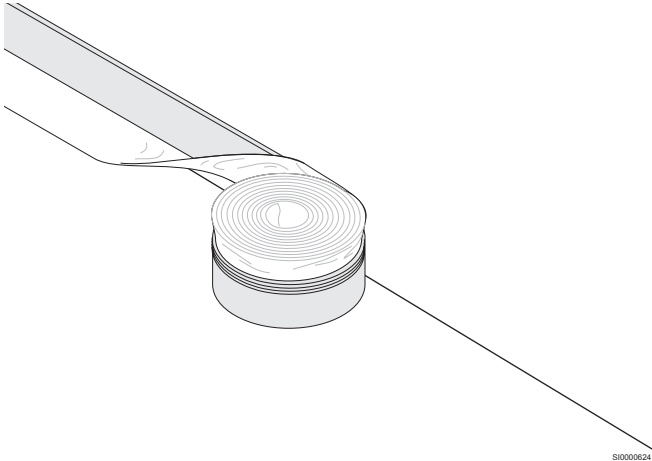

2. Instalação do painel

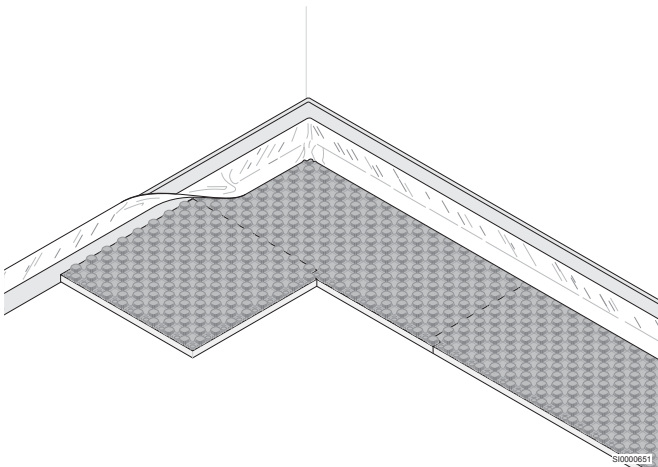

3. Instalação do tubo

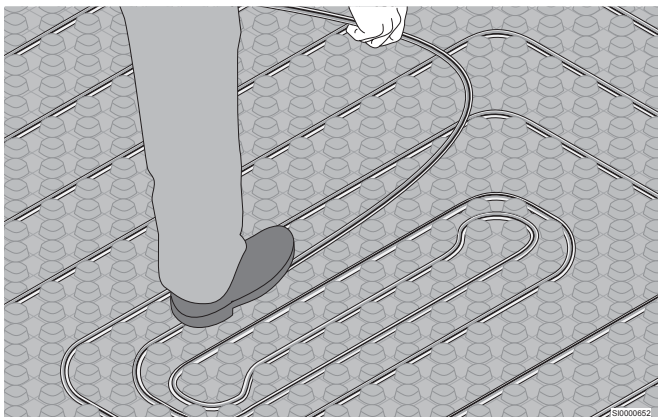

4. Tubos de ligação ao coletor

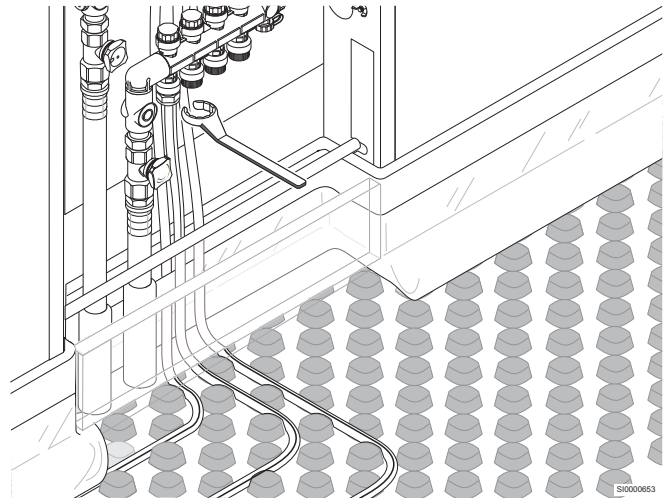

4 Características técnicas

4.1 Especificações técnicas

Painel com saliências Uponor Tecto

Descrição	Valor	Valor
Nome do produto	ND 30-2	ND 11
Material	EPS, PS	EPS, PS
Carga viva máxima	5,0 kN/m ²	30,0 kN/m ²
Resistência térmica	0,75 m ² K/W	0,275 m ² K/W
Rigidez dinâmica	20 MN/m ³	-
Esforços de compressão	≥ 100 kPa	-
Espaçamento dos tubos	10, 15, 20, 25, 30 cm	10, 15, 20, 25, 30 cm
Altura total	52 mm	33 mm
Tipo de sistema	Sistema húmido	Sistema húmido
Camada de distribuição de carga	Betonilha de cimento ou betonilha de anidrite	Betonilha de cimento ou betonilha de anidrite
Volume da argamassa entre saliências	aprox. 18,5 l/m ²	aprox. 18,5 l/m ²

Uponor Comfort Pipe PLUS

	Valor	Valor	Valor
Designação do tubo	Uponor Comfort Pipe PLUS 14 x 2,0 mm	Uponor Comfort Pipe PLUS 16 x 2,0 mm	Uponor Comfort Pipe PLUS 17 x 2,0 mm
Dimensões do tubo	14 x 2,0 mm	16 x 2,0 mm	17 x 2,0 mm
Comprimento do tubo	120; 240; 640; 960 m	120; 240; 640 m	120; 240; 480; 640 m
Material	PE-Xa, tubo de cinco camadas	PE-Xa, tubo de cinco camadas	PE-Xa, tubo de cinco camadas
Cor	Branco com duas riscas longitudinais azuis	Branco com duas riscas longitudinais azuis	Branco com duas riscas longitudinais azuis
Fabrico	Consultar a norma EN ISO 15875	Consultar a norma EN ISO 15875	Consultar a norma EN ISO 15875
Certificados	KOMO, DIN CERTCO	KOMO, DIN CERTCO	KOMO, DIN CERTCO
Área de aplicação	Classe 4 + 5/6 bar (EN ISO 15875)	Classe 4 + 5/6 bar (EN ISO 15875)	Classe 4 + 5/6 bar (EN ISO 15875)
Temperatura máx. de funcionamento	90 °C (EN ISO 15875)	90 °C (EN ISO 15875)	90 °C (EN ISO 15875)
Pressão máx. de funcionamento	6 bar a 70° C	6 bar a 70° C	6 bar a 70° C
Juntas de tubos	Ligação roscada Uponor Uponor Q&E tecnologia	Ligação roscada Uponor Uponor Q&E tecnologia	Ligação roscada Uponor Uponor Q&E tecnologia
Peso	0,078 kg/m	0,091 kg/m	0,115 kg/m
Teor de água	0,077 l/m	0,11 l/m	0,13 l/m
Estanquidade ao oxigénio	Consultar as normas ISO 17455; DIN 4726	Consultar as normas ISO 17455; DIN 4726	Consultar as normas ISO 17455; DIN 4726
Densidade	0,934 g/cm ³	0,934 g/cm ³	0,934 g/cm ³
Classe de material	Classe B2 e classe E, DIN 4102/EN 13501	Classe B2 e classe E, DIN 4102/EN 13501	Classe B2 e classe E, DIN 4102/EN 13501
Raio mín. de flexão	8 x D; dobragem livre (112 mm) 5 x D; dobragem assistida (70 mm)	8 x D; dobragem livre (128 mm) 5 x D; dobragem assistida (80 mm)	8 x D; dobragem livre (136 mm) 5 x D; dobragem assistida (85 mm)
Rugosidade da tubagem	0,007 mm	0,007 mm	0,007 mm
Temperatura de instalação ideal	≥ 0 °C	≥ 0 °C	≥ 0 °C
Proteção UV	Cartão opaco (armazena as quantidades restantes na caixa de cartão)	Cartão opaco (armazena as quantidades restantes na caixa de cartão)	Cartão opaco (armazena as quantidades restantes na caixa de cartão)

Uponor MLCP RED

Descrição	Valor	Valor
Designação do tubo	Uponor MLCP RED 14 x 1,6 mm	Uponor MLCP RED 16 x 2,0 mm
Dimensões do tubo	14 x 1,6 mm	16 x 2,0 mm
Comprimento do tubo	240; 480 m	240; 480 m
Material	Tubagem multicamadas (PE-RT – alumínio – PE-RT), controlado pelo SKZ (Centro de plásticos do sul da Alemanha); quanto à estanquidade ao oxigénio consulte a norma DIN 4726.	Tubagem multicamadas (PE-RT – alumínio – PE-RT), controlado pelo SKZ (Centro de plásticos do sul da Alemanha); quanto à estanquidade ao oxigénio consulte a norma DIN 4726.
Cor	Vermelho	Vermelho
Fabrico	Consultar a norma EN ISO 21003	Consultar a norma EN ISO 21003
Certificados	KOMO, DIN CERTCO	KOMO, DIN CERTCO
Área de aplicação	Classe 4/5 (ISO 10508)	Classe 4/5 (ISO 10508)
Temperatura máx. de funcionamento	60 °C	60 °C
Pressão máx. de funcionamento	4 bar	4 bar
Juntas de tubos	Ligação roscada Uponor Uponor Q&E tecnologia	Ligação roscada Uponor Uponor Q&E tecnologia
Peso	0,076 kg/m	0,117 kg/m
Volume de água	0,091 l/m	0,113 l/m
Estanquidade ao oxigénio	Consultar as normas ISO 17455; DIN 4726	Consultar as normas ISO 17455; DIN 4726
Classe de material de construção	Classe B2, consultar a norma DIN 4102	Classe B2, consultar a norma DIN 4102
Raio mín. de flexão	4xd se em dobragem livre (56 mm) 3xd se em dobragem assistida (42 mm)	4xd se em dobragem livre (64 mm) 3xd se em dobragem assistida (48 mm)
Rugosidade da tubagem	0,004 mm	0,004 mm
Melhor temperatura de montagem	≥ 0 °C	≥ 0 °C
Proteção UV	Cartão castanho (armazene as quantidades restantes na caixa de cartão)	Cartão castanho (armazene as quantidades restantes na caixa de cartão)



Uponor Portugal, Lda.

Rua Jardim 170 R/C Esquerdo -
fração B
4405-823 Vilar Paraíso - Vila Nova
de Gaia

1144013 v1_11_2023_PT
Production: Uponor/SKA

Uponor reserva-se o direito de efetuar alterações, sem aviso prévio,
nas especificações dos componentes incorporados em linha com a
sua política de aperfeiçoamento e desenvolvimento contínuos.



www.uponor.com/pt-pt