

**Produktový katalóg 2024**  
**Slovenská republika**

**uponor**



# Obsah

Obsah .....	1
-------------	---

## Uponor MLC – viacvrstvé kompozitné potrubné systémy

### Potrubie

Uponor Uni Pipe PLUS .....	8
Uponor Metallic Pipe PLUS .....	11
Uponor Teck .....	12
Uponor Uni .....	13

### Tvarovky

Uponor S-Press PLUS .....	15
Uponor RS systém .....	40
Uponor Uni-X .....	45
Uponor Uni-C .....	48

Náradie pre prácu s MLC .....	50
-------------------------------	----

## Uponor PE-Xa – flexibilné potrubné systémy

### Potrubie

Uponor Aqua Pipe .....	57
Uponor Radi Pipe .....	58
Uponor Teck .....	60

### Tvarovky

Uponor Q&E .....	61
------------------	----

Náradie pre prácu s PE-Xa .....	72
---------------------------------	----

Uponor Flex-X .....	75
Uponor Uni-X .....	76
Uponor Flex .....	78

## Uponor Decibel – Vnútná kanalizácia

Uponor Decibel .....	84
Uponor HypAir .....	89

## Sálavé vykurovanie a chladenie

### Systémy sálavého vykurovania a chladenia

Uponor Minitec .....	92
Uponor Tecto .....	99
Uponor Nubos .....	105
Uponor Klett .....	109
Uponor Tacker .....	113
Uponor Classic .....	118
Uponor Siccus Mini .....	121
Uponor Siccus 14 .....	127
Uponor Renovis .....	131
Uponor Teporis .....	137

Uponor Thermatop M a S .....	141
Uponor Fix .....	145
Uponor Contec ON .....	152
Uponor Contec .....	156
Uponor Magna .....	160
Uponor Meltaway .....	170

### Príslušenstvo

Uponor Multi .....	173
--------------------	-----

### Rozdeľovače

Uponor Vario C, S .....	175
Uponor Vario PLUS .....	178
Uponor Vario M .....	185
Uponor Vario .....	191

### Zónová regulácia teploty

Uponor Smatrix Wave Pulse .....	199
Uponor Smatrix Base Pulse .....	208
Uponor Smatrix Base PRO .....	217
Uponor Smatrix Base .....	221
Uponor Space .....	225
Uponor Smatrix Move .....	228
Uponor Fluvia .....	231

## Bytové výmenníkové stanice

Uponor Combi port a Aqua port .....	239
-------------------------------------	-----

## Predizolovaný potrubný systém

Uponor Ecoflex VIP Thermo .....	253
Uponor Ecoflex Thermo .....	255
Uponor Ecoflex VIP Aqua .....	257
Uponor Ecoflex Aqua .....	258
Uponor Ecoflex Quattro .....	259
Uponor Ecoflex Supra .....	260
Uponor Ecoflex Supra PLUS .....	261
Uponor Wipex .....	263
Uponor Q&E .....	268
Uponor Ecoflex .....	271

## Náradie

Rezanie a príprava .....	278
Lisovanie .....	281
Expandovanie .....	285

**Uponor**

**Uponor MLC**  
– viacvrstvové kompozitné  
potrubné systémy



# Pri lisovaní MLC od firmy UPONOR nemusíte do dim. 32 mm kalibrovat'

Vďaka inovatívnej konštrukcii rúrky a tvaroviek nie je potrebné zrážať hrany na rúrkach pri dimenziách 16-32 pred zalisovaním:

- Uponor mosadzné tvarovky 16-32 mm
- Uponor PPSU tvarovky 16-32 mm
- Uponor kompresné adaptéry od 16-25 mm

Výhody pre inštalatéra:

- Výrazne rýchlejšia inštalácia (až o 30 %)
- Vylúčenie rizika výskytu chýb poškodením tesniaceho O-krúžku
- Menej náradia (bez kalibrátorov)
- Odkúšaná bezpečnosť Uponor tvaroviek

## Zabudnite na kalibráciu Stačí ak zalisujete!

### Krok 1: Odrezať



### Krok 2: Kalibrovat'

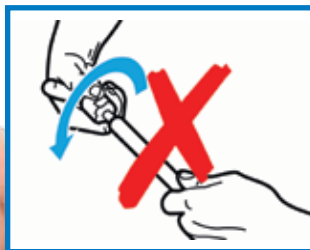

### Krok 3: Nasunúť tvarovku

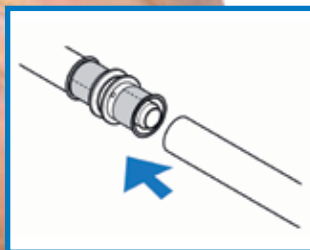

### Krok 4: Zalisovať

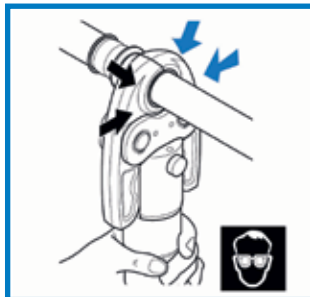

Uponor MLC Systém ušetrí celý  
jeden Váš pracovný úkon, t. j. až

# 30%

Vášho vzácneho času!



# Farebný indikátor zalisovania UPONOR tvaroviek, ktorý po zalisovaní odpadne

## Uponor S-Press PLUS – Tvarovky-Kombinácie náradí

<p><b>Uponor Lisovacie náradie</b></p>	 <p>Ručná lisovačka</p>	 <p>UP 110 (Akku)      UP 75 EL (230 V)</p>	 <p>Mini2 (Akku)</p>
<p><b>Uponor S-Press PLUS tvarovky</b></p>	 <p>Lisovacie čeluste</p>	 <p>UPP1</p>	 <p>Mini KSP0</p>
 <p>S-Press PLUS S-Press PLUS PPSU</p>	<p>16 – 20</p>	<p>16 – 32</p>	<p>16 – 32</p>

## Uponor S-Press PLUS – Montáž



1  
Koniec potrubia nemusí byť vopred odhrotovaný a kalibrovaný. Potrubie Uponor Uni Pipe Plus môžete hneď po odrezaní zasunúť do tvarovky.



2  
Lisovacia čelusť má rovnaké farebné označenie dimenzie ako tvarovka. Objímka z nehrdzavejúcej ocele je tvarovaná tak, aby do nej lisovacia čelusť Uponor presne zapadla.



3  
Po zalisovaní je zreteľne viditeľná deformácia lisovacej objímky z nehrdzavejúcej ocele. Okrem toho je možné fóliu po úspešnom zalisovaní (vizuálna kontrola) ľahko odstrániť.



4  
Nezalisovaný spoj bude tiecť počas tlakovej skúšky už pri tlaku 1 bar. Nezalisovaný spoj hneď zreteľne vidieť na indikačnej fólii.



# Uponor Uni Pipe PLUS

BEZOŠVÉ KOMPOZITNÉ POTRUBIE

**Uponor prináša revolučný produkt  
pre zlepšenie Vašej práce**



Výrazne lepšia ohybnosť – menšie polomery ohybu  
v porovnaní s bežnými plastohliníkovými rúrkami



O 15 % menej materiálu počas inštalácie úsporou kolien



Vyššia efektivita pri montáži – menej potrebného času  
pre inštaláciu

**Uponor**



## Optimálna efektivita práce

- Väčšia flexibilita – výrazne lepšia ohybnosť
- Menej príslušenstva potrebného pre inštaláciu
- Väčšia tuhosť, stabilita a bezpečnosť
- Kratší čas inštalácie
- Nižšie náklady



Preplátované zväranie



Zväranie na tupo

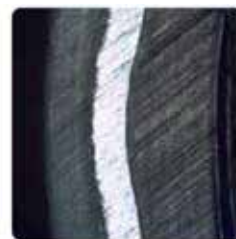

Bezzvarová  
technológia SAC  
(100 % bezpečnosť)

**Uponor Uni Pipe PLUS: špičkový produkt  
pre maximálne uľahčenie práce**

**uponor**

# Uni Pipe PLUS



Uponor Uni Pipe PLUS je jedinečná bezšvová viacvrstvomá kompozitná rúrka, určená na rozvody pitnej vody a vykurovania / chladenia. Jej polomer ohybu je o 40% menší ako majú súčasné viacvrstvomé

kompozitné potrubia: zmeny smeru pri inštalácii možno dosiahnuť ohnutím potrubia, tým sa sníži počet fittingov a čas inštalácie.

## Výhody pre vás

Bezšvová s najvyššou úrovňou bezpečnosti  
Vysoko rozmerová stabilita, malá rozťažnosť  
Zvýšená flexibilita  
100% kyslíková bariéra  
Nízka hmotnosť



## Popis

- Viacvrstvomé kompozitné potrubie s kyslíkovou bariérou (PE-RT - spojivo - bezšvový hliník - spojivo - PE-RT), vyrobené pomocou technológie SACP a OWC.
- Trieda reakcie na oheň E podľa EN 13501-1.
- S koncovými zátkami potrubia ako hygienické tesnenie podľa EN 806.

## Použitie

- Pitná voda: Stály rozsah prevádzkových teplôt od 0 °C do 70 °C pri maximálnom trvalom prevádzkovom tlaku 10 barov. Krátkodobá maximálna teplota je 95 °C po dobu 100 hodín v rámci prevádzkovej životnosti.
- Vykurovanie: Stály rozsah prevádzkových teplôt až 80 °C pri maximálnom trvalom prevádzkovom tlaku 10 barov. Krátkodobá maximálna teplota je 100 °C po dobu 100 hodín v rámci prevádzkovej životnosti.

## Certifikácia

- Schválenia miestnym OM.
- napr.
- DVGW
- AENOR

## Uponor Uni Pipe PLUS biela S

Potrubie v tyčiach

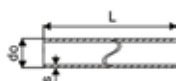

Položka č.	Dimenzia	L do s m mm mm	Bal. 2	Bal. 1	Jedn.	Cena
<b>1060783</b>	16x2,0 3m	3 16 2	75	3	m	<b>4,4</b>
<b>1059572</b>	16x2,0 5m	5 16 2,0	125	5	m	<b>4,4</b>
<b>1060784</b>	20x2,25 3m	3 20 2,25	51	3	m	<b>5,72</b>
<b>1059573</b>	20x2,25 5m	5 20 2,25	85	5	m	<b>5,72</b>
<b>1060785</b>	25x2,5 3m	3 25 2,5	30	3	m	<b>8,1</b>
<b>1059574</b>	25x2,5 5m	5 25 2,5	50	5	m	<b>8,1</b>
<b>1060786</b>	32x3,0 3m	3 32 3	21	3	m	<b>9,7</b>
<b>1059575</b>	32x3,0 5m	5 32 3	35	5	m	<b>9,7</b>

# Uni Pipe PLUS

## Uponor MLC potrubie, biela farba S

Potrubie v tyčiach



Položka č.	Dimenzia	do mm	s mm	Bal. 2	Bal. 1	Jedn.	Cena
<b>1013448</b>	40x4,0 3m	40	4	12	3	m	<b>15,4</b>
<b>1013446</b>	40x4,0 5m	40	4	20	5	m	<b>15,4</b>
<b>1021980</b>	50x4,5 3m	50	4,5	12	3	m	<b>22,47</b>
<b>1013449</b>	50x4,5 5m	50	4,5	20	5	m	<b>22,47</b>
<b>1021981</b>	63x6,0 3m	63	6	9	3	m	<b>33,73</b>
<b>1013451</b>	63x6,0 5m	63	6	15	5	m	<b>33,73</b>
<b>1013453</b>	75x7,5 5m	75	7,5	255	5	m	<b>56,87</b>
<b>1013455</b>	90x8,5 5m	90	8,5	255	5	m	<b>72,73</b>
<b>1013457</b>	110x10,0 5m	110	10	165	5	m	<b>95,87</b>

## Uponor Uni Pipe PLUS biela

- kotúč



Položka č.	Dimenzia	L m	do mm	s mm	Bal. 2	Bal. 1	Jedn.	Cena
<b>1059576</b>	16x2,0 100m	100	16	2,0	2000	100	m	<b>1,57</b>
<b>1059577</b>	16x2,0 200m	200	16	2	2600	200	m	<b>1,57</b>
<b>1059578</b>	16x2,0 500m	500	16	2,0	3500	500	m	<b>1,57</b>
<b>1059579</b>	20x2,25 100m	100	20	2,25	1300	100	m	<b>2,7</b>
<b>1059581</b>	25x2,5 50m	50	25	2,5	700	50	m	<b>4,89</b>
<b>1059583</b>	32x3,0 50m	50	32	3	400	50	m	<b>7,95</b>

## Uponor Uni Pipe PLUS biela, izolovaná S6 WLS 035

- Hrúbka izolácie 6 mm
- tepelná vodivosť  $\lambda=0,035$  W/m\*k
- okrúhly tvar

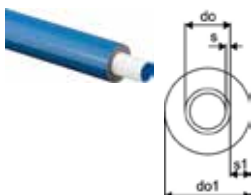

Položka č.	Dimenzia	L m	do mm	do1 mm	s mm	s1 mm	farba -	Bal. 2	Bal. 1	Jedn.	Cena
<b>1063556</b>	16x2,0 blue 75m	75	16	28	2	6	modrá	600	75	m	<b>3,78</b>
<b>1063557</b>	20x2,25 blue 75m	75	20	32	2,25	6	modrá	600	75	m	<b>5,02</b>
<b>1063558</b>	25x2,5 blue 50m	50	25	37	2,5	6	modrá	400	50	m	<b>7,54</b>

## Uponor Uni Pipe PLUS biela, izolovaná S6 WLS 040

- Hrúbka izolácie 6 mm
- tepelná vodivosť  $\lambda=0,040$  W/m\*k
- okrúhly tvar

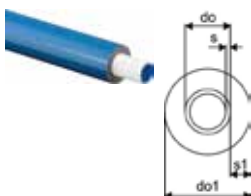

Položka č.	Dimenzia	L m	do mm	do1 mm	s mm	s1 mm	farba -	Bal. 2	Bal. 1	Jedn.	Cena
<b>1091723</b>	16x2,0 blue 75m	75	16	28	2	6	modrá	600	75	m	<b>3,4</b>
<b>1091724</b>	20x2,25 blue 75m	75	20	32	2,25	6	modrá	600	75	m	<b>4,53</b>
<b>1091725</b>	25x2,5 blue 50m	50	25	37	2,5	6	modrá	400	50	m	<b>6,16</b>

# Uni Pipe PLUS

## Uponor Uni Pipe PLUS biela, izolovaná S10 WLS 035

- Hrúbka izolácie 10 mm
- tepelná vodivosť  $\lambda=0,035 \text{ W/m}^{\circ}\text{K}$
- okrúhly tvar

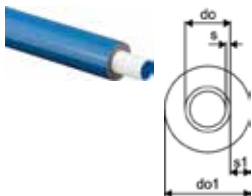

Položka č.	Dimenzia	do mm	do1 mm	s mm	s1 mm	farba	Bal. 2	Bal. 1	Jedn.	Cena
<b>1062181</b>	16x2,0 blue 75m	16	36	2	10	modrá	450	75	m	<b>3,86</b>
<b>1062182</b>	20x2,25 blue 75m	20	40	2,25	10	modrá	525	75	m	<b>5,52</b>
<b>1062183</b>	25x2,5 blue 50m	25	45	2,5	10	modrá	350	50	m	<b>7,69</b>

## Uponor Uni Pipe PLUS biela, izolovaná S15 Clima

- Hrúbka izolácie 15 mm
- tepelná vodivosť  $\lambda=0,040 \text{ W/m}^{\circ}\text{K}$
- okrúhly tvar

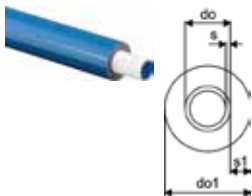

Položka č.	Dimenzia	do mm	do1 mm	s mm	s1 mm	farba	Bal. 2	Bal. 1	Jedn.	Cena
<b>1088239</b>	32x3,0 blue 25m	32	62	3	15	modrá	225	25	m	<b>15,37</b>

## Uponor Uni Pipe PLUS biela v chráničke

- kotúč
- potrubie v chráničke

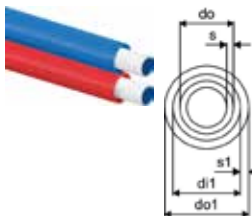

Položka č.	Dimenzia	dí1 mm	L m	do mm	do1 mm	s mm	s1 mm	farba	Bal. 2	Bal. 1	Jedn.	Cena
<b>1063061</b>	16x2,0 - 25/20 red 75m	20	16	25	2	2,5	červená	1125	75	m	<b>4,29</b>	
<b>1063062</b>	20x2,25 - 28/23 red 75m	23	20	28	2,3	2,5	červená	900	75	m	<b>5,66</b>	



# Metallic Pipe PLUS



Uponor Metallic Pipe PLUS je jedinečná bezšvová viacvrstvomá kompozitná rúrka s kovovým vzhľadom. Vonkajšia vrstva je vylepšená a má atraktívnejší vzhľad, takže rúrka je vhodná pre viditeľnú inštaláciu.

## Výhody pre vás

Kovový vzhľad a dojem  
Bezšvové s najvyššou úroveňou bezpečnosti  
Vysoká rozmerová stabilita  
Nízka hmotnosť: ľahká manipulácia a inštalácia



## Popis

- Viacvrstvomé kompozitné potrubie s kyslíkovou bariérou (PE-RT - spojivo - bezšvový hliník - spojivo), s lesklým chromovaným vonkajším povrchom vyrobené pomocou technológie SACP.
- Trieda reakcie na oheň E podľa EN 13501-1.
- S koncovými zátkami potrubia ako hygienické tesnenie podľa EN 806.

## Použitie

- Pitná voda: Stály rozsah prevádzkových teplôt od 0 °C do 70 °C pri maximálnom trvalom prevádzkovom tlaku 10 barov. Krátkodobá maximálna teplota je 95 °C po dobu 100 hodín v rámci prevádzkovej životnosti
- Vykurovanie: Stály rozsah prevádzkových teplôt až 80 °C pri maximálnom trvalom prevádzkovom tlaku 10 barov. Krátkodobá maximálna teplota je 100 °C po dobu 100 hodín v rámci prevádzkovej životnosti.

## Certifikácia

- Schválenia miestnym OM.  
napr.
- DVGW
- AENOR

## Uponor Metallic Pipe PLUS S



Položka č.	Dimenzia	do s mm mm	Bal. 2	Bal. 1	Jedn.	Cena
<b>1088400</b>	16x2,0 3m	16 2	75	3	m	<b>10,42</b>
<b>1088401</b>	20x2,25 3m	20 2,25	48	3	m	<b>11,25</b>

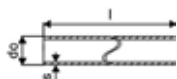

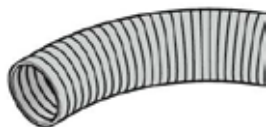

Uponor Teck je chránička navrhnutá na ochranu flexibilných viacvrstvových potrubí, ktoré sa používajú na rozvody pitnej vody alebo vykurovania / chladenia.

## Výhody pre vás

Zabezpečuje bezpečnú dodávku vody  
Certifikovaná kvalita  
Chráni vnútornú rúrku  
Farebné rozlíšenie teplej a studenej vody



## Popis

- Korugované, vyrobené z polyetylénu s vysokou hustotou (HDPE)
- Trieda reakcie na oheň E podľa EN 13501-1
- Dodávané v kotúčoch

## Použitie

- Používa sa na inštalácie potrubia v potrubí, aby sa znížilo riziko poškodenia vodou a aby sa umožnila výmena flexibilného potrubia

## Uponor Teck chránička, čierna



Položka č.	Dimenzia	di mm	do mm	farba	Bal. 2	Bal. 1	Jedn.	Cena
<b>1012860</b>	25/20 50m	20	25	čierna	2500	50	m	<b>0,71</b>
<b>1012864</b>	28/23 50m	23	28	čierna	2000	50	m	<b>0,84</b>
<b>1012869</b>	35/29 50m	29	35	čierna	1400	50	m	<b>1,26</b>
<b>1012872</b>	43/36 25m	36	43	čierna	600	25	m	<b>2,29</b>

## Uponor Teck chránička, modrá

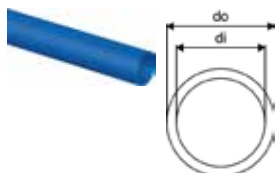

Položka č.	Dimenzia	di mm	do mm	farba	Bal. 2	Bal. 1	Jedn.	Cena
<b>1012859</b>	25/20 50m	20	25	modrá	2500	50	m	<b>0,78</b>
<b>1012863</b>	28/23 50m	23	28	modrá	2000	50	m	<b>0,84</b>

## Uponor Teck chránička, červená

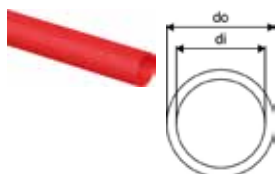

Položka č.	Dimenzia	di mm	do mm	farba	Bal. 2	Bal. 1	Jedn.	Cena
<b>1012858</b>	25/20 50m	20	25	červená	2500	50	m	<b>0,78</b>
<b>1012862</b>	28/23 50m	23	28	červená	2000	50	m	<b>0,84</b>

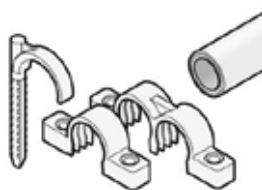

Uponor Uni obsahuje všetky príslušenstvá potrebné na inštaláciu viacvrstvových potrubných systémov.

**Výhody pre vás**  
Rýchla inštalácia  
Kompletný sortiment príslušenstva  
Jednoduché použitie



## Uponor Teck jednoduchý hmoždinkový hák

- pre upevnenie rúrok s max. vonkajším priemerom 32 mm do podlahy
- vyrobené z polypropylénu
- Farba: modrá
- vyvítaný otvor 10 mm

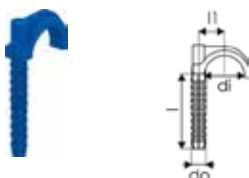

Položka č.	Dimenzia	di mm	l mm	l1 mm	do mm	h mm	w mm	Bal. 2	Bal. 1	Jedn.	Cena
<b>1135511</b>	75	28	56	18	10,5			1600	200	pce	<b>0,4</b>
<b>1135512</b>	90	28	76	18	10,4	13	45	1600	200	pce	<b>0,44</b>

## Uponor Teck dvojité hmoždinkový hák

- pre upevnenie rúrok s max. vonkajším priemerom 32 mm do podlahy
- vyrobené z polypropylénu
- Farba: modrá
- vyvítaný otvor 10 mm

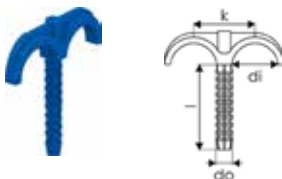

Položka č.	Dimenzia	di mm	l mm	do mm	k mm	Bal. 2	Bal. 1	Jedn.	Cena
<b>1135513</b>	75	28	56	10,5	36	1200	200	pce	<b>0,44</b>
<b>1135514</b>	90	30	81	10,3	36	800	200	pce	<b>0,51</b>

## Uponor Uni Pipe PLUS príchytka

- Jednoduché otváranie pomocou skrutkovača
- Možnosť zapojenia do série
- Možnosť upevnenia potrubia až do 5 mm

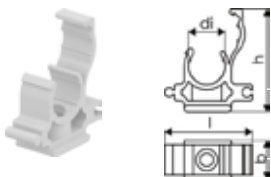

Položka č.	Dimenzia	di mm	l mm	b mm	h mm	Bal. 2	Bal. 1	Jedn.	Cena
<b>1135502</b>	16	16	40	18	47	1350	50	pce	<b>0,89</b>
<b>1135503</b>	20	20	46	18	59	900	50	pce	<b>1,1</b>
<b>1135504</b>	25	25	50	18	68	400	50	pce	<b>1,39</b>
<b>1135505</b>	32	32	58	18	79	400	50	pce	<b>2,64</b>
<b>1135506</b>	40	40	70	17	100	320	40	pce	<b>4,27</b>
<b>1135507</b>	50	50	80	17	116	200	25	pce	<b>1,82</b>

## Uponor Uni Pipe PLUS dvojitá príchytka

- Jednoduché otváranie pomocou skrutkovača
- Možnosť zapojenia do série
- Možnosť upevnenia potrubia až do 5 mm

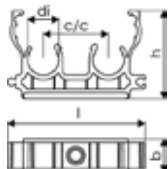

Položka č.	Dimenzia	c/c mm	di mm	l mm	b mm	h mm	Bal. 2	Bal. 1	Jedn.	Cena
<b>1135508</b>	16	34	16	72	18	47	720	40	pce	<b>0,91</b>
<b>1135509</b>	20	41	20	86	18	59	320	40	pce	<b>1,12</b>
<b>1135510</b>	25	47	25	96	18	68	320	40	pce	<b>1,69</b>

# S-Press PLUS

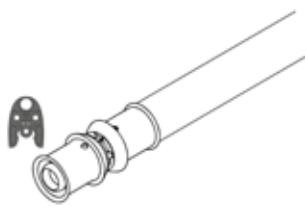

S-Press PLUS, naša nová generácia lisovaných tvaroviek je skvelým riešením na zaistenie trvalo tesných potrubných spojov. 100% spätná kompatibilita so súčasnými kompozitnými potrubiami a náradím

Uponor. S-press PLUS tvarovky sú k dispozícii v rozmeroch od 16 do 32 mm, vyrobené z kovu alebo plastu. Tvarovky bez kompromisov.

## Výhody pre vás

**ODOLNOSŤ:** Odolá najnáročnejším podmienkam

**BEZPEČNOSŤ:** Zabezpečí vynikajúce výsledky lisovaných spojov

**JEDNODUCHÉ:** Zjednodušené plánovanie a montáž

**INTELIGENTNÉ:** Zodpovedanie vašich otázok na mieste



## Popis

- Pevná lisovaná objímka z nehrdzavejúcej ocele s kontrolným otvorom
- Presná fixácia čelustí
- Jedinečný indikátor zalisovania
- Rýchle rozpoznanie priemeru
- Test presnosti a bezpečnosti
- Rýchla montáž v 3 krokoch
- 100% spätná kompatibilita s existujúcimi komponentami Uponor
- Inovatívny QR kód pre okamžitý digitálny prístup

## Použitie

- Pitná voda: Trvalá prevádzková teplota sa pohybuje od 0 °C do 70 °C pri maximálnom trvalom prevádzkovom tlaku 10 barov. Krátkodobá teplota je max. 95 °C po dobu 100 hodín v rámci prevádzkovej životnosti.
- Vykurovanie: Trvalá prevádzková teplota sa pohybuje až do 80 °C pri maximálnom trvalom prevádzkovom tlaku 6 barov. Krátkodobá maximálna teplota je 100 °C po dobu 100 hodín počas životnosti.

Ak nie je uvedené inak:

- Závitové prechody podľa EN 10226-1.

## Certifikácia

- Schválené miestnym OM.
- Napr.
- DVGW
- AENOR

## Uponor S-Press PLUS koleno PPSU

- Unikátny indikátor zalisovania
- Rýchla montáž bez kalibrácie potrubia
- Inovatívny QR kód pre okamžitý digitálny prístup
- Farebné rozlíšenie



Položka č.	Dimenzia	l1 mm	l2 mm	z1 mm	z2 mm	Bal. 2	Bal. 1	Jedn.	Cena
<b>1039929</b>	16-16	33	33	13	13	80	20	pce	<b>5,58</b>
<b>1039930</b>	20-20	37	37	16	16	80	10	pce	<b>7,58</b>
<b>1039931</b>	25-25	48	48	19	19	80	10	pce	<b>11,51</b>
<b>1039932</b>	32-32	51	51	23	23	20	5	pce	<b>15,33</b>

# S-Press PLUS

## Uponor S-Press koleno PPSU

- Rýchla inštalácia aj s kalibráciou potrubia
- Farebné rozlíšenie

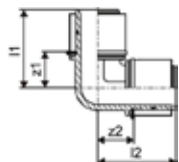

Položka č.	Dimenzia	l1 mm	l2 mm	z1 mm	z2 mm	Bal. 2	Bal. 1	Jedn.	Cena
<b>1046386</b>	40-40	68	68	29	29	960	5	pce	<b>31,3</b>
<b>1046387</b>	50-50	73	73	34	34	576	3	pce	<b>42,86</b>

## Uponor S-Press koleno 45° PPSU

- Rýchla inštalácia aj s kalibráciou potrubia
- Farebné rozlíšenie

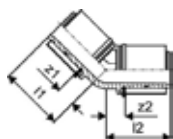

Položka č.	Dimenzia	l1 mm	l2 mm	z1 mm	z2 mm	Bal. 2	Bal. 1	Jedn.	Cena
<b>1046388</b>	40-40	56	56	17	17	960	5	pce	<b>39,1</b>
<b>1046389</b>	50-50	59	59	20	20	576	3	pce	<b>50,79</b>

## Uponor S-Press PLUS spojka PPSU

- Unikátny indikátor zalisovania
- Rýchla montáž bez kalibrácie potrubia
- Inovatívny QR kód pre okamžitý digitálny prístup
- Farebné rozlíšenie

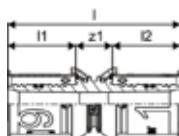

Položka č.	Dimenzia	l mm	l1 mm	l2 mm	z1 mm	Bal. 2	Bal. 1	Jedn.	Cena
<b>1039933</b>	16-16	51	20	20	11	80	20	pce	<b>5,04</b>
<b>1039934</b>	20-20	54	21	21	11	80	10	pce	<b>6,66</b>
<b>1039935</b>	25-25	68	28	28	11	80	10	pce	<b>10,18</b>
<b>1039936</b>	32-32	69	28	28	13	80	10	pce	<b>13,29</b>



# S-Press PLUS

## Uponor S-Press spojka PPSU

- Rýchla inštalácia aj s kalibráciou potrubia
- Farebné rozlíšenie



Položka č.	Dimenzia	l mm	l1 mm	l2 mm	z1 mm	Bal. 2	Bal. 1	Jedn.	Cena
<b>1046401</b>	40-40		39	39	13	960	5	pce	<b>25,81</b>
<b>1046402</b>	50-50		39	39	13	576	3	pce	<b>30,47</b>

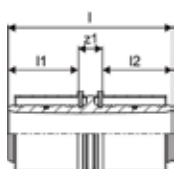

## Uponor S-Press PLUS redukcia PPSU

- Unikátny indikátor zalisovania
- Rýchla montáž bez kalibrácie potrubia
- Inovatívny QR kód pre okamžitý digitálny prístup
- Farebné rozlíšenie



Položka č.	Dimenzia	l mm	l1 mm	l2 mm	z1 mm	Bal. 2	Bal. 1	Jedn.	Cena
<b>1039937</b>	20-16	53	21	20	11	80	20	pce	<b>7,06</b>
<b>1039938</b>	25-16	60	28	20	11	80	10	pce	<b>10,97</b>
<b>1039939</b>	25-20	61	28	21	11	80	10	pce	<b>10,97</b>
<b>1039940</b>	32-25	69	28	28	13	80	10	pce	<b>13,69</b>

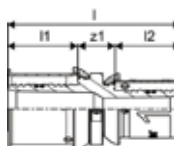

## Uponor S-Press redukovaná spojka PPSU

- Rýchla inštalácia aj s kalibráciou potrubia
- Farebné rozlíšenie



Položka č.	Dimenzia	l mm	l1 mm	l2 mm	z1 mm	Bal. 2	Bal. 1	Jedn.	Cena
<b>1046406</b>	50-40	91	39	39	13	576	3	pce	<b>34,39</b>

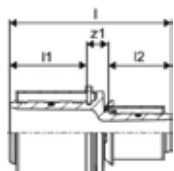

# S-Press PLUS

## Uponor S-Press redukovaná spojka PPSU



Položka č.	Dimenzia	l	l1	l2	z1	Bal. 2	Bal. 1	Jedn.	Cena
		mm	mm	mm	mm			pce	
<b>1039941</b>	40-25	80	39	28	12	960	5	pce	<b>23,06</b>
<b>1039942</b>	40-32	80	39	28	13	960	5	pce	<b>23,06</b>
<b>1039943</b>	50-32	80	39	28	13	1152	3	pce	<b>34,39</b>

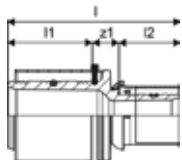

## Uponor S-Press PLUS t-kus PPSU

- Unikátny indikátor zalisovania
- Rýchla montáž bez kalibrácie potrubia
- Inovatívny QR kód pre okamžitý digitálny prístup
- Farebné rozlíšenie



Položka č.	Dimenzia	l1	l2	l3	z1	z2	z3	Bal. 2	Bal. 1	Jedn.	Cena
		mm	mm	mm	mm	mm	mm			pce	
<b>1039944</b>	16-16-16	33	33	33	13	13	13	80	10	pce	<b>7,35</b>
<b>1039945</b>	20-20-20	37	37	37	16	16	16	80	10	pce	<b>11,32</b>
<b>1039946</b>	25-25-25	48	48	48	19	19	19	20	5	pce	<b>15,64</b>
<b>1039947</b>	32-32-32	51	51	51	23	23	23	20	5	pce	<b>23,06</b>

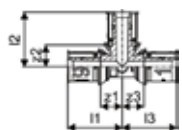

## Uponor S-Press T-kus PPSU

- Rýchla inštalácia aj s kalibráciou potrubia
- Farebné rozlíšenie



Položka č.	Dimenzia	l1	l2	l3	z1	z2	z3	Bal. 2	Bal. 1	Jedn.	Cena
		mm	mm	mm	mm	mm	mm			pce	
<b>1046390</b>	40-40-40	68	68	68	29	29	29	720	5	pce	<b>46,91</b>
<b>1046391</b>	50-50-50	73	73	73	33	33	33	288	3	pce	<b>54,72</b>

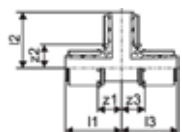

# S-Press PLUS

## Uponor S-Press PLUS redukovaný t-kus PPSU

- Lisovacie objímky z nehrdzavejúcej ocele
- Rýchla montáž bez kalibrácie potrubia
- Inovatívny QR kód pre okamžitý digitálny prístup
- Farebné rozlíšenie

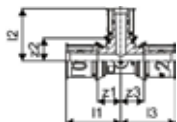

Položka č.	Dimenzia	I1 mm	I2 mm	I3 mm	z1 mm	z2 mm	z3 mm	Bal. 2	Bal. 1	Jedn.	Cena
<b>1039948</b>	16-20-16	35	35	35	15	13	15	80	10	pce	<b>11,73</b>
<b>1039949</b>	20-16-16	37	36	36	16	16	16	80	10	pce	<b>11,73</b>
<b>1039950</b>	20-16-20	37	36	37	16	16	16	80	10	pce	<b>11,73</b>
<b>1039951</b>	20-20-16	37	37	36	16	16	16	80	10	pce	<b>11,73</b>
<b>1039952</b>	20-25-20	41	48	41	19	19	19	80	10	pce	<b>15,64</b>
<b>1039953</b>	25-16-16	48	39	39	19	19	19	80	10	pce	<b>15,64</b>
<b>1039954</b>	25-16-20	48	39	41	19	19	19	80	10	pce	<b>15,64</b>
<b>1039955</b>	25-16-25	48	39	48	19	19	19	80	10	pce	<b>15,64</b>
<b>1039956</b>	25-20-20	48	41	41	19	19	19	80	10	pce	<b>15,64</b>
<b>1039957</b>	25-20-25	48	41	48	19	19	19	80	10	pce	<b>15,64</b>
<b>1039958</b>	32-16-32	51	43	51	23	23	23	20	5	pce	<b>19,55</b>
<b>1039959</b>	32-20-32	51	44	51	23	23	23	20	5	pce	<b>21,51</b>
<b>1039960</b>	32-25-25	51	51	51	23	23	23	20	5	pce	<b>23,48</b>
<b>1039961</b>	32-25-32	51	51	51	23	23	23	20	5	pce	<b>23,48</b>

## Uponor S-Press redukovaný t-kus PPSU

- Rýchla montáž bez kalibrácie
- Farebné rozlíšenie

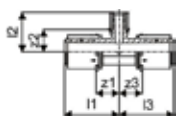

Položka č.	Dimenzia	I1 mm	I2 mm	I3 mm	z1 mm	z2 mm	z3 mm	Bal. 2	Bal. 1	Jedn.	Cena
<b>1039962</b>	40-20-40	68	49	68	29	28	29	960	5	pce	<b>41,82</b>
<b>1039963</b>	40-25-32	68	56	56	29	28	28	960	5	pce	<b>41,82</b>
<b>1039964</b>	40-25-40	68	56	68	29	28	29	720	5	pce	<b>41,82</b>
<b>1039965</b>	40-32-32	68	56	56	29	28	28	960	5	pce	<b>41,82</b>
<b>1039966</b>	40-32-40	68	56	68	29	28	29	720	5	pce	<b>41,82</b>
<b>1039967</b>	50-25-40	73	61	73	34	33	34	432	3	pce	<b>50,79</b>
<b>1039968</b>	50-25-50	73	61	73	34	33	34	432	3	pce	<b>50,79</b>
<b>1039969</b>	50-32-50	73	61	73	34	33	34	432	3	pce	<b>50,79</b>

## Uponor S-Press redukovaný T-kus PPSU

- Rýchla inštalácia aj s kalibráciou potrubia
- Farebné rozlíšenie

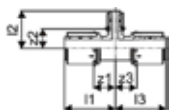

Položka č.	Dimenzia	I1 mm	I2 mm	I3 mm	z1 mm	z2 mm	z3 mm	Bal. 2	Bal. 1	Jedn.	Cena
<b>1046400</b>	50-40-50	73	73	73	33	33	33	288	3	pce	<b>50,79</b>

# S-Press PLUS

## Uponor S-Press PLUS prechod vonk.závit

- Unikátny indikátor zalisovania
- Rýchla montáž bez kalibrácie potrubia
- Inovatívny QR kód pre okamžitý digitálny prístup
- Farebné rozlíšenie

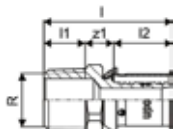

Položka č.	Dimenzia	l mm	l1 mm	l2 mm	R palec	z1 mm	AG palec	Bal. 2	Bal. 1	Jedn.	Cena
<b>1070502</b>	16-R1/2"MT	44	14	20	1/2	10		80	20	pce	<b>6,22</b>
<b>1070503</b>	16-R3/4"MT	46	16	20	3/4	11		120	15	pce	<b>9,48</b>
<b>1070504</b>	20-R1/2"MT	45	14	21	1/2	10		80	20	pce	<b>8,16</b>
<b>1070505</b>	20-R3/4"MT	48	15	21	3/4	11		80	10	pce	<b>9,48</b>
<b>1070506</b>	20-R1"MT	54	17	21	1	16	R 1	80	10	pce	<b>14,45</b>
<b>1070507</b>	25-R3/4"MT	55	15	28	3/4	11		80	10	pce	<b>11,39</b>
<b>1070508</b>	25-R1"MT	62	18	28	1	16		40	5	pce	<b>14,48</b>
<b>1070509</b>	32-R1"MT	62	17	28	1	16		40	5	pce	<b>16,68</b>
<b>1070510</b>	32-R1 1/4"MT	66	19	28	1 1/4	19		20	5	pce	<b>26,19</b>

## Uponor S-Press prechod s vonk. závitom

- Vyrobené z pocínovanej mosadze
- Rýchla inštalácia aj s kalibráciou potrubia
- Farebné rozlíšenie

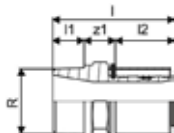

Položka č.	Dimenzia	l mm	l1 mm	l2 mm	R palec	d mm	z1 mm	Bal. 2	Bal. 1	Jedn.	Cena
<b>1046901</b>	40-R1 1/4"MT	78	20	38	1 1/4	20		960	5	pce	<b>31,88</b>
<b>1046902</b>	40-R1 1/2"MT	80	20	38	1 1/2	40	22	960	5	pce	<b>34,9</b>
<b>1046905</b>	50-R1 1/2"MT	80	20	38	1 1/2	50	22	1152	3	pce	<b>45,54</b>
<b>1046906</b>	50-R2"MT	84	24	38	2	50	22	576	3	pce	<b>59,21</b>

## Uponor S-Press PLUS prechod vnút.závit

- Unikátny indikátor zalisovania
- Rýchla montáž bez kalibrácie potrubia
- Inovatívny QR kód pre okamžitý digitálny prístup
- Farebné rozlíšenie

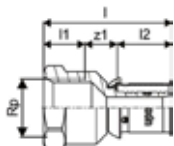

Položka č.	Dimenzia	Rp palec	l mm	l1 mm	l2 mm	z1 mm	Bal. 2	Bal. 1	Jedn.	Cena
<b>1070515</b>	16-Rp1/2"FT	1/2	47	15	20	12	80	20	pce	<b>7,6</b>
<b>1070516</b>	20-Rp1/2"FT	1/2	47	15	21	10	120	15	pce	<b>9,57</b>
<b>1070517</b>	20-Rp3/4"FT	3/4	51	16	21	14	80	10	pce	<b>10,65</b>
<b>1070518</b>	20-Rp1"FT	1	52	19	21	12	80	20	pce	<b>16,33</b>
<b>1070519</b>	25-Rp3/4"FT	3/4	56	17	28	11	40	5	pce	<b>12,9</b>
<b>1070520</b>	25-Rp1"FT	1	59	19	28	12	40	5	pce	<b>19,29</b>
<b>1070521</b>	32-Rp1"FT	1	58	20	28	10	40	5	pce	<b>24,29</b>
<b>1070522</b>	32-Rp1 1/4"FT	1 1/4	62	21	28	13	20	5	pce	<b>28,84</b>

# S-Press PLUS

## Uponor S-Press prechod s vnút. závitom

- Vyrobené z pocínovanej mosadze
- Rýchla inštalácia aj s kalibráciou potrubia
- Farebné rozlíšenie

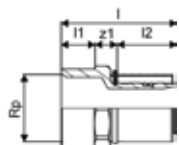

Položka č.	Dimenzia	Rp palec	l mm	l1 mm	l2 mm	z1 mm	Bal. 2	Bal. 1	Jedn.	Cena
<b>1046903</b>	40-Rp1 1/4"FT	1 1/4	73	21	38	14	960	5	pce	<b>31,5</b>
<b>1046904</b>	40-Rp1 1/2"FT	1 1/2	77	21	38	18	960	5	pce	<b>32,64</b>
<b>1046907</b>	50-Rp1 1/2"FT	1 1/2	73	21	38	14	1152	3	pce	<b>41,76</b>

## Uponor S-Press PLUS koleno

- Unikátny indikátor zalisovania
- Rýchla montáž bez kalibrácie potrubia
- Inovatívny QR kód pre okamžitý digitálny prístup
- Farebné rozlíšenie

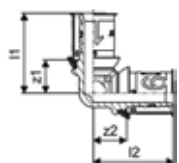

Položka č.	Dimenzia	l1 mm	l2 mm	z1 mm	z2 mm	Bal. 2	Bal. 1	Jedn.	Cena
<b>1070523</b>	16-16	34	34	14	14	80	20	pce	<b>8,36</b>
<b>1070524</b>	20-20	37	37	16	16	80	10	pce	<b>11,39</b>
<b>1070525</b>	25-25	47	47	19	19	40	5	pce	<b>17,82</b>
<b>1070526</b>	32-32	51	51	23	23	20	5	pce	<b>23,52</b>

## Uponor S-Press koleno

- Vyrobené z pocínovanej mosadze
- Rýchla inštalácia aj s kalibráciou potrubia
- Farebné rozlíšenie



Položka č.	Dimenzia	l1 mm	l2 mm	z1 mm	z2 mm	Bal. 2	Bal. 1	Jedn.	Cena
<b>1046908</b>	40-40	72	72	34	34	600	5	pce	<b>41,76</b>
<b>1046911</b>	50-50	79	79	41	41	240	3	pce	<b>55,43</b>

# S-Press PLUS

## Uponor S-Press PLUS koleno vonk. závit

- Unikátny indikátor zalisovania
- Rýchla montáž bez kalibrácie potrubia
- Inovatívny QR kód pre okamžitý digitálny prístup
- Farebné rozlíšenie



Položka č.	Dimenzia	I1 mm	I2 mm	R palec	z1 mm	z2 mm	AG palec	Bal. 2	Bal. 1	Jedn.	Cena
<b>1070532</b>	16-R1/2"MT	30	37	1/2	15	17	R 1/2	80	20	pce	<b>8,36</b>
<b>1070533</b>	20-R1/2"MT	32	41	1/2	15	19		80	10	pce	<b>11,39</b>
<b>1070534</b>	20-R3/4"MT	34	41	3/4	18	19	R 3/4	80	10	pce	<b>12,13</b>
<b>1070535</b>	25-R3/4"MT	36	48	3/4	20	19	R 3/4	40	5	pce	<b>15,9</b>
<b>1070536</b>	25-R1"MT	43	51	1	22	23	R 1	40	5	pce	<b>19,73</b>
<b>1070537</b>	32-R1"MT	43	51	1	22	23	R 1	20	5	pce	<b>22,8</b>

## Uponor S-Press koleno s vonk. závitom

- Vyrobené z pocínovanej mosadze
- Rýchla inštalácia aj s kalibráciou potrubia
- Farebné rozlíšenie

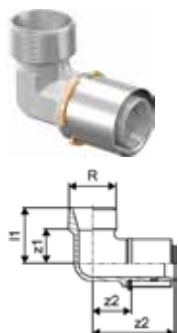

Položka č.	Dimenzia	I1 mm	I2 mm	R palec	z1 mm	z2 mm	Bal. 2	Bal. 1	Jedn.	Cena
<b>1046909</b>	40-R1 1/4"MT	49	72	1 1/4	30	34	500	5	pce	<b>56,91</b>

## Uponor S-Press PLUS koleno vnút. závit

- Unikátny indikátor zalisovania
- Rýchla montáž bez kalibrácie potrubia
- Inovatívny QR kód pre okamžitý digitálny prístup
- Farebné rozlíšenie



Položka č.	Dimenzia	Rp palec	I1 mm	I2 mm	z1 mm	z2 mm	IG palec	Bal. 2	Bal. 1	Jedn.	Cena
<b>1070539</b>	16-Rp1/2"FT	1/2	33	38	18	18	Rp 1/2	80	10	pce	<b>8,36</b>
<b>1070540</b>	20-Rp1/2"FT	1/2	36	41	21	19		80	10	pce	<b>12,13</b>
<b>1070541</b>	20-Rp3/4"FT	3/4	36	43	19	22	Rp 3/4	40	10	pce	<b>12,9</b>
<b>1070542</b>	25-Rp3/4"FT	3/4	40	50	23	22		20	5	pce	<b>17,82</b>
<b>1070543</b>	25-Rp1"FT	1	45	54	25	26	Rp 1	20	5	pce	<b>21,24</b>
<b>1070544</b>	32-Rp1"FT	1	49	54	30	26	Rp 1	20	5	pce	<b>22,39</b>



# S-Press PLUS

## Uponor S-Press koleno s vnút. závitom

- Vyrobené z pocínovanej mosadze
- Rýchla inštalácia aj s kalibráciou potrubia
- Farebné rozlíšenie

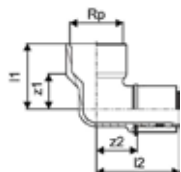

Položka č.	Dimenzia	Rp palec	l1 mm	l2 mm	z1 mm	z2 mm	Bal. 2	Bal. 1	Jedn.	Cena
<b>1046910</b>	40-Rp1 1/2"FT	1 1/2	59	75	38	37	500	5	pce	<b>60,73</b>
<b>1046912</b>	50-Rp1 1/2"FT	1 1/2	59	79	38	41	300	3	pce	<b>72,1</b>

## Uponor S-Press PLUS koleno 45°

- Unikátny indikátor zalisovania
- Rýchla montáž bez kalibrácie potrubia
- Inovatívny QR kód pre okamžitý digitálny prístup
- Farebné rozlíšenie

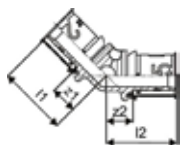

Položka č.	Dimenzia	l1 mm	l2 mm	z1 mm	z2 mm	Bal. 2	Bal. 1	Jedn.	Cena
<b>1070545</b>	25-25	46	46	18	18	20	5	pce	<b>26,53</b>
<b>1070546</b>	32-32	49	49	23	23	20	5	pce	<b>30,2</b>

## Uponor S-Press koleno 45°

- Vyrobené z pocínovanej mosadze
- Rýchla inštalácia aj s kalibráciou potrubia
- Farebné rozlíšenie

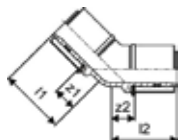

Položka č.	Dimenzia	l1 mm	l2 mm	z1 mm	z2 mm	Bal. 2	Bal. 1	Jedn.	Cena
<b>1046913</b>	40-40	59	59	21	21	500	5	pce	<b>43,47</b>
<b>1046914</b>	50-50	63	63	25	25	300	3	pce	<b>66,63</b>

# S-Press PLUS

## Uponor S-Press PLUS spojka

- Unikátny indikátor zalisovania
- Rýchla montáž bez kalibrácie potrubia
- Inovatívny QR kód pre okamžitý digitálny prístup
- Farebné rozlíšenie

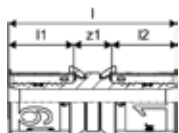

Položka č.	Dimenzia	l mm	l1 mm	l2 mm	z1 mm	Bal. 2	Bal. 1	Jedn.	Cena
<b>1070547</b>	16-16	51	20	20	12	80	20	pce	<b>6,26</b>
<b>1070548</b>	20-20	54	21	21	12	80	10	pce	<b>8,11</b>
<b>1070549</b>	25-25	68	28	28	12	80	10	pce	<b>14,39</b>
<b>1070550</b>	32-32	68	28	28	12	40	5	pce	<b>17,31</b>

## Uponor S-Press PLUS posuvná spojka

- Unikátny indikátor zalisovania
- Rýchla montáž bez kalibrácie potrubia
- Inovatívny QR kód pre okamžitý digitálny prístup
- Farebné rozlíšenie



Položka č.	Dimenzia	l mm	l1 mm	l2 mm	z1 mm	Bal. 2	Bal. 1	Jedn.	Cena
<b>1118706</b>	16-16	100	20	20	60	80	10	pce	<b>60,76</b>
<b>1118707</b>	20-20	103	21	22	60	80	10	pce	<b>70,92</b>
<b>1118708</b>	25-25	117	29	28	60	40	5	pce	<b>84,63</b>
<b>1118709</b>	32-32	116	28	28	60	20	5	pce	<b>91,85</b>

## Uponor S-Press posuvná spojka

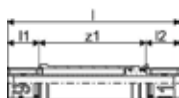

Položka č.	Dimenzia	l mm	l1 mm	l2 mm	z1 mm	Bal. 2	Bal. 1	Jedn.	Cena
<b>1118710</b>	40-40	138	42	38	58	12	3	pce	<b>152,12</b>

# S-Press PLUS

## Uponor S-Press spojka

- Vyrobené z pocínovanej mosadze
- Rýchla inštalácia aj s kalibráciou potrubia
- Farebné rozlíšenie



Položka č.	Dimenzia	l mm	l1 mm	l2 mm	z1 mm	Bal. 2	Bal. 1	Jedn.	Cena
<b>1046932</b>	40-40	88	38	38	12	960	5	pce	<b>25,8</b>
<b>1046935</b>	50-50	88	38	38	12	576	3	pce	<b>36,84</b>

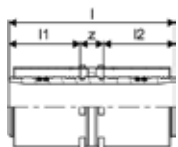

## Uponor S-Press PLUS redukcia

- Unikátny indikátor zalisovania
- Rýchla montáž bez kalibrácie potrubia
- Inovatívny QR kód pre okamžitý digitálny prístup
- Farebné rozlíšenie



Položka č.	Dimenzia	l mm	l1 mm	l2 mm	z1 mm	Bal. 2	Bal. 1	Jedn.	Cena
<b>1070552</b>	20-16	53	21	20	12	80	20	pce	<b>8,11</b>
<b>1070553</b>	25-16	60	28	20	12	80	10	pce	<b>12,53</b>
<b>1070554</b>	25-20	61	28	21	12	80	10	pce	<b>12,53</b>
<b>1070555</b>	32-20	61	28	21	12	80	10	pce	<b>15,87</b>
<b>1070556</b>	32-25	68	28	28	12	80	10	pce	<b>17,7</b>

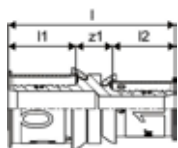

## Uponor S-Press redukovaná spojka

- Vyrobené z pocínovanej mosadze
- Farebné rozlíšenie



Položka č.	Dimenzia	l mm	l1 mm	l2 mm	z1 mm	Bal. 2	Bal. 1	Jedn.	Cena
<b>1046930</b>	40-25	81	38	30	13	960	5	pce	<b>25,07</b>
<b>1046931</b>	40-32	81	38	30	13	960	5	pce	<b>25,8</b>
<b>1046933</b>	50-32	81	38	30	13	1152	3	pce	<b>35,36</b>
<b>1046934</b>	50-40	89	38	38	14	576	3	pce	<b>36,48</b>

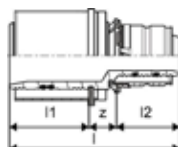

# S-Press PLUS

## Uponor S-Press PLUS t-kus

- Unikátny indikátor zalisovania
- Rýchla montáž bez kalibrácie potrubia
- Inovatívny QR kód pre okamžitý digitálny prístup
- Farebné rozlíšenie

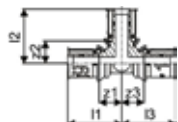

Položka č.	Dimenzia	l1 mm	l2 mm	l3 mm	z1 mm	z2 mm	z3 mm	Bal. 2	Bal. 1	Jedn.	Cena
<b>1070560</b>	16-16-16	34	34	34	14	14	14	80	10	pce	<b>10,36</b>
<b>1070561</b>	20-20-20	37	37	37	16	16	16	80	10	pce	<b>14,01</b>
<b>1070562</b>	25-25-25	47	47	47	19	19	19	20	5	pce	<b>21</b>
<b>1070563</b>	32-32-32	51	51	51	23	23	23	20	5	pce	<b>30,95</b>

## Uponor S-Press T-kus

- Vyrobené z pocínovanej mosadze
- Rýchla inštalácia aj s kalibráciou potrubia
- Farebné rozlíšenie

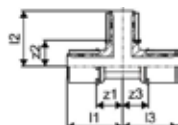

Položka č.	Dimenzia	l1 mm	l2 mm	l3 mm	z1 mm	z2 mm	z3 mm	Bal. 2	Bal. 1	Jedn.	Cena
<b>1046921</b>	40-40-40	72	72	72	34	34	34	400	5	pce	<b>55,26</b>
<b>1046928</b>	50-50-50	79	79	79	41	41	41	300	3	pce	<b>73,7</b>

# S-Press PLUS

## Uponor S-Press PLUS redukovaný t-kus

- Unikátny indikátor zalisovania
- Rýchla montáž bez kalibrácie potrubia
- Inovatívny QR kód pre okamžitý digitálny prístup
- Farebné rozlíšenie

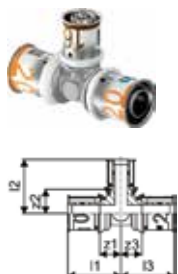

Položka č.	Dimenzia	l1 mm	l2 mm	l3 mm	z1 mm	z2 mm	z3 mm	Bal. 2	Bal. 1	Jedn.	Cena
<b>1070566</b>	16-20-16	36	37	36	16	16	16	80	10	pce	<b>14,01</b>
<b>1070567</b>	20-16-16	35	36	34	14	16	14	40	10	pce	<b>14,01</b>
<b>1070568</b>	20-16-20	35	36	35	14	16	14	80	20	pce	<b>14,01</b>
<b>1070569</b>	20-20-16	37	37	36	16	16	16	80	20	pce	<b>14,01</b>
<b>1070570</b>	20-25-16	40	47	38	19	19	19	40	10	pce	<b>21,38</b>
<b>1070571</b>	20-25-20	40	47	40	19	19	19	40	10	pce	<b>21,38</b>
<b>1070572</b>	25-16-16	44	38	36	16	19	17	40	5	pce	<b>21,38</b>
<b>1070573</b>	25-16-20	44	38	38	16	19	17	40	5	pce	<b>21,38</b>
<b>1070574</b>	25-16-25	42	38	42	14	19	14	20	5	pce	<b>21,38</b>
<b>1070575</b>	25-20-16	44	40	36	16	19	17	40	5	pce	<b>21,38</b>
<b>1070576</b>	25-20-20	44	40	38	16	19	17	40	5	pce	<b>21,38</b>
<b>1070577</b>	25-20-25	44	40	44	16	19	16	20	5	pce	<b>21,38</b>
<b>1070578</b>	25-25-16	47	47	38	19	19	19	20	5	pce	<b>25,8</b>
<b>1070579</b>	25-32-25	50	48	50	22	20	22	20	5	pce	<b>31,33</b>
<b>1070580</b>	32-16-32	43	42	50	15	22	15	20	5	pce	<b>29,49</b>
<b>1070581</b>	32-20-32	45	43	45	17	22	17	20	5	pce	<b>30,2</b>
<b>1070582</b>	32-25-25	48	50	48	20	22	20	20	5	pce	<b>29,86</b>
<b>1070583</b>	32-25-32	48	50	48	20	22	20	20	5	pce	<b>30,2</b>

## Uponor S-Press redukovaný T-kus

- Vyrobené z pocínovanej mosadze
- Rýchla inštalácia aj s kalibráciou potrubia
- Farebné rozlíšenie



Položka č.	Dimenzia	l1 mm	l2 mm	l3 mm	z1 mm	z2 mm	z3 mm	Bal. 2	Bal. 1	Jedn.	Cena
<b>1046916</b>	40-20-40	60	50	60	22	28	22	400	5	pce	<b>51,57</b>
<b>1046917</b>	40-25-32	61	60	53	23	30	23	500	5	pce	<b>56,76</b>
<b>1046918</b>	40-25-40	61	60	61	23	30	23	400	5	pce	<b>55,26</b>
<b>1046919</b>	40-32-32	65	60	57	27	30	26	400	5	pce	<b>58,97</b>
<b>1046920</b>	40-32-40	65	60	65	27	30	27	400	5	pce	<b>58,97</b>
<b>1046924</b>	50-25-40	61	65	61	23	35	23	300	3	pce	<b>70</b>
<b>1046925</b>	50-25-50	61	65	61	23	35	23	240	3	pce	<b>73,7</b>
<b>1046926</b>	50-32-50	65	65	65	27	35	27	300	3	pce	<b>73,7</b>
<b>1046927</b>	50-40-50	72	79	72	34	41	34	300	3	pce	<b>77,39</b>

# S-Press PLUS

## Uponor S-Press PLUS t-kus vonk. závit

- Unikátny indikátor zalisovania
- Rýchla montáž bez kalibrácie potrubia
- Inovatívny QR kód pre okamžitý digitálny prístup
- Farebné rozlíšenie

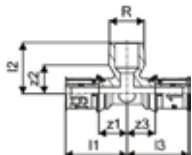

Položka č.	Dimenzia	l1	l2	l3	R	z1	z2	z3	AG	Bal. 2	Bal. 1	Jedn.	Cena
		mm	mm	mm	palec	mm	mm	mm	palec				
<b>1070592</b>	16-R1/2"MT-16	38	30	38	1/2	18	15	18		40	10	pce	<b>13,29</b>
<b>1070593</b>	25-R3/4"MT-25	48	36	48	3/4	19	21	19		20	5	pce	<b>24,29</b>
<b>1070594</b>	32-R3/4"MT-32	48	40	48	3/4	19	25	19	R 3/4	20	5	pce	<b>29,58</b>

## Uponor S-Press PLUS t-kus vnút. závit

- Unikátny indikátor zalisovania
- Rýchla montáž bez kalibrácie potrubia
- Inovatívny QR kód pre okamžitý digitálny prístup
- Farebné rozlíšenie

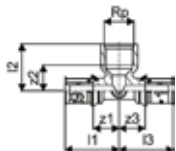

Položka č.	Dimenzia	Rp	l1	l2	l3	z1	z2	z3	AG	Bal. 2	Bal. 1	Jedn.	Cena
		palec	mm	mm	mm	mm	mm	mm	palec				
<b>1070595</b>	16-Rp1/2"FT-16	1/2	38	33	38	18	18	18		40	10	pce	<b>12,9</b>
<b>1070596</b>	20-Rp1/2"FT-20	1/2	40	35	40	19	20	19		60	15	pce	<b>14,81</b>
<b>1070597</b>	20-Rp3/4"FT-20	3/4	43	37	43	22	20	22		40	10	pce	<b>18,22</b>
<b>1070598</b>	25-Rp1/2"FT-25	1/2	48	37	48	19	22	19	Rp 1/2	20	5	pce	<b>22,8</b>
<b>1070599</b>	25-Rp3/4"FT-25	3/4	50	40	50	22	23	22		20	5	pce	<b>24,29</b>
<b>1070600</b>	32-Rp1/2"FT-32	1/2	47	40	47	18	25	18		20	5	pce	<b>29,58</b>
<b>1070601</b>	32-Rp3/4"FT-32	3/4	51	44	51	23	27	23		20	5	pce	<b>31,59</b>

## Uponor S-Press T-kus s vnútorným závitom

- Vyrobené z pocínovanej mosadze
- Rýchla inštalácia aj s kalibráciou potrubia
- Farebné rozlíšenie

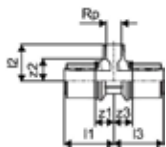

Položka č.	Dimenzia	Rp	l1	l2	l3	z1	z2	z3	Bal. 2	Bal. 1	Jedn.	Cena
		palec	mm	mm	mm	mm	mm	mm				
<b>1046922</b>	40-Rp1/2"FT-40	1/2	69	47	69	31	30	31	500	5	pce	<b>50,1</b>
<b>1046923</b>	40-Rp3/4"FT-40	3/4	64	47	64	26	31	26	400	5	pce	<b>50,1</b>
<b>1046929</b>	50-Rp1"FT-50	1	72	56	72	34	37	34	240	3	pce	<b>72,1</b>



# S-Press PLUS

## Uponor S-Press PLUS prech. prevl. matica

- Unikátny indikátor zalisovania
- Rýchla montáž bez kalibrácie potrubia
- Inovatívny QR kód pre okamžitý digitálny prístup
- Preveľčná matica na pripojenie nástenných armatúr, filtrov a ventilom
- Závit podľa EN ISO 228-1.

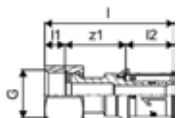

Položka č.	Dimenzia	G palec	l mm	l1 mm	l2 mm	z1 mm	Bal. 2	Bal. 1	Jedn.	Cena
<b>1070602</b>	16-G1/2"SN	1/2	53	8	20	25	30	1	pce	<b>12,53</b>
<b>1070603</b>	16-G3/4"SN	3/4	44	8	20	17	20	1	pce	<b>13,26</b>
<b>1070604</b>	20-G1/2"SN	1/2	59	8	21	30	20	1	pce	<b>13,26</b>
<b>1070605</b>	20-G3/4"SN	3/4	46	8	21	17	20	1	pce	<b>14,39</b>
<b>1070606</b>	25-G3/4"SN	3/4	64	8	28	28	15	1	pce	<b>21,76</b>
<b>1070607</b>	25-G1"SN	1	57	9	28	20	15	1	pce	<b>21,76</b>
<b>1070609</b>	32-G1"SN	1	65	8	28	29	10	1	pce	<b>32,41</b>
<b>1070610</b>	32-G1 1/4"SN	1 1/4	59	9	28	22	10	1	pce	<b>32,41</b>

## Uponor S-Press prechod s prevleč.maticou

- Vyrobené z pocínovanej mosadze
- Rýchla inštalácia aj s kalibráciou potrubia
- Farebné rozlíšenie
- Preveľčná matica s plochým tesnením pre pripojenie ventilov a filtrov
- Závit podľa EN ISO 228-1.

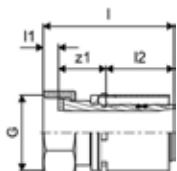

Položka č.	Dimenzia	G palec	l mm	l1 mm	l2 mm	z1 mm	Bal. 2	Bal. 1	Jedn.	Cena
<b>1046937</b>	40-G1 1/2"SN	1 1/2	77	10	38	30	960	5	pce	<b>51,57</b>
<b>1060095</b>	50-G1 1/2"SN	1 1/2	79	10	38	31	1152	3	pce	<b>54,52</b>
<b>1046939</b>	50-G2"SN	2	82	12	38	32	576	3	pce	<b>58,97</b>

## Uponor S-Press PLUS nást. krátka verzia M

- Unikátny indikátor zalisovania
- Rýchla montáž bez kalibrácie potrubia
- Inovatívny QR kód pre okamžitý digitálny prístup
- Inštaláciu na stenu alebo na Uponor Smart Aqua montážnu lištu priamu alebo so zalomením.

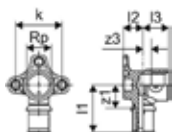

Položka č.	Dimenzia	Rp palec	l1 mm	l2 mm	l3 mm	k mm	z1 mm	z3 mm	Bal. 2	Bal. 1	Jedn.	Cena
<b>1070639</b>	16-Rp1/2"FT	1/2	41	17	22	40	21	7	40	10	pce	<b>9,83</b>
<b>1070640</b>	20-Rp1/2"FT	1/2	42	17	23	40	21	8	40	10	pce	<b>11,34</b>
<b>1070641</b>	20-Rp3/4"FT		45	17	23	40	24	7	20	5	pce	<b>13,59</b>
<b>1070642</b>	25-Rp3/4"FT	3/4	54	27	25	40	26	8	20	5	pce	<b>34,02</b>

# S-Press PLUS

## Uponor S-Press PLUS nástenka dlhá verzia L

- Unikátny indikátor zalisovania
- Rýchla montáž bez kalibrácie potrubia
- Inovatívny QR kód pre okamžitý digitálny prístup
- Inštaláciu na stenu alebo na Uponor Smart Aqua montážnu lištu priamu alebo so zalomením.



Položka č.	Dimenzia	Rp palec	l1 mm	l2 mm	l3 mm	k mm	z1 mm	z3 mm	Bal. 2	Bal. 1	Jedn.	Cena
<b>1070644</b>	16-Rp1/2"FT	1/2	41	17	29	40	21	14	40	10	pce	<b>12,54</b>
<b>1070645</b>	20-Rp1/2"FT	1/2	46	20	30	40	25	15	40	10	pce	<b>13,29</b>

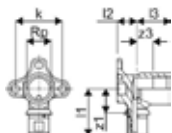

## Uponor S-Press PLUS nástenka XL verzia XL

- Unikátny indikátor zalisovania
- Rýchla montáž bez kalibrácie potrubia
- Inovatívny QR kód pre okamžitý digitálny prístup
- Inštaláciu na stenu alebo na Uponor Smart Aqua montážnu lištu priamu alebo so zalomením.



Položka č.	Dimenzia	Rp palec	l1 mm	l2 mm	l3 mm	k mm	z1 mm	z3 mm	Bal. 2	Bal. 1	Jedn.	Cena
<b>1070646</b>	16-Rp1/2"FT	1/2	45	20	42	40	25	15	40	10	pce	<b>21,64</b>
<b>1070647</b>	20-Rp1/2"FT	1/2	46	21	42	40	25	15	40	10	pce	<b>23,06</b>

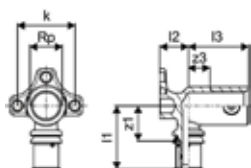

## Uponor S-Press PLUS ochrana voči hluku a úniku vody

- Pre dve nástenky Uponor S-Press PLUS 16-Rp1/2"FT alebo 20-Rp1/2"FT
- Vráťane skrutiek
- Vyrobené z expandovaného polypropylénu
- Zvuková ochrana podľa VDI 4100
- Odvodnenie podľa DIN 18534



Položka č.	Dimenzia	l1 mm	l2 mm	z1 mm	Bal. 2	Bal. 1	Jedn.	Cena
<b>1121193</b>	16-20	20	74	3	192	1	set	<b>8,66</b>

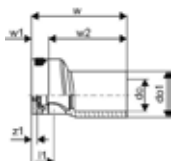

# S-Press PLUS

## Uponor S-Press PLUS prech. U nástenka

- Unikátny indikátor zalisovania
- Rýchla montáž bez kalibrácie potrubia
- Inovatívny QR kód pre okamžitý digitálny prístup
- Inštaláciu na stenu alebo na Uponor Smart Aqua montážnu lištu priamu alebo so zalomením.



Položka č.	Dimenzia	Rp	l1	l2	l3	b	k	z1	z2	z4	Bal. 2	Bal. 1	Jedn.	Cena
<b>1070629</b>	16-Rp1/2"FT-16	1/2	56	56	20	45	40	36	36	8	20	5	pce	<b>41,78</b>
<b>1070630</b>	20-Rp1/2"FT-20	1/2	57	57	20	45	40	36	36	8	960	5	pce	<b>45,69</b>

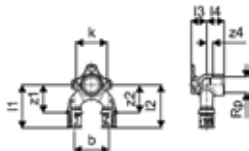

## Uponor S-Press PLUS prech. U nástenka

- S pevnou nehrdzavejúcou objímkou z nehrdzavejúcej ocele
- Unikátny indikátor zalisovania
- Rýchla montáž bez kalibrácie potrubia
- Inovatívny QR kód pre okamžitý digitálny prístup
- Pre pripojenie zmiešavacej sprchovej batérie v stene pri sériovej alebo okruhovej inštalácii.



Položka č.	Dimenzia	l1	l2	R	b	z1	z2	Bal. 2	Bal. 1	Jedn.	Cena
<b>1070636</b>	16-16-R1/2"MT	57	60	1/2	45	42	40	960	5	pce	<b>49,42</b>
<b>1070637</b>	20-20-R3/4"MT	61	62	3/4	45	42	40	960	5	pce	<b>52,5</b>

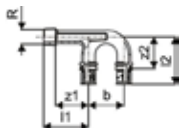

## Uponor S-Press PLUS prech. nástenka 90° dlhá

- Unikátny indikátor zalisovania
- Rýchla montáž bez kalibrácie potrubia
- Inovatívny QR kód pre okamžitý digitálny prístup
- Inštaláciu na stenu alebo na Uponor Smart Aqua montážnu lištu priamu alebo so zalomením.
- Závit podľa EN ISO 228-1



Položka č.	Dimenzia	Rp	l1	l2	l3	k	k1	z1	z2	z3	IG	Bal. 2	Bal. 1	Jedn.	Cena
<b>1070648</b>	16-Rp1/2"FT-16	1/2	44	45	30	20	20	24	25	15	Rp 1/2	40	10	pce	<b>25,67</b>

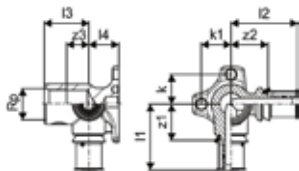

# S-Press PLUS

## Uponor S-Press PLUS kolenový prechod UPS

- Unikátny indikátor zalisovania
- Rýchla montáž bez kalibrácie potrubia
- Inovatívny QR kód pre okamžitý digitálny prístup

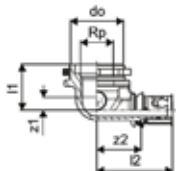

Položka č.	Dimenzia	M mm	Bal. 2	Bal. 1	Jedn.	Cena
<b>1070657</b>	16-Rp1/2"FT	35x1.5	10	1	pce	<b>20,61</b>

## Uponor S-Press PLUS ukončovacia zátka

- Unikátny indikátor zalisovania
- Rýchla montáž bez kalibrácie potrubia
- Inovatívny QR kód pre okamžitý digitálny prístup

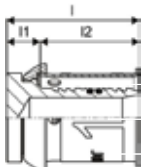

Položka č.	Dimenzia	I mm	I1 mm	I2 mm	Bal. 2	Bal. 1	Jedn.	Cena
<b>1070621</b>	16	27	7	20	160	40	pce	<b>5,94</b>
<b>1070622</b>	20	28	7	21	7680	20	pce	<b>6,28</b>
<b>1070623</b>	25	35	7	28	3840	10	pce	<b>8,37</b>
<b>1070624</b>	32	35	7	28	1920	5	pce	<b>12,55</b>

## Uponor S-Press PLUS zátka na tlakovú skúšku

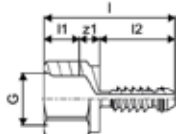

Položka č.	Dimenzia	G palec	I mm	I1 mm	I2 mm	z1 mm	Bal. 2	Bal. 1	Jedn.	Cena
<b>1013756</b>	16	1/2	52	14	30	8	7680	20	pce	<b>7,33</b>
<b>1013760</b>	20	1/2	52	14	30	8	3840	20	pce	<b>7,65</b>
<b>1013762</b>	25	1/2	57	14	35	8	3840	10	pce	<b>8,58</b>
<b>1013764</b>	32	1/2	64	14	42	8	3840	10	pce	<b>12,81</b>
<b>1013765</b>	40	1/2	67	14	45	8	960	5	pce	<b>16,86</b>

## Uponor S-Press PLUS priama nástenka

- Unikátny indikátor zalisovania
- Rýchla montáž bez kalibrácie potrubia
- Inovatívny QR kód pre okamžitý digitálny prístup
- Prechody cez steny
- Rozmery pripeňovacej dosky (V x Š x H) 100 x 50 x 2 mm.
- Priemer kružnice otvoru 33 mm.

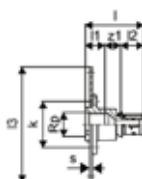

Položka č.	Dimenzia	Rp palec	I mm	I1 mm	I2 mm	I3 mm	s mm	k mm	z1 mm	Bal. 2	Bal. 1	Jedn.	Cena
<b>1070652</b>	16-G1/2"FT	1/2	51	17	20	100	2	40	14	5	1	pce	<b>22,13</b>

# S-Press PLUS

## Uponor S-Press PLUS nástenka do sadrok. LWC

- Unikátny indikátor zalisovania
- Rýchla montáž bez kalibrácie potrubia
- Inovatívny QR kód pre okamžitý digitálny prístup
- Upevnenie odolné proti skrúteniu
- Prechod cez steny.



Položka č.	Dimenzia	Rp palec	l1 mm	l2 mm	g mm	k	z1 mm	z2 mm	Bal. 2	Bal. 1	Jedn.	Cena
<b>1070654</b>	16-Rp1/2"FT l=35	1/2	59	46		50	19	26	5	1	pce	<b>35,48</b>

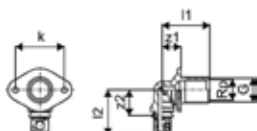

## Uponor S-Press PLUS montážna lišta

- Vyrobené z galvanizovanej ocele.
- Pre montáž násteniek Uponor Smart Aqua
- Poloha pripojení podľa daných otvorov
- Plastové kolíky a skrutky M6x12 podľa DIN 965
- S otvormi a škárami pre jednoduché prichytenie



Položka č.	Dimenzia	l	s	h	k	k1	w	Bal. 2	Bal. 1	Jedn.	Cena
<b>1121197</b>	80/150mm	265	3	9	80	150	35	5	1	pce	<b>8,58</b>

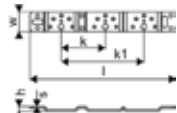

## Uponor S-Press PLUS lišta so zalomením

- Vyrobené z galvanizovanej ocele.
- Pre montáž násteniek Uponor Smart Aqua
- Poloha pripojení podľa daných otvorov
- Plastové kolíky a skrutky M6x12 podľa DIN 965
- S otvormi a škárami pre jednoduché prichytenie



Položka č.	Dimenzia	l	s	b	h	k	k1	w	Bal. 2	Bal. 1	Jedn.	Cena
<b>1121196</b>	100mm	396	3	222	57	100		35	5	1	pce	<b>13,76</b>
<b>1121195</b>	80/150mm	440	3	266	57	80	150	35	5	1	pce	<b>13,4</b>

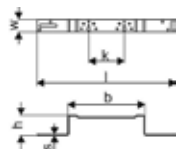

# S-Press PLUS

## Uponor Smart Aqua lišta so zalomením

- Vyrobené z galvanizovanej ocele.
- Pre montáž násteniek Uponor Smart Aqua
- Poloha pripojení podľa daných otvorov
- Skrutky M6x12 podľa DIN 965. S otvormi a škárami pre jednoduché prichytenie

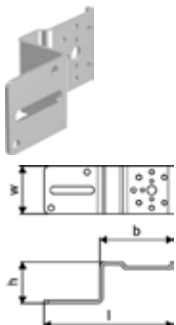

Položka č.	l mm	b mm	h mm	Bal. 2	Bal. 1	Jedn.	Cena
<b>1057843</b>	144	82	46	5	1	pce	<b>7,48</b>

## Uponor Smart Aqua montážna lišta priama

- Vyrobené z galvanizovanej ocele.
- Pre montáž násteniek Uponor Smart Aqua
- Poloha pripojení podľa daných otvorov
- Skrutky M6x12 podľa DIN 965. S otvormi a škárami pre jednoduché prichytenie

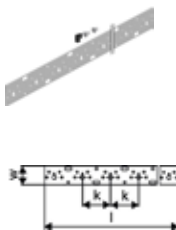

Položka č.	Dimenzia	l mm	k mm	mierka mm	Bal. 2	Bal. 1	Jedn.	Cena
<b>1057844</b>	2m	2000	75	75	10	1	pce	<b>38,88</b>

## Uponor Smart Aqua zarážka a skrutka

- Zarážky a skrutky pre montážne lišty



Položka č.	c/c1 mm	l mm	do1 mm	do2 mm	Bal. 2	Bal. 1	Jedn.	Cena
<b>1057847</b>	10	17	4	10		1	set	<b>9,01</b>

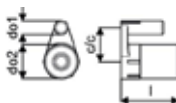

## Uponor S-Press PLUS prechod MLC - med'



Položka č.	Dimenzia	l mm	l1 mm	l2 mm	z1 mm	Bal. 2	Bal. 1	Jedn.	Cena
<b>1070615</b>	16-15CU	76	40	20	16	160	20	pce	<b>8,59</b>
<b>1070617</b>	20-22CU	81	41	21	19	60	15	pce	<b>9,5</b>
<b>1070618</b>	25-22CU	88	41	28	19	20	5	pce	<b>12,45</b>
<b>1070620</b>	32-28CU	92	43	28	21	20	5	pce	<b>20,33</b>

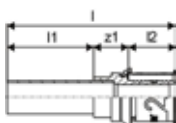

# S-Press PLUS

## Uponor Smart Radi prip.set pre radiátory

- Vyrobené z polystyrénu s odstrániteľným ochranným krytom(WLS 040)
- Izolačný box s požiarnou odolnosťou B1 podľa DIN 4102
- 100% podľa EnEV vo vonkajšej stene



Položka č.	Dimenzia	d mm	h mm	h1 mm	h2 mm	l mm	b mm	Bal. 2	Bal. 1	Jedn.	Cena
<b>1013134</b>	16 h=215mm	16	260	240	215	50	100	240	10	pce	<b>29,06</b>
<b>1007077</b>	16 h=240mm	16	285	265	240	50	100	240	10	pce	<b>36,15</b>

## Uponor S-Press PLUS Radi L garnitúra pokovovaná

- Vyrobené z pocínovanej mosadze
- Medené potrubie 15 x 1 a 22 x 1 mm, pokovované
- Pokovovaná garnitúra z medi 15 x 1 mm môže byť k radiátoru pripojená s Uponor svorným šroubením (č. položky 1013830)

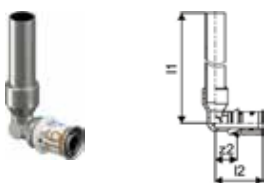

Položka č.	Dimenzia	l1 mm	l2 mm	z2 mm	Bal. 2	Bal. 1	Jedn.	Cena
<b>1070678</b>	16-15CU l=350mm	366	37	17	1680	20	pce	<b>15,87</b>
<b>1070679</b>	16-15CU l=1000mm	1116	37	17	400	20	pce	<b>30,2</b>

## Uponor Smart Radi l garnitúra

- Vyrobená z pokovovaného medeného potrubia
- medená rúrka 15 x 1 mm so samotesniacim závitom pre pripojenie k radiátorom
- vhodná pre všetky lisovacie nástenné kolena Uponor MLC, lisovacie nástenné montážne lišty MLC a lisovacie prípojenia s vnútorným závitom 1/2" MLC
- Pripojenie k radiátoru pomocou Uponor svorného šroubenia pre Cu rúrky.



Položka č.	Dimenzia	G palec	l mm	z1 mm	Bal. 2	Bal. 1	Jedn.	Cena
<b>1015425</b>	G1/2"MT-15CU l=350mm	1/2	369	356	640	20	pce	<b>21,91</b>

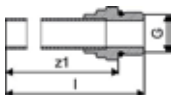

## Uponor Smart Radi svorné šroubenie

- s 3/4 vnútorným závitom eurokónus na pripojenie pokovovanej rúrky z medi 15x1mm alebo garnitúry L a T pre pripojenie radiátorov
- Presuvná matica z farebnej mosadze, predlisok mosadzného spájacieho prstenca a tesniaci kužel vyrobený zo zmesi EPDM.
- Vrúbkovaná presuvná matica a kľúč veľkosti 27.



Položka č.	Dimenzia	l mm	Bal. 2	Bal. 1	Jedn.	Cena
<b>1013830</b>	15CU-3/4" Euro	21	80	10	pce	<b>5,55</b>

# S-Press PLUS

## Uponor Smart Radi adaptér vyk.telesá VK

- Vyrobené z farebenej mosadze
- Samostesniace
- Na pripojenie VK radiátorov s prípojkou s 1/2 vnútorným závitom, 3/4 vonkajším závitom eurokónus na pripojenie medenej rúrky 15 x 1 mm pomocou Uponor svorného šroubenia.

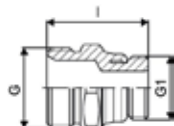

Položka č.	Dimenzia	G	G1	l	Bal. 2	Bal. 1	Jedn.	Cena
		palec	palec	mm			pce	
<b>1013906</b>	G3/4"MT-G1/2"MT	3/4	1/2	34	80	10		<b>3,99</b>

## Uponor Smart Radi pripájací set Danfoss

- Vyrobené z mosadze
- skrutka s vonkajším závitom so spojenou objímkou a prstencom, prispôsobený radiátorovým ventilom Danfoss s vnútorným závitom.
- Tesniaci krúžok modrý, vyrobený z EPDM.

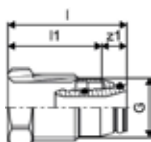

Položka č.	Dimenzia	G	l	l1	z1	Bal. 2	Bal. 1	Jedn.	Cena
		palec	mm	mm	mm			pce	
<b>1013970</b>	16-G1/2"MT	1/2	37	29	8	20	1		<b>7,32</b>

## Uponor Smart Radi pripájací set Heimeier

- Vyrobené z farebenej mosadze
- skrutka s vonkajším závitom so spojenou objímkou a prstencom, prispôsobený radiátorovým ventilom Heimeier s vnútorným závitom.
- Tesniaci krúžok šedý, vyrobený z EPDM.

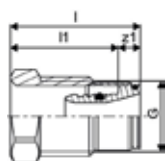

Položka č.	Dimenzia	G	l	l1	z1	Bal. 2	Bal. 1	Jedn.	Cena
		palec	mm	mm	mm			pce	
<b>1013978</b>	16-G1/2"MT	1/2	34	28	6	20	1		<b>4,7</b>



# S-Press PLUS

## Uponor Smart Radi krycí krúžok biely

- Vyrobené z polypropylénu, biely
- pre Uponor Uni Pipe PLUS a MLC potrubia
- Požadovaná vzdialenosť (stred - stred rúrok) medzi dvoma krycími krúžkami, napr. medzi prívodným potrubím a vratným potrubím, je pribl. 50 mm.
- Požiarna trieda ochrany E podľa normy EN 13501-1.

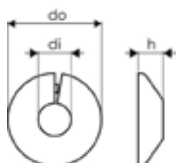

Položka č.	Dimenzia	di mm	do mm	h mm	Bal. 2	Bal. 1	Jedn.	Cena
<b>1011370</b>	16 white	17	47	12	1350	50	pce	<b>0,34</b>

## Uponor Smart Radi dvojité krycí krúžok

- Vyrobené z polypropylénu, biely
- pre Uponor MLC 14 – 20 mm rúrky na prikrytie priechodu pripájacieho radiátorového potrubia cez podlahu a/alebo stenu.
- Požadovaný vnútorný rozmer (stred – stred rúrok) medzi dvoma MLC rúrkami prívod/spiatačka: 50 mm. Stupňovité výstupky možno ľahko oddeliť nožom podľa požadovaného rozmeru rúrky.
- Krycí krúžok pozostáva z dvoch polovic, ktoré ručne zatlačíte k sebe.
- Materiál triedy B2 podľa normy EN 13501-1.

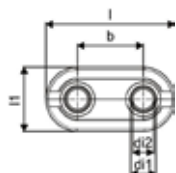

Položka č.	Dimenzia	di1 mm	di2 mm	l mm	l1 mm	b mm	Bal. 2	Bal. 1	Jedn.	Cena
<b>1011373</b>	14-20 white double	20	14	100	50	50	500	50	pce	<b>0,95</b>

# Uponor RS systém – Ideálne riešenie pre stúpačky a ležaté rozvody

## Menej súčiastok, väčšia flexibilita

Odlíšnosť tohto systému od iných „klasických“ systémov spočíva hlavne v tom, že pri väčších dimenziách (63...110 mm) je veľký problém s dostupnosťou a cenou týchto tvaroviek. Navyše, pri častých zámenách na stavbách je potom veľký problém s vrátením týchto tvaroviek, resp. ich zámenou za iné, ktoré pôvodne neboli vyšpecifikované projektantom.

## Všetky možné kombinácie

Uponor RS systém predstavuje modulárny systém tvaroviek, pričom, ak by sme porovnali jeho škálu možností, tak môžeme povedať, že 300 bežných tvaroviek vieme nahradiť len 27 komponentami, ktoré sú variabilne navzájom kombinovateľné. Okrem toho, tento systém ponúka veľké množstvo ďalších výhod oproti bežným (komerčným) systémom spájania plastohliníku lisovaním.

- Lisovanie na pracovnom stole (už nemusíte lisovať vo výškach!)
- Nevyžaduje žiadne špeciálne náradie
- Spájanie bez použitia náradia
- Možnosť realizovania opráv (rozoberateľnosť spojov)
- Bez viacnásobných redukcií
- Veľké množstvo variability oproti bežným plastohliníkovým systémom

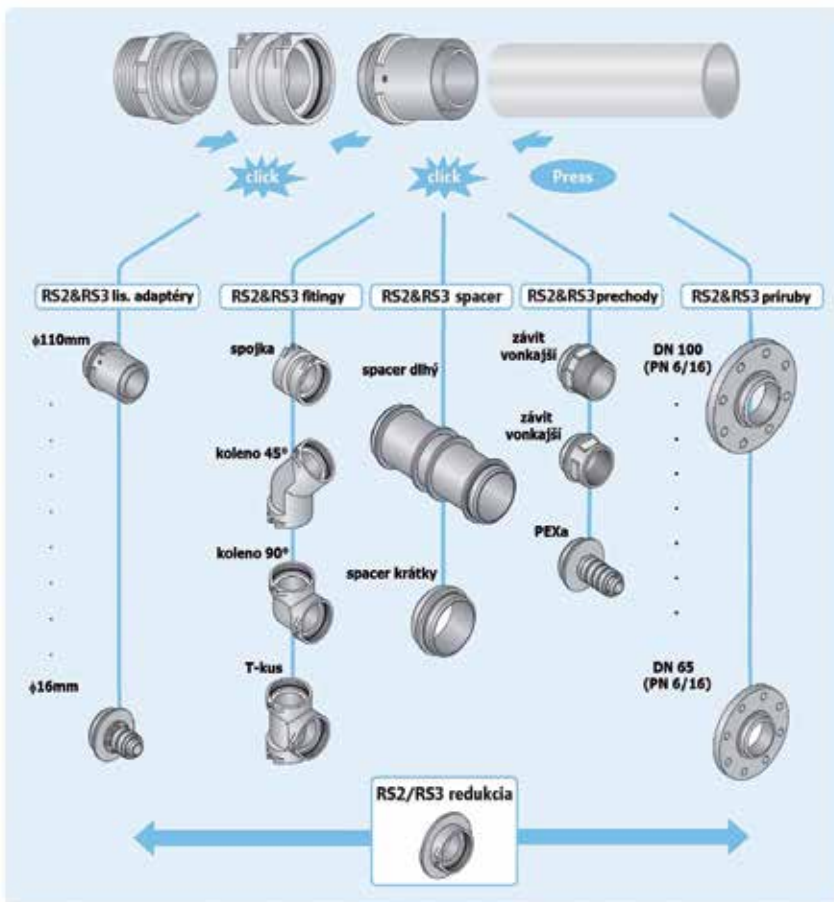

## T-kus

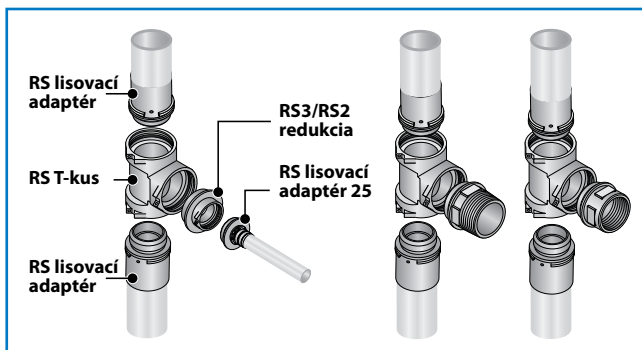

## Koleno 90° a 45°

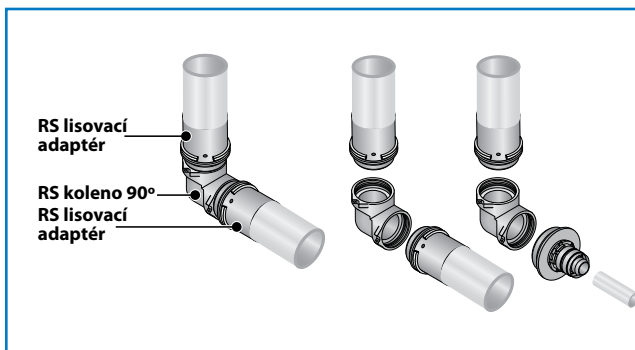

## Redukcie podľa požiadaviek

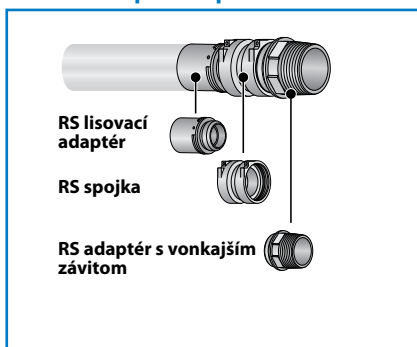

## Redukcie podľa požiadaviek

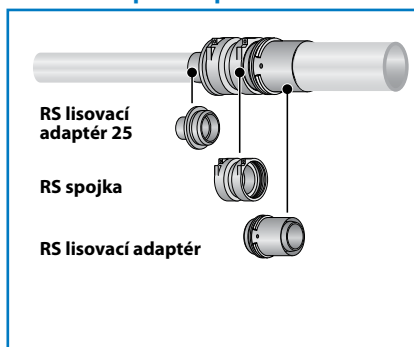

## Redukcie podľa požiadaviek

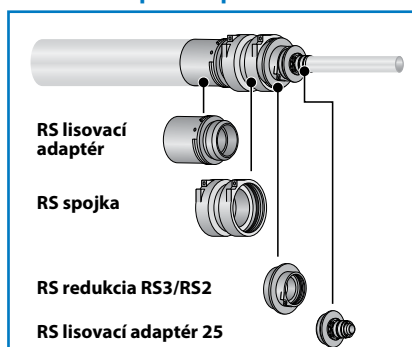

# Uponor RS systém ponúka riešenie pre širokú škálu aplikácií

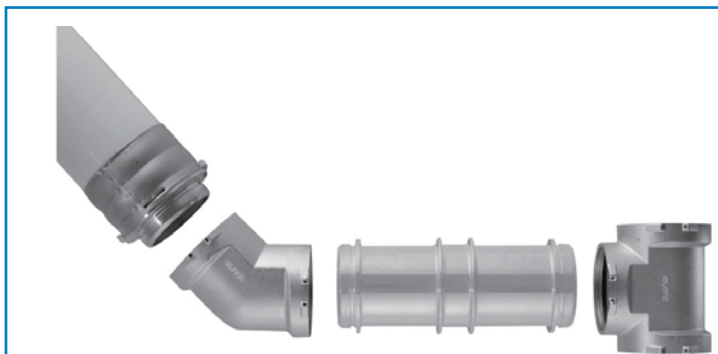

Spojky spacer RS2 a RS3 v rámci systému Uponor MLC Riser boli vyrobené s cieľom vyriešiť tri požiadavky na stavbe použitím len jedného výrobku: Pripojenie v rôznych úrovniach vedenia rozvodu potrubia, vyriešiť miesto pre fixačný bod a zredukovať počet komponentov pri prechode z jednej tvarovky na druhú (napr. 2 T-kusy za sebou, atď.)



**Nainštalujte rozdeľovače rýchlo a bezpečne.**



Nový koncept spájania



Maximálna variabilita

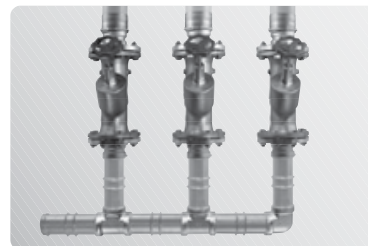

Nainštalujte rozdeľovače rýchlo a bezpečne.

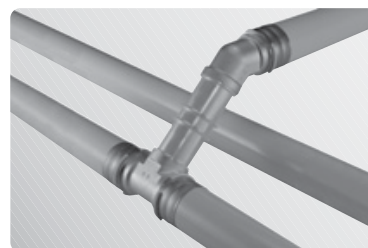

Použitie komponentu „spacer“ pre odbočku vetvy potrubia

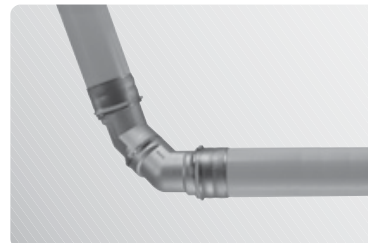

Kolená rúrok je možné natočiť do uhlu aký potrebujete

## Menej slabých miest, vyššia bezpečnosť

V konvenčných rúrkových systémoch je každé miesto spoju potenciálne slabým miestom. Uponor však vždy pracoval na nových a lepších riešeniach a tu je výsledok. Nový Uponor Riser systém znovu vylepšil štandard v kvalite a spoľahlivosti, jednoducho tým, že zredukoval počet komponentov potrebných na inštaláciu. Unikátna, inovačná technológia pripojenia pomocou poistnej závlačky tiež robí inštaláciu oveľa jednoduchšou, pre zminimalizovanie chýb.

- Jednoduchá a rýchla inštalácia
- Úspora času
- Lisovanie na pracovnom stole (nemusíte lisovať vo výškach)
- Perfektný systém pre renovácie budov

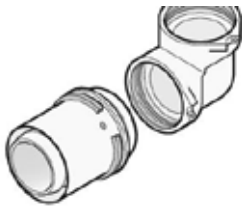

Uponor RS je jedinečný systém, ktorý dodržiava modulárny princíp konštrukcie určený pred stúpacie a rozdočné potrubia. Len 40 komponentov systému umožňuje stovky variánt, čím

robia systém vysoko prispôsobivý.

### Výhody pre vás

Inovatívny spoj  
Rýchla a flexibilná: montáž bez náradia, veľa variácií  
Ľahké skladovanie  
Možnosť upravenia pred konečnou inštaláciou  
Farebné kódovanie 16 -110 mm pre jednoduchý výber rozmerov



### Popis

- s pevnou lisovacou objímkou
- dorazový krúžok
- farebný kód
- bezpečnosť spojov

### Použitie

- Pitná voda: Stály rozsah prevádzkových teplôt od 0 °C do 70 °C pri maximálnom trvalom prevádzkovom tlaku 10 barov. Krátkodobá maximálna teplota je 95 °C po dobu 100 hodín v rámci prevádzkovej životnosti
- Vykurovanie: Stály rozsah prevádzkových teplôt až 80 °C pri maximálnom trvalom prevádzkovom tlaku 10 barov. Krátkodobá maximálna teplota je 100 °C po dobu 100 hodín v rámci prevádzkovej životnosti.

ak nie je uvedené inak:

- Vonkajšie a vnútorné závitky podľa EN 10226-1.

### Certifikácia

- Schválenia miestnym OM.
- Napr.
- DVGW
- AENOR

### Uponor RS spojka

- Vyrobené z pocínovanej mosadze
- Základný diel pre všetky RS2 alebo RS3 tvarovky vrátane 2 poistných závlačiek



Položka č.	Dimenzia	l mm	Typ	Bal. 2	Bal. 1	Jedn.	Cena
1029144	RS2-RS2	58	RS2	480	1	pce	31,69
1029145	RS3-RS3	58	RS3	480	1	pce	70,83

## Uponor RS koleno

- Vyrobené z pocínovanej mosadze
- Základný diel pre všetky RS2 alebo RS3 tvarovky vrátane 2 poistných závlačiek

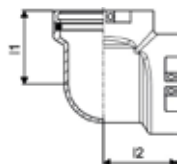

Položka č.	Dimenzia	I1 mm	I2 mm	Typ -	Bal. 2	Bal. 1	Jedn.	Cena
<b>1029138</b>	RS2-RS2	51	51	RS2	336	1	pce	<b>47,21</b>
<b>1029139</b>	RS3-RS3	68	68	RS3	240	1	pce	<b>94,44</b>

## Uponor RS koleno 45°

- Vyrobené z pocínovanej mosadze
- Základný diel pre všetky RS2 alebo RS3 tvarovky vrátane 2 poistných závlačiek

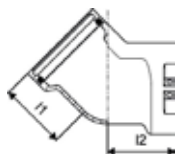

Položka č.	Dimenzia	I1 mm	I2 mm	Typ -	Bal. 2	Bal. 1	Jedn.	Cena
<b>1029140</b>	RS2-RS2	51	51	RS2	336	1	pce	<b>60,7</b>
<b>1029141</b>	RS3-RS3	68	68	RS3	175	1	pce	<b>118,02</b>

## Uponor RS T-kus

- Vyrobené z pocínovanej mosadze
- Základný diel pre všetky RS2 alebo RS3 tvarovky vrátane 3 poistných závlačiek

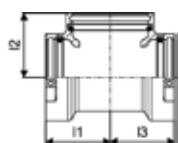

Položka č.	Dimenzia	I1 mm	I2 mm	I3 mm	Typ -	Bal. 2	Bal. 1	Jedn.	Cena
<b>1029142</b>	RS2-RS2-RS2	51	51	51	RS2	336	1	pce	<b>57,33</b>
<b>1029143</b>	RS3-RS3-RS3	68	68	68	RS3	175	1	pce	<b>138,27</b>

## Uponor RS redukcia

- Vyrobené z pocínovanej mosadze
- Redukcia z RS3 na RS2 vrátane 1 poistnej závlačky

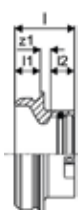

Položka č.	Dimenzia	I mm	I1 mm	I2 mm	z1 mm	Typ -	Bal. 2	Bal. 1	Jedn.	Cena
<b>1029146</b>	RS3-RS2	47	20	19	8	RS2/RS3	480	1	pce	<b>47,21</b>

## Uponor RS spojka - spacer

- Vyrobené z pocínovanej mosadze
- Prechodka na spojenie RS časti rovnakej dimenzie.

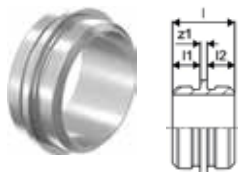

Položka č.	Dimenzia	l	l1	l2	z1	Typ	Bal. 2	Bal. 1	Jedn.	Cena
		mm	mm	mm	mm	-				
<b>1046750</b>	RS2-RS2 l=5mm	45	20	20	5	RS2	480	1	pce	<b>32,4</b>
<b>1046751</b>	RS3-RS3 l=5mm	45	20	20	5	RS3	240	1	pce	<b>51,93</b>

## Uponor RS spojka - spacer

- Vyrobené z pocínovanej mosadze
- Prechodka na spojenie RS časti rovnakej dimenzie, napr. na vytvorenie T-rozdeľovača alebo odbočku rozvodu.



Položka č.	Dimenzia	l	l1	l2	l3	z1	Typ	Bal. 2	Bal. 1	Jedn.	Cena
		mm	mm	mm	mm	mm	-				
<b>1046477</b>	RS2-RS2 l=130mm	170	20	20	30	130	RS2	240	1	pce	<b>60,7</b>
<b>1046478</b>	RS3-RS3 l=210mm	250	20	20	30	210	RS3	96	1	pce	<b>107,91</b>

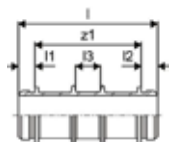

## Uponor RS lisovací adaptér S-Press

- Vyrobené z pocínovanej mosadze
- Použiteľné so všetkými základnými časťami RS2 tvaroviek.

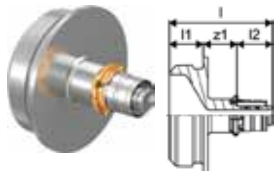

Položka č.	Dimenzia	l	l1	l2	z1	Typ	Bal. 2	Bal. 1	Jedn.	Cena
		mm	mm	mm	mm	-				
<b>1059397</b>	16-RS2	61	20	21	20	RS2	480	1	pce	<b>33,04</b>

## Uponor RS lis. adaptér S-Press PLUS

- Vyrobené z pocínovanej mosadze
- Lisovanie bez kalibrácie



Položka č.	Dimenzia	l	l1	l2	z1	Typ	Bal. 2	Bal. 1	Jedn.	Cena
		mm	mm	mm	mm	-				
<b>1095818</b>	20-RS2	61	20	21	20		378	1	pce	<b>33,04</b>
<b>1095819</b>	25-RS2	75	20	28	27		378	1	pce	<b>33,04</b>
<b>1095820</b>	32-RS2	75	20	28	27		378	1	pce	<b>34,41</b>



## Uponor RS lisovací adaptér S-Press

- Vyrobené z pocínovanej mosadze
- Použiteľné so všetkými základnými časťami RS2 alebo RS3 tvaroviek.

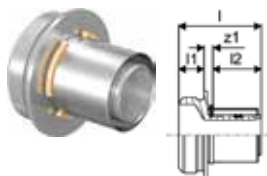

Položka č.	Dimenzia	l	l1	l2	z1	Typ	Bal. 2	Bal. 1	Jedn.	Cena
		mm	mm	mm	mm	-				
<b>1046940</b>	40-RS2	65	20	38	7	RS2	480	1	pce	<b>36,09</b>
<b>1046941</b>	50-RS2	65	20	38	7	RS2	480	1	pce	<b>37,43</b>
<b>1029125</b>	63-RS2	88	20	61	7	RS2	400	1	pce	<b>42,5</b>
<b>1029126</b>	75-RS2	88	20	61	7	RS2	400	1	pce	<b>63,39</b>
<b>1029127</b>	90-RS3	93	20	62	11	RS3	240	1	pce	<b>114,66</b>
<b>1029128</b>	110-RS3	93	20	62	11	RS3	240	1	pce	<b>128,16</b>

## Uponor RS prechod s vonkajším závitom

- Vyrobené z pocínovanej mosadze
- Použiteľné so všetkými základnými časťami RS2 alebo RS3 tvaroviek.

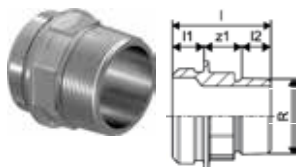

Položka č.	Dimenzia	l	l1	l2	R	z1	Typ	Bal. 2	Bal. 1	Jedn.	Cena
		mm	mm	mm	palec	mm	-				
<b>1029131</b>	R2"MT-RS2	66	20	23	2	23	RS2	480	1	pce	<b>39,47</b>
<b>1029132</b>	R2 1/2"MT-RS2	63	20	27	2 1/2	16	RS2	480	1	pce	<b>46,56</b>
<b>1029133</b>	R3"MT-RS3	73	20	30	3	23	RS3	240	1	pce	<b>59,01</b>

## Uponor RS prechod s vnútorným závitom

- Vyrobené z pocínovanej mosadze
- Použiteľné so všetkými základnými časťami RS2 alebo RS3 tvaroviek.



Položka č.	Dimenzia	Rp	l	l1	l2	z1	Typ	Bal. 2	Bal. 1	Jedn.	Cena
		palec	mm	mm	mm	mm	-				
<b>1059403</b>	Rp1/2"FT-RS2	1/2	42	20	15	7	RS2	480	1	pce	<b>33,04</b>
<b>1029134</b>	Rp1"FT-RS2	1	45	20	19	6	RS2	480	1	pce	<b>29,67</b>
<b>1029135</b>	Rp2"FT-RS2	2	54	20	26	8	RS2	480	1	pce	<b>33,04</b>
<b>1029136</b>	Rp2 1/2"FT-RS2	2 1/2	63	20	30	12	RS2	480	1	pce	<b>45,2</b>
<b>1059404</b>	Rp1/2"FT-RS3	1/2	43	20	15	8	RS3	336	1	pce	<b>47,17</b>
<b>1029137</b>	Rp3"FT-RS3	3	65	20	33	12	RS3	240	1	pce	<b>57,33</b>

## Uponor RS prírubový spoj

- Vyrobené z pocínovanej mosadze
- Použiteľné so všetkými základnými časťami RS2 alebo RS3 tvaroviek
- Príruba PN6/PN16 podľa EN 1092-3
- Kruhová časť so 4/8 otvormi

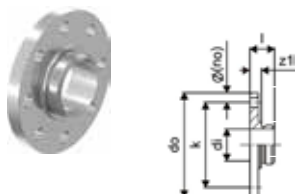

Položka č.	Dimenzia	di	l	do	k	z1	Typ	p	Bal. 2	Bal. 1	Jedn.	Cena
		mm	mm	mm	mm	mm	-	bar				
<b>1059398</b>	RS2-DN65 (PN6)	48,7	38	160	130	18	RS2	6	144	1	pce	<b>219,54</b>
<b>1059399</b>	RS2-DN65 (PN16)	48,7	45	185	145	25	RS2	16	90	1	pce	<b>262,04</b>
<b>1029129</b>	RS3-DN80 (PN16)	78,1	45	200	160	25	RS3	16	90	1	pce	<b>277,89</b>
<b>1029130</b>	RS3-DN100 (PN16)	78,1	44	220	180	24	RS3	16	90	1	pce	<b>280,57</b>

# RS

## Uponor RS poistná závlačka

- Vyrobené z plastu
- Slúžia na spojenie RS tvaroviek.



Položka č.	Dimenzia	L mm	W mm	H mm	W kg	farba	Bal. 2	Bal. 1	Jedn.	Cena
<b>1042921</b>	RS2 black	175	5	10	0,003	čierna	5000	10	pce	<b>1,33</b>
<b>1042922</b>	RS3 grey	280	8	8	0,004	šedá		10	pce	<b>3,28</b>



# Uni-X

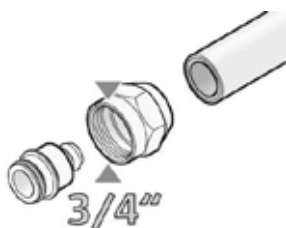

Uponor Uni-X je svorné šroubenie 3/4 „eurokónus, na pripojenie rozvodov pitnej vody, alebo vykurovania / chladenia.

## Výhody pre vás

Jednoduchá adaptácia na iné potrubia a systémy  
Flexibilný dizajn systému  
Nie sú potrebné žiadne špeciálne nástroje



## Použitie

- Pre rozvody vykurovacej vody pripojených radiátorov

## Uponor Uni-X svorné šroubenie MLC

- Svorné šróbenie, prevlečná matica a vnútorné puzdro
- vyrobené z mosadze
- Na pripojenie Uponor Uni Pipe PLUS a MLC rúr k rozdeľovačom (napr. Uponor rozdeľovač H).
- Vnútorný závit 3/4" eurokónus podľa EN ISO 228-1
- Bez zrazenia hrán



Položka č.	Dimenzia	G palec	I mm	I1 mm	z1 mm	Bal. 2	Bal. 1	Jedn.	Cena
<b>1058090</b>	16-3/4"FT Euro	3/4	23	13	3	25	1	pce	<b>4,32</b>
<b>1058092</b>	20-3/4"FT Euro	3/4	24	14	3	25	1	pce	<b>4,76</b>
<b>1058093</b>	25-3/4"FT Euro	3/4	27	14	7	25	1	pce	<b>12,41</b>

## Uponor Uni-X vsuvka

- Vyrobené z pocínovanej mosadze.
- Vonkajší závit podľa normy EN ISO 228-1.

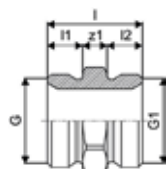

Položka č.	Dimenzia	G palec	G1 palec	I mm	I1 mm	I2 mm	z1 mm	Bal. 2	Bal. 1	Jedn.	Cena
<b>1006641</b>	G3/4"MT Euro-G3/4"MT Euro	3/4	3/4	27	10	10	7	80	20	pce	<b>4,02</b>

## Uponor Vario guľový kohút

- Vyrobené z poniklovanej mosadze

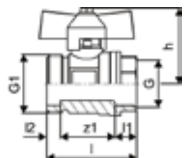

Položka č.	Dimenzia	G	G1	I	I1	I2	I3	z1	Bal. 2	Bal. 1	Jedn.	Cena
<b>1086558</b>	3/4-G1	3/4	1	51	12	8	43	31	10	1	set	<b>22,21</b>

## Uponor Vario guľový kohút

- Vyrobené z poniklovanej mosadze

- S plochým tesnením pre vertikálne pripojenie G1

- Dĺžka, ktorá sa má zohľadniť v požadovanom priestore: 60 mm + dĺžka rozdelovača



Položka č.	Dimenzia	I	I1	I2	h	z1	Bal. 2	Bal. 1	Jedn.	Cena
<b>1059132</b>	NP G1-G1	70	12	12	51	46	10	1	set	<b>33,31</b>

## Uponor Vario rohový guľový kohút

- Poniklovaná mosadz

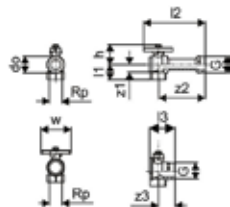

Položka č.	Dimenzia	G	Rp	I1	I2	I3	do	h	w	z1	z2	z3	Bal. 2	Bal. 1	Jedn.	Cena
<b>1086559</b>	Rp 3/4" - G1"	1	3/4	31	95	94	33	43	60	22	88	27		1	set	<b>65,49</b>

## Uponor Vario rohový guľový kohút

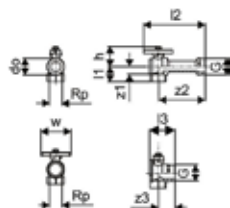

Položka č.	Dimenzia	G	Rp	I1	I2	I3	do	h	w	z1	z2	z3	Bal. 2	Bal. 1	Jedn.	Cena
<b>1090732</b>	G1-Rp1	1	1	31	95	94	33	43	60	22	88	27	260	1	set	<b>38,47</b>

## Uponor Vario vert. sada pre merač tepla

- Medzikus pre merač tepla
- Priame pripojenie snímačov so závitom M10x1 na privodej a vratnej vetve
- Vyrobené z mosadze, poniklované

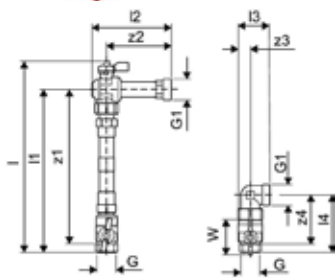

Položka č.	Dimenzia	G palec	G1 palec	l mm	l1 mm	l2 mm	h1 mm	z1 mm	G	G1	Bal. 2	Bal. 1	Jedn.	Cena
<b>1090731</b>	G3/4" 110mm	1	3/4	285	150	110	240	225	1	3/4	250	1	set	<b>81,23</b>
<b>1090729</b>	G1" 130mm								1	1	250	1	set	<b>121,52</b>

## Uponor Vario horiz. sada pre merač tepla

- Medzikus pre merač tepla
- Priame pripojenie snímačov so závitom M10x1 na privodej a vratnej vetve
- Vyrobené z mosadze, poniklované

Položka č.	Dimenzia	h mm	h1 mm	l1 mm	l2 mm	z1 mm	z2 mm	G palec	G1 palec	Bal. 2	Bal. 1	Jedn.	Cena
<b>1090730</b>	G3/4" 110mm	42	36	265	70	250	55	1	3/4	250	1	set	<b>50,45</b>
<b>1090728</b>	G1" 130mm	42	36	315	80	300	65	1	1		1	set	<b>105,67</b>

# Uni-C

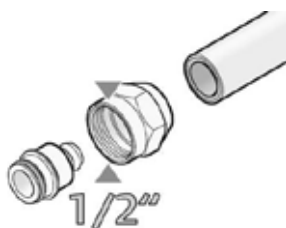

Uponor Uni-C 1/2 „závitový rozdeľovač vyrobený z pocínovanej mosadze obsahuje rad armatúr a adaptérov navrhnutých pre aplikáciu pitnej vody, alebo vykurovania / chladenia.

## Výhody pre vás

Lahko prispôsobiteľné iným systémom  
Flexibilita inštalácia  
Nie sú potrebné žiadne špeciálne nástroje



## Uponor Uni-C rozdeľovač S

- Vyrobené z pocínovanej mosadze
- pripojenie 1" s vnútorným závitom alebo vonkajším závitom, výstupy okruhov 1/2" s vonkajším závitom vhodné pre svorné šróbenia Uponor



Položka č.	Dimenzia	G palec	G1 palec	G2 palec	l mm	l1 mm	l2 mm	l3 mm	b mm	z1 mm	z2 mm	z3 mm	výstupy -	Bal. 2	Bal. 1	Jedn.	Cena
														1218	1	pce	26,9
1014107	1"MT/FT 2x1/2"MT	1	1	1/2	121	42	29	31	50	26	14	21	2	1218	1	pce	26,9
1014111	1"MT/FT 3x1/2"MT	1	1	1/2	171	42	29	31	50	26	14	21	3	854	1	pce	37,93
1014109	1"MT/FT 4x1/2"MT	1	1	1/2	220	42	29	31	50	26	14	21	4	679	1	pce	43,48

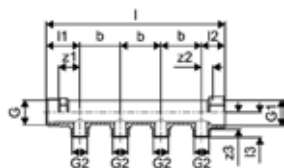

## Uponor Uni-C držiak pre rozdeľovač S

- Dodávané ako samostatné konzola
- Vyrobené z pozinkovanej ocele, pre zvukoizolačnú montáž Uponor Uni-C rozdeľovača s vnútorným závitom S.



Položka č.	a1 mm	l mm	Bal. 2	Bal. 1	Jedn.	Cena

## Uponor Uni-C skrut. zátka pre rozdeľovač S/SH PL

- Vyrobené z poniklovanej mosadze
- pre rozdeľovač S/SH

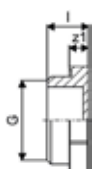

Položka č.	Dimenzia	G palec	l mm	z1 mm	Bal. 2	Bal. 1	Jedn.	Cena

# Uni-C

## Uponor Uni-C konc. zátka pre rozdeľovač S/SH PL

- Vyrobené z poniklovanej mosadze
- vrátane tesnenia pre rozdeľovač S/SH

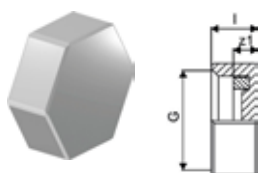

Položka č.	Dimenzia	G palec	I mm	z1 mm	Bal. 2	Bal. 1	Jedn.	Cena
<b>1014120</b>	G1/2"FT	1/2	10	5	80	20	pce	<b>3,8</b>

## Uponor Uni-X konc. zátka pre rozdeľovač L

- Vyrobené z poniklovanej mosadze



Položka č.	Dimenzia	L mm	W mm	H mm	IG mm	z1 mm	Bal. 2	Bal. 1	Jedn.	Cena
<b>1002276</b>	G1"FT	45	15	45	0,1	1	20	10	pce	<b>8,85</b>

## Uponor Uni-C svorné šroubenie MLC

- Svorné šróbenie prevlečná matica a vnútorná objímka vyrobené z mosadze
- Pre pripojenie Uponor Uni Pipe PLUS rúrok k rozdeľovačom (napr. Uponor rozdeľovač S, SH)
- Vnútorný závit 1/2" podľa EN ISO 228-1
- Bez kalibrácie.



Položka č.	Dimenzia	G palec	I mm	I1 mm	z1 mm	Bal. 2	Bal. 1	Jedn.	Cena
<b>1058086</b>	16-1/2"FT	1/2	23	13	4	25	1	pce	<b>3,72</b>
<b>1058088</b>	20-1/2"FT	1/2	26	14	7	25	1	pce	<b>6,27</b>

## Uponor Uni-C vsuvka MLC

- Vyrobené z pocínovanej mosadze
- Vonkajší závit podľa DIN EN ISO 228-1



Položka č.	Dimenzia	G palec	G1 palec	I mm	z1 mm	Bal. 2	Bal. 1	Jedn.	Cena
<b>1013894</b>	1/2"MT-1/2"MT	1/2	1/2	29	6	160	40	pce	<b>2,42</b>

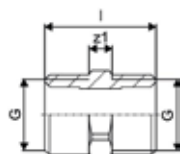

# Náradie pre prácu s MLC

## Uponor Multi rezač rúr

- vonkajšie priemery 32-40mm



Položka č.	Dimenzia	Bal. 2	Bal. 1	Jedn.	Cena
<b>1089677</b>	32-40	12	1	ks	<b>53,57</b>
<b>1089779</b>	32-40	50	1	ks	<b>22,82</b>

## Uponor Multi rezačka rúr

- vonkajší priemer 25-63 mm



Položka č.	Dimenzia	Bal. 2	Bal. 1	Jedn.	Cena
<b>1089675</b>	25-63	12	1	ks	<b>56,97</b>
<b>1089777</b>	25-63	50	1	ks	<b>8,61</b>

## Uponor Multi rezačka rúr

- vonkajší priemer 50-125 mm



Položka č.	Dimenzia	Bal. 2	Bal. 1	Jedn.	Cena
<b>1089676</b>	50-125	8	1	ks	<b>110,11</b>
<b>1089778</b>	50-125	50	1	ks	<b>12,20</b>

## Uponor Flex rezač rúr PEX

- Nástroj na rezanie rúrok pre flexibilné rúrky Uponor, vonkajší priemer 12 - 25 mm.

- Čepel' nie je kompatibilná s rezačom rúr Uponor 1001369



Položka č.	Dimenzia	Bal. 2	Bal. 1	Jedn.	Cena
<b>1089673</b>	12-25	36	1	ks	<b>39,87</b>
<b>1089780</b>	12-25	150	1	ks	<b>18,15</b>

## Uponor MLC rezač potrubia + kalibrátor



Položka č.	Dimenzia	Bal. 2	Bal. 1	Jedn.	Cena
<b>1014334</b>	63-110	32	1	ks	<b>584,91</b>
<b>1014320</b>	63-110	100	1	ks	<b>28,58</b>

## Uponor MLC odhrotovací nástroj

- Pre odhrotovanie potrubia Uponor Uni Pipe PLUS a MLC.

- Vybavený rúčkou. Bez rúčky používaný ako príslušenstvo k závrtnej skrutke so závitom do plechu.



Položka č.	Dimenzia	Bal. 2	Bal. 1	Jedn.	Cena
<b>1015762</b>	32	900	1	ks	<b>48,39</b>

# Náradie pre prácu s MLC

## Uponor MLC odhrotovací nástroj



Položka č.	Dimenzia	Bal. 2	Bal. 1	Jedn.	Cena
<b>1006638</b>	40	600	1	ks	<b>49,18</b>
<b>1015808</b>	50	600	1	ks	<b>55,78</b>
<b>1014339</b>	63	600	1	ks	<b>68,63</b>
<b>1014344</b>	75	600	1	ks	<b>90,48</b>

## Uponor MLC 3-rozmer.odhrotovací nástroj



Položka č.	Dimenzia	Bal. 2	Bal. 1	Jedn.	Cena
<b>1015739</b>	16/20/25	60	1	ks	<b>29,91</b>

## Uponor MLC vnútorná ohýbacia pružina

- ohýbacia pružina pre potrubia Uponor Uni Pipe PLUS a MLC.



Položka č.	Dimenzia	Bal. 2	Bal. 1	Jedn.	Cena
<b>1013729</b>	16	100	1	ks	<b>4,37</b>
<b>1013734</b>	20	75	1	ks	<b>7,05</b>
<b>1013737</b>	25	50	1	ks	<b>7,05</b>
<b>1013739</b>	32	40	1	ks	<b>10,56</b>

## Uponor MLC vonkajšia ohýbacia pružina

- ohýbacia pružina pre potrubia Uponor Uni Pipe PLUS a MLC.



Položka č.	Dimenzia	Bal. 2	Bal. 1	Jedn.	Cena
<b>1006640</b>	16	55	1	ks	<b>8,81</b>
<b>1013792</b>	20	45	1	ks	<b>8,81</b>
<b>1013794</b>	25	45	1	ks	<b>8,81</b>

## Uponor Uni Pipe PLUS ohýbací nástroj

- Vytvára rovnomerné ohyby potrubia Uponor Uni Pipe PLUS s vonkajším priemerom do 32 mm.

- Súčasťou balenia je kufrík s nástrojmi a ohýbacími segmentmi.



Položka č.	Dimenzia	Bal. 2	Bal. 1	Jedn.	Cena
<b>1071925</b>	16-32	100	1	ks	<b>340,55</b>

# Lisovanie

## Uponor S-Press ručná lisovačka

- Na lisovanie Uponor lisovaných tvaroviek MLC 14-20 spolu s vymeniteľnými čeľusťami
- Dodávaná v puzdre bez vymeniteľných čeľustí.



Položka č.	Dimenzia	d mm	Bal. 2	Bal. 1	Jedn.	Cena
<b>1015764</b>	14-20	14-20	100	1	ks	<b>343,27</b>

## Uponor S-Press čeľusť pre ručnú lisov.

- Čeľuste do ručnej lisovačky



Položka č.	Dimenzia	d mm	Bal. 2	Bal. 1	Jedn.	Cena
<b>1015777</b>	16	16	50	1	ks	<b>49,36</b>
<b>1015780</b>	20	20	50	1	ks	<b>49,36</b>

## Uponor S-Press lisovačka UP110 bez čeľustí



Položka č.	Dimenzia	Bal. 2	Bal. 1	Jedn.	Cena
<b>1083612</b>		20	1	set	<b>1495,32</b>

## Uponor S-Press batéria pre UP110

- Akku batéria 18 V / 3,0 Ah, Li-Ion (54 Wh)
- Napätie batérie: 18 V
- Kapacita batérie: 3,0 Ah
- Doba nabíjania: s nabíjačkou SPI S-PRESS: 22 min
- Technológia: Li-Ion
- Hmotnosť: 0,6 kg



Položka č.	Dimenzia	OV V	Bal. 2	Bal. 1	Jedn.	Cena
<b>1083608*</b>		18	10	1	ks	<b>125,61</b>

## Uponor S-Press nabíjačka batérie

- Rýchlonabíjačka pre 18V Li-Ion batérie, 230 V
- Čas nabíjania: 1,3 Ah 15 min,  
3,0 Ah 22 min
- Napájanie: 230 V AC
- Rozsah napätia: 18 V
- Hmotnosť: 1,0 kg



Položka č.	Dimenzia	OV V	Bal. 2	Bal. 1	Jedn.	Cena
<b>1083610*</b>	Mini2, UP110	230	72	1	ks	<b>148,04</b>



# Lisovanie

## Uponor S-Press lisovacia čeľusť UPP1

- lisovacie čeľuste pre lisovacie tvarovky Uponor MLC



Položka č.	Dimenzia	d mm	Bal. 2	Bal. 1	Jedn.	Cena
<b>1007084</b>	16	16	216	1	ks	<b>139,08</b>
<b>1007086</b>	20	20		1	ks	<b>139,08</b>
<b>1007087</b>	25	25		1	ks	<b>143,55</b>
<b>1007088</b>	32	32		1	ks	<b>143,55</b>

## Uponor S-Press lisovacia čeľusť UPP1

- lisovacie čeľuste pre lisovacie tvarovky Uponor MLC



Položka č.	Dimenzia	d mm	Bal. 2	Bal. 1	Jedn.	Cena
<b>1015768</b>	40	40	108	1	ks	<b>246,74</b>
<b>1015792</b>	50	50	108	1	ks	<b>254,20</b>

## Uponor S-Press zákl.jednotka pre čeľuste

- Základná jednotka určená pre lisovacie čeľuste a tvarovky Uponor MLC 63-110 v kombinácii s lisovačkami UP 110, UP 75 a UP 75 EL



Položka č.	Dimenzia	d mm	Bal. 1	Jedn.	Cena
<b>1046545</b>	63-110	63-110	1	ks	<b>354,39</b>

## Uponor S-Press lisovacia čeľusť

- Lisovacie čeľuste určené pre základnú jednotku a tvarovky Uponor MLC 63-110 v kombinácii s lisovačkami UP 110, UP 75 a UP 75 EL



Položka č.	Dimenzia	d mm	Bal. 2	Bal. 1	Jedn.	Cena
<b>1046541</b>	63	63	72	1	ks	<b>880,77</b>
<b>1046542</b>	75	75	72	1	ks	<b>986,92</b>
<b>1046543*</b>	90	90	72	1	ks	<b>1181,30</b>
<b>1046544*</b>	110	110	54	1	ks	<b>1266,65</b>

## Uponor PE-Xa – flexibilné potrubné systémy



# Quick & Easy (Q&E) systém pripojenia

Uponor Q&E systém spájania rúrok (quick and easy – rýchlo a jednoducho) je založený na jedinečnej vlastnosti Uponor rúrok, ktorú nazývame „pamäťový efekt“. Táto vlastnosť umožňuje vytvoriť dokonalé spojenie tvarovky a rúrky, a to dokonca bez akýchkoľvek tesnení v tvarovkách. Ľudovo môžeme povedať, že sa jedná o tzv. 100% spoj. Toto označenie dostal tento systém práve z toho dôvodu, že kvalitu neovplyvňujú žiadne dodatočné nežiaduce faktory, ako je napr. poškodenie tesnení v tvarovkách, nedostatočné zalisovanie, zalisovanie inými ako predpísanými čeľuštami. Táto technológia je patentovaná spoločnosťou Uponor a je navrhnutá špeciálne pre Uponor PE-Xa (Wirsbo) rúrky.

## Komponenty systému:

Všetky komponenty systému Q&E boli vytvorené za účelom dosiahnuť jednoduchý a pritom cenovo prijateľný spoj s ohľadom na maximálnu bezpečnosť. Z tohto dôvodu je podstatné aby sa nepoužívali iné ako originálne komponenty. Uponor Q&E spoj je použiteľný aj pre extrémne nízke teploty, pričom v tvarovkách nie je zúžený prierez.

- Uponor PE-Xa/evalPE-Xa/pePE-Xa rúrky/Comfort Pipe Plus/Comfort Pipe/Aqua Pipe/Radi Pipe
- Uponor Q&E krúžky
- Uponor Q&E tvarovky
- Uponor Q&E nástroje ku expandéru (expanzné hlavy)



## Výhody Uponor PE-Xa systém:

- Systém pre ÚK a ZTI ( $\varnothing$  16 ...  $\varnothing$  50)
- Nie je ovplyvnený koróziou ani eróziou
- Prietok média v tvarovkách nie je znížený zúžením prietokov
- Znesie vysoké namáhania (hluk, tlak)
- Odolnosť proti vzniku trhlín
- Tlakové rázy sú redukované o jednu tretinu v porovnaní s inštaláciami s kovovými rúrami
- Na inštaláciu potrebujete len zopár jednoduchých nástrojov
- Osvedčenia a certifikáty na systémy pitnej vody
- Nízka drsnosť rúrky (malé straty)
- Inštalácia môže byť vykonávaná pri vonkajšej teplote min.  $-15^{\circ}$  C
- Vhodné pre inštalácie „rúrka v rúrke“ aj na stenu.



# Legenda potrubí Uponor PE-Xa

Uponor Combi Pipe pre ÚK  
a ZTI 6 a 10 bar



Uponor Minitec Comfort Pipe  
pre ÚK 6 bar



Uponor Comfort Pipe Plus  
pre ÚK 6 bar



Uponor Klett Comfort Pipe Plus  
pre ÚK 6 bar



Uponor Meltaway  
pre ÚK 6 bar



Uponor Radi Pipe pre ÚK 6 bar



Uponor Aqua Pipe pre ZTI  
10 bar



Uponor Q&E krůžky 6 a 10 bar



# Aqua Pipe



Uponor Aqua Pipe je vyrobená z najkvalitnejšieho zosieťovaného polyetylénu a je určená pre aplikácie pitnej vody ako aj rozvodných potrubí.

**Výhody pre vás**  
 Certifikovaná kvalita  
 Odolná proti korózii  
 Tepelná pamäť  
 Ľahká a veľmi flexibilná  
 Odolná



## Popis

- Potrubie vyrobené z vysoko sieťovaného polyetylénu (PE-Xa) podľa EN ISO 15875
- Trieda použitia 2 - dodávka teplej vody
- Trieda reakcie na oheň E podľa DIN EN 13501-1.
- Chráničky vyrobené z polyetylénu s vysokou hustotou

## Použitie

- Pitná voda: Rozsah trvalej prevádzkovej teploty 0 °C až 70 °C. Krátkodobá maximálna teplota je 95 °C po dobu 100 hodín v rámci prevádzkovej životnosti.

## Uponor Aqua Pipe rúrka, natural PN10

- Prevádzkový tlak 10 bar
- Kotúč

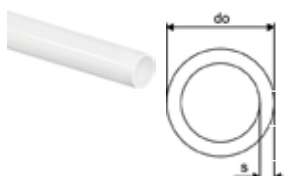

Položka č.	Dimenzia	do mm	s mm	farba -	p bar	Bal. 2	Bal. 1	Jedn.	Cena
<b>1022682</b>	16x2,2 100m	16	2,2	natural	10	1100	100	m	<b>2,23</b>
<b>1001201</b>	20x2,8 50m	20	2,8	natural	10	550	50	m	<b>3,17</b>
<b>1001202</b>	25x3,5 50m	25	3,5	natural	10	400	50	m	<b>5,19</b>
<b>1001203</b>	32x4,4 50m	32	4,4	natural	10	350	50	m	<b>11,36</b>
<b>1008963</b>	40x5,5 50m	40	5,5	natural	10	350	50	m	<b>17,24</b>
<b>1008964</b>	50x6,9 50m	50	6,9	natural	10		50	m	<b>32,96</b>

## Uponor Aqua Pipe tyč, natural Aenor PN6, S

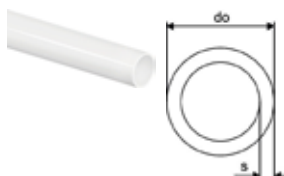

Položka č.	Dimenzia	do mm	s mm	farba -	p bar	Bal. 2	Bal. 1	Jedn.	Cena
<b>1033523</b>	75x6,8 5m	75	6,8	natural	6	45	5	m	<b>41,22</b>

## Uponor Aqua Pipe tyč, natural PN10 S

- Prevádzkový tlak 10 bar
- Potrubie v tyčiach

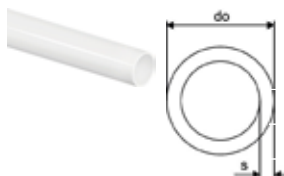

Položka č.	Dimenzia	do mm	s mm	farba -	p bar	Bal. 2	Bal. 1	Jedn.	Cena
<b>1001206</b>	32x4,4 6m	32	4,4	natural	10	1080	12	m	<b>11,8</b>
<b>1033864</b>	40x5,5 6m	40	5,5	natural	10	840	6	m	<b>15,59</b>
<b>1033865</b>	50x6,9 6m	50	6,9	natural	10	660	6	m	<b>27,04</b>
<b>1023122</b>	63x8,6 6m	63	8,6	natural	10	420	6	m	<b>53,11</b>

# Radi Pipe



Uponor Radi Pipe je vyrobená zo zosieťovaného polyetylénu najvyššej kvality a je určená pre pripojenia radiátorov, ako aj pre aplikácie rozvodov vykurovania a chladenia.

## Výhody pre vás

Certifikovaná kvalita  
Tepelná pamäť  
Ľahká, veľmi flexibilná  
Odolná  
Kyslíková bariéra



## Popis

- Potrubie vyrobené z vysoko sieťovaného polyetylénu (PE-Xa) podľa EN ISO 15875
- Vrstva EVOH (etylénvinylalkohol) pre odolnosť proti difúzií kyslíku podľa DIN 4726
- Trieda použitia 5 - radiátory, vysoké teploty
- Trieda reakcie na oheň E podľa DIN EN 13501-1.

## Použitie

- Vykurovanie: Rozsah trvalej prevádzkovej teploty až 90 °C. Krátkodobá maximálna teplota je 100 °C po dobu 100 hodín v rámci prevádzkovej životnosti.

## Uponor Radi Pipe rúrka, natural PN6

- Prevádzkový tlak 6 bar
- kotúč

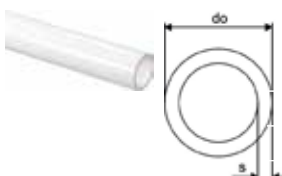

Položka č.	Dimenzia	do mm	s mm	farba -	p bar	Bal. 2	Bal. 1	Jedn.	Cena
<b>1022689</b>	25x2,3 50m	25	2,3	natural	6	450	50	m	<b>4,85</b>
<b>1001220</b>	32x2,9 50m	32	2,9	natural	6	550	50	m	<b>7,72</b>
<b>1008979</b>	40x3,7 50m	40	3,7	natural	6	350	50	m	<b>10,66</b>
<b>1008980</b>	50x4,6 50m	50	4,6	natural	6	350	50	m	<b>17,24</b>

## Uponor Radi Pipe tyč, natural PN6 S

- Prevádzkový tlak 6 bar
- tyč 6 m

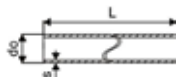

Položka č.	Dimenzia	do mm	s mm	farba -	p bar	Bal. 2	Bal. 1	Jedn.	Cena
<b>1001221</b>	25x2,3 6m	25	2,3	natural	6	12	6	m	<b>5,2</b>
<b>1001222</b>	32x2,9 6m	32	2,9	natural	6	12	6	m	<b>6,84</b>
<b>1008939</b>	40x3,7 6m	40	3,7	natural	6	840	6	m	<b>12,47</b>
<b>1008940</b>	50x4,6 6m	50	4,6	natural	6	660	6	m	<b>19,24</b>
<b>1008941</b>	63x5,8 6m	63	5,8	natural	6	420	6	m	<b>28,97</b>
<b>1008864</b>	75x6,8 6m	75	6,8	natural	6		6	m	<b>41,22</b>

# Radi Pipe

## Uponor Radi Pipe natural v chráničke

- Potrubie vyrobené z vysoko sieťovaného polyetylénu (PE-Xa) podľa EN ISO 15875

Vrstva EVOH (etylenvinylalkohol) pre odolnosť proti difúzií kyslíku podľa DIN 4726

Trieda použitia 5 - radiátory, vysoké teploty

Trieda reakcie na oheň E podľa DIN EN 13501-1.

Chránička vyrobená z polyetylénu s vysokou hustotou

- Vykurovanie: Stály rozsah prevádzkových teplôt až 90 °C pri maximálnom trvalom prevádzkovom tlaku 10 barov. Krátkodobá maximálna teplota je 100 °C po dobu 100 hodín v rámci prevádzkovej životnosti.

- Inštalácia bez úniku s možnosťou výmeny rúr v prípade poškodenia

- Prevádzkový tlak 6 bar

- Kotúč

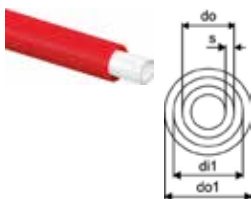

Položka č.	Dimenzia	di1 mm	do mm	do1 mm	s mm	farba -	p bar	Bal. 2	Bal. 1	Jedn.	Cena
<b>1008388</b>	16x2,0 25/20 50m	20	16	25	2	červená	6	550	50	m	<b>3,9</b>
<b>1042149</b>	20x2,0 28/23 50m	23	20	28	2	červená	6	400	50	m	<b>4,82</b>

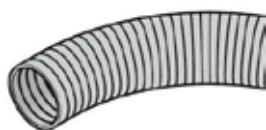

Uponor Teck je chránička navrhnutá na ochranu flexibilných viacvrstvových rúrok, ktoré sa používajú na rozvody pitnej vody alebo vykurovania / chladenia.

### Výhody pre vás

Zabezpečuje bezpečnú dodávku vody  
Certifikovaná kvalita  
Chráni vnútornú rúrku  
Farebné rozlíšenie teplej a studenej vody



### Popis

- Korugované, vyrobené z polyetylénu s vysokou hustotou (HDPE)
- Trieda reakcie na oheň E podľa EN 13501-1
- Dodávané v kotúčoch

### Použitie

- Používa sa na inštalácie potrubia v potrubí, aby sa znížilo riziko poškodenia vodou a aby sa umožnila výmena flexibilného potrubia

### Uponor Teck chránička, červená

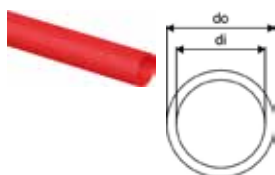

Položka č.	Dimenzia	di mm	do mm	farba	Bal. 2	Bal. 1	Jedn.	Cena
<b>1012858</b>	25/20 50m	20	25	červená	2500	50	m	<b>0,78</b>
<b>1012862</b>	28/23 50m	23	28	červená	2000	50	m	<b>0,84</b>

### Uponor Teck chránička, modrá

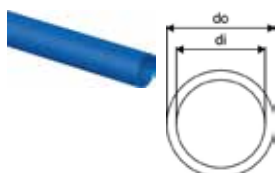

Položka č.	Dimenzia	di mm	do mm	farba	Bal. 2	Bal. 1	Jedn.	Cena
<b>1012859</b>	25/20 50m	20	25	modrá	2500	50	m	<b>0,78</b>
<b>1012863</b>	28/23 50m	23	28	modrá	2000	50	m	<b>0,84</b>

### Uponor Teck chránička čierna

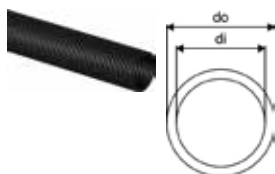

Položka č.	Dimenzia	di mm	do mm	farba	Bal. 2	Bal. 1	Jedn.	Cena
<b>1012860</b>	25/20 50m	20	25	čierna	2500	50	m	<b>0,71</b>
<b>1012864</b>	28/23 50m	23	28	čierna	2000	50	m	<b>0,84</b>
<b>1012869</b>	35/29 50m	29	35	čierna	1400	50	m	<b>1,26</b>
<b>1012872</b>	43/36 25m	36	43	čierna	600	25	m	<b>2,29</b>



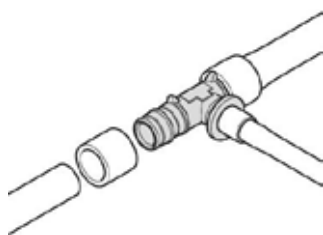

Uponor Q&E je jedinečný a inovatívny systém spojov, ktorý využíva pamäťový efekt zosietovaných polyetylénových rúrok PE-Xa a zabezpečuje rýchlu a jednoduchú inštaláciu. Široká škála tvaroviek a

príslušenstva robia systém Q&E komplexným a bezpečným systémom pre nákladovo efektívnu inštaláciu. Systém je vodotesný odolný voči korózii.

## Výhody pre vás

- Elasticita a bezpečnosť rúrok PE-Xa
- Odolné proti korózii
- Nízka tlaková strata
- Ergonomický dizajn krúžkov
- Jednoduchá identifikácia rozmerov krúžkov



## Popis

- Q&E tvarovky a krúžky pre potrubie Uponor Pex
- Kovové tvarovky sú vyrobené z vysokokvalitnej mosadze
- Plastové tvarovky sú vyrobené z polyfenylsulfónu
- Q&E krúžky je nutné objednať samostatne, ak to nie je uvedené

## Použitie

- ak nie je uvedené inak:
- Vonkajšie a vnútorné závitky podľa EN 10226-1.

## Uponor Q&E krúžok biela

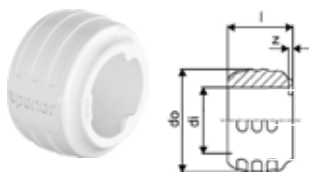

Položka č.	Dimenzia	di mm	l mm	do mm	z mm	farba	p bar	Bal. 2	Bal. 1	Jedn.	Cena
<b>1057453</b>	16	16,2	16	25,3	1	biela	6+10	900	20	pce	<b>0,33</b>
<b>1057454</b>	20	20,2	20	29,2	1	biela	6+10	520	20	pce	<b>0,38</b>
<b>1057455</b>	25	25,3	25	34,6	1	biela	6+10	300	20	pce	<b>0,45</b>
<b>1057456</b>	32	32,4	32	41,8	1	biela	6+10	150	10	pce	<b>0,93</b>

## Uponor Q&E krúžok červená

- Konický vnútorný tvar
- S dorazovou hranou
- PE materiál

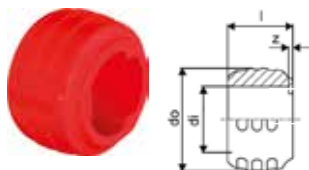

Položka č.	Dimenzia	di mm	l mm	do mm	z mm	farba	p bar	Bal. 2	Bal. 1	Jedn.	Cena
<b>1058010</b>	16	16,2	16	25,3	1	červená	6+10	900	20	pce	<b>0,33</b>
<b>1058011</b>	20	20,2	20	29,2	1	červená	6+10	520	20	pce	<b>0,38</b>
<b>1058012</b>	25	25,3	25	34,6	1	červená	6+10	300	20	pce	<b>0,45</b>

## Uponor Q&E krúžok modrá

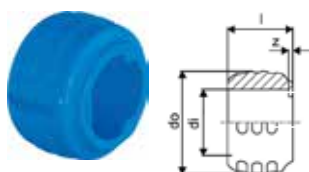

Položka č.	Dimenzia	di mm	l mm	do mm	z mm	farba	p bar	Bal. 2	Bal. 1	Jedn.	Cena
<b>1058013</b>	16	16,2	16	25,3	1	modrá	6+10	900	20	pce	<b>0,33</b>
<b>1058014</b>	20	20,2	20	29,2	1	modrá	6+10	520	20	pce	<b>0,38</b>
<b>1058015</b>	25	25,3	25	34,6	1	modrá	6+10	300	20	pce	<b>0,45</b>

## Uponor Q&E krúžok s dorazovou hranou natural

- S dorazovou hranou
- PE materiál

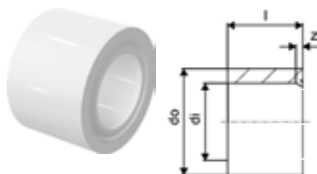

Položka č.	Dimenzia	di mm	l mm	do mm	z mm	farba	p bar	Bal. 2	Bal. 1	Jedn.	Cena
<b>1042836</b>	20	20,4	21	26,4	1	natural	6+10	520	20	pce	<b>0,52</b>
<b>1045464</b>	40	40,8	41	50,2	3	natural	6+10	80	5	pce	<b>2,27</b>
<b>1045489</b>	50	51	50	63	4	natural	6+10	70	5	pce	<b>3,93</b>
<b>1045490</b>	63	64,3	63	75,7	4	natural	6+10	35	5	pce	<b>6,75</b>
<b>1085087</b>	75	76,3	76	88,3	4	natural	6+10	18	2	pce	<b>22,3</b>

## Uponor Q&E rozdeľovač s vonk. závitom PPSU

- Hlavné pripojenie 3/4"
- Výstupné pripojenie v Q&E
- Vyrobené z PPSU



Položka č.	Dimenzia	l mm	l1 mm	l2 mm	l3 mm	b mm	b1 mm	z1 mm	z2 mm	z3 mm	výstupy	p bar	Bal. 2	Bal. 1	Jedn.	Cena
<b>1008714</b>	G3/4"MT 3x16 c/c45+35mm	133	34	45	34	45	35	16	29	16	3	6+1010		1	pce	<b>14,55</b>
<b>1008715</b>	G3/4"MT 4x16 c/c45+2x35mm	168	34	45	34	45	35	16	29	16	4	6+1010		1	pce	<b>15,56</b>

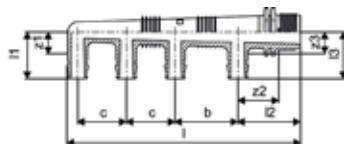

## Uponor Q&E koleno PPSU

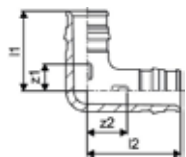

Položka č.	Dimenzia	l1 mm	l2 mm	z1 mm	z2 mm	p bar	Bal. 2	Bal. 1	Jedn.	Cena
<b>1008679</b>	16-16	27	32	9	13	6+10	100	5	pce	<b>3,05</b>
<b>1008680</b>	20-20	34	39	12	16	6+10	40	5	pce	<b>3,8</b>
<b>1008681</b>	25-25	42	47	14	19	6+10	25	5	pce	<b>5,81</b>
<b>1001245</b>	32-32	53	59	18	23	6+10	10	1	pce	<b>10,39</b>
<b>1008683</b>	40-40	65	74	21	29	6+10	10	1	pce	<b>20,36</b>
<b>1042859</b>	50-50	83	98	29	44	6+10	5	1	pce	<b>36,56</b>
<b>1042858</b>	63-63	100	112	33	44	6+10	3	1	pce	<b>61,8</b>
<b>1085080</b>	75-75	149	149	64	65	6+10	2	1	pce	<b>230,4</b>

## Uponor Q&E spojka PPSU

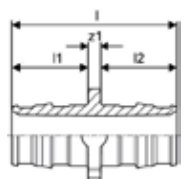

Položka č.	Dimenzia	l mm	l1 mm	l2 mm	z1 mm	p bar	Bal. 2	Bal. 1	Jedn.	Cena
<b>1008669</b>	16-16	39	18	18	3	6+10	100	5	pce	<b>2,4</b>
<b>1008932</b>	20-20	47	22	22	3	6+10	80	5	pce	<b>3,22</b>
<b>1008671</b>	25-25	58	28	28	3	6+10	50	5	pce	<b>4,62</b>
<b>1001235</b>	32-32	73	35	35	3	6+10	15	1	pce	<b>8,27</b>
<b>1008673</b>	40-40	90	44	44	3	6+10	10	1	pce	<b>15,2</b>
<b>1042866</b>	50-50	113	54	54	5	6+10	10	1	pce	<b>26,12</b>
<b>1042865</b>	63-63	141	68	68	6	6+10	5	1	pce	<b>39,11</b>
<b>1085084</b>	75-75	179	86	86	7	6+10	10	1	pce	<b>154,28</b>

## Uponor Q&E redukovaná spojka PPSU

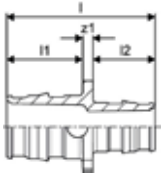

Položka č.	Dimenzia	l mm	l1 mm	l2 mm	z1 mm	p bar	Bal. 2	Bal. 1	Jedn.	Cena
<b>1008674</b>	20-16	43	22	18	3	6+10	100	5	pce	<b>3,85</b>
<b>1008675</b>	25-16	49	28	18	3	6+10	40	5	pce	<b>4,37</b>
<b>1008676</b>	25-20	53	22	28	3	6+10	40	5	pce	<b>4,41</b>
<b>1001240</b>	32-25	66	28	35	3	6+10	20	1	pce	<b>8,46</b>
<b>1008678</b>	40-32	82	35	44	3	6+10	10	1	pce	<b>13,61</b>
<b>1042879</b>	50-32	94	54	35	5	6+10	10	1	pce	<b>32,81</b>
<b>1042867</b>	50-40	103	54	44	5	6+10	10	1	pce	<b>36,99</b>
<b>1042877</b>	63-50	128	68	54	6	6+10	5	1	pce	<b>38,44</b>
<b>1085085</b>	75-63	160	86	68	7	6+10	10	1	pce	<b>149,31</b>

## Uponor Q&E T-kus PPSU

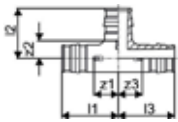

Položka č.	Dimenzia	l1 mm	l2 mm	l3 mm	z1 mm	z2 mm	z3 mm	p bar	Bal. 2	Bal. 1	Jedn.	Cena
<b>1008684</b>	16-16-16	32	27	32	14	10	14	6+10	60	5	pce	<b>3,05</b>
<b>1008685</b>	20-20-20	39	34	39	17	12	17	6+10	30	5	pce	<b>4,82</b>
<b>1008686</b>	25-25-25	47	42	47	20	15	20	6+10	20	5	pce	<b>7,62</b>
<b>1001250</b>	32-32-32	59	53	59	24	18	24	6+10	10	1	pce	<b>13,1</b>
<b>1008688</b>	40-40-40	74	65	74	30	22	30	6+10	5	1	pce	<b>26,8</b>
<b>1042861</b>	50-50-50	92	83	92	38	29	38	6+10	3	1	pce	<b>53,65</b>
<b>1042860</b>	63-63-63	112	102	112	44	5	44	6+10	2	1	pce	<b>87,5</b>
<b>1085081</b>	75-75-75	156	123	156	70	37	70	6+10	2	1	pce	<b>311,22</b>

## Uponor Q&E redukovaný T-kus PPSU

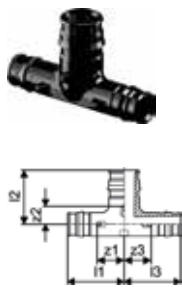

Položka č.	Dimenzia	l1 mm	l2 mm	l3 mm	z1 mm	z2 mm	z3 mm	p bar	Bal. 2	Bal. 1	Jedn.	Cena
1008710	16-20-16	35	33	35	17	11	17	6+10	40	5	pce	4,82
1008700	20-16-16	36	29	32	14	11	14	6+10	40	5	pce	4,96
1008689	20-16-20	36	29	36	14	11	14	6+10	40	5	pce	4,37
1008697	20-20-16	36	34	32	14	12	14	6+10	40	5	pce	5,32
1008711	20-25-20	42	40	42	20	12	20	6+10	25	5	pce	6,93
1008702	25-16-16	41	32	32	14	14	14	6+10	25	5	pce	6,93
1008699	25-16-20	41	32	36	14	14	14	6+10	25	5	pce	6,93
1008690	25-16-25	41	32	41	14	14	14	6+10	25	5	pce	6,93
1008701	25-20-16	44	37	35	17	15	17	6+10	25	5	pce	6,93
1008703	25-20-20	44	37	39	17	15	17	6+10	25	5	pce	6,93
1008691	25-20-25	44	37	44	17	15	17	6+10	20	5	pce	6,93
1001420	25-25-20	47	42	42	20	15	20	6+10	20	5	pce	6,93
1008712	25-32-25	52	50	52	24	15	24	6+10	15	1	pce	12,72
1001422	32-20-25	52	40	44	17	18	17	6+10	15	1	pce	13,1
1001424	32-20-32	52	40	52	17	18	17	6+10	15	1	pce	13,44
1008704	32-25-20	55	45	42	20	18	20	6+10	15	1	pce	13,44
1001426	32-25-25	55	45	47	20	18	20	6+10	15	1	pce	13,44
1001428	32-25-32	55	45	55	20	18	20	6+10	15	1	pce	13,44
1008713	32-40-32	65	61	65	30	18	30	6+10	10	1	pce	23,1
1008707	40-20-32	60	44	52	17	22	17	6+10	5	1	pce	23,1
1008694	40-20-40	60	44	60	17	22	17	6+10	5	1	pce	23,1
1008708	40-25-32	63	49	55	20	22	20	6+10	5	1	pce	23,1
1008695	40-25-40	63	49	63	20	22	20	6+10	5	1	pce	21,14
1008709	40-32-32	68	57	59	24	22	24	6+10	5	1	pce	21,93
1008696	40-32-40	68	57	68	24	22	24	6+10	5	1	pce	23,02
1042876	50-25-40	92	57	82	38	29	39	6+10	4	1	pce	46,33
1042864	50-25-50	92	57	92	38	29	38	6+10	4	1	pce	50,56
1042863	50-32-50	92	64	92	38	29	38	6+10	4	1	pce	51,47
1042871	63-25-50	112	62	99	44	35	45	6+10	2	1	pce	72,56
1042873	63-25-63	112	60	112	44	33	44	6+10	2	1	pce	71,06
1042870	63-32-63	112	70	112	44	35	44	6+10	2	1	pce	72,33
1085083	75-25-75	118	67	118	32	39	32	6+10	4	1	pce	195,97

## Uponor Uni-C konzola SH

Rozdeľovače a príslušenstvo

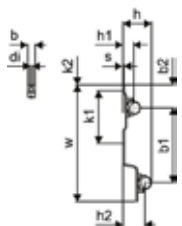

Položka č.	Dimenzia	s mm	b mm	b1 mm	b2 mm	h mm	h1 mm	h2 mm	k1 mm	k2 mm	w mm	Bal. 2	Bal. 1	Jedn.	Cena
1045451	3/4" 1"	4	20	207	63	79	30	60	145	16	322	25	1	set	23,56

## Uponor Q&E prechod s vonkajším závitom PL

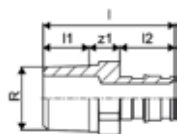

Položka č.	Dimenzia	l mm	l1 mm	l2 mm	R mm	z1 palec	p mm bar	Bal. 2	Bal. 1	Jedn.	Cena
<b>1023003</b>	16-R1/2"MT	43	15	18	1/2	10	6+10	100	5	pce	<b>4,45</b>
<b>1023005</b>	20-R1/2"MT	47	15	22	1/2	10	6+10	100	5	pce	<b>9,62</b>
<b>1023006</b>	20-R3/4"MT	50	17	22	3/4	11	6+10	70	5	pce	<b>10,39</b>
<b>1023007</b>	25-R3/4"MT	55	17	27	1/2	11	6+10	70	5	pce	<b>11,93</b>
<b>1047191</b>	32-R1"MT	65	21	34	3/4	10	6+10	10	1	pce	<b>20,98</b>

## Uponor Q&E prechod s vonkajším závitom PL/DR

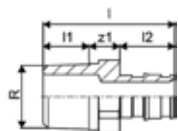

Položka č.	Dimenzia	l mm	l1 mm	l2 mm	R mm	z1 palec	p mm bar	Bal. 2	Bal. 1	Jedn.	Cena
<b>1085077</b>	40-R1 1/4"MT	73	19	42	1 1/4	12	6+10	16	1	pce	<b>69,42</b>
<b>1085076</b>	50-R1 1/2"MT	89	20	52	1 1/2	17	6+10	8	1	pce	<b>91,46</b>
<b>1085075</b>	63-R2"MT	100	24	65	2	11	6+10	6	1	pce	<b>120,87</b>
<b>1085074</b>	75-R2 1/2"MT	126	27	86	2 1/2	13	6+10	6	1	pce	<b>212,92</b>

## Uponor Q&E prechod s vnútorným závitom PL

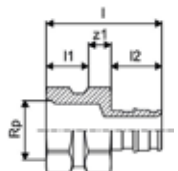

Položka č.	Dimenzia	Rp palec	l mm	l1 mm	l2 mm	z1 mm	IG palec	p bar	Bal. 2	Bal. 1	Jedn.	Cena
<b>1023009</b>	16-Rp1/2"FT	1/2	41	15	18	8		6+10	60	5	pce	<b>5,77</b>
<b>1023010</b>	20-Rp1/2"FT	1/2	44	15	22	7		6+10	60	5	pce	<b>6,29</b>
<b>1023011</b>	20-Rp3/4"FT	3/4	46	18	22	6		6+10	40	5	pce	<b>9,21</b>
<b>1023012</b>	25-Rp3/4"FT	3/4	51	18	27	6		6+10	40	5	pce	<b>11,15</b>
<b>1023013</b>	25-Rp1"FT	1	55	22	27	6		6+10	35	5	pce	<b>18,09</b>

## Uponor Q&E prechod s vnútorným závitom PL

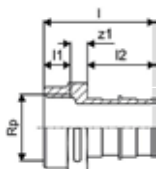

Položka č.	Dimenzia	G palec	l mm	l1 mm	l2 mm	z1 mm	p bar	Bal. 2	Bal. 1	Jedn.	Cena
<b>1047866</b>	32-G1"FT	1	56	13	34	9	6+10	20	1	pce	<b>22,31</b>
<b>1047867</b>	40-G1 1/4"FT	1 1/4	68	16	42	10	6+10	20	1	pce	<b>53,2</b>

## Uponor Q&E koleno s vonkajším závitom PL

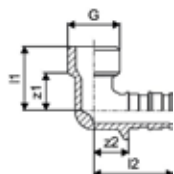

Položka č.	Dimenzia	G palec	l1 mm	l2 mm	z1 mm	z2 mm	p bar	Bal. 2	Bal. 1	Jedn.	Cena
<b>1023019</b>	16-G1/2"MT	1/2	26	32	16	14	6+10	80	5	pce	<b>7,23</b>
<b>1023020</b>	20-G1/2"MT	1/2	29	33	17	21	6+10	50	5	pce	<b>8,38</b>
<b>1023021</b>	20-G3/4"MT	3/4	29	36	18	14	6+10	40	5	pce	<b>16,94</b>
<b>1023022</b>	25-G3/4"MT	3/4	29	41	20	14	6+10	40	5	pce	<b>12,76</b>

## Uponor Q&E koleno s vnútorným závitom PL

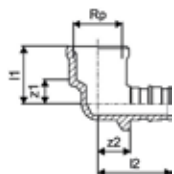

Položka č.	Dimenzia	G palec	l1 mm	l2 mm	z1 mm	z2 mm	p bar	Bal. 2	Bal. 1	Jedn.	Cena
<b>1023023</b>	16-G1/2"FT	1/2	25	32	11	14	6+10	70	5	pce	<b>6,47</b>
<b>1023024</b>	20-G1/2"FT	1/2	25	36	11	14	6+10	50	5	pce	<b>7,56</b>
<b>1023025</b>	20-G3/4"FT	3/4	26	39	10	17	6+10	30	5	pce	<b>11,52</b>
<b>1023026</b>	25-G3/4"FT	3/4	26	44	10	17	6+10	35	5	pce	<b>12,46</b>

## Uponor Q&E spojka PL

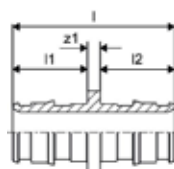

Položka č.	Dimenzia	l mm	l1 mm	l2 mm	z1 mm	p bar	Bal. 2	Bal. 1	Jedn.	Cena
<b>1047193</b>	16-16	39	18	18	3	6+10	100	10	pce	<b>3,15</b>

## Uponor Q&E T-kus s vnútorným závitom PL

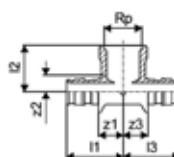

Položka č.	Dimenzia	Rp1 palec	l1 mm	l2 mm	l3 mm	z1 mm	z2 mm	z3 mm	IG mm	p bar	Bal. 2	Bal. 1	Jedn.	Cena
<b>1047885</b>	16-Rp1/2"FT-16	1/2	32	26	32	14	9	14		6+10	50	5	pce	<b>9,62</b>
<b>1047886</b>	20-Rp1/2"FT-20	1/2	36	28	36	14	11	14		6+10	30	5	pce	<b>10,44</b>
<b>1047888</b>	25-Rp3/4"FT-25	3/4	44	34	44	17	16	17		6+10	20	5	pce	<b>22,31</b>

## Uponor Q&E prechod s prevleč. maticou PL

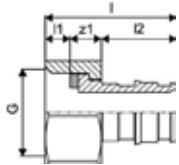

Položka č.	Dimenzia	G palec	l mm	l1 mm	l2 mm	z1 mm	p mm bar	Bal. 2	Bal. 1	Jedn.	Cena
<b>1023014</b>	16-G1/2"SN	1/2	32	6	18	8	6+10	100	5	pce	<b>6,01</b>
<b>1023015</b>	20-G1/2"SN	1/2	42	8	22	13	6+10	60	5	pce	<b>9,09</b>
<b>1023016</b>	20-G3/4"SN	3/4	36	7	22	8	6+10	50	5	pce	<b>9,41</b>
<b>1023017</b>	25-G3/4"SN	3/4	49	7	27	15	6+10	45	5	pce	<b>11,86</b>
<b>1023018</b>	25-G1"SN	1	44	10	27	7	6+10	40	5	pce	<b>16,63</b>

## Uponor Q&E koleno s prevlečnou maticou PL

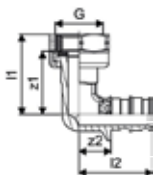

Položka č.	Dimenzia	G palec	l1 mm	l2 mm	z1 mm	z2 mm	p mm bar	Bal. 2	Bal. 1	Jedn.	Cena
<b>1047879</b>	16-G1/2"SN	1/2	35	32	28	14	6+10	70	5	pce	<b>16,2</b>
<b>1047880</b>	20-G1/2"SN	1/2	37	33	29	11	6+10	50	5	pce	<b>16,2</b>
<b>1047881</b>	20-G3/4"SN	3/4	39	36	32	14	6+10	35	5	pce	<b>17,77</b>
<b>1047882</b>	25-G3/4"SN	3/4	39	41	32	14	6+10	35	5	pce	<b>17,77</b>

## Uponor Q&E prechod Q&E na S-Press DR S-Press

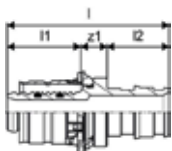

Položka č.	Dimenzia	l mm	l1 mm	l2 mm	z1 mm	p mm bar	Bal. 2	Bal. 1	Jedn.	Cena
<b>1062845</b>	16-Q&E16	47	22	18	8		20	1	pce	<b>14,04</b>
<b>1062846</b>	20-Q&E20	52	23	22	8		10	1	pce	<b>14,79</b>
<b>1062861</b>	25-Q&E25	65	31	27	8		10	1	pce	<b>18,86</b>

## Uponor Q&E adaptér na spájkovanie PL

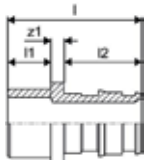

Položka č.	Dimenzia	l mm	l1 mm	l2 mm	z1 mm	p mm bar	Bal. 2	Bal. 1	Jedn.	Cena
<b>1047938</b>	16-12CU	31	10	18	3	6+10	100	5	pce	<b>9,1</b>
<b>1023040</b>	16-15CU	34	13	18	3	6+10	100	5	pce	<b>5,05</b>
<b>1023041</b>	20-15CU	38	13	22	3	6+10	100	5	pce	<b>13,36</b>
<b>1047940</b>	20-18CU	38	13	22	3	6+10	80	5	pce	<b>5,61</b>
<b>1047941</b>	20-22CU	38	13	22	3	6+10	80	5	pce	<b>13,36</b>
<b>1023042</b>	25-22CU	43	13	27	3	6+10	40	5	pce	<b>9,65</b>

## Uponor Q&E zapustený podomietkový ventil PL

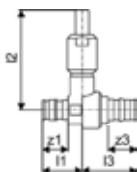

Položka č.	Dimenzia	l1 mm	l2 mm	l3 mm	z1 mm	z2 mm	z3 mm	p mm bar	Bal. 2	Bal. 1	Jedn.	Cena
<b>1038419</b>	16-16	28	71	39	10	21		6+10	10	1	pce	<b>19,23</b>
<b>1038420</b>	20-20							6+10	10	1	pce	<b>23,1</b>
<b>1038421</b>	25-25							6+10	10	1	pce	<b>26,95</b>

## Uponor Flex zapustený ventil, dlhá rukoväť

- Chómovaná páka a krytka
- Pre podomietkové ventily



Položka č.	l do mm mm	Bal. 2	Bal. 1	Jedn.	Cena
<b>1023161</b>	67 67,8	120	1	pce	<b>11,52</b>

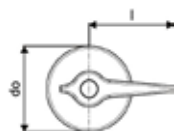

## Uponor Smart Aqua prietoková nástenka Q&E

- nástenka pre prietokové zapojenie



Položka č.	Dimenzia	Rp palec	l1 mm	l2 mm	l3 mm	b mm	k mm	z1 mm	z2 mm	Bal. 2	Bal. 1	Jedn.	Cena
<b>1059820</b>	16-Rp1/2"FT-16	1/2	52	20	20	45	40	34	5	5	1	pce	<b>43,02</b>
<b>1059821</b>	20-Rp1/2"FT-20	1/2	56	20	20	45	40	35	5	5	1	pce	<b>56,33</b>

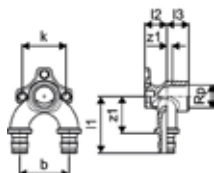

## Uponor Smart Aqua nástenka Q&E PL

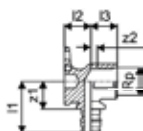

Položka č.	Dimenzia	Rp palec	l1 mm	l2 mm	l3 mm	z1 mm	z2 mm	p bar	Bal. 2	Bal. 1	Jedn.	Cena
<b>1059822</b>	16-Rp1/2"FT	1/2	39	20	20	21	5	6+10	40	5	pce	<b>10,87</b>
<b>1059823</b>	20-Rp1/2"FT	1/2	40	20	20	18	5	6+10	40	5	pce	<b>15,53</b>

## Uponor S-Press PLUS lišta so zalomením

- Vyrobené z galvanizovanej ocele.
- Pre montáž násteniek Uponor Smart Aqua
- Poloha pripojení podľa daných otvorov
- Plastové kolíky a skrutky M6x12 podľa DIN 965
- S otvormi a škárami pre jednoduché prichytenie



Položka č.	Dimenzia	l mm	s mm	b mm	h mm	k mm	k1 mm	w mm	Bal. 2	Bal. 1	Jedn.	Cena
<b>1121196</b>	100mm	396	3	222	57	100		35	5	1	pce	<b>13,76</b>
<b>1121195</b>	80/150mm	440	3	266	57	80		150	5	1	pce	<b>13,4</b>

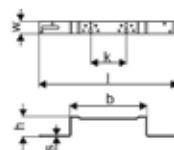



## Uponor S-Press PLUS montážna lišta

- Vyrobené z galvanizovanej ocele.
- Pre montáž násteniek Uponor Smart Aqua
- Poloha pripojení podľa daných otvorov
- Plastové kolíky a skrutky M6x12 podľa DIN 965
- S otvormi a škárami pre jednoduché prichytenie



Položka č.	Dimenzia	l mm	s mm	h mm	k mm	k1 mm	w mm	Bal. 2	Bal. 1	Jedn.	Cena
<b>1121197</b>	80/150mm	265	3	9	80	150	35	5	1	pce	<b>8,58</b>

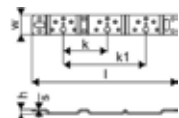

## Uponor Smart Aqua lišta so zalomením

- Vyrobené z galvanizovanej ocele.
- Pre montáž násteniek Uponor Smart Aqua
- Poloha pripojení podľa daných otvorov
- Skrutky M6x12 podľa DIN 965. S otvormi a škárami pre jednoduché prichytenie



Položka č.	l mm	b mm	h mm	Bal. 2	Bal. 1	Jedn.	Cena
<b>1057843</b>	144	82	46	5	1	pce	<b>7,48</b>

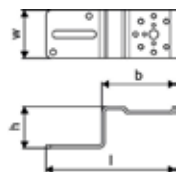

## Uponor Smart Aqua montážna lišta priama

- Vyrobené z galvanizovanej ocele.
- Pre montáž násteniek Uponor Smart Aqua
- Poloha pripojení podľa daných otvorov
- Skrutky M6x12 podľa DIN 965. S otvormi a škárami pre jednoduché prichytenie



Položka č.	Dimenzia	l mm	k mm	mierka mm	Bal. 2	Bal. 1	Jedn.	Cena
<b>1057844</b>	2m	2000	75	75	10	1	pce	<b>38,88</b>

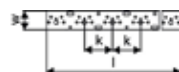

## Uponor Smart Radi pripoj. garnitúra L Q&E

- S medenou rúrkou 15 x 1mm (pokrytou náterom)

- Pripojenie 15 x 1 mm. Spojenie medenej rúrky s radiátorom môže byť vytvorené pomocou svorného šróbenia Uponor pre CU rúrky (Položka-č. 1013830).

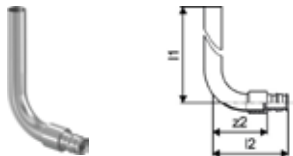

Položka č.	Dimenzia	l1 mm	l2 mm	z1 mm	p bar	Bal. 2	Bal. 1	Jedn.	Cena
<b>1023045</b>	16-15CU l=300mm	300	65	47	6+10	40	2	pce	<b>16,6</b>

## Uponor Aqua PLUS bajonet s vonk. závitom PPM



Položka č.	Dimenzia	G palec	l mm	l1 mm	l2 mm	z1 mm	výstupy -	Bal. 2	Bal. 1	Jedn.	Cena
<b>1063785</b>	1"MT-G3/4"SN	3/4	62	17	12	34	2	20	1	pce	<b>12,8</b>

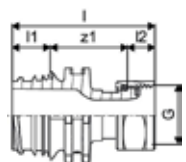

## Uponor Aqua PLUS adaptér, mosadzná matica PPM



Položka č.	Dimenzia	G palec	l mm	l1 mm	l2 mm	z1 mm	Bal. 2	Bal. 1	Jedn.	Cena
<b>1063811</b>	1"FT-3/4"SN	3/4	51	17	12	23	25	1	pce	<b>16,49</b>

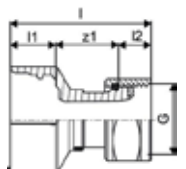

## Uponor Q&E rozdeľovač vnút.z/vonk.z. PL



Položka č.	Dimenzia	G palec	Rp palec	l mm	l1 mm	l2 mm	l3 mm	b mm	z1 mm	z2 mm	výstupy -	p bar	Bal. 2	Bal. 1	Jedn.	Cena
<b>1023027</b>	3/4"MT/FT 2x16 c/c35mm	3/4	3/4	89	27	28	35	35	15	9	2	6+10	20	1	pce	<b>24,6</b>
<b>1023028</b>	3/4"MT/FT 3x16 c/c35mm	3/4	3/4	124	27	28	35	35	15	9	3	6+10	15	1	pce	<b>29,27</b>
<b>1023029</b>	3/4"MT/FT 4x16 c/c35mm	3/4	3/4	159	27	28	35	35	15	9	4	6+10	10	1	pce	<b>36,03</b>

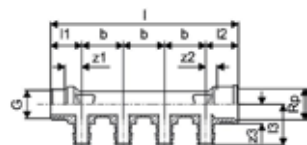

## Uponor Q&E rozdeľovač PL SH

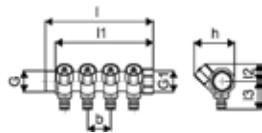

Položka č.	Dimenzia	G palec	G1 palec	l mm	l1 mm	l2 mm	l3 mm	b mm	h mm	IG palec	výstupy p bar	Bal. 2	Bal. 1	Jedn.	Cena
<b>1048521</b>	1"MT/FT 3x16 c/c38mm	1	1	132	122	27	44	38	64	G 1	3	6+1032	1	pce	<b>85,48</b>
<b>1048522</b>	1"MT/FT 4x16 c/c38mm	1	1	169	158	27	44	38	64	G 1	4	6+1024	1	pce	<b>113,67</b>

# Náradie pre prácu s Q&E

## Uponor Q&E expandér + hlavy S3,2 S5,0



Položka č.	Dimenzia	P bar	Bal. 1	Jedn.	Cena
<b>1004064</b>	16/20/25	6+10	1	set	<b>365,57</b>

## Uponor Q&E Expandér s hlavami M12/

- Zariadenie s elektromechanickým pohonom, dodávané v plastovom kufríku vrátane dvoch 12V Li-Ion batérií a jednej rýchlonabíjačky 220-240V/50-60Hz a maziva (Mo).
- Kovová prevodovka a kovový kryt. Súčasťou LED pracovného svetla.
- Návod na použitie v kufríku. Automatické otáčanie s M12 expandovacími hlavami.
- Použitie pre 6 bar potrubie v dimenziách do 32 mm.
- Použitie pre 10 bar potrubie v dimenziách do 25 mm.

### Technické údaje:

- Nabíjacie napätie: 12V
- Zobrazenie úrovne nabitia: Optické zobrazenie
- Doba nabíjania batérie: cca. 0,5 hod.
- Pre dimenzie: ≤ 32 mm (AK5/6 bar), ≤ 25 mm (AK2/10 bar)



Položka č.	Dimenzia	Bal. 1	Jedn.	Cena
<b>1119375</b>	6bar 9,9RS/20	1	set	<b>1 020,25</b>
<b>1119376</b>	16RS/20/25 6bar	1	set	<b>1 106,55</b>
<b>1119379</b>	16RS/20/25 10bar	1	set	<b>1 106,55</b>

## Uponor Q&E M12 Fuel



Položka č.	Dimenzia	Bal. 1	Jedn.	Cena
<b>1121157</b>		1	ks	<b>821,55</b>

# Náradie pre prácu s Q&E

## Uponor Q&E hlava M12/Rapid Seal

- Vhodné pre Q&E expandér M12 / M12 FUEL



Položka č.	Dimenzia	Bal. 1	Jedn.	Cena
<b>1119380</b>	9,9x1.1	1	ks	<b>100,53</b>

## Uponor Q&E hlava M12/M18



Položka č.	Dimenzia	d mm	s mm	p bar	zdvih mm	Bal. 1	Jedn.	Cena
<b>1057184*</b>	14/15x2,5	14/15	2,0/2,5	6+10	14/25	1	ks	<b>83,19</b>
<b>1057185</b>	17/18x2,5	17/18	2,0/2,5	6+10	14/25	1	ks	<b>71,76</b>

## Uponor Q&E hlava M12/M18/Rapid Seal

- Vhodné pre Q&E batérový expandér M12 / M12 FUEL a M18 / M18 Fuel

Položka č.	Dimenzia	Bal. 1	Jedn.	Cena
<b>1119381</b>	16x1,8/2,0/2,2	1	ks	<b>93,14</b>
<b>1119382</b>	20x1,9/2,0	1	ks	<b>93,14</b>
<b>1119383</b>	20x2,8	1	ks	<b>93,14</b>
<b>1119384</b>	25x2,3	1	ks	<b>98,72</b>
<b>1119385</b>	25x3,5	1	ks	<b>98,72</b>
<b>1119386</b>	32x2,9	1	ks	<b>104,03</b>

## Uponor Q&E expandér s hlavami M18 6bar



Položka č.	Dimenzia	p bar	zdvih mm	Bal. 1	Jedn.	Cena
<b>1063908</b>	16/20/25/32	6	25	1	set	<b>1 106,55</b>

## Uponor Q&E expandér s hlavami M18 10bar



Položka č.	Dimenzia	p bar	zdvih mm	Bal. 1	Jedn.	Cena
<b>1063909</b>	16/20/25/H32	10	25	1	set	<b>1 106,55</b>

# Náradie pre prácu s Q&E

## Uponor Q&E hlava M18 H



Položka č.	Dimenzia	d mm	s mm	p bar	zdvih mm	Bal. 1	Jedn.	Cena
<b>1057182</b>	32x2,9/4,4	32	2,9/4,4	6+10	25	1	ks	<b>80,69</b>
<b>1057183</b>	40x3,7	40	3,7	6	25	1	ks	<b>83,70</b>

## Uponor Q&E expandér M18 VLD PEX



Položka č.	Dimenzia	zdvih mm	Bal. 1	Jedn.	Cena
<b>1085099</b>	40-75	56	1	ks	<b>3 238,44</b>

## Uponor Q&E hlava expandéra VLD



Položka č.	Dimenzia	d mm	s mm	p bar	zdvih mm	Bal. 1	Jedn.	Cena
<b>1085095</b>	40x3,7/5,5	40	3,7/5,5	6+10	56	1	ks	<b>580,99</b>
<b>1085096</b>	50x4,6/6,9	50	4,6/6,9	6+10	56	1	ks	<b>580,99</b>
<b>1085097</b>	63x5,8/8,6	63	5,8/8,6	6+10	56	1	ks	<b>580,99</b>
<b>1085098</b>	75x6,8/10,3	75	6,8/10,3	6+10	56	1	ks	<b>673,40</b>

## Uponor Q&E mazacia grafitová pasta



Položka č.	Dimenzia	hmotnosť kg	Bal. 1	Jedn.	Cena
<b>1005017</b>	100g	0,10	1	ks	<b>28,49</b>

## Uponor Milwaukee M12 náhr. batéria 4AH



Položka č.	Dimenzia	Bal. 1	Jedn.	Cena / Jedn.
<b>1061185</b>	4Ah	1	ks	<b>177,96</b>

# Flex-X

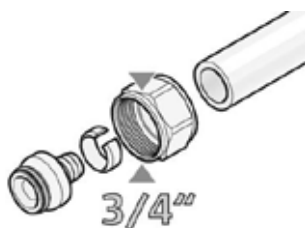

Svorné šroubenia Uponor FLEX-X sú špeciálne navrhnuté na pripojenie flexibilných potrubí Uponor s 3/4 „eurokónusom.

## Výhody pre vás

Jednoduchá adaptácia na rozdeľovače a armatúry s 3/4 „eurokónusom  
Nie sú potrebné žiadne špeciálne nástroje



## Uponor Flex-X svorné šroubenie PEX

- Vyrobené z mosadze
- Pre pripojenie Uponor PE-Xa rúr k rozdeľovaču.
- Vnútrotný závit 3/4" eurokónus podľa DIN EN ISO 228-1.



Položka č.	Dimenzia	G	I	I1	z1	p	Bal. 2	Bal. 1	Jedn.	Cena
		palec	mm	mm	mm	bar				
<b>1057441</b>	16x1,8/2,0-3/4"FT Euro	3/4	24	16	1	6	100	10	pce	<b>7,40</b>
<b>1045542</b>	16x2,2-3/4"FT Euro	3/4	24	16	1	10	100	10	set	<b>7,77</b>

## Uponor Smart Radi svorné šroubenie

- s 3/4 vnútorným závitom eurokónus na pripojenie pokovovanej rúrky z medi 15x1mm alebo garnitúry L a T pre pripojenie radiátorov
- Presuvná matica z farebnej mosadze, predlisok mosadzného spájacieho prstenca a tesniaci kužeľ vyrobený zo zmesi EPDM.
- Vrubkovaná presuvná matica a kľúč veľkosti 27.



Položka č.	Dimenzia	I	Bal. 2	Bal. 1	Jedn.	Cena
		mm				
<b>1013830</b>	15CU-3/4" Euro	21	80	10	pce	<b>5,55</b>

## Uponor Smart Radi adaptér vyk.telesá VK

- Vyrobené z farebnej mosadze
- Samostesniace
- Na pripojenie VK radiátorov s prípojkou s 1/2 vnútorným závitom, 3/4 vonkajším závitom eurokónus na pripojenie medenej rúrky 15 x 1 mm pomocou Uponor svorného šroubenia.

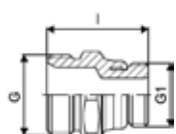

Položka č.	Dimenzia	G	G1	I	Bal. 2	Bal. 1	Jedn.	Cena
		palec	palec	mm				
<b>1013906</b>	G3/4"MT-G1/2"MT	3/4	1/2	34	80	10	pce	<b>3,99</b>

# Uni-X



Uponor Uni-X je svorné šroubenie 3/4 „eurokónus, na pripojenie rozvodov pitnej vody, alebo vykurovania / chladenia.

## Výhody pre vás

Jednoduchá adaptácia na iné potrubia a systémy  
Flexibilný dizajn systému  
Nie sú potrebné žiadne špeciálne nástroje



## Použitie

- Pre rozvody vykurovacej vody pripojených radiátorov

## Uponor Vario horiz. sada pre merač tepla

- Medzikus pre merač tepla
- Priame pripojenie snímačov so závitom M10x1 na prívodej a vratnej vetve
- Vyrobené z mosadze, poniklované



Položka č.	Dimenzia	h mm	h1 mm	l1 mm	l2 mm	z1 mm	z2 mm	G palec	G1 palec	Bal. 2	Bal. 1	Jedn.	Cena
<b>1090730</b>	G3/4" 110mm	42	36	265	70	250	55	1	3/4	250	1	set	<b>50,45</b>
<b>1090728</b>	G1" 130mm	42	36	315	80	300	65	1	1		1	set	<b>105,67</b>

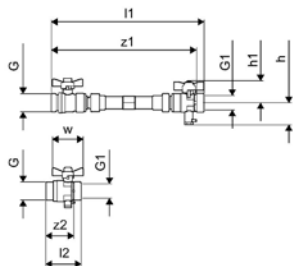

## Uponor Vario vert. sada pre merač tepla

- Medzikus pre merač tepla
- Priame pripojenie snímačov so závitom M10x1 na prívodej a vratnej vetve
- Vyrobené z mosadze, poniklované



Položka č.	Dimenzia	G palec	G1 palec	l mm	l1 mm	l2 mm	h1 mm	z1 mm	G palec	G1 palec	Bal. 2	Bal. 1	Jedn.	Cena
<b>1090731</b>	G3/4" 110mm	1	3/4	285	150	110	240	225	1	3/4	250	1	set	<b>81,23</b>
<b>1090729</b>	G1" 130mm	1	1						1	1	250	1	set	<b>121,52</b>

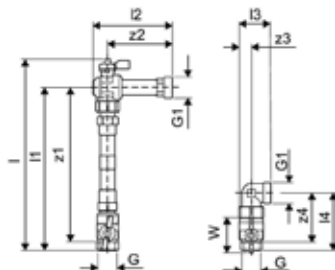



## Uponor Vario guľový kohút

- Vyrobené z poniklovanej mosadze

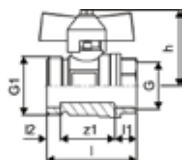

Položka č.	Dimenzia	G	G1	l	l1	l2	l3	z1	Bal. 2	Bal. 1	Jedn.	Cena
<b>1086558</b>	3/4-G1	3/4	1	51	12	8	43	31	10	1	set	<b>22,21</b>

## Uponor Vario guľový kohút

- Vyrobené z poniklovanej mosadze

- S plochým tesnením pre vertikálne pripojenie G1

- Dĺžka, ktorá sa má zohľadniť v požadovanom priestore: 60 mm + dĺžka rozdelovača



Položka č.	Dimenzia	l	l1	l2	h	z1	Bal. 2	Bal. 1	Jedn.	Cena
<b>1059132</b>	NP G1-G1	70	12	12	51	46	10	1	set	<b>33,31</b>

## Uponor Vario rohový guľový kohút

- Poniklovaná mosadz

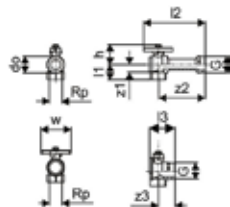

Položka č.	Dimenzia	G	Rp	l1	l2	l3	do	h	w	z1	z2	z3	Bal. 2	Bal. 1	Jedn.	Cena
<b>1086559</b>	Rp 3/4" - G1"	1	3/4	31	95	94	33	43	60	22	88	27		1	set	<b>65,49</b>

## Uponor Vario rohový guľový kohút

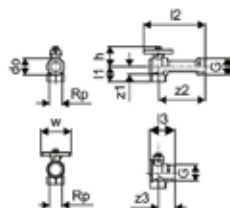

Položka č.	Dimenzia	G	Rp	l1	l2	l3	do	h	w	z1	z2	z3	Bal. 2	Bal. 1	Jedn.	Cena
<b>1090732</b>	G1-Rp1	1	1	31	95	94	33	43	60	22	88	27	260	1	set	<b>38,47</b>

# Flex

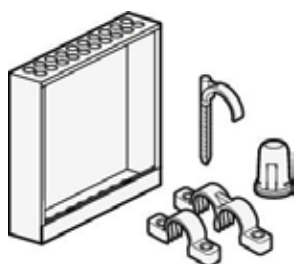

Uponor Flex sa skladá z príslušenstva, ako sú skrinky, objímky, spony, oblúky a pripojenia armatúr, ktoré sa používajú pri inštalácii systémov s flexibilnými potrubiami Uponor.

**Výhody pre vás**  
Široká škála príslušenstva  
Jednoduché použitie  
Rýchla inštalácia



## Uponor Aqua PLUS waterguard, jeden ventil PPM

1. Plastový membránový solenoidový ventil(y), Danfoss; EV228A 18P MIX E UN 000 kód č. 042U819101 pre PPM modulárny rozdeľovací systém s vodovodnou vodou s bajonetovým závitom, gravírovanie na základnej ventilovej jednotke, tesnenie z EPDM s bezsilikónovým mazivom, aretácia solenoid 12 V DC.
2. Bezdrôtový(é) senzor(y) a spojovacia skrinka so senzorovou páskou. bezdrôtový senzor a senzorová páska, plastový kryt, elektronický obvod, 2 AA batérie. Senzor indikuje vlhkosť a vysiela signál do riadiacej jednotky.
3. Riadiaca jednotka so spínačmi a indikátormi.



Položka č.	Dimenzia	L mm	W mm	H mm	W kg	IG palec	AG palec	Bal. 2	Bal. 1	Jedn.	Cena
<b>1063201</b>	1"	290	225	85	0,99	1	1	10	1	set	<b>1038,21</b>

## Uponor Aqua PLUS waterguard ventil PPM

- Plastový elektromagnetický ventil s membránou z plastu, Danfoss; EV228A 18P MIX E UN 000 kód č. 042U819101 pre pitnú vodu PPM modulárny rozdeľovač s bajonetovým závitom, grivory plast na základnom ventilovom zariadení, tesnenie z EPDM bezsilikonové, uzatvárací solenoid 12 V DC.

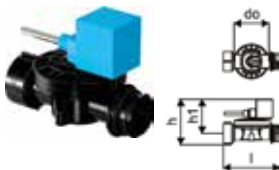

Položka č.	Dimenzia	l mm	do mm	h mm	h1 mm	Bal. 2	Bal. 1	Jedn.	Cena
<b>1063203</b>	1"	111	69	90	68		1	set	<b>281,9</b>

## Uponor Aqua PLUS waterguard senzor

- Bezdrôtový senzor a senzorová páska, plastový kryt, elektronický obvod, 2 AA batérie. Senzor indikuje vlhkosť a vysiela signál do riadiacej jednotky.



Položka č.	L mm	W mm	H mm	W kg	Bal. 2	Bal. 1	Jedn.	Cena
<b>1063204</b>	95	27	102	0,097	50	1	pce	<b>174,65</b>

# Flex

## Uponor Multi plastový vodiaci oblúk

- Plast odolný voči nárazu
- Vodiaci oblúk 90°

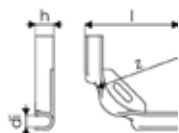

Položka č.	Dimenzia	d <sub>i</sub> mm	l mm	z mm	h mm	Bal. 2	Bal. 1	Jedn.	Cena
<b>1135490</b>	10-12	13	100	55	19	360	60	pce	<b>1,07</b>

## Uponor Multi plastový vodiaci oblúk

- Plast odolný voči nárazu
- Vodiaci oblúk 90°

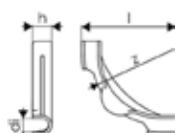

Položka č.	Dimenzia	d <sub>i</sub> mm	l mm	z mm	h mm	Bal. 2	Bal. 1	Jedn.	Cena
<b>1135491</b>	14-18	17	115	84	24	240	30	pce	<b>1,59</b>
<b>1135492</b>	20-22	20	144	100	28	140	35	pce	<b>2,22</b>

## Uponor Multi podporný vodiaci oblúk

- Plast odolný voči nárazu
- Vodiaci oblúk 90°

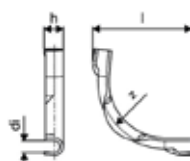

Položka č.	Dimenzia	d <sub>i</sub> mm	l mm	z mm	h mm	r mm	Bal. 2	Bal. 1	Jedn.	Cena
<b>1001230</b>	28	27	175	145	40	145	900	50	pce	<b>3,57</b>

## Uponor Multi podporný vodiaci oblúk

- Galvanizovaná ocel
- Vodiaci oblúk 90°

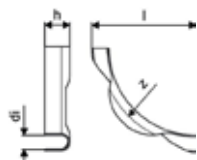

Položka č.	Dimenzia	di mm	l mm	z mm	h mm	farba -	r mm	Bal. 2	Bal. 1	Jedn.	Cena
<b>1001231</b>	34	32	210	137	28	galv steel	137	1400	2	pce	<b>7,18</b>

## Uponor Teck jednoduchý hmoždinkový hák

- pre upevnenie rúrok s max. vonkajším priemerom 32 mm do podlahy
- vyrobené z polypropylénu
- Farba: modrá
- vyvrtaný otvor 10 mm

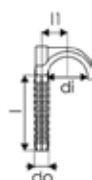

Položka č.	Dimenzia	di mm	l mm	l1 mm	do mm	h mm	w mm	Bal. 2	Bal. 1	Jedn.	Cena
<b>1135511</b>	75	28	56	18	10,5			1600	200	pce	<b>0,4</b>
<b>1135512</b>	90	28	76	18	10,4	13	45	1600	200	pce	<b>0,44</b>

## Uponor Teck dvojité hmoždinkový hák

- pre upevnenie rúrok s max. vonkajším priemerom 32 mm do podlahy
- vyrobené z polypropylénu
- Farba: modrá
- vyvrtaný otvor 10 mm

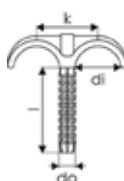

Položka č.	Dimenzia	di mm	l mm	do mm	k mm	Bal. 2	Bal. 1	Jedn.	Cena
<b>1135513</b>	75	28	56	10,5	36	1200	200	pce	<b>0,44</b>
<b>1135514</b>	90	30	81	10,3	36	800	200	pce	<b>0,51</b>

## Uponor Smart Aqua zátka pre skúšku tesnosti

- Pre montáž v nástenke počas skúšky tesnosti

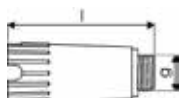

Položka č.	Dimenzia	G palec	l mm	Bal. 2	Bal. 1	Jedn.	Cena
<b>1135501</b>	1/2"MT	1/2	85	360	20	pce	<b>1,46</b>

## Uponor Smart Aqua zátka pre skúšku tesnosti WW

- Pre montáž v nástenke počas skúšky tesnosti



Položka č.	Dimenzia	G	I	Bal. 2	Bal. 1	Jedn.	Cena
<b>1135499</b>	1/2"MT	1/2	85	360	20	pce	<b>1,46</b>

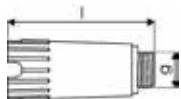

## Uponor Smart Radi dvojité krycí krúžok

- Vyrobené z polypropylénu, biely
- pre Uponor MLC 14 – 20 mm rúrky na prikrytie priechodu pripájacieho radiátorového potrubia cez podlahu a/alebo stenu.
- Požadovaný vnútorný rozmer (stred – stred rúrok) medzi dvoma MLC rúrkami prívod/spiatačka: 50 mm. Stupňovité výstupky možno ľahko oddeliť nožom podľa požadovaného rozmeru rúrky.
- Krycí krúžok pozostáva z dvoch polovic, ktoré ručne zatlačíte k sebe.
- Materiál triedy B2 podľa normy EN 13501-1.



Položka č.	Dimenzia	d1	d2	I	I1	b	Bal. 2	Bal. 1	Jedn.	Cena
<b>1011373</b>	14-20 white double	20	14	100	50	50	500	50	pce	<b>0,95</b>

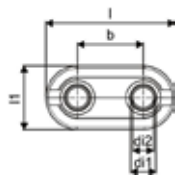

## Uponor Smart Radi podporný vodiaci oblúk

- Vyrobené z bieleho plastu
- Pre pripojenia radiátorov z podlahy s potrubiami PE-Xa a MLC s vonkajším rozmerom 16 mm
- Deliteľný, určený pre chráničku 25/20 mm.
- Min. c/c 40 mm, vrátane vzdialenosti 5 mm.



Položka č.	Dimenzia	I	I1	b	b1	b2	h	h1	w	Bal. 2	Bal. 1	Jedn.	Cena
<b>1009008</b>	25/20mm	100	21	41	24	46	122	28	30	750	10	pce	<b>2,97</b>

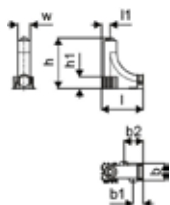

## Uponor Decibel – Vnútrotná kanalizácia



# Decibel odhlučnený kanalizačný systém

Uponor Decibel je kompletný systém kanalizácie pozostávajúci z rúrok a potrebných dielov, ktoré sú k dispozícii v rozmeroch od 50 až 160 mm. Je vhodný pre novostavby a rekonštrukcie. Minerálne zosilnený polypropylén, viacvrstvová štruktúra a vysoká objemová hmotnosť zabezpečuje systému Decibel dokonalé vlastnosti a veľmi nízke hodnoty hluku. Uponor systém Decibel sa výborne hodí do akusticky náročných stavieb.

Hladký povrch je odolný voči poškrabaniu a zároveň minimalizuje riziko upchatia. Systém je vyvinutý v súlade so všetkými požiadavkami Európskych Štandardov EN 1451. Každá rúra je kontrolovaná a všetky diely sú jednotlivo testované, čím môžeme garantovať dlhú bezúdržbovú životnosť.

Akusticky testovaný v Fraunhofer inštitúte  
Výsledky merania systému Decibel podľa normy EN 14366 (Fraunhofer inštitút). Štandardizované testovacie podmienky umožňujú vzájomné porovnanie zvuku tlmiacich systémov odpadu.

Prietok l/s	Úroveň zvuku $L_{SC,A}$ dB (A)
0,5	< 10
1,0	< 10
2,0	< 10
4,0	14

Keď je hladina akustického tlaku nižšia ako 10 dB (A), do skúšobnej správy sa zapíše <10 dB (A). Hladina akustického tlaku nižšia ako 10 dB nie je v bežných podmienkach bývania pozorovateľná.

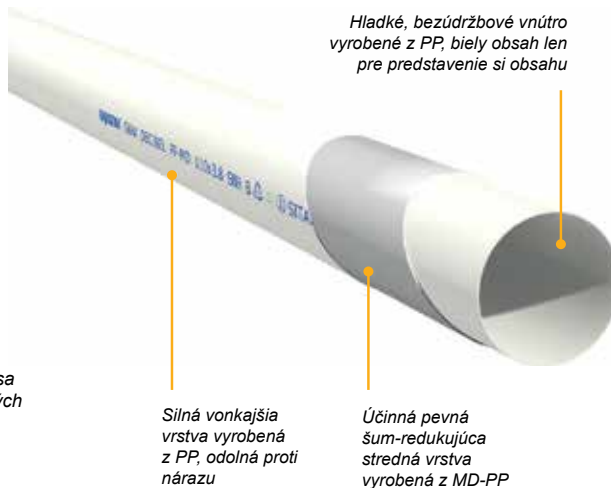

## Ako tlmí Decibel zvuk?

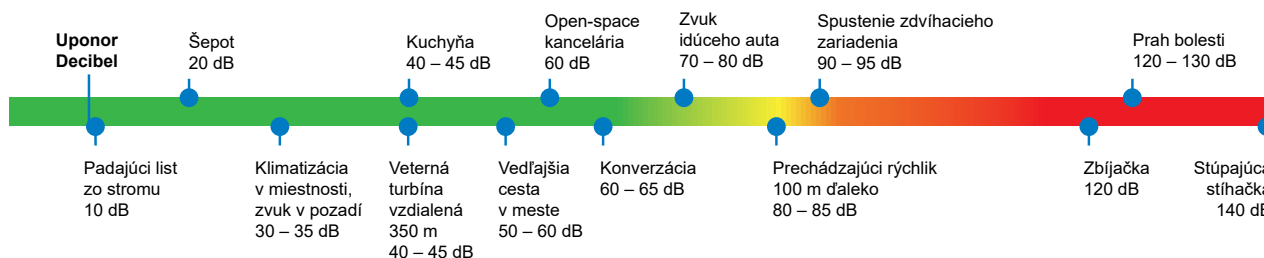

# Decibel

## DECIBEL koleno

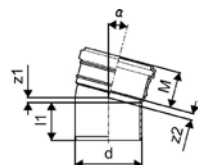

Položka č.	Dimenzia	l1 mm	α Degree	d mm	M mm	z1 mm	z2 mm	α	Bal. 2	Bal. 1	Jedn.	Cena
<b>1000199</b>	50 15 DEG	46	15	50	44	4	5	15	1440	30	pce	<b>1,77</b>
<b>1000203</b>	75 15 DEG	55	15	75	52	5	8	15	600	25	pce	<b>2,68</b>
<b>1087216</b>	160 15 DEG	107	15	160	82	11	36	15	80	10	pce	<b>11,91</b>

## DECIBEL KOLENO

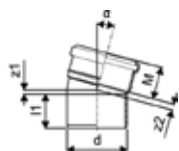

Položka č.	Dimenzia	l1 mm	α Degree	d mm	M mm	z1 mm	z2 mm	Bal. 2	Bal. 1	Jedn.	Cena
<b>1122297</b>	110 15 DEG	62	15	110	59	8	11	240	20	pce	<b>7,69</b>

## DECIBEL HRDLOVÁ RÚRA

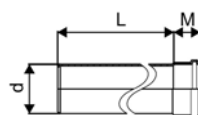

Položka č.	Dimenzia	L m	d mm	M mm	Bal. 2	Bal. 1	Jedn.	Cena
<b>1088228</b>	50	0,5	50	43	320	20	pce	<b>4,66</b>
<b>1000196</b>	50	1	50	43	126	6	pce	<b>6,83</b>
<b>1092381</b>	110	2			40	4	pce	<b>29,2</b>
<b>1000193</b>	50	3	50	43	126	6	pce	<b>19,91</b>
<b>1088229</b>	75	0,5	75	51	200	25	pce	<b>6,83</b>
<b>1000197</b>	75	1	75	51	56	4	pce	<b>10,75</b>
<b>1000194</b>	75	3	75	51	56	4	pce	<b>27,47</b>
<b>1096448</b>	110	0,25	110	58	120	10	pce	<b>5,51</b>
<b>1088230</b>	110	0,5	110	58	80	10	pce	<b>9,87</b>
<b>1000198</b>	110	1	110	58	40	4	pce	<b>19,91</b>
<b>1000195</b>	110	3	110	58	40	4	pce	<b>47,39</b>
<b>1087215</b>	160	1	160	82		28	pce	<b>32,12</b>
<b>1087214</b>	160	3	160	82		28	pce	<b>84,01</b>

## DECIBEL koleno

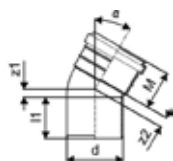

Položka č.	Dimenzia	l1 mm	α Degree	d mm	M mm	z1 mm	z2 mm	α	Bal. 2	Bal. 1	Jedn.	Cena
<b>1000200</b>	50 30 DEG	47	30	50	44	8	10	30	1200	25	pce	<b>1,77</b>
<b>1000204</b>	75 30 DEG	55	30	75	52	11	14	30	480	20	pce	<b>2,68</b>
<b>1087217</b>	160 30 DEG	117	30	160	81	21	37	30	80	10	pce	<b>12,36</b>



# Decibel

## DECIBEL KOLENO

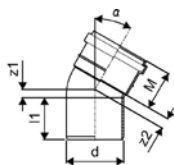

Položka č.	Dimenzia	l1 mm	$\alpha$ Degree	d mm	M mm	z1 mm	z2 mm	Bal. 2	Bal. 1	Jedn.	Cena
<b>1122298</b>	110 30 DEG	61	30	110	59	16	18	240	20	pce	<b>7,93</b>

## DECIBEL koleno

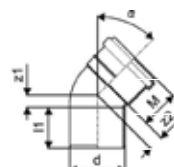

Položka č.	Dimenzia	l1 mm	$\alpha$ Degree	d mm	M mm	z1 mm	z2 mm	$\alpha$	Bal. 2	Bal. 1	Jedn.	Cena
<b>1000201</b>	50 45 DEG	46	45	50	44	12	14	45	960	20	pce	<b>1,77</b>
<b>1000205</b>	75 45 DEG	55	45	75	52	17	20	45	480	20	pce	<b>2,68</b>
<b>1000209</b>	110 45 DEG	63	45	110	59	23	27	45	216	18	pce	<b>6,51</b>
<b>1087218</b>	160 45 DEG	117	45	160	77	36	40	45	64	8	pce	<b>12,91</b>

## DECIBEL koleno

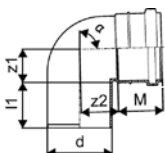

Položka č.	Dimenzia	l1 mm	$\alpha$ Degree	d mm	M mm	z1 mm	z2 mm	$\alpha$	Bal. 2	Bal. 1	Jedn.	Cena
<b>1000202</b>	50 88,5 DEG	47	89	50	44	26	29	88,5	960	20	pce	<b>1,77</b>
<b>1000206</b>	75 88,5 DEG	53	89	75	52	38	43	88,5	480	20	pce	<b>2,68</b>
<b>1000210</b>	110 88,5 DEG	60	89	110	59	65	68	88,5	120	10	pce	<b>6,51</b>

## DECIBEL KOLENO

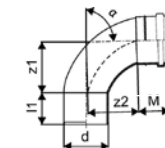

Položka č.	Dimenzia	l1 mm	$\alpha$ Degree	d mm	M mm	z1 mm	z2 mm	$\alpha$	Bal. 2	Bal. 1	Jedn.	Cena
<b>1089592</b>	75 88,5 DEG	53	89	75	52	85	85	88,5	300	25	pce	<b>4,75</b>
<b>1000211</b>	110 88,5 DEG	63	89	110	59	104	105	88,5	120	15	pce	<b>6,51</b>
<b>1087219</b>	160 87,5 DEG	74	89	160	77	161	158	88,5	48	6	pce	<b>16,62</b>

## DECIBEL odbočka

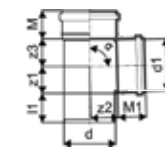

Položka č.	Dimenzia	l1 mm	$\alpha$ Degree	d mm	d1 mm	M mm	M1 mm	z1 mm	z2 mm	z3 mm	$\alpha$	Bal. 2	Bal. 1	Jedn.	Cena
<b>1000212</b>	50/50-45 DEG	46	45	50	50	44	44	11	61	61	45	480	10	pce	<b>3,11</b>
<b>1000213</b>	75/50-45 DEG	54	45	75	50	52	44	2	78	73	45	360	15	pce	<b>4,14</b>
<b>1000214</b>	75/75-45 DEG	54	45	75	75	52	52	16	91	91	45	240	20	pce	<b>6,82</b>
<b>1000215</b>	110/50-45 DEG	61	45	110	50	59	44	20	113	95	45	180	15	pce	<b>7,27</b>
<b>1000216</b>	110/75-45 DEG	62	45	110	75	59	52	2	116	109	45	120	15	pce	<b>9,34</b>
<b>1000217</b>	110/110-45 DEG	61	45	110	110	59	59	13	133	133	45	80	10	pce	<b>10,97</b>
<b>1087220</b>	160/110-45 DEG	123	45	160	110	81	64	3	173	196	45	32	4	pce	<b>18,12</b>
<b>1087221</b>	160/160-45 DEG	87	45	160	160	81	81	34	196	196	45	32	4	pce	<b>21,69</b>

# Decibel

## DECIBEL odbočka

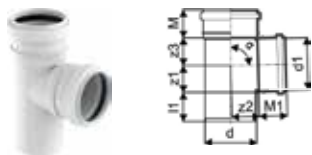

Položka č.	Dimenzia	l1 mm	α Degree	d mm	M mm	M1 mm	z1 mm	z2 mm	z3 mm	α	Bal. 2	Bal. 1	Jedn.	Cena
<b>1000218</b>	50/50-88,5 DEG	48	89	50	44	44	25	27	27	88,5	720	15	pce	<b>3,11</b>
<b>1000219</b>	75/50-88,5 DEG	55	89	75	52	44	25	27	39	88,5	360	15	pce	<b>4,14</b>
<b>1000220</b>	75/75-88,5 DEG	55	89	75	52	52	38	48	48	88,5	240	10	pce	<b>6,82</b>
<b>1000221</b>	110/50-88,5 DEG	64	89	110	59	44	28	55	27	88,5	180	15	pce	<b>7,27</b>
<b>1000222</b>	110/75-88,5 DEG	61	89	110	59	52	38	47	65	88,5	180	15	pce	<b>9,34</b>
<b>1000223</b>	110/110-88,5 DEG	61	89	110	59	59	57	58	59	88,5	120	15	pce	<b>10,53</b>

## DECIBEL odbočka

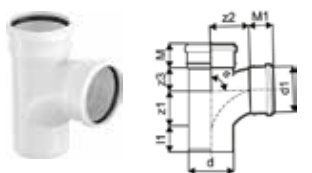

Položka č.	Dimenzia	l1 mm	α Degree	d mm	d1 mm	M mm	M1 mm	z1 mm	z2 mm	z3 mm	α	Bal. 2	Bal. 1	Jedn.	Cena
<b>1000224</b>	110/110-88,5 DEG	72	89	110	110	59	59	58	94	57	88,5/80	10	5	pce	<b>10,53</b>

## DECIBEL dvojité odbočka

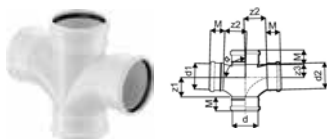

Položka č.	Dimenzia	α Degree	d mm	d1 mm	d2 mm	M mm	z1 mm	z2 mm	z3 mm	α	Bal. 2	Bal. 1	Jedn.	Cena
<b>1000225</b>	110/110-88,5 DEG	89	110	110	110	59	84	94	57	88,5	40	5	pce	<b>14,69</b>

## DECIBEL redukcia

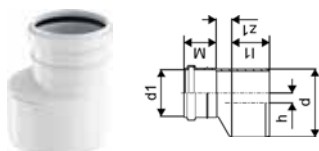

Položka č.	Dimenzia	l1 mm	d mm	d1 mm	h mm	M mm	z1 mm	Bal. 2	Bal. 1	Jedn.	Cena
<b>1000232</b>	75/50	53	75	50	12	44	18	720	15	pce	<b>2,23</b>
<b>1000233</b>	110/50	62	110	50	28	44	38	360	15	pce	<b>3,41</b>
<b>1000234</b>	110/75	61	110	75	16	52	26	360	15	pce	<b>4,45</b>
<b>1087224</b>	160/110	106	160	110	25	60	32	192	24	pce	<b>8,73</b>

## DECIBEL čistiaci kus

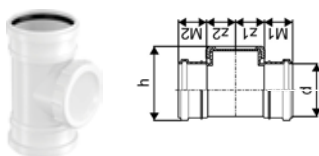

Položka č.	Dimenzia	d mm	h mm	M1 mm	M2 mm	z1 mm	z2 mm	Bal. 2	Bal. 1	Jedn.	Cena
<b>1000235</b>	75	75	135	52	52	43	43	360	15	pce	<b>8,32</b>
<b>1118177</b>	110	110	160	59	59	61	61	120	10	pce	<b>11,56</b>

## DECIBEL ČISTIACA TVAROVKA

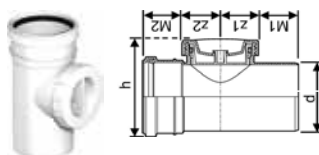

Položka č.	Dimenzia	l1 mm	d mm	h mm	M mm	z1 mm	z2 mm	Bal. 2	Bal. 1	Jedn.	Cena
<b>1118178</b>	110	59	110	160	59	61	61	120	10	pce	<b>10,75</b>
<b>1087225</b>	160	84	160	208	77	53	63	48	6	pce	<b>20,15</b>

## DECIBEL expanzné potrubie

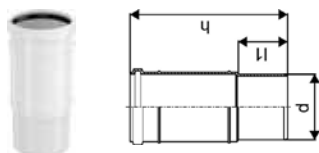

Položka č.	Dimenzia	l1 mm	d mm	h mm	Bal. 2	Bal. 1	Jedn.	Cena
<b>1000237</b>	110	83	110	265	120	10	pce	<b>12,45</b>

# Decibel

## Decibel paneláková dvojodbočka dĺžky 1 m

- s tesniacim krúžkom

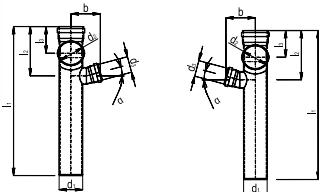

Položka č.	d1 (mm)	d2 (mm)	d3 (mm)	l1 (mm)	l2 (mm)	l3 (mm)	b (mm)	$\alpha$	Bal. 1	Jedn.	Cena
<b>DEC-1,0-RIGHT</b>	110	110	75	1065	230	145	137	15	1	ks.	<b>49,77</b>
<b>DEC-1,0-LEFT</b>	110	110	75	1065	230	145	137	15	1	ks.	<b>49,77</b>

## Decibel paneláková dvojodbočka dĺžky 0,5 m

- s tesniacim krúžkom

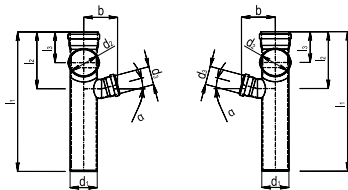

Položka č.	d1 (mm)	d2 (mm)	d3 (mm)	l1 (mm)	l2 (mm)	l3 (mm)	b (mm)	$\alpha$	Bal. 1	Jedn.	Cena
<b>DEC-0,5-RIGHT</b>	110	110	75	565	230	145	137	15	1	ks	<b>41,29</b>
<b>DEC-0,5-LEFT</b>	110	110	75	565	230	145	137	15	1	ks	<b>41,29</b>

## Decibel paneláková dvojodbočka dĺžky 0,32 m

- s tesniacim krúžkom

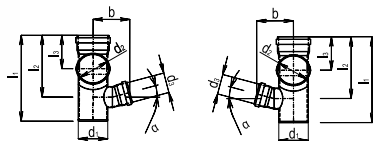

Položka č.	d1 (mm)	d2 (mm)	d3 (mm)	l1 (mm)	l2 (mm)	l3 (mm)	b (mm)	$\alpha$	Bal. 1	Jedn.	Cena
<b>DEC-0,32-RIGHT</b>	110	110	75	385	230	145	137	15	1	ks	<b>42,75</b>
<b>DEC-0,32-LEFT</b>	110	110	75	385	230	145	137	15	1	ks	<b>42,75</b>
<b>DEC-0,32-110/110/110, 67°</b>	110	110	110	385	230	145	137	15	1	ks	<b>52,50</b>

## Decibel paneláková dvojodbočka dĺžky 0,25 m

- s tesniacim krúžkom

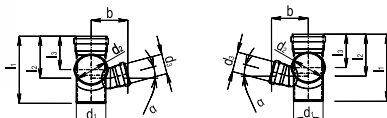

Položka č.	d1 (mm)	d2 (mm)	d3 (mm)	l1 (mm)	l2 (mm)	l3 (mm)	b (mm)	$\alpha$	Bal. 1	Jedn.	Cena
<b>DEC-0,25-RIGHT</b>	110	110	75	315	155	145	137	15	1	ks	<b>42,75</b>
<b>DEC-0,25-LEFT</b>	110	110	75	315	155	145	137	15	1	ks	<b>42,75</b>

# Decibel

## Decibel paneláková trojodbočka dĺžky 1 m

- s tesniacim krúžkom

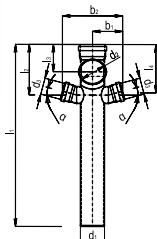

Položka č.	d1 (mm)	d2 (mm)	d3 (mm)	l1 (mm)	l2 (mm)	l3 (mm)	l4 (mm)	b1 (mm)	b2 (mm)	$\alpha$	Bal. 1	Jedn.	Cena
<b>DEC-1,0-R/L-75</b>	110	110	75	1065	230	145	230	137	274	15	1	ks	<b>60,19</b>
<b>DEC-1,0-R/L-50</b>	110	110	50	1065	230	145	230	137	274	15	1	ks	<b>60,19</b>

## Decibel paneláková trojodbočka dĺžky 0,5 m

- s tesniacim krúžkom

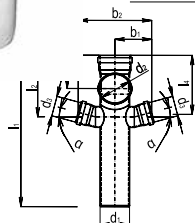

Položka č.	d1 (mm)	d2 (mm)	d3 (mm)	l1 (mm)	l2 (mm)	l3 (mm)	l4 (mm)	b1 (mm)	b2 (mm)	$\alpha$	Bal. 1	Jedn.	Cena
<b>DEC-0,5-R/L-75</b>	110	110	75	565	230	145	230	137	274	15	1	ks	<b>55,82</b>
<b>DEC-0,5-R/L-50</b>	110	110	50	565	230	145	230	137	274	15	1	ks	<b>55,82</b>

## Decibel paneláková trojodbočka dĺžky 0,32 m

- s tesniacim krúžkom

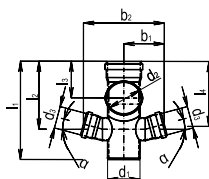

Položka č.	d1 (mm)	d2 (mm)	d3 (mm)	l1 (mm)	l2 (mm)	l3 (mm)	l4 (mm)	b1 (mm)	b2 (mm)	$\alpha$	Bal. 1	Jedn.	Cena
<b>DEC-0,32-R/L</b>	110	110	75	385	230	145	230	137	274	15	1	ks	<b>57,28</b>

## Decibel paneláková trojodbočka dĺžky 0,25 m

- s tesniacim krúžkom

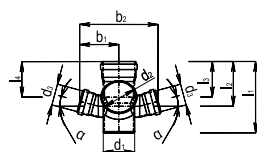

Položka č.	d1 (mm)	d2 (mm)	d3 (mm)	l1 (mm)	l2 (mm)	l3 (mm)	l4 (mm)	b1 (mm)	b2 (mm)	$\alpha$	Bal. 1	Jedn.	Cena
<b>DEC-0,25-R/L</b>	110	110	75	315	230	145	230	137	274	15	1	ks	<b>57,28</b>

# HypAir



## Popis

Privzdušňovacie hlavice Uponor HypAir sú jednosmerné ventily navrhnuté tak, aby umožnili vstup vzduchu do kanalizačného systému, keď sa v potrubnom systéme vytvorí podtlak. Hlavice Uponor HypAir sa zatvoria gravitáciou a utesnia prieduch pri nulovom diferenčnom tlaku (bez podmienok prietoku) a pri pretlaku

## Použitie

Ventilácia bytového kanalizačného systému podľa miestnych štandardov

## Certifikácia

Trieda A1 podľa EN 12380, certifikovaná TÜV

## HypAir privzdušňovacia hlavica



Položka č.	Dimenzia	di1 mm	di2 mm	l mm	l1 mm	do mm	do1 mm	do2 mm	do3 mm	Bal. 2	Bal. 1	Jedn.	Cena
<b>1134571</b>	70-110	75	70	108	46	125	110	100	90	27	1	pce	<b>20,08</b>
<b>1134572</b>	32-63	40	32	80	35	70	63	-	50	100	1	pce	<b>8,04</b>

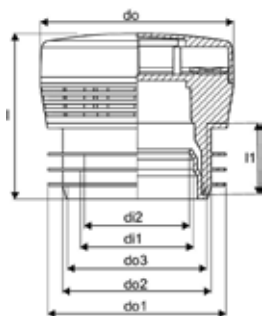

## Sálavé vykurovanie a chladenie



# Užite si komfort s vykurovacími a chladiacimi systémami Uponor

Mokrú inštaláciu

Suchú inštaláciu

## Podlahové plošné vykurovanie/chladenie

### Bytové domy

NOVOSTAVBA

Klett

Tecto

Nubos

Tacker

Classic

Siccus

Siccus mini

ZRENOVOVANÝ OBJEKT

Minitec

Siccus

Siccus mini

### Priemyselné objekty

NOVOSTAVBA + ZRENOVOVANÝ OBJEKT

Magna

Meltaway

## Stenové plošné vykurovanie/chladenie

### Bytové domy

NOVOSTAVBA + ZRENOVOVANÝ OBJEKT

Fix

Renovis

## Stropné sáľavé vykurovanie/chladenie

### Bytové domy

NOVOSTAVBA + ZRENOVOVANÝ OBJEKT

Fix

Contec

Contec ON

Renovis

Thermatop S

Thermatop M

Teporis

### Priemyselné objekty

NOVOSTAVBA + ZRENOVOVANÝ OBJEKT

Contec

Contec ON

Thermatop S

Thermatop M

# Minitec

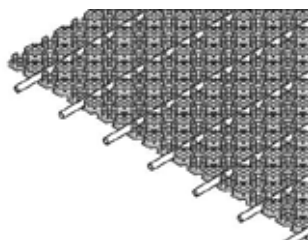

Uponor Minitec je riešenie pre podlahové vykurovanie na existujúcich poterových, drevených alebo dlažbových podlahách. Má inštalačnú výšku len 15 mm a pozostáva zo samolepiacej fólie a PE-Xa rúrky 9,9 mm.

Minitec je optimalizovaný pre vykurovanie v obytných budovách.



## Popis

- Systém podlahového vykurovania Minitec je možné zabudovať na pevné podlahy alebo určené izolačné materiály
- navrhnutý ako odolný systém pripevnenia rúrok s minimálnom výškou so sytémovou doskou určenou pre pokládku potrubia s dodržaním správnych vzdialeností rúrok
- s rúrkami Uponor Minitec PE-Xa 9,9 x 1,1 mm; umožňuje rovnú a diagonálnu pokládku
- trieda reakcie na oheň podľa EN 13501-1: trieda E.
- štandardná horľavosť, materiál triedy B2, zodpovedá DIN 4201.
- rozostup rúrok: Vz 5, 10, 15
- systémová doska: 0,77 m<sup>2</sup>

## Použitie

- podlahové sálavé vykurovanie a chladenie
- veľmi nízka konštrukčná výška len 15 mm
- použitie s vhodnými zmesami

## Certifikácia

- DIN CERTCO: 7F170-F

## Spotreba rúrok v závislosti od druhu pokládky

Druh pokládky [-]	Rozostup rúrok [mm]	Spotreba rúrok [m/m <sup>2</sup> ]
Vz 5	50	20
Vz 10	100	10
Vz 15	150	6,67

## Výhody pre vás

- Nízka výška: ideálne pre rekonštrukcie
- Jednoduchá: rýchla a efektívna inštalácia
- Komfort: krátka doba zahrievania, rýchla reakcia na reguláciu teploty
- Úspora energie: nízka prevádzková teplota





7F 170-F

PE-Xa 9,9 x 1,1

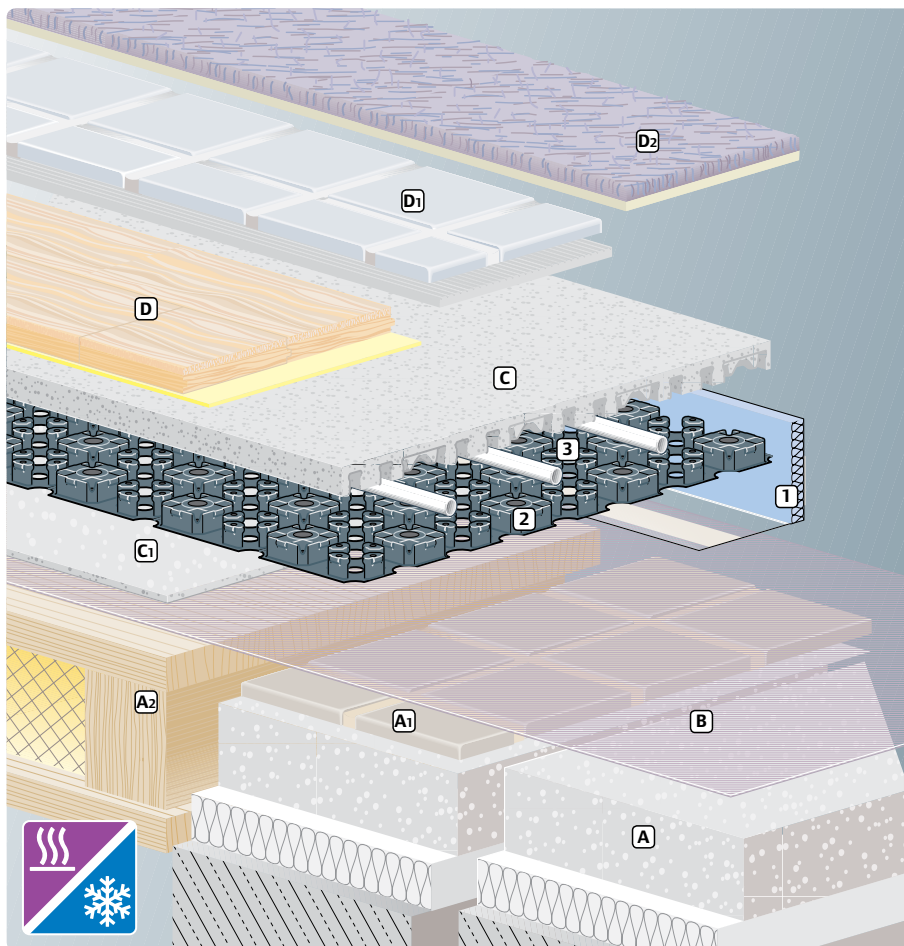

- 1 Uponor okrajový dilatačný pás
- 2 Uponor Minitec systémová doska
- 3 Uponor rúrka PE-Xa 9,9x 1,1 mm
- A Existujúca podlaha
- A1 Dlažba/betónová podlaha
- A2 Drevená trámová podlaha
- B Penetračný náter
- C Samonivelačná podlahová zmes
- C1 Prídavná nivelačná vrstva na vyrovnanie drevených trámových podláh
- D Parketová/ laminátová podlaha s prídavnou oddelujúcou vrstvou alebo lepidlom
- D1 Dlaždice s lepidlom a zálievkovou maltou
- D2 Koberiec s kobercovým lepidlom



# Minitec

## Uponor Minitec doska so samolep.vrstvou

- Systémová doska vyrobená z pevného plastu (polystyrol) s prekrytím na oboch stranách, slúžiaca na montáž a ukladanie Uponor PEX rúrok 9.9 x 1.1 mm. Perforovaná doska je na spodnej časti vybavená samolepiacou vrstvou pre správne pripevnenie na poter a dlažbu.



Položka č.	Dimenzia	h mm	l mm	b mm	Plocha -	ND m <sup>2</sup>	A -	farba -	Bal. 2	Bal. 1	Jedn.	Cena
<b>1005261</b>	15,4m <sup>2</sup> 9,9x1,1 1100x700x12mm	12	1120	720	0,806	15	0,77	RAL 9017	123.2	15.4	m <sup>2</sup>	<b>26,39</b>

## Uponor Fix fixačná lišta

- lišty pre potrubie 9,9 mm  
- c-c 20 mm



Položka č.	Dimenzia	c/c1 mm	l mm	do mm	b mm	farba -	Bal. 2	Bal. 1	Jedn.	Cena
<b>1005274</b>	9,9mm c/c20mm 2,5m	20	2500	10	24	šedá	25	2.5	m	<b>3,89</b>

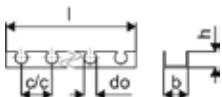

## Uponor Minitec obvodový dilatčný pás

- Obvodový pás v súlade s normou DIN 18560, vyrobený z polyetylénu so samolepiacou vrstvou na zadnej strane, samolepiaca páska na vonkajšej strane poskytuje tesný spoj medzi obvodovým pásom a izoláciou; Bezfreónový.



Položka č.	Dimenzia	l mm	s mm	b mm	farba -	Bal. 2	Bal. 1	Jedn.	Cena
<b>1005267</b>	20m 80x8mm	20000	8	80	modrá		200	m	<b>1,24</b>

## Uponor Minitec škárový profil

- Samolepiaci profil dilatčného pásu z polyetylénovej peny a tela z tvrdého PVC na oddelenie častí poteru (napr. vo dverách) a na absorpciu rozťažnosti poteru. Pre dilatčné škáry podľa DIN 18560-2.



Položka č.	Dimenzia	l mm	s mm	b mm	h mm	farba -	Bal. 2	Bal. 1	Jedn.	Cena
<b>1085980</b>	0,9m 40x10mm	900	10	50	40	modrá	600	10	pce	<b>8,9</b>
<b>1085981</b>	1,3m 40x10mm	1300	10	50	40	modrá	600	10	pce	<b>11,4</b>



## Uponor Comfort Pipe Minitec

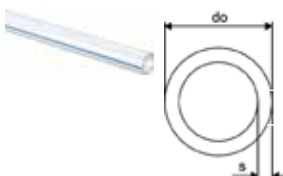

Položka č.	Dimenzia	do mm	do1 mm	s mm	farba -	p bar	Bal. 2	Bal. 1	Jedn.	Cena
<b>1063288</b>	9,9x1,1 120m	9,9		1,1	natural	6	1680	120	m	<b>1,8</b>
<b>1063289</b>	9,9x1,1 240m	9,9		1,1	natural	6	2640	240	m	<b>1,8</b>
<b>1063381</b>	9,9x1,1 480m	9,9		1,1	natural	6	2880	480	m	<b>1,8</b>

## Uponor Minitec chránička pre rúrky

- Chránička je vyrobená z PE-LD a slúži na ochranu potrubí priemeru 9,9 mm v oblastiach dilatačných škár.



Položka č.	Dimenzia	l mm	s mm	b mm	Bal. 2	Bal. 1	Jedn. pce	Cena
<b>1005269</b>	9,9mm 300x2mm	300	2,0	35	3600	30		<b>1,93</b>

## Uponor Minitec adaptér

- Eurokužel
- Mosadz

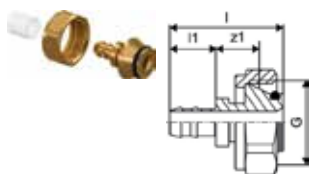

Položka č.	Dimenzia	G palec	l mm	l1 mm	z1 mm	Bal. 2	Bal. 1	Jedn. pce	Cena
<b>1005266</b>	9,9x1,1-G3/4" Euro	3/4	35	14	14	100	10		<b>9,17</b>

## Uponor Minitec spojka s dvomi krúžkami

- Q&E
- Mosadz
- S Q&E krúžkami



Položka č.	Dimenzia	l mm	l1 mm	l2 mm	z1 mm	p bar	Bal. 2	Bal. 1	Jedn. pce	Cena
<b>1005264</b>	9,9x1,1	33	14	14	4	6	100	10		<b>5,38</b>

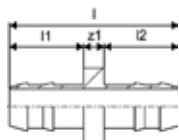

## Uponor Minitec prechod na vonkajší závit

- Q&E
- Mosadz
- S Q&E krúžkami



Položka č.	Dimenzia	l mm	l1 mm	l2 mm	R palec	z1 mm	p bar	Bal. 2	Bal. 1	Jedn. pce	Cena
<b>1005265</b>	9,9-R1/2" MT	38	16	14	1/2	8	6	100	10		<b>7,65</b>

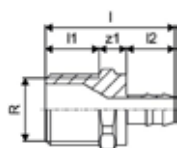

## Uponor Minitec krúžok, natural

- PE-Xa

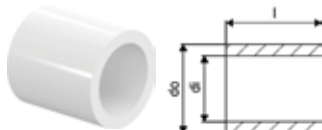

Položka č.	Dimenzia	di mm	l mm	do mm	p bar	Bal. 2	Bal. 1	Jedn.	Cena
<b>1005263</b>	9,9x1,1	10,3	15	13,9	6	1600	10	pce	<b>0,34</b>

## Uponor Fluvia rozdvojka svor. šroubenia

- Vyrobené z mosadze
- Pre rozšírenie okruhov



Položka č.	Dimenzia	c/c mm	l mm	Bal. 2	Bal. 1	Jedn.	Cena
<b>1005675</b>	2xG3/4-3/4" Euro	40	50	50	1	set	<b>39,16</b>

## Uponor Fluvia T regulačná stanica Push-12 TH-G

- Regulačná stanica s termostatom 12-28 °C
- Maximálna teplota sekundárneho okruhu je 50°C



Položka č.	G palec	G1 palec	l mm	l1 mm	l2 mm	b mm	b1 mm	b2 mm	h mm	h1 mm	w mm	Bal. 2	Bal. 1	Jedn.	Cena
<b>1095127</b>	CU15	3/4	332	38	129	40	65	65	84	42	240	60	1	pce	<b>710,79</b>

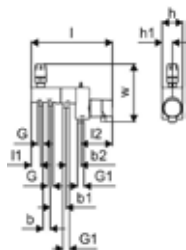

## Uponor Fluvia T regulačná stanica Push-12 AC-G

- Regulačná stanica s 230 V pohonom
- Maximálna teplota sekundárneho okruhu je 50°C



Položka č.	G palec	G1 palec	l mm	l1 mm	l2 mm	b mm	b1 mm	b2 mm	h mm	h1 mm	w mm	Bal. 2	Bal. 1	Jedn.	Cena
<b>1095128</b>	5/8	3/4	332	38	129	40	65	60	84	42	202	60	1	pce	<b>626,78</b>

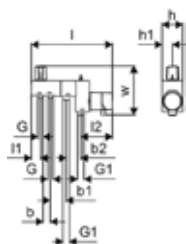

## Uponor Fluvia T regulačná stanica Push-12 WL-G

- Regulačná stanica s 230 V termopohonom, bezkáblovým termostatom a réleovým modulom
- Maximálna teplota sekundárneho okruhu je 60°C



Položka č.	G	G1	l	l1	l2	b	b1	b2	h	h1	w	Bal. 2	Bal. 1	Jedn.	Cena
	palec	palec	mm	mm	mm	mm	mm	mm	mm	mm	mm			pce	
<b>1095130</b>	5/8	3/4	332	38	129	40	65	60	84	42	240	60	1		<b>877,63</b>

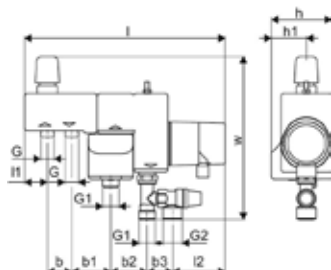

## Uponor Multi plastový vodiaci oblúk

- Plast odolný voči nárazu
- Vodiaci oblúk 90°



Položka č.	Dimenzia	d1	l	z	h	Bal. 2	Bal. 1	Jedn.	Cena
		mm	mm	mm	mm			pce	
<b>1135490</b>	10-12	13	100	55	19	360	60		<b>1,07</b>

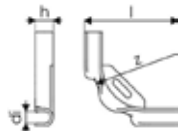

## Uponor Vario retrofit pohon NC

- vr. 4 bajonetové adaptérové krúžky ventilu rozdeľovača, montážny návod
- kompatibilné s Vario B WGF a 80 % existujúcich rozdeľovačov tretích strán
- funkcia prvého otvorenia,
- výška: 61 mm + krúžok adaptéra
- výška zdvihu: 5 mm
- pripojovací kábel: 2x 0,75mm<sup>2</sup>x1m



Položka č.	Dimenzia	do	h	Bal. 2	Bal. 1	Jedn.	Cena
		mm	mm			pce	
<b>1141680</b>	FT 230V 1W IP54	50	83	100	1		<b>64,45</b>
<b>1141681</b>	FT 24V 1W IP54	50	83	100	1		<b>64,45</b>

## Uponor Vario pohon NC

- Vario M, S pohon rozdeľovača
- funkcia prvého otvorenia,
- výška: 61 mm + krúžok adaptéra
- dĺžka zdvihu: 5 mm
- pripojovací kábel: 2x 0,75mm<sup>2</sup>x1m



Položka č.	Dimenzia	do	h	Bal. 2	Bal. 1	Jedn.	Cena
		mm	mm				
<b>1141676</b>	FT 230V 1W IP54	50	83	100	1	pce	<b>36,51</b>
<b>1141677</b>	FT 24V 1W IP54	50	83	100	1	pce	<b>36,51</b>

## Uponor Q&E Expandér s hlavami M12/

- Zariadenie s elektromechanickým pohonom, dodávané v plastovom kufríku vrátane dvoch 12V Li-Ion batérií a jednej rýchlonabíjačky 220-240V/50-60Hz a maziva (Mo).
- Kovová prevodovka a kovový kryt. Súčasťou LED pracovného svetla.
- Návod na použitie v kufríku. Automatické otáčanie s M12 expandovacími hlavami.
- Použitie pre 6 bar potrubie v dimenziách do 32 mm.
- Použitie pre 10 bar potrubie v dimenziách do 25 mm.

Technické údaje:

- Nabíjacie napätie: 12V
- Zobrazenie úrovne nabitia: Optické zobrazenie
- Doba nabíjania batérie: cca. 0,5 hod.
- Pre dimenzie: <= 32 mm (AK5/6 bar), <= 25 mm (AK2/10 bar)



Položka č.	Dimenzia	L	W	H	W	Bal. 2	Bal. 1	Jedn.	Cena
		mm	mm	mm	kg				
<b>1119375</b>	6bar 9,9RS/20	300	200	110	4,4		1	set	<b>1020,25</b>

## Uponor Q&E hlava M12/Rapid Seal

- Vhodné pre Q&E expandér M12 / M12 FUEL



Položka č.	Dimenzia	Bal. 1	Jedn.	Cena
<b>1119380</b>	9,9x1.1	1	ks	<b>100,53</b>

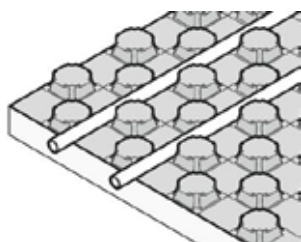

Systémová doska Uponor Tecto slúži na inštaláciu podlahového vykurovania / chladenia v obytných a nebytových budovách. Inštaluje sa v podlahe pod cementovou alebo anhydritovou vrstvou, je k

dispozícii v dvoch hrúbkach (ND 30-2 a ND 11) určená pre rôzne podlahové konštrukcie s rôznymi požiadavkami na zaťaženie.



## Popis

- Systém podlahového vykurovania Tecto je zložený zo systémovej dosky s možnosťou pripevnenia rúrok rozmeroch 14-17 mm.
- rozostup rúrok: 10, 15, 20, 25, 30 cm
- trieda reakcie na oheň podľa EN 13501-1: trieda E
- štandardná horľavosť, materiál triedy B2, zodpovedá DIN 4102

## Použitie

- podlahové sálavé vykurovanie a chladenie
- použitie s cementovými a anhydritovými potermi

## Certifikácia

- DIN CERTCO: 7F010-F; 7F037-F

## Výhody pre vás

Jednoduché: optimálne prispôsobené komponenty systému

Vyberte si medzi viacvrstvovým kompozitným potrubím alebo potrubím PE-Xa

Využite dlhodobú, overenú kvalitu Uponor



## Použiteľné typy rúrok

Do systémovej dosky Uponor Tecto sa môžu uložiť tieto potrubia:

- Uponor Comfort Pipe Plus rúrka (14 x 2,0 mm)
- Uponor Comfort Pipe Plus rúrka (16 x 2,0 mm)
- Uponor Comfort Pipe Plus rúrka (17 x 2,0 mm)
- Uponor MLCP RED rúrka (14 x 1,6 mm)
- Uponor MLCP RED rúrka (16 x 2 mm)

Plastliníkové potrubia Uponor MLCP a Uni Pipe Plus sa tiež dajú uložiť do systémovej dosky Uponor Tecto

- Uponor MLCP rúrky (14 x 2 mm)
- Uponor MLCP a Uni Pipe plus rúrky (16 x 2 mm)

## Spotreba rúrok v závislosti od druhu pokládky

Druh pokládky [-]	Rozostup rúrok [mm]	Spotreba rúrok [m/m <sup>2</sup> ]
Vz 10	100	10
Vz 15	150	6,67
Vz 20	200	5
Vz 25	250	4
Vz 30	300	3,33

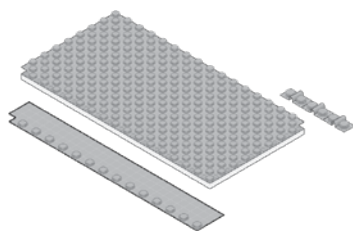

Uponor systémovej doska Tecto	ND 11	ND 30-2
Materiál (izolácia, krycia fólia)	EPS, PS	EPS, PS
Max. zaťaženie	30 kN/m <sup>2</sup>	5.0 kN/m <sup>2</sup>
Tepelný odpor	0,275 m <sup>2</sup> K/W	0,75 m <sup>2</sup> K/W
Dynamická tuhosť	/	20 MN/m <sup>3</sup>
Tlakové napätie	≥ 100 kPa	/
Rozostup rúrok	T 10, 15, 20, 25, 30	T 10, 15, 20, 25, 30
Celková výška systémovej dosky	33 mm	52 mm
Druh systému	Mokrý systém	Mokrý systém
Roznášacia vrstva	Cementový alebo anhydritový poter	Cementový alebo anhydritový poter
Spotreba poteru	ca. 18,5 l/m <sup>2</sup>	ca. 18,5 l/m <sup>2</sup>
Min. výška cementového/anhydritového poteru	45 mm	45 mm

## Uponor Tecto systémovej doska s izoláciou

- systémovej doska s tepelnou izoláciou (bez obsahu HBCD)

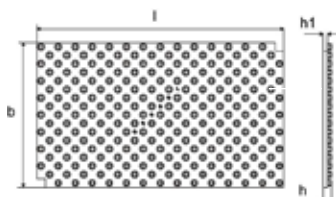

Položka č.	Dimenzia	l mm	b mm	h mm	h1 mm	Plocha A m <sup>2</sup>	R-hodnota m <sup>2</sup> K/W	s MN_m3	G kN/m <sup>2</sup> Bal. 2	Bal. 1	Jedn.	Cena		
1005478	EPS DES 30-2mm 14-17mm 1450x850mm	1450	850	52	30-2	1,23	1,12	0,750	20	5	53.76	8.96	m <sup>2</sup>	13,99
1005477	EPS 11mm 14-17mm 1450x850mm	1450	850	33	11	1,23	1,12	0,275	-	30	94.08	15.68	m <sup>2</sup>	11,99



## Uponor Tecto diagonálny pás

- Pre dosky Tecto



Položka č.	Dimenzia	b mm	Bal. 2	Bal. 1	Jedn.	Cena
<b>1005482</b>	45deg 75mm	75	420	10	pce	<b>1,66</b>

## Uponor Tecto obojstranný pás

- pre tupé spojenie panelov Tecto



Položka č.	Dimenzia	h mm	l mm	l1 mm	b mm	Bal. 2	Bal. 1	Jedn.	Cena
<b>1005484</b>	1,4m 100mm	22	1400	1350	100	742.5	33.75	m	<b>2,64</b>

## Uponor Tecto vyrovnávací prvok

- dilatačný prvok na zakrytie prechodov  
- určený pre systémovú dosku Tecto



Položka č.	Dimenzia	l mm	l1 mm	b mm	b1 mm	A m <sup>2</sup>	Bal. 2	Bal. 1	Jedn.	Cena
<b>1005481</b>	1,45m 200mm	1400	1450	200	150	0,21	504	28	m	<b>3,14</b>

## Uponor Multi obvodový dilatačný pás



Položka č.	Dimenzia	L m	s mm	b mm	farba	Bal. 2	Bal. 1	Jedn.	Cena
<b>1000080</b>	150x10mm	50	10	150	modrá		200	m	<b>1,79</b>

## Uponor Multi škárový profil



Položka č.	Dimenzia	h mm	L m	s mm	Bal. 2	Bal. 1	Jedn.	Cena
<b>1090229</b>	1800x100x10mm	100	1,8	10,0	720	18	m	<b>10,25</b>

## Uponor Multi chránička pre rúrky

- Materiál PE-LD so štrbinou pre ochranu potrubia UFH až do 20 mm v priestore dilatačných škár.



Položka č.	Dimenzia	l mm	s mm	b mm	Bal. 2	Bal. 1	Jedn.	Cena
<b>1000082</b>	20mm 300x5mm	300	5,0	80	1800	30	pce	<b>0,57</b>

## Uponor Comfort Pipe PLUS

- UFH potrubie vyrobené z PEX-a
- Vyhovuje ISO 22391 a spĺňa odolnosť voči difúzii kyslíka podľa DIN 4726
- Trieda použitia 4 a 5
- Návrhový tlak 6 Bar pri 70°C

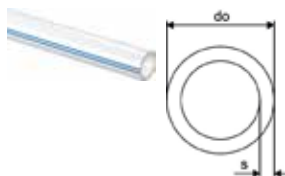

Položka č.	Dimenzia	do mm	s mm	farba -	p bar	Bal. 2	Bal. 1	Jedn.	Cena
<b>1062883</b>	14x2,0 120m	14	2	biela	6	1320	120	m	<b>2,1</b>
<b>1062884</b>	14x2,0 240m	14	2	biela	6	1680	240	m	<b>2,1</b>
<b>1088166</b>	14x2,0 640m	14	2	biela	6	1920	640	m	<b>2,1</b>
<b>1062885</b>	14x2,0 960m	14	2	biela	6	1920	960	m	<b>2,1</b>
<b>1062045</b>	16x2,0 240m	16	2	biela	6	1440	240	m	<b>1,34</b>
<b>AKCIA</b> <b>1062046</b>	16x2,0 640m	16	2	biela	6	1280	640	m	<b>1,27</b>
<b>1009226</b>	17x2,0 240m	17	2	biela	6	1200	240	m	<b>1,35</b>
<b>AKCIA</b> <b>1009227</b>	17x2,0 640m	17	2	biela	6	1280	640	m	<b>1,28</b>

## Uponor Vario svorné šróbenia PEX

- Eurokužel
- Mosadz



Položka č.	Dimenzia	G palec	l mm	l1 mm	z1 mm	Bal. 2	Bal. 1	Jedn.	Cena
<b>1065283</b>	14x2,0-G3/4"FT Euro	3/4	23	13	3	25	1	pce	<b>5,92</b>
<b>1065284</b>	16x1,8/2,0-G3/4"FT Euro	3/4	23	13	3	25	1	pce	<b>5,92</b>
<b>1065286</b>	17x2,0-G3/4"FT Euro	3/4	23	13	3	25	1	pce	<b>5,92</b>

## Uponor Q&E spojka, krúžky DR

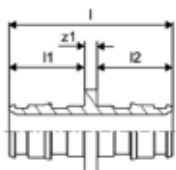

Položka č.	Dimenzia	l mm	l1 mm	l2 mm	z1 mm	Bal. 2	Bal. 1	Jedn.	Cena
<b>1058659</b>	14-14	39	18	18	3	100	10	pce	<b>5,71</b>
<b>1025883</b>	18-18 (17-17)	43	20	20	3	100	5	pce	<b>8,55</b>

## Uponor Q&E spojka PL

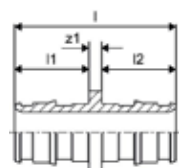

Položka č.	Dimenzia	l mm	l1 mm	l2 mm	z1 mm	p bar	Bal. 2	Bal. 1	Jedn.	Cena
<b>1047193</b>	16-16	39	18	18	3	6+10	100	10	pce	<b>3,15</b>

## Uponor Q&E krúžok natural, eval

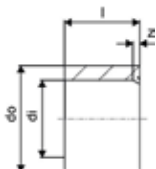

Položka č.	Dimenzia	di mm	l mm	s mm	do mm	z mm	Bal. 2	Bal. 1	Jedn.	Cena
<b>1058428</b>	14	14,3	14	3			900	20	pce	<b>0,48</b>
<b>1042389</b>	16	16,6	16		22,6	1	900	20	pce	<b>0,46</b>

## Uponor Smart lisovacia spojka

- Lisovacie spojky
- mosadz
- Pre Uponor Smart UFH potrubia a Comfort Pipe PLUS

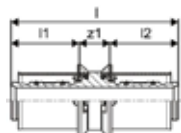

Položka č.	Dimenzia	l mm	l1 mm	l2 mm	z1 mm	p bar	Bal. 2	Bal. 1	Jedn.	Cena
<b>1089646</b>	14x2,0-14x2,0	52	21	21	9	6	80	20	pce	<b>5,71</b>

## Uponor S-Press PLUS spojka PPSU

- Unikátny indikátor zalisovania
- Rýchla montáž bez kalibrácie potrubia
- Inovatívny QR kód pre okamžitý digitálny prístup
- Na pripojenie pre Uponor Uni Pipe PLUS a MLC potrubí

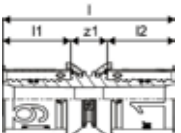

Položka č.	Dimenzia	l mm	l1 mm	l2 mm	z1 mm	Bal. 2	Bal. 1	Jedn.	Cena
<b>1039933</b>	16-16	51	20	20	11	80	20	pce	<b>5,04</b>

## Uponor Uni-X svorné šroubenie MLC

- Svorné šróbenie, prevlečná matica a vnútorné puzdro
- vyrobené z mosadze
- Na pripojenie Uponor Uni Pipe PLUS a MLC rúr k rozdeľovačom (napr. Uponor rozdeľovač H).
- Vnútorný závit 3/4" eurokónus podľa EN ISO 228-1
- Bez zrazenia hrán



Položka č.	Dimenzia	G	l	l1	z1	Bal. 2	Bal. 1	Jedn.	Cena
		palec	mm	mm	mm				
<b>1058090</b>	16-3/4"FT Euro	3/4	23	13	3	25	1	pce	<b>4,32</b>

## Uponor Multi plastový vodiaci oblúk

- Plast odolný voči nárazu
- Vodiaci oblúk 90°

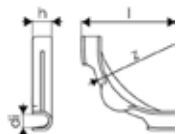

Položka č.	Dimenzia	di	l	z	h	Bal. 2	Bal. 1	Jedn.	Cena
		mm	mm	mm	mm				
<b>1135491</b>	14-18	17	115	84	24	240	30	pce	<b>1,59</b>

# Nubos

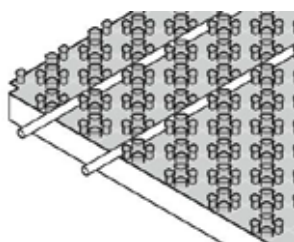

Uponor Nubos je špeciálne navrhnutý systém podlahového vykurovania / chladenia v obytných a nebytových budovách. Systémová doska je inštalovaná v podlahe pod cementovou alebo

anhydritovou vrstvou poteru. Je k dispozícii v troch rôznych hrúbkach (ND 30-2, ND 11 a Nubfoil bez izolácie) pre rôzne podlahové konštrukcie a nosné požiadavky.

## Výhody pre vás

Jednoduché: optimálne prispôsobené komponenty systému

Vyberte si medzi viacvrstvom kompozitným potrubím alebo potrubím PE-Xa (DIM 14/16)

Využite dlhodobú, overenú kvalitu Uponor



## Popis

- Systém podlahového vykurovania Nubos sa skladá zo systémovej dosky s možnosťou pripevnenie rúrok rozmeroch 14-16 mm.
- rozostup rúrok: 5,5; 11,0; 16,5; 22,0; 27,5; 33,0 cm
- Trieda reakcie na oheň podľa EN 13501-1: trieda E
- štandardná horľavosť, materiál triedy B2, zodpovedá DIN 4102

## Použitie

- podlahové sáľavé vykurovanie a chladenie
- použitie s cementovými a anhydritovými potermi

## Certifikácia

- DIN CERTCO: 7F335-F; 7F336-F; 7F337-F; 7F338-F

## Uponor Nubos systémovej doska bez izol.

- systémovej doska pre inštaláciu na existujúcu izoláciu



Položka č.	Dimenzia	h1 mm	l mm	b mm	Plocha A m <sup>2</sup>	farba	s MN_m3	Bal. 2	Bal. 1	Jedn.	Cena
<b>1016703</b>	14-16mm	18	1447	900	1,302	1,25 RAL 9017	-	140	10	m <sup>2</sup>	<b>11,2</b>

## Uponor Nubos nopový panel SEE

- nopový izolačný panel z EPS (bez HBCD)



Položka č.	Dimenzia	l mm	b mm	h mm	h1 mm	Bal. 2	Bal. 1	Jedn.	Cena
<b>1121164</b>	18mm	1400	800	42	18	89.60	17.92	m <sup>2</sup>	<b>14,78</b>

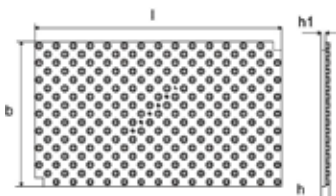

# Nubos

## Uponor Multi obvodový dilatačný pás

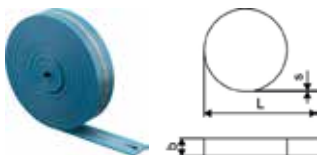

Položka č.	Dimenzia	L m	s mm	b mm	farba -	Bal. 2	Bal. 1	Jedn.	Cena
<b>1000080</b>	150x10mm	50	10	150	modrá		200	m	<b>1,79</b>

## Uponor Multi škárový profil



Položka č.	Dimenzia	h mm	L m	s mm		Bal. 2	Bal. 1	Jedn.	Cena
<b>1090229</b>	1800x100x10mm	100	1,8	10,0		720	18	m	<b>10,25</b>

## Uponor Multi chránička pre rúrky

- Materiál PE-LD so štrbinou pre ochranu potrubia UFH až do 20 mm v priestore dilatačných škár.



Položka č.	Dimenzia	l mm	s mm	b mm		Bal. 2	Bal. 1	Jedn.	Cena
<b>1000082</b>	20mm 300x5mm	300	5,0	80		1800	30	pce	<b>0,57</b>

## Uponor Fix fixačná lišta

- Pre potrubie 16-20 mm
- rozteč 50 mm
- So samolepiacou fixáciou



Položka č.	Dimenzia	c/c mm	di mm	l mm		Bal. 2	Bal. 1	Jedn.	Cena
<b>1135496</b>	16-20mm c/c 50mm 1m	50	20	1013		2000	100	pce	<b>4,48</b>

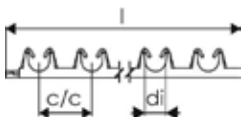

## Uponor Comfort Pipe PLUS

- UFH potrubie vyrobené z PEX-a
- Vyhovuje ISO 22391 a spĺňa odolnosť voči difúzii kyslíka podľa DIN 4726
- Trieda použitia 4 a 5
- Návrhový tlak 6 Bar pri 70°C

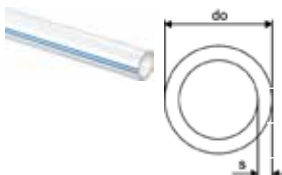

Položka č.	Dimenzia	do mm	s mm	farba -	p bar	Bal. 2	Bal. 1	Jedn.	Cena
<b>1062883</b>	14x2,0 120m	14	2	biela	6	1320	120	m	<b>2,1</b>
<b>1062884</b>	14x2,0 240m	14	2	biela	6	1680	240	m	<b>2,1</b>
<b>1088166</b>	14x2,0 640m	14	2	biela	6	1920	640	m	<b>2,1</b>
<b>1062885</b>	14x2,0 960m	14	2	biela	6	1920	960	m	<b>2,1</b>
<b>1062045</b>	16x2,0 240m	16	2	biela	6	1440	240	m	<b>1,34</b>
<b>AKCIA 1062046</b>	16x2,0 640m	16	2	biela	6	1280	640	m	<b>1,27</b>

# Nubos

## Uponor Vario svorné šróbenia PEX

- Eurokužel
- Mosadz



Položka č.	Dimenzia	G	l	l1	z1	Bal. 2	Bal. 1	Jedn.	Cena
		palec	mm	mm	mm				
<b>1065283</b>	14x2,0-G3/4"FT Euro	3/4	23	13	3	25	1	pce	<b>5,92</b>
<b>1065284</b>	16x1,8/2,0-G3/4"FT Euro	3/4	23	13	3	25	1	pce	<b>5,92</b>

## Uponor Fluvia rozdvojka svor. šroubenia

- Vyrobené z mosadze
- Pre rozšírenie okruhov



Položka č.	Dimenzia	c/c	l	Bal. 2	Bal. 1	Jedn.	Cena
		mm	mm				
<b>105675</b>	2xG3/4-3/4" Euro	40	50	50	1	set	<b>39,16</b>

## Uponor Q&E spojka, krúžky DR

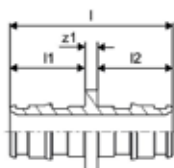

Položka č.	Dimenzia	l	l1	l2	z1	Bal. 2	Bal. 1	Jedn.	Cena
		mm	mm	mm	mm				
<b>1058659</b>	14-14	39	18	18	3	100	10	pce	<b>5,71</b>
<b>1025883</b>	18-18 (17-17)	43	20	20	3	100	5	pce	<b>8,55</b>

## Uponor Q&E spojka PL

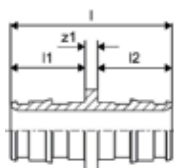

Položka č.	Dimenzia	l	l1	l2	z1	p	Bal. 2	Bal. 1	Jedn.	Cena
		mm	mm	mm	mm	bar				
<b>1047193</b>	16-16	39	18	18	3	6+10	100	10	pce	<b>3,15</b>

## SFG Q&E krúžok natural, eval

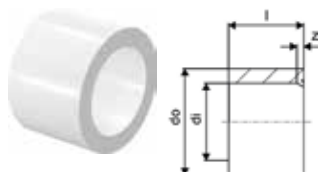

Položka č.	Dimenzia	di	l	s	do	Bal. 2	Bal. 1	Jedn.	Cena
		mm	mm	mm	mm				
<b>1058428</b>	14	14,3	14	3		900	20	pce	<b>0,48</b>
<b>1042389</b>	16	16,6	16		22,6				

# Nubos

## Uponor Smart lisovacia spojka

- Lisovacie spojky
- mosadz
- Pre Uponor Smart UFH potrubia a Comfort Pipe PLUS



Položka č.	Dimenzia	l mm	l1 mm	l2 mm	z1 mm	p bar	Bal. 2	Bal. 1	Jedn.	Cena
<b>1089646</b>	14x2,0-14x2,0	52	21	21	9	6	80	20	pce	<b>5,71</b>

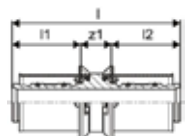

## Uponor Uni-X svorné šroubenie MLC

- Svorné šróbenie, prevlečná matica a vnútorné puzdro
- vyrobené z mosadze
- Na pripojenie Uponor Uni Pipe PLUS a MLC rúr k rozdeľovačom (napr. Uponor rozdeľovač H).
- Vnútorný závit 3/4" eurokónus podľa EN ISO 228-1
- Bez zrazenia hrán



Položka č.	Dimenzia	G palec	l mm	l1 mm	z1 mm	Bal. 2	Bal. 1	Jedn.	Cena
<b>1058090</b>	16-3/4"FT Euro	3/4	23	13	3	25	1	pce	<b>4,32</b>

## Uponor S-Press PLUS spojka PPSU

- Unikátny indikátor zalisovania
- Rýchla montáž bez kalibrácie potrubia
- Inovatívny QR kód pre okamžitý digitálny prístup
- Farebné rozlíšenie
- Na pripojenie pre Uponor Uni Pipe PLUS a MLC potrubí



Položka č.	Dimenzia	l mm	l1 mm	l2 mm	z1 mm	Bal. 2	Bal. 1	Jedn.	Cena
<b>1039933</b>	16-16	51	20	20	11	80	20	pce	<b>5,04</b>

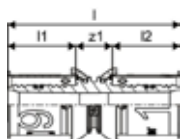

## Uponor Multi plastový vodiaci oblúk

- Plast odolný voči nárazu
- Vodiaci oblúk 90°



Položka č.	Dimenzia	d1 mm	l mm	z mm	h mm	Bal. 2	Bal. 1	Jedn.	Cena
<b>1135491</b>	14-18	17	115	84	24	240	30	pce	<b>1,59</b>

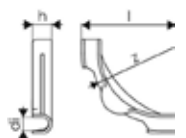



# Klett – systém so suchým zipsom

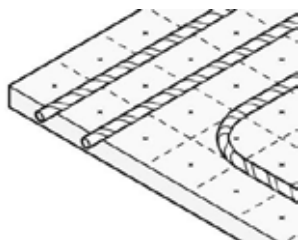

Inovatívny systém kladenia potrubia podlahového vykurovania a chladenia. Rúrky majú na sebe navinutú upevňovaciu pásku; izolačný panel je pokrytý zodpovedajúcou vrstvenou rastrovou fóliou. Keď sú rúrky

stlačené do správnej polohy panelu, rúrky sa pomocou suchého zipsu prichytia na panel, a tým sa zaručí maximálne upevnenie.

## Výhody pre vás

Spoľahlivý a rýchly: mikro fixácia

Ľahký: nie sú potrebné žiadne špeciálne nástroje

Flexibilný: premiestnenie potrubí kedykoľvek

Vyberte si medzi viacvrstvom kompozitným potrubím alebo potrubím PE-Xa (DIM 14/16)

Dlhodobá, overená kvalita Uponor



## Popis

- Systém podlahového vykurovania Klett sa skladá z izolačnej dosky EPS a fólie pre prichytenie potrubia so suchým zipsom podľa EN 13163 a DIN 4108-10.
- spôsob: suchý zips
- trieda reakcie na oheň podľa EN 13501-1: trieda E
- štandardná horľavosť, materiál triedy B2, zodpovedá DIN 4102
- so samolepiacou páskou na dľhšej strane dosky
- fólia na paneloch je označená mriežkových vzorom 100 x 100 mm

## Použitie

- podlahové sálavé vykurovanie a chladenie
- použitie s cementovými a anhydritovými potermi

## Certifikácia

- DIN CERTCO: 3V372 PE-Xa; 7F235-F; 7F236-F; 7F342-F

# Klett

## Montáž panelu a potrubia Klett



Ako prvý krok sa pásik Uponor Multi umiestni so zadným lepiacim pásom na všetky prečnievajúce komponenty. Laminovaná samolepiaca PE fólia zaistuje požadované utesnenie poteru.



Uponor Klett je dodávaný s jednostranným výbežkom samolepiacej fólie. Preto sa vynechá maskovanie spodných spojov na stavenisku, čím sa ušetrí celý pracovný proces.



Rúry Uponor Klett sú prilepené na lepiacu fóliu ľahkým zatlačením. Umiestnenie rúr môže byť korigované aj po pripnutí bez poškodenia vrstvenej fóliovej vrstvy Klett panelov.



Spojenie potrubia Uponor Klett uľahčuje potrubné dverné pripojenie. Toto je upnuté do otvoru dverí a zafixované. Teraz je možné odvinúť potrubie Klett z odvíjača rúr Uponor Multi do miestnosti bez dotyku s podlahou

## Pripojenie k rozvodu



Rúrka Uponor Klett je odrezaná na správnu dĺžku pomocou nožníc rúrok Uponor.



Odviňte háčikovú pásku približne o 10 cm a odrežte ju pomocou rezacieho noža.



Potom pripievte svorné šróbenie Uponor Vario pozostávajúce z prevlečnej matice, objímky a sťahovacieho krúžka na koniec potrubia.



Posledný krok je utiahnuť svorné šróbenie pomocou vidlicového kľúča.

## Spotreba rúrok v závislosti od druhu pokládky

Druh pokládky [-]	Rozostup rúrok [mm]	Spotreba rúrok [m/m <sup>2</sup> ]
Vz 10	100	10
Vz 15	150	6,67
Vz 20	200	5

## Uponor Klett systémová doska zvinutá extra

- tepelnoizolačná doska pozostáva z fólie Klett na fixáciu okruhov, ktorá je spojená s EPS (bez obsahu HBCD) podľa EN 13163 a DIN 4108-10.
- so samolepiacou páskou
- zvinutá do rolky
- s kročajovou izoláciou



Položka č.	Dimenzia	L mm	W mm	H mm	W kg	G kN/m <sup>2</sup>	ND -	A m <sup>2</sup>	R-hodnota m <sup>2</sup> K/W	s MN_m3	G kN/m <sup>2</sup> Bal. 2	Bal. 1	Jedn.	Cena	
<b>1063402</b>	EPS DES 25-2mm 10x1m	1000	1000	10	0,492	5	25-2	10	0,600	30	5	80	10	m <sup>2</sup>	<b>15,48</b>
<b>1063322</b>	EPS DES 30-2mm 10x1m	1000	1010	31	0,52	5	30-2	10	0,750	20	5	80	10	m <sup>2</sup>	<b>14,46</b>

## Uponor Klett twinboard

- podlahový fixačný panel 2400 x 1000 x 3 mm
- textilná fólia laminovaná na plastový trojvrstvový panel
- požiarne odolnosť DIN EN 13501-1, trieda E
- pre úžitkové zaťaženie do 5kN/m<sup>2</sup>

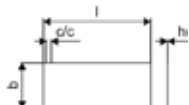

Položka č.	Dimenzia	c/c mm	l mm	b mm	h mm	R-hodnota m <sup>2</sup> K/W	G kN/m <sup>2</sup>	Bal. 2	Bal. 1	Jedn.	Cena
<b>1086854</b>	2400x1000x3mm	100	2400	1000	3	0,014	5	360	24	m <sup>2</sup>	<b>15,13</b>

## Uponor Multi obvodový dilatačný pás

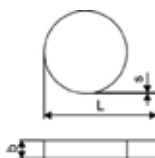

Položka č.	Dimenzia	L m	s mm	b mm	farba	Bal. 2	Bal. 1	Jedn.	Cena
<b>1000080</b>	150x10mm	50	10	150	modrá		200	m	<b>1,79</b>

## Uponor Multi škárový profil



Položka č.	Dimenzia	h mm	L m	s mm	Bal. 2	Bal. 1	Jedn.	Cena
<b>1090229</b>	1800x100x10mm	100	1,8	10,0	720	18	m	<b>10,25</b>

## Uponor Multi chránička pre rúrky

- Materiál PE-LD so štrbinou pre ochranu potrubia UFH až do 20 mm v priestore dilatačných škár.



Položka č.	Dimenzia	l mm	s mm	b mm	Bal. 2	Bal. 1	Jedn.	Cena
<b>1000082</b>	20mm 300x5mm	300	5,0	80	1800	30	pce	<b>0,57</b>

## Uponor Klett Comfort Pipe PLUS

- UFH rúrka vyrobená z PEX-a, s háčikovou páskou Klett
- vyhovuje ISO 22391 a spĺňa odolnosť voči difúzii kyslíka podľa DIN 4726
- maximálny tlak 6 Bar pri 70°C

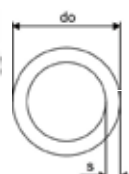

Položka č.	Dimenzia	do mm	s mm	farba	p bar	Bal. 2	Bal. 1	Jedn.	Cena
<b>1087302</b>	16x2,0 240m	16	2	biela	6	1200	240	m	<b>2,51</b>
<b>1087303</b>	16x2,0 640m	16	2	biela	6	1280	640	m	<b>2,51</b>

## Uponor Vario svorné šróbenia PEX

- Eurokužel
- Mosadz

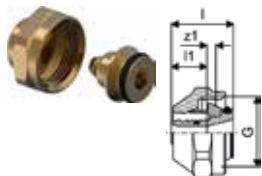

Položka č.	Dimenzia	G	l	l1	z1	Bal. 2	Bal. 1	Jedn.	Cena
		palec	mm	mm	mm				
<b>1065284</b>	16x1,8/2,0-G3/4"FT Euro	3/4	23	13	3	25	1	pce	<b>5,92</b>

## Uponor Fluvia rozdvojka svor. šroubenia

- Vyrobené z mosadze
- Pre rozšírenie okruhov



Položka č.	Dimenzia	c/c	l	Bal. 2	Bal. 1	Jedn.	Cena
		mm	mm				
<b>1005675</b>	2xG3/4-3/4" Euro	40	50	50	1	set	<b>39,16</b>

## Uponor Klett páska special

- vysoko priľnavá a odolná proti roztrhnutiu
- na lepenie škár v znečistenom a mokrom prostredí
- 1 rolka vystačí na cca. 20 m<sup>2</sup>



Položka č.	Dimenzia	L	Bal. 2	Bal. 1	Jedn.	Cena
		m				
<b>1007178</b>	20m 50mm	20	30	5	pce	<b>33,69</b>

## Uponor Multi páska

- samolepiaca páska pre pripevnenie panelov Tacker a Klett
- výsledok tesnosti podľa DIN 18560



Položka č.	Dimenzia	L	b	Bal. 2	Bal. 1	Jedn.	Cena
		m	mm				
<b>1000012</b>	66m 50mm	66	50	36	1	pce	<b>6,64</b>

## Uponor Multi plastový vodiaci oblúk

- Plast odolný voči nárazu
- Vodiaci oblúk 90°



Položka č.	Dimenzia	d1	l	z	h	Bal. 2	Bal. 1	Jedn.	Cena
		mm	mm	mm	mm				
<b>1135491</b>	14-18	17	115	84	24	240	30	pce	<b>1,59</b>

# Tacker

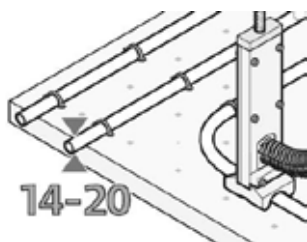

Všetky komponenty systému Uponor Tacker sú navrhnuté tak, aby navzájom do seba zapadali. Panely s tepelnou a kročajovou izoláciou sú vybavené rastrovým povrchom odolným proti roztrhnutiu a vytlačeniu.

Umožňujú jednoduchú inštaláciu systémových potrubí. Všetky komponenty sú navrhnuté tak, aby zabezpečili optimálnu bezpečnosť a spoľahlivú prevádzku.

## Výhody pre vás

Flexibilný: Kompozitné panely alebo kotúče, rôzne tepelné a zvukové izolačné vrstvy  
Vhodné pre všetky typy poterov  
Rýchla inštalácia: integrovaná izolačná vrstva a fólia  
Univerzálne potrubné spony pre potrubia 14 - 20 mm  
Jednoduchá inštalácia: ergonomicky tvarovaná Tacker zošívacia



## Popis

- Systém podlahového vykurovania Tacker skladá z izolačnej dosky EPS a fólie odolnej voči opotrebovaniu podľa EN 13163 a DIN 4108-10.
- trieda reakcie na oheň podľa EN 13501-1: trieda E
- štandardná horľavosť, materiál triedy B2, zodpovedá DIN 4102
- fólia na paneloch je označená mriežkovým vzorom 100 x 100 mm

## Použitie

- podlahové sálavé vykurovanie a chladenie
- použitie s cementovými a anhydritovými potermi

## Certifikácia

- DIN CERTCO: 7F077-F, 7F185-F, 7F216-F, 7F278-F

## Spotreba rúrok v závislosti od druhu pokládky

Druh pokládky [-]	Rozostup rúrok [mm]	Spotreba rúrok [m/m <sup>2</sup> ]
Vz 10	100	10
Vz 15	150	6,67
Vz 20	200	5
Vz 25	250	4
Vz 30	300	3,33

# Tacker

## Uponor Tacker izolačný kotúč

- tepelne izolačná doska
- zvinutá doska



Položka č.	Dimenzia	l mm	b mm	b1 mm	b2 mm	h mm	R-hodnota m <sup>2</sup> K/W	farba	s MN_m3	G kN/m <sup>2</sup> Bal. 2	Bal. 1	Jedn.	Cena
<b>1090924</b>	EPS DES 30-2mm 10x1m	10000	1030	1000	1000	30	0,750	biela	20	5 80	10	m <sup>2</sup>	<b>10,02</b>
<b>1090925</b>	EPS DES 30-3mm 10x1m	10000	1030	1000	1000	30	0,650	biela	20	4 80	10	m <sup>2</sup>	<b>10,45</b>

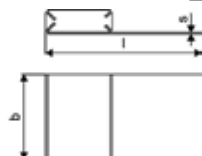

## Uponor Tacker transparentná fólia

- Tacker PE-fólia na inštaláciu na existujúcu tepelnú izoláciu
- transparentná
- s rastrom 100 x 100 mm

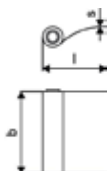

Položka č.	Dimenzia	s mm	b mm	Bal. 2	Bal. 1	Jedn.	Cena
<b>1122372</b>	0,2mm 100x1,03m	0,2	1030	2884	103	m <sup>2</sup>	<b>2,82</b>

## Uponor Multi obvodový dilatačný pás

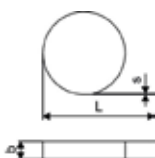

Položka č.	Dimenzia	L m	s mm	b mm	farba	Bal. 2	Bal. 1	Jedn.	Cena
<b>1000080</b>	150x10mm	50	10	150	modrá		200	m	<b>1,79</b>

## Uponor Multi škárový profil



Položka č.	Dimenzia	h mm	L m	s mm	Bal. 2	Bal. 1	Jedn.	Cena
<b>1090229</b>	1800x100x10mm	100	1,8	10,0	720	18	m	<b>10,25</b>

## Uponor Multi chránička pre rúrky

- Materiál PE-LD so štrbinou pre ochranu potrubia UFH až do 20 mm v priestore dilatačných škár.



Položka č.	Dimenzia	l mm	s mm	b mm	Bal. 2	Bal. 1	Jedn.	Cena
<b>1000082</b>	20mm 300x5mm	300	5,0	80	1800	30	pce	<b>0,57</b>

## Uponor Multi páska

- samolepiaca páska pre pripevnenie panelov Tacker a Klett
- výsledok tesnosti podľa DIN 18560



Položka č.	Dimenzia	L m	b mm	Bal. 2	Bal. 1	Jedn.	Cena
<b>1000012</b>	66m 50mm	66	50	36	1	pce	<b>6,64</b>

# Tacker

## Uponor Comfort Pipe PLUS

- UFH potrubie vyrobené z PEX-a
- Vyhovuje ISO 22391 a spĺňa odolnosť voči difúzii kyslíka podľa DIN 4726
- Trieda použitia 4 a 5
- Návrhový tlak 6 Bar pri 70°C

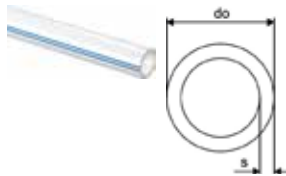

Položka č.	Dimenzia	do mm	s mm	farba -	p bar	Bal. 2	Bal. 1	Jedn.	Cena
<b>1062883</b>	14x2,0 120m	14	2	biela	6	1320	120	m	<b>2,1</b>
<b>1062884</b>	14x2,0 240m	14	2	biela	6	1680	240	m	<b>2,1</b>
<b>1088166</b>	14x2,0 640m	14	2	biela	6	1920	640	m	<b>2,1</b>
<b>1062885</b>	14x2,0 960m	14	2	biela	6	1920	960	m	<b>2,1</b>
<b>1062045</b>	16x2,0 240m	16	2	biela	6	1440	240	m	<b>1,34</b>
<b>AKCIA 1062046</b>	16x2,0 640m	16	2	biela	6	1280	640	m	<b>1,27</b>
<b>1009226</b>	17x2,0 240m	17	2	biela	6	1200	240	m	<b>1,35</b>
<b>AKCIA 1009227</b>	17x2,0 640m	17	2	biela	6	1280	640	m	<b>1,28</b>
<b>1009228</b>	20x2,0 120m	20	2	biela	6	840	120	m	<b>2,63</b>
<b>1009230</b>	20x2,0 240m	20	2	biela	6	960	240	m	<b>2,63</b>
<b>1009231</b>	20x2,0 480m	20	2	biela	6	960	480	m	<b>2,63</b>

## Uponor Vario svorné šróbenia PEX

- Eurokužel
- Mosadz



Položka č.	Dimenzia	G palec	l mm	l1 mm	z1 mm	Bal. 2	Bal. 1	Jedn.	Cena
<b>1065283</b>	14x2,0-G3/4"FT Euro	3/4	23	13	3	25	1	pce	<b>5,92</b>
<b>1065284</b>	16x1,8/2,0-G3/4"FT Euro	3/4	23	13	3	25	1	pce	<b>5,92</b>
<b>1065286</b>	17x2,0-G3/4"FT Euro	3/4	23	13	3	25	1	pce	<b>5,92</b>
<b>1065290</b>	20x1,9/2,0-G3/4"FT Euro	3/4	24	14	3	25	1	pce	<b>6,05</b>

## Uponor Smart lisovacia spojka

- Lisovacie spojky
- mosadz
- Pre Uponor Smart UFH potrubia a Comfort Pipe PLUS

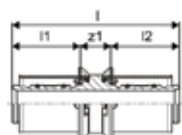

Položka č.	Dimenzia	l mm	l1 mm	l2 mm	z1 mm	p bar	Bal. 2	Bal. 1	Jedn.	Cena
<b>1089646</b>	14x2,0-14x2,0	52	21	21	9	6	80	20	pce	<b>5,71</b>

## Uponor Fluvia rozdvojka svor. šróbenia

- Vyrobené z mosadze
- Pre rozšírenie okruhov



Položka č.	Dimenzia	c/c mm	l mm	Bal. 2	Bal. 1	Jedn.	Cena
<b>1005675</b>	2xG3/4-3/4" Euro	40	50	50	1	set	<b>39,16</b>

# Tacker

## Uponor Q&E spojka, krúžky DR

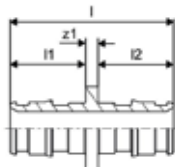

Položka č.	Dimenzia	l	l1	l2	z1	Bal. 2	Bal. 1	Jedn.	Cena
		mm	mm	mm	mm				
<b>1058659</b>	14-14	39	18	18	3	100	10	pce	<b>5,71</b>
<b>1025883</b>	18-18 (17-17)	43	20	20	3	100	5	pce	<b>8,55</b>

## Uponor Q&E spojka PL

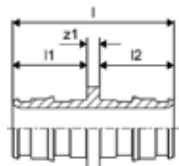

Položka č.	Dimenzia	l	l1	l2	z1	p	Bal. 2	Bal. 1	Jedn.	Cena
		mm	mm	mm	mm	bar				
<b>1047193</b>	16-16	39	18	18	3	6+10	100	10	pce	<b>3,15</b>

## SFG Q&E krúžok natural, eval

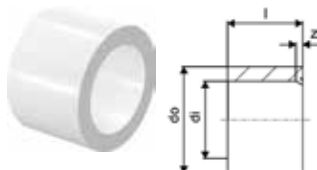

Položka č.	Dimenzia	di	l	s	do	z	Bal. 2	Bal. 1	Jedn.	Cena
		mm	mm	mm	mm	mm				
<b>1058428</b>	14	14,3	14	3			900	20	pce	<b>0,48</b>
<b>1042389</b>	16	16,6	16		22,6	1	900	20	pce	<b>0,46</b>

## Uponor Q&E krúžok white

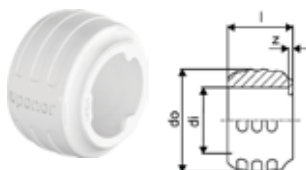

Položka č.	Dimenzia	di	l	do	z	farba	p	Bal. 2	Bal. 1	Jedn.	Cena
		mm	mm	mm	mm	-	bar				
<b>1057454</b>	20	20,2	20	29,2	1	biela	6+10	520	20	pce	<b>0,38</b>

## Uponor Uni-X svorné šroubenie MLC

- Svorné šróbenie, prevlečná matica a vnútorné puzdro
- vyrobené z mosadze
- Na pripojenie Uponor Uni Pipe PLUS a MLC rúr k rozdeľovačom (napr. Uponor rozdeľovač H).
- Vnútorný závit 3/4" eurokónus podľa EN ISO 228-1
- Bez zrazenia hrán



Položka č.	Dimenzia	G	l	l1	z1	Bal. 2	Bal. 1	Jedn.	Cena
		palec	mm	mm	mm				
<b>1058090</b>	16-3/4"FT Euro	3/4	23	13	3	25	1	pce	<b>4,32</b>



# Tacker

## Uponor Tacker spona 50mm

- Tacker fixačná spona
- Pre použitie s Uponor Tackerovačom

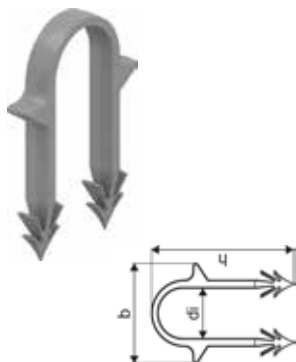

Položka č.	Dimenzia	d <sub>i</sub> mm	b mm	h mm	Qty 2	Qty 1	Bal. 2	Bal. 1	Jedn.	Cena
<b>1140124</b>	14-20mm h=50mm	19	37	52	5000	250			set	<b>28,33</b>

## Uponor Tacker zošívacia

- celokovová
- ľahká
- pre max. 125 spon

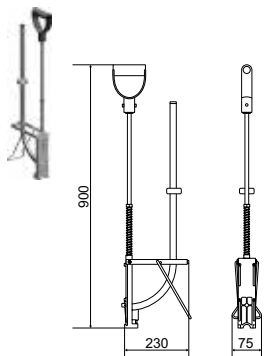

Položka č.	Dimenzia	Bal. 2	Bal. 1	Jedn.	Cena
<b>1119039</b>	14-20mm	50	1	ks	<b>241</b>

## Uponor Fix fixačná lišta

- Pre potrubie 16-20 mm
- rozteč 50 mm
- So samolepiacou fixáciou

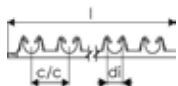

Položka č.	Dimenzia	c/c mm	d <sub>i</sub> mm	l mm	Bal. 2	Bal. 1	Jedn.	Cena
<b>1135496</b>	16-20mm c/c 50mm 1m	50	20	1013	2000	100	pce	<b>4,48</b>

## Uponor Multi plastový vodiaci oblúk

- Plast odolný voči nárazu
- Vodiaci oblúk 90°

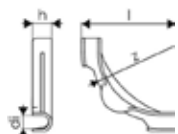

Položka č.	Dimenzia	d <sub>i</sub> mm	l mm	z mm	h mm	Bal. 2	Bal. 1	Jedn.	Cena
<b>1135491</b>	14-18	17	115	84	24	240	30	pce	<b>1,59</b>
<b>1135492</b>	20-22	20	144	100	28	140	35	pce	<b>2,22</b>

# Classic

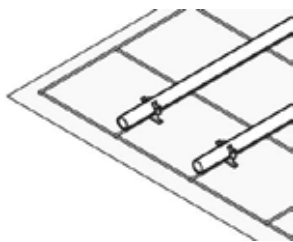

Uponor Classic je ideálnym riešením pre systémy podlahového vykurovania / chladenia v nových obytných a administratívnych budovách. K dispozícii je v troch rozmeroch kari siete, umožňuje optimalizáciu

rozstupov potrubia tak, aby vyhovovala potrebám vykurovania. V kombinácii s izoláciou odolnou voči veľkým zaťaženiám je vhodná aj pre oblasti ako sú garáže, showroomy, výrobné haly, obchody atď.



## Popis

- Tradičný systém podlahového vykurovania, montáž na jestvujúcu tepelnú/kročajovú izoláciu.
- navrhnuté ako kari sieť s možnosťou uchytenia potrubia pomocou jednoduchých svoriek

## Použitie

- podlahové sálavé vykurovanie a chladenie
- použitie s cementovými a anhydritovými potermi

## Certifikácia

- DIN CERTCO: 7F004-F; 7F371-F; 7F421-F

## Uponor Classic oceľové pletivo

- oceľové pletivo na montáž podlahového vykurovania
- materiál: oceľ s povrchovou úpravou

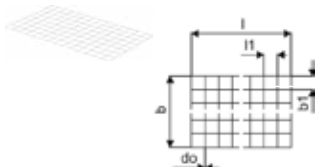

Položka č.	Dimenzia	l mm	l1 mm	do mm	b mm	b1 mm	A m <sup>2</sup>	r mm	Bal. 2	Bal. 1	Jedn.	Cena
<b>1005085</b>	50mm 2150x750x3mm	2150	50	3	750	50	1.5	50	483.75	16.125	m <sup>2</sup>	
<b>1005084</b>	100mm 2100x1200x3mm	2100	100	3	1200	100	2.5	100	25.2	1	m <sup>2</sup>	

- na vyžiadanie

## Uponor Classic master clip, oceľová sieť

- Jednorúrková fixačná spona pre ručnú montáž na oceľové pletivo
- Pre potrubie Uponor 16 / 17 / 20 mm
- Na použitie s nástrojom Clipmaster



Položka č.	Dimenzia	d mm	d1 mm	h mm	b mm	počet pce	Bal. 2	Bal. 1	Jedn.	Cena
<b>1005189</b>	17mm 3mm	17	3	23	35	50	5000	500	pce	<b>0,94</b>

# Classic

## Uponor Multi plastový vodiaci oblúk

- Plast odolný voči nárazu
- Vodiaci oblúk 90°

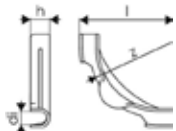

Položka č.	Dimenzia	d1 mm	l mm	z mm	h mm	Bal. 2	Bal. 1	Jedn.	Cena
<b>1135491</b>	14-18	17	115	84	24	240	30	pce	<b>1,59</b>
<b>1135492</b>	20-22	20	144	100	28	140	35	pce	<b>2,22</b>

## Uponor Comfort Pipe PLUS

- UFH potrubie vyrobené z PEX-a
- Vyhovuje ISO 22391 a spĺňa odolnosť voči difúzii kyslíka podľa DIN 4726
- Trieda použitia 4 a 5
- Návrhový tlak 6 Bar pri 70°C

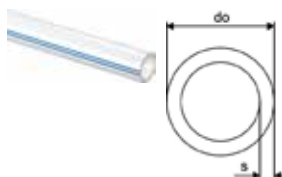

**AKCIA**

**AKCIA**

Položka č.	Dimenzia	do mm	s mm	farba	p bar	Bal. 2	Bal. 1	Jedn.	Cena
<b>1062045</b>	16x2,0 240m	16	2	biela	6	1440	240	m	<b>1,34</b>
<b>1062046</b>	16x2,0 640m	16	2	biela	6	1280	640	m	<b>1,27</b>
<b>1009226</b>	17x2,0 240m	17	2	biela	6	1200	240	m	<b>1,35</b>
<b>1009227</b>	17x2,0 640m	17	2	biela	6	1280	640	m	<b>1,28</b>

## Uponor Vario svorné šróbenia PEX

- Eurokužel
- Mosadz



Položka č.	Dimenzia	G palec	l mm	l1 mm	z1 mm	Bal. 2	Bal. 1	Jedn.	Cena
<b>1065283</b>	14x2,0-G3/4"FT Euro	3/4	23	13	3	25	1	pce	<b>5,92</b>
<b>1065284</b>	16x1,8/2,0-G3/4"FT Euro	3/4	23	13	3	25	1	pce	<b>5,92</b>
<b>1065286</b>	17x2,0-G3/4"FT Euro	3/4	23	13	3	25	1	pce	<b>5,92</b>
<b>1065290</b>	20x1,9/2,0-G3/4"FT Euro	3/4	24	14	3	25	1	pce	<b>6,05</b>

## Uponor Smart lisovacia spojka

- Lisovacie spojky
- mosadz
- Pre Uponor Smart UFH potrubia a Comfort Pipe PLUS

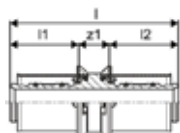

Položka č.	Dimenzia	l mm	l1 mm	l2 mm	z1 mm	p bar	Bal. 2	Bal. 1	Jedn.	Cena
<b>1089646</b>	14x2,0-14x2,0	52	21	21	9	6	80	20	pce	<b>5,71</b>

# Classic

## Uponor Fluvia rozdvojka svor. šroubenia

- Vyrobené z mosadze
- Pre rozšírenie okruhov



Položka č.	Dimenzia	c/c mm	l mm	Bal. 2	Bal. 1	Jedn.	Cena
<b>1005675</b>	2xG3/4-3/4" Euro	40	50	50	1	set	<b>39,16</b>

## Uponor Multi obvodový dilatačný pás



Položka č.	Dimenzia	L m	s mm	b mm	farba -	Bal. 2	Bal. 1	Jedn.	Cena
<b>1000080</b>	150x10mm	50	10	150	modrá		200	m	<b>1,79</b>

# Siccus Mini

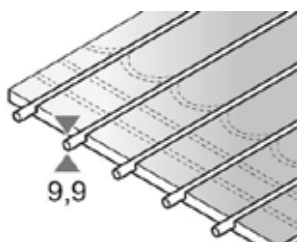

- Suchý UFH systém Siccus Mini umožňuje rýchle priame polozenie podlahy a nízku stavebnú výšku s vysokou energetickou účinnosťou
- Krátky a jednoduchý čas inštalácie vďaka okamžitej dostupnosti a bez potreby ďalších remeselníkov
- Systém je optimálne vhodný pre energeticky efektívne nízkotepelné použitie
- Nízka podlahová konštrukcia dokonale vyhovuje potrebám renovácie obytných priestorov
- Panely vyrobené z XPS 400 s rozstupom rúr 100 mm
- Pre inštaláciu s Uponor Comfort Pipe 9,9 mm
- priama podlaha s laminátom, drevené parkety
- extra podkladná vrstva 6 mm pre keramické dlaždice a prírodný kameň
- špecifikovaná sadrokartónová doska pre vinylové a kobercové podlahy



## Uponor Siccus Mini panel

- XPS panel 1 200 x 600 x 15 mm
- S celoplošnou hliníkovou vrstvou na prenos tepla
- S integrovanými drážkami pre potrubia c-c100mm
- Pre použitie s Uponor Comfort Pipe Minitec 9.9

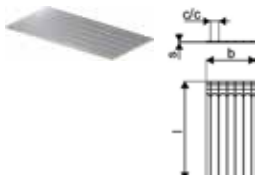

Položka č.	Dimenzia	c/c mm	l mm	b mm	s mm	Bal. 2	Bal. 1	Jedn.	Cena
<b>1122381</b>	1200x600x15mm	100	1200	600	15	144	7.2	m <sup>2</sup>	<b>47,83</b>

## Uponor Siccus Mini panel pre dlaždice

- Panel zo syntetických vlákien 1 000 x 600 x 6 mm
- Roznášacia vrstva pre podlahy z keramických dlaždíc a prírodného kameňa na vrchu Siccus Mini
- Len pre použitie so Siccus Mini panelom



Položka č.	Dimenzia	L m	l mm	h mm	w mm	Bal. 2	Bal. 1	Jedn.	Cena
<b>1139793</b>	1000x600x6mm	1	1000	6	600	90	3	m <sup>2</sup>	<b>38,71</b>

## Uponor Siccus Mini podpora okrajový pás

- Pás zo syntetických vlákien 1 000 x 45 x 15 mm
- Povinná podpora hrán na strane stien a pri dverách v inštaláciách Siccus Mini s podlahovou krytinou z keramických dlaždíc a prírodného kameňa

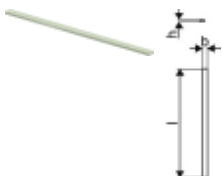

Položka č.	Dimenzia	L m	l mm	b mm	h mm	Bal. 2	Bal. 1	Jedn.	Cena
<b>1139794</b>	1000x45x15mm	1	1000	45	15	800	10	m	<b>10,57</b>

# Siccus Mini

## Uponor Siccus Mini páska k panelu pre dlaždice

- Na bezproblémové lepenie tupých spojov Siccus Mini panelom pre dlažbu.
- Nevyhnutné pre inštalácie s keramikými dlaždicami a prírodným kameňom



Položka č.	Dimenzia	l mm	b mm	Bal. 2	Bal. 1	Jedn.	Cena
<b>1139795</b>	143mm 12m	12000	143	3360	24	m	<b>4,46</b>

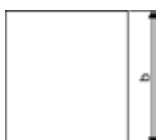

## Uponor Siccus Mini rezačka

- nástroj na rezanie za tepla, 230 V, s reznou vložkou na rezanie drážok pre 9,9 mm rúrky vo vnútri panelov Siccus Mini



Položka č.	Dimenzia	l mm	b mm	Qty 2	Qty 1	Jedn.	Cena
<b>1139796</b>	10mm 12m	12000	143	20	1	pce	<b>211,11</b>

## Uponor Minitec obvodový samolepiaci pás

- Obvodový pás v súlade s normou DIN 18560, vyrobený z polyetylénu so samolepiacou vrstvou na zadnej strane, samolepiaca páska na vonkajšej strane poskytuje tesný spoj medzi obvodovým pásom a izoláciou; Bezfreónový.

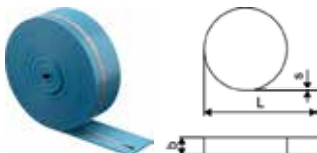

Položka č.	Dimenzia	l mm	s mm	b mm	farba	Bal. 2	Bal. 1	Jedn.	Cena
<b>1005267</b>	20m 80x8mm	20000	8	80	modrá		200	m	<b>1,24</b>

## Uponor Minitec škárový profil

- Samolepiaci profil dilatačného pásu z polyetylénovej peny a tela z tvrdého PVC na oddelenie častí poteru (napr. vo dverách) a na absorpciu rozťažnosti poteru. Pre dilatačné škáry podľa DIN 18560-2.



Položka č.	Dimenzia	l mm	s mm	b mm	h mm	farba	Bal. 2	Bal. 1	Jedn.	Cena
<b>1085980</b>	0,9m 40x10mm	900	10	50	40	modrá	600	10	pce	<b>8,9</b>
<b>1085981</b>	1,3m 40x10mm	1300	10	50	40	modrá	600	10	pce	<b>11,4</b>



## Uponor Multi fólia PE

- PE fólia pre inštaláciu na existujúcu tepelnú izoláciu
- transparentná



Položka č.	Dimenzia	s mm	b mm	ND	A	farba	Bal. 2	Bal. 1	Jedn.	Cena
<b>1005049</b>	0,2mm 60x1,25m	0,2	1250	0,2	75	transparent	3375	75	m <sup>2</sup>	<b>1,38</b>

# Siccus Mini

## Uponor Comfort Pipe Minitec

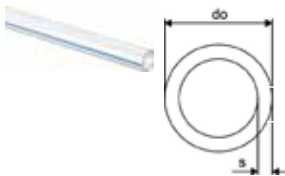

Položka č.	Dimenzia	do mm	s mm	farba -	p bar	Bal. 2	Bal. 1	Jedn.	Cena
<b>1063288</b>	9,9x1,1 120m	9,9	1,1	natural	6	1680	120	m	<b>1,8</b>
<b>1063289</b>	9,9x1,1 240m	9,9	1,1	natural	6	2640	240	m	<b>1,8</b>
<b>1063381</b>	9,9x1,1 480m	9,9	1,1	natural	6	2880	480	m	<b>1,8</b>

## Uponor Minitec adaptér

- Eurokužel'
- Mosadz

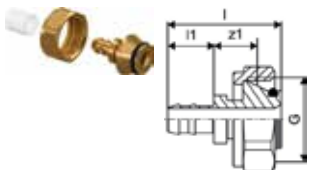

Položka č.	Dimenzia	G palec	l mm	l1 mm	z1 mm	Bal. 2	Bal. 1	Jedn.	Cena
<b>1005266</b>	9,9x1,1-G3/4"Euro	3/4	35	14	14	100	10	pce	<b>9,17</b>

## Uponor Minitec spojka s dvomi krúžkami

- Q&E
- Mosadz
- S Q&E krúžkami



Položka č.	Dimenzia	l mm	l1 mm	l2 mm	z1 mm	p bar	Bal. 2	Bal. 1	Jedn.	Cena
<b>1005264</b>	9,9x1,1	33	14	14	4	6	100	10	pce	<b>5,38</b>

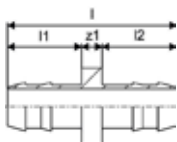

## Uponor Minitec prechod na vonkajší závit

- Q&E
- Mosadz
- S Q&E krúžkami



Položka č.	Dimenzia	l mm	l1 mm	l2 mm	R palec	z1 mm	p bar	Bal. 2	Bal. 1	Jedn.	Cena
<b>1005265</b>	9,9-R1/2"MT	38	16	14	1/2	8	6	100	10	pce	<b>7,65</b>

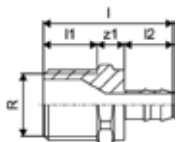

## Uponor Minitec krúžok, natural

- PE-Xa



Položka č.	Dimenzia	di mm	l mm	do mm	p bar	Bal. 2	Bal. 1	Jedn.	Cena
<b>1005263</b>	9,9x1,1	10,3	15	13,9	6	1600	10	pce	<b>0,34</b>

# Siccus Mini

## Uponor Fluvia rozdvojka svor. šroubenia

- Vyrobené z mosadze
- Pre rozšírenie okruhov



Položka č.	Dimenzia	c/c mm mm	Bal. 2	Bal. 1	Jedn.	Cena
<b>1005675</b>	2xG3/4-3/4" Euro	40 50	50	1	set	<b>39,16</b>

## Uponor Fluvia T regulačná stanica Push-12 TH-G

- Regulačná stanica s termostatom 12-28 °C
- Maximálna teplota sekundárneho okruhu je 50°C



Položka č.	G	G1	l	l1	l2	b	b1	b2	h	h1	w	Bal. 2	Bal. 1	Jedn.	Cena
<b>1095127</b>	CU15	3/4	332	38	129	40	65	65	84	42	240	60	1	pce	<b>710,79</b>

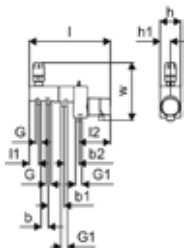

## Uponor Fluvia T čerpadlová skupina Push-12 CH-G

- Integrované čerpadlo: Q: 0,1 - 0,4 m<sup>3</sup>/h, H: 0,2 - 1,1 m, Phyd < 1W
- Držiak pre ľavú alebo pravú inštaláciu
- Odvzdušňovacia skrútka
- Teplota sekundárneho okruhu rozsah 20-50°C
- Vyvažovací ventil
- Sekundárna slučka 3/4" eurokónus
- Primárne ventily so svorkovým pripojením pre CU-Pipe 15mm
- Pre kontrolu UFH v malých zónach
- Max. primárna teplota: 90°C
- Max. sekundárna teplota: 55°C
- S kazetovým ohrievačom pre UFH v letnom režime
- Regulácia teploty v miestnosti regulátorom X-161
- Kompatibilné s termostatmi Uponor Smatrix Wave T-166, T-168, T-169
- S bezpečnostným senzorom proti prehriatiu
- Sekundárny obmedzovač max. teploty o 50°C

## Uponor Fluvia T regulačná stanica Push-12 AC-G

- Regulačná stanica s 230 V pohonom
- Maximálna teplota sekundárneho okruhu je 50°C



Položka č.	G	G1	l	l1	l2	b	b1	b2	h	h1	w	Bal. 2	Bal. 1	Jedn.	Cena
<b>1095128</b>	5/8	3/4	332	38	129	40	65	60	84	42	202	60	1	pce	<b>626,78</b>

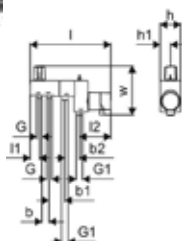



# Siccus Mini

## Uponor Vario napúšťací a vypúšťací ventil

- Pre čerpadlovú skupinu Push 12
- S otočnou hadicovou prípojkou



Položka č.	Dimenzia	L mm	W mm	H mm	W kg	IG palec	AG palec	Bal. 2	Bal. 1	Jedn.	Cena
<b>1061802</b>	3/4" - 3/4"	105	73	47	0,596	3/4	3/4	10	1	set	<b>60,95</b>

## Uponor Multi plastový vodiaci oblúk

- Plast odolný voči nárazu
- Vodiaci oblúk 90°

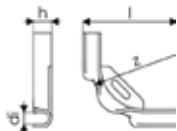

Položka č.	Dimenzia	di mm	l mm	z mm	h mm	Bal. 2	Bal. 1	Jedn.	Cena
<b>1135490</b>	10-12	13	100	55	19	360	60	pce	<b>1,07</b>

## Uponor Minitec inštalačná skriňa

- Na reguláciu teploty v jednej miestnosti
- Pripojenie primárneho okruhu 3/4" eurokónus
- Max. tlak: 10 bar pri 60°C



Položka č.	Dimenzia	c/c mm	h mm	l mm	b mm	kvs m³/h	výstupy -	p bar	Bal. 2	Bal. 1	Jedn.	Cena
<b>1005270</b>	1x	150	75	220	300	1,2+1,2	1	10	30	1	pce	<b>325,82</b>
<b>1005271</b>	2x	150	75	220	300	1,2+1,2	2	10		1	pce	<b>436,93</b>
<b>1005272</b>	3x	150	75	220	300	1,2+1,2	3	10		1	pce	<b>495,84</b>

## Uponor Minitec predný kryt pre inštalačnú skriňu

- Nehrdzavejúca oceľ, vysoko leštená
- Len pre spojovacie skrinky Minitec
- 4 skrutky



Položka č.	l mm	b mm	Bal. 2	Bal. 1	Jedn.	Cena
<b>1007251</b>	240	314		1	pce	<b>101,16</b>

# Siccus Mini

## Uponor Q&E Expandér s hlavami M12/

- Zariadenie s elektromechanickým pohonom, dodávané v plastovom kufríku vrátane dvoch 12V Li-Ion batérií a jednej rýchlonabíjačky 220-240V/50-60Hz a maziva (Mo).
- Kovová prevodovka a kovový kryt. Súčasťou LED pracovného svetla.
- Návod na použitie v kufríku. Automatické otáčanie s M12 expandovacími hlavami.
- Použitie pre 6 bar potrubie v dimenziách do 32 mm.
- Použitie pre 10 bar potrubie v dimenziách do 25 mm.

### Technické údaje:

- Nabíjacie napätie: 12V
- Zobrazenie úrovne nabitia: Optické zobrazenie
- Doba nabíjania batérie: cca. 0,5 hod.
- Pre dimenzie: <= 32 mm (AK5/6 bar), <= 25 mm (AK2/10 bar)



Položka č.	Dimenzia	L mm	W mm	H mm	W kg	Bal. 2	Bal. 1	Jedn.	Cena
<b>1119375</b>	6bar 9,9RS/20	300	200	110	4,4		1	set	<b>1020,25</b>

## Uponor Q&E expanzná hlavica M12/Rapid Seal

- Vhodné pre Q&E expandér M12 / M12 FUEL



Položka č.	Dimenzia	L mm	W mm	H mm	W kg	Bal. 2	Bal. 1	Jedn.	Cena
<b>1119380</b>	9,9x1.1	50	50	67	0,223		1	pce	<b>100,53</b>

# Siccus 14

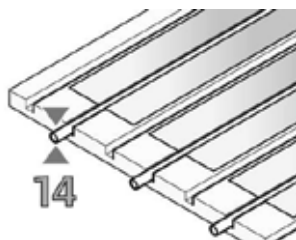

Uponor Siccus je ľahký systémový panel, ktorý bol špeciálne vytvorený ako univerzálne riešenie pre renováciu starších budov kde sú dôležité aspekty ako malá hrúbka konštrukcie a nízka hmotnosť. Panely Siccus sa

inštalujú na podlahu pod vrstvu poteru pre rozloženie zaťaženia. Do nich sa vkladajú hliníkové lamely a do nich sa vkladá rúrka.

## Výhody pre vás

Minimálna hrúbka na podlahe od 50 mm  
 Krátky čas inštalácie, okamžite k dispozícii pri inštalácii so suchým poterom  
 Nízka statická hmotnosť od 25 kg/m<sup>2</sup> so suchopoterovými doskami  
 Špeciálne navrhnutý inštalčný panel pre univerzálne použitie



## Popis

- podlahový systém vykurovania Siccus skladajúci sa z dosiek EPS (bez HBCD) podľa EN 13163 s hliníkovými teporoznášacími lamelami.
- Trieda reakcie na oheň podľa EN 13501-1: trieda E.
- Trieda spomaľovania horenia B1 podľa DIN 4102
- Typ použitia podľa DIN 4108-10: DEO dh, WI
- náhodné zaťaženie podľa EN 1991-1-1 = 7,5 kN/m<sup>2</sup>
- raster potrubia 150 mm
- potrubie s priemerom 14 mm

## Použitie

- podlahové sálavé vykurovanie a chladenie
- pre suché inštalácie
- pre športové podlahy

## Certifikácia

- DIN CERTCO: 7F008-F, 7F009-F, 7F332-F

### Drevený strop s nivelačnou vrstvou

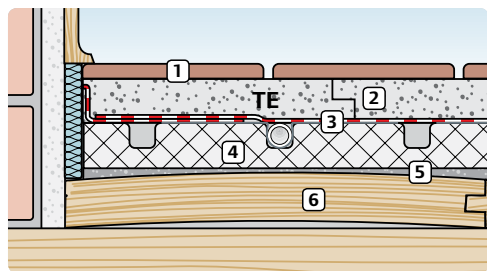

- 1 Nášlapná vrstva
- 2 Roznášacia vrstva
- 3 PE fólia
- 4 Systémová doska Uponor Siccus
- 5 Nivelačný poter
- 6 Sanovaná pôvodná podlaha

### Betónový strop s nivelačnou vrstvou

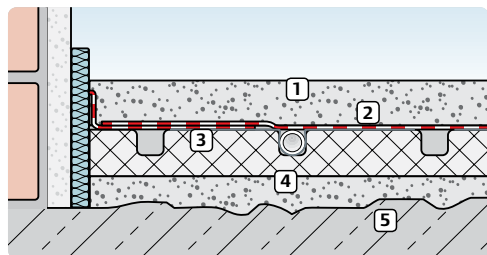

- 1 Roznášacia vrstva
- 2 PE fólia
- 3 Systémová doska Uponor Siccus
- 4 Nivelačný poter
- 5 Betónová konštrukcia

### Spotreba rúrok v závislosti od druhu pokládky

Druh pokládky [-]	Rozostup rúrok [mm]	Spotreba rúrok [m/m <sup>2</sup> ]
Vz 15	150	6,67
Vz 22,5	225	4,44
Vz 30	300	3,33

### Určenie počtu hliníkových lamiel v konštrukcii podlahy:

Dĺžka potrubia x 0,8 / 1,2  
 0,8 - 80 % pokrytie plochy lamelami [-]  
 1,2 - Dĺžka jednej lamely [m]

# Siccus 14



## Technické parametre rôznych roznášacích vrstiev

Roznášacia vrstva	Nominálna hrúbka	Min. statické zaťaženie	Max. teplota média	Min. doba zretia
Suchý poter Vlákno -cementové dosky	25 mm	cca 25 kg/m <sup>2</sup>	45 do 55 °C (v závislosti od výrobcu)	3 dni
CT + KB 650 N	30 mm	cca 61 kg/m <sup>2</sup>	55 °C	28 dní
CT (DIN 18560)	45 mm	cca 91 kg/m <sup>2</sup>	55 °C	28 dní
CAF (DIN 18560)	45 mm c	cca 91 kg/m <sup>2</sup>	55 °C (v závislosti od výrobcu)	14 dní (v závislosti od výrobcu)

V štandardnom prípade je hodnota úžitkového zaťaženia poteru 2,0 kN/m<sup>2</sup>. Systémová doska Uponor Siccus s hrúbkou 30 mm zvyšuje túto hodnotu až na 7,5 kN/m<sup>2</sup> za predpokladu, že podkladové (resp. pôvodné) vrstvy boli adekvátne navrhnuté.

Pri vysokých teplotách teplosnej látky nie sú vylúčené zvuky spôsobené tepelnou rozťažnosťou.

CT - cementový poter  
CAF - anhydritový poter  
KB 650 N - plastifikátor do poteru

## Uponor Siccus 14 systémová doska

- systémová doska s drážkami
- pevnosť v tlaku: = 150 kPa
- R=0.622 m<sup>2</sup>K/W



Položka č.	Dimenzia	h mm	l mm	b mm	ND -	A m <sup>2</sup>	R-hodnota G m <sup>2</sup> K/W	G kN/m <sup>2</sup> Bal. 2	Bal. 1	Jedn.	Cena	
<b>1005485</b>	EPS 150kPa 14mm 1197x1050x25mm	25	1197	1050	25	1,25	0,622	75	100	12.5	m <sup>2</sup>	<b>14,5</b>

## Uponor Siccus 14 teplo-roznášacia lamela

- hliníková teplo-roznášacia lamela pre použitie v suchých podlahových systémoch Uponor s rúrkou 14 mm
- Na lamele je predrezanie, ktoré súži na prípadné skracovanie lamely
- spotreba materiálu = 5,6 ks / m<sup>2</sup> (c-c150mm)



Položka č.	Dimenzia	l mm	b mm	Bal. 2	Bal. 1	Jedn.	Cena
<b>1005486</b>	14mm 1180x120x0,45mm	1180	120	768	48	pce	<b>5,21</b>

## Uponor Multi fólia PE

- PE fólia pre inštaláciu na existujúcu tepelnú izoláciu
- transparentná



Položka č.	Dimenzia	s mm	b mm	ND -	A m <sup>2</sup>	farba	Bal. 2	Bal. 1	Jedn.	Cena
<b>1005049</b>	0,2mm 60x1,25m	0,2	1250	0,2	75	transparent	3375	75	m <sup>2</sup>	<b>1,38</b>

# Siccus 14

## Uponor Comfort Pipe PLUS

- UFH potrubie vyrobené z PEX-a
- Vyhovuje ISO 22391 a spĺňa odolnosť voči difúzii kyslíka podľa DIN 4726
- Trieda použitia 4 a 5
- Návrhový tlak 6 Bar pri 70°C

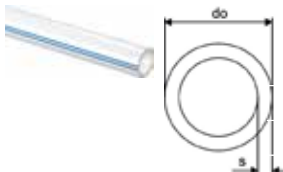

Položka č.	Dimenzia	L m	do mm	s mm	farba	p bar	Bal. 2	Bal. 1	Jedn.	Cena
<b>1062883</b>	14x2,0	120m	14	2	biela	6	1320	120	m	<b>2,1</b>
<b>1062884</b>	14x2,0	240m	14	2	biela	6	1680	240	m	<b>2,1</b>
<b>1088166</b>	14x2,0	640m	640	14	2	biela	1920	640	m	<b>2,1</b>
<b>1062885</b>	14x2,0	960m	14	2	biela	6	1920	960	m	<b>2,1</b>

## Uponor Vario svorné šróbenia PEX

- Eurokužel
- Mosadz



Položka č.	Dimenzia	G palec	l mm	l1 mm	z1 mm	Bal. 2	Bal. 1	Jedn.	Cena
<b>1065283</b>	14x2,0-G3/4"FT Euro	3/4	23	13	3	25	1	pce	<b>5,92</b>

## Uponor Fluvia rozdvojka svor. šroubenia

- Vyrobené z mosadze
- Pre rozšírenie okruhov



Položka č.	Dimenzia	c/c mm	l mm	Bal. 2	Bal. 1	Jedn.	Cena
<b>1005675</b>	2xG3/4-3/4"Euro	40	50	50	1	set	<b>39,16</b>

## Uponor Q&E spojka, krúžky DR



Položka č.	Dimenzia	l mm	l1 mm	l2 mm	z1 mm	Bal. 2	Bal. 1	Jedn.	Cena
<b>1058659</b>	14-14	39	18	18	3	100	10	pce	<b>5,71</b>

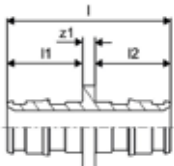

## SFG Q&E krúžok natural, eval

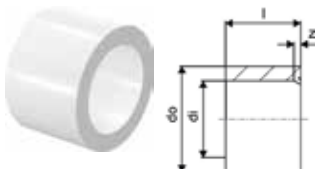

Položka č.	Dimenzia	di mm	l mm	s mm	Bal. 2	Bal. 1	Jedn.	Cena
<b>1058428</b>	14	14,3	14	3	900	20	pce	<b>0,48</b>

# Siccus 14

## Uponor Smart lisovacia spojka

- Lisovacie spojky
- mosadz
- Pre Uponor Smart UFH potrubia a Comfort Pipe PLUS



Položka č.	Dimenzia	l mm	l1 mm	l2 mm	z1 mm	p bar	Bal. 2	Bal. 1	Jedn.	Cena
<b>1089646</b>	14x2,0-14x2,0	52	21	21	9	6	80	20	pce	<b>5,71</b>

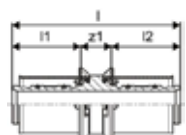

## Uponor Multi plastový vodiaci oblúk

- Plast odolný voči nárazu
- Vodiaci oblúk 90°



Položka č.	Dimenzia	di mm	l mm	z mm	h mm	Bal. 2	Bal. 1	Jedn.	Cena
<b>1135491</b>	14-18	17	115	84	24	240	30	pce	<b>1,59</b>

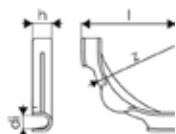

## Uponor Siccus 14 rezací nástroj na polystyrén

- tepelný rezací nástroj pre EPS
- 230V, 50/60Hz
- s nastavcom na rezanie drážok pre 14 mm rúrky



Položka č.	Dimenzia	L mm	W mm	H mm	W kg	OV V	Bal. 2	Bal. 1	Jedn.	Cena
<b>1006290</b>	14mm 230V	235	60	70	1,01	230		1	pce	<b>211,11</b>

# Renovis

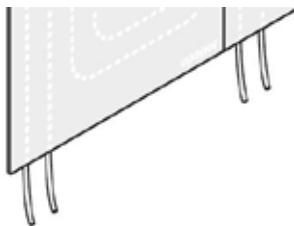

Uponor Renovis panel predstavuje tzv. suchý systém stenového alebo stropného vykurovania či chladenia. Uponor Renovis panel pozostáva z: sadrokartónovej dosky hr. 15 mm s jadrom vystuženým

vlákнами. V doske je integrovaná rúrka Uponor PEXa 9,9x1,1 mm. Rozostup rúrok je 50 mm. Spájanie panelov sa odporúča systémom Tichelmann s kompletným portfóliom Uponor.



## Popis

- Renovis sadrokartónový prefabrikovaný systém vykurovania a chladia s integrovaným rúrkami 9,9 mm.
- zosilnený sadrokartónový panel 15 mm
- Trieda reakcie na oheň podľa EN 13501-1: trieda E
- montáž na stanovené suché nosné konštrukcie

## Použitie

- sálavé stenové a stropné vykurovanie a chladenie
- suchá inštalácia

## Výhody pre vás

Rýchla a suchá profesionálna inštalácia cca 3 miestnosti / deň  
Energeticky úsporné: nízka prevádzková teplota  
Riešenie all-in-one: sálavé vykurovanie / chladenie a suchá montáž

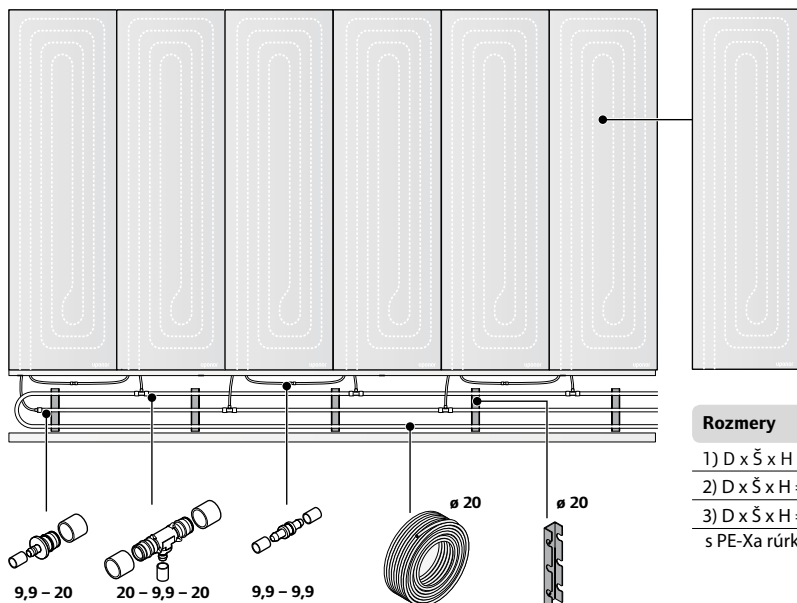

## Rozmery

- 1) D x Š x H = 2000 x 625 x 15 mm
  - 2) D x Š x H = 1200 x 625 x 15 mm
  - 3) D x Š x H = 800 x 625 x 15 mm
- s PE-Xa rúrkou 9,9 x 1,1 mm

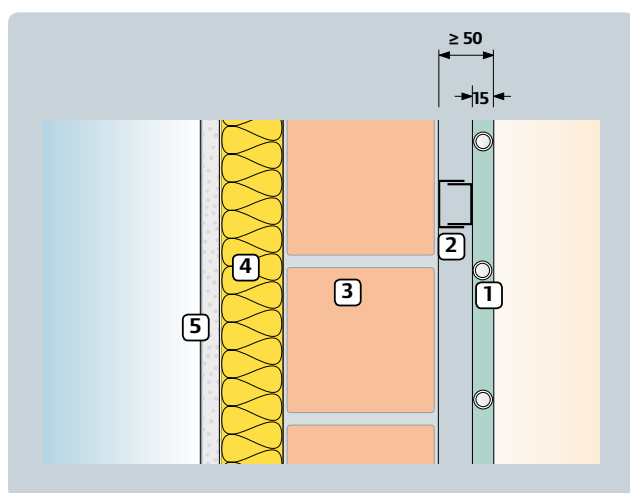

### Uponor Renovis s izoláciou na vonkajšej strane steny

- 1) Panel Uponor Renovis s rúrkou Uponor PE-Xa 9,9 x 1,1 mm
- 2) CD profil (27/60)
- 3) Tehlová stena
- 4) Vonkajšia izolácia
- 5) Vonkajšia omietka

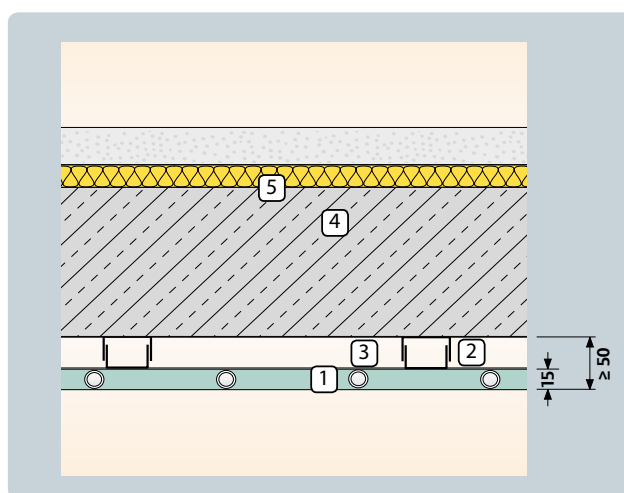

### Uponor Renovis pod stropnou konštrukciou

- 1) Panel Uponor Renovis s Uponor PE-Xa rúrkou 9,9 x 1,1 mm
- 2) CD profil (27/60)
- 3) Vnútna izolácia
- 4) Póter



# Renovis

## Uponor Renovis systémová doska

- panel s integrovaným potrubím
- aktívny povrch systému Renovis
- tepelná vodivosť: 0,3 W / mK



Položka č.	Dimenzia	l mm	h mm	w mm	ND -	A m <sup>2</sup>	farba -	p bar	Bal. 2	Bal. 1	Jedn.	Cena
<b>1061173</b>	800x625mm	800	15	625	15	0,5	RAL 7040	6	24	1	pce	<b>80,67</b>
<b>1061172</b>	1200x625mm	1200	15	625	15	0,75	RAL 7040	6	24	1	pce	<b>110,57</b>
<b>1061171</b>	2000x625mm	2000	15	625	15	1,25	RAL 7040	6	24	1	pce	<b>120,35</b>

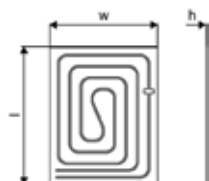

## Uponor Comfort Pipe Minitec

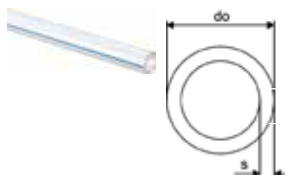

Položka č.	Dimenzia	do mm	s mm	farba -	p bar	Bal. 2	Bal. 1	Jedn.	Cena
<b>1063288</b>	9,9x1,1 120m	9,9	1,1	natural	6	1680	120	m	<b>1,8</b>
<b>1063289</b>	9,9x1,1 240m	9,9	1,1	natural	6	2640	240	m	<b>1,8</b>
<b>1063381</b>	9,9x1,1 480m	9,9	1,1	natural	6	2880	480	m	<b>1,8</b>

## Uponor Minitec prechod na vonkajší závit

- Q&E
- Mosadz
- S Q&E krúžkami

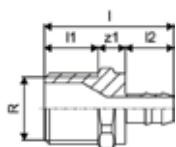

Položka č.	Dimenzia	l mm	l1 mm	l2 mm	R mm	z1 palec	p mm	Bal. 2	Bal. 1	Jedn.	Cena
<b>1005265</b>	9,9-R1/2"MT	38	16	14	1/2	8	6	100	10	pce	<b>7,65</b>

## Uponor Minitec spojka s dvomi krúžkami

- Q&E
- Mosadz
- S Q&E krúžkami

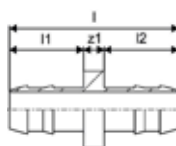

Položka č.	Dimenzia	l mm	l1 mm	l2 mm	z1 mm	p bar	Bal. 2	Bal. 1	Jedn.	Cena
<b>1005264</b>	9,9x1,1	33	14	14	4	6	100	10	pce	<b>5,38</b>

# Renovis

## Uponor Minitec krúžok, natural

- PE-Xa

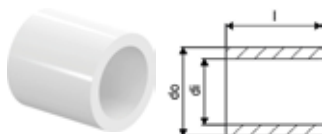

Položka č.	Dimenzia	di mm	l mm	do mm	p bar	Bal. 2	Bal. 1	Jedn.	Cena
<b>1005263</b>	9,9x1,1	10,3	15	13,9	6	1600	10	pce	<b>0,34</b>

## Uponor Comfort Pipe PLUS

- UFH potrubie vyrobené z PEX-a
- Vyhovuje ISO 22391 a spĺňa odolnosť voči difúzii kyslíka podľa DIN 4726
- Trieda použitia 4 a 5
- Návrhový tlak 6 Bar pri 70°C

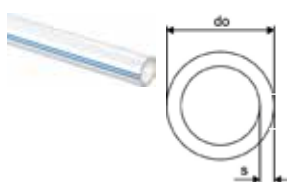

Položka č.	Dimenzia	do mm	s mm	farba	p bar	Bal. 2	Bal. 1	Jedn.	Cena
<b>1009230</b>	20x2,0 240m	20	2	biela	6	960	240	m	<b>2,63</b>
<b>1009231</b>	20x2,0 480m	20	2	biela	6	960	480	m	<b>2,63</b>
<b>1009228</b>	20x2,0 120m	20	2	biela	6	840	120	m	<b>2,63</b>

## Uponor Q&E t-kus redukovaný, krúžky Minitec

- Q&E
- Vyrobené z mosadze
- S Q&E krúžkami



Položka č.	Dimenzia	l1 mm	l2 mm	l3 mm	z1 mm	z2 mm	z3 mm	Bal. 2	Bal. 1	Jedn.	Cena
<b>1020524</b>	20xMinitec9,9xQ&E20	36	25	36	14	12	14	75	5	pce	<b>11,76</b>

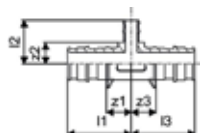

## Uponor Q&E redukcia, krúžky Minitec

- Q&E
- Vyrobené z mosadze
- S Q&E krúžkami

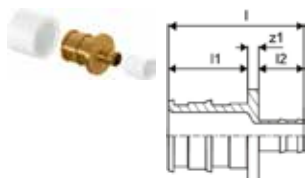

Položka č.	Dimenzia	l1 mm	l2 mm	z1 mm	z2 mm	Bal. 2	Bal. 1	Jedn.	Cena
<b>1020518</b>	20xMinitec9,9	38	22	13	3	150	5	pce	<b>12,24</b>

# Renovis

## Uponor Q&E spojka PPSU

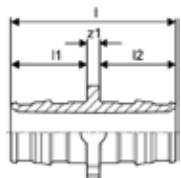

Položka č.	Dimenzia	l	l1	l2	z1	p	Bal. 2	Bal. 1	Jedn.	Cena
		mm	mm	mm	mm	mm bar			pce	
<b>1008932</b>	20-20	47	22	22	3	6+10	80	5		<b>3,22</b>

## Uponor Q&E koleno PPSU

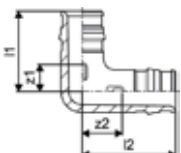

Položka č.	Dimenzia	l1	l2	z1	z2	p	Bal. 2	Bal. 1	Jedn.	Cena
		mm	mm	mm	mm	mm bar			pce	
<b>1008680</b>	20-20	34	39	12	16	6+10	40	5		<b>3,8</b>

## Uponor Q&E krúžok white

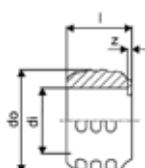

Položka č.	Dimenzia	di	l	do	z	farba	p	Bal. 2	Bal. 1	Jedn.	Cena
		mm	mm	mm	mm	-	bar			pce	
<b>1057454</b>	20	20,2	20	29,2	1	biela	6+10	520	20		<b>0,38</b>

## Uponor Q&E prechod S-Press

- určené pre tichelmann potrubia Uponor UPP 20x2,25mm

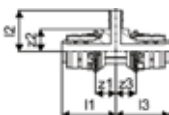

Položka č.	Dimenzia	l1	l2	l3	z1	z2	z3	Bal. 2	Bal. 1	Jedn.	Cena
		mm	mm	mm	mm	mm	mm			pce	
<b>1063938</b>	20-Q&E9,9-Press20	36	28	36	14	15	14	6	2		<b>14,74</b>

# Renovis

## Uponor Q&E prechod S-Press

- určené pre tichelmann potrubia Uponor UPP 20x2,25mm



Položka č.	Dimenzia	l	l1	l2	z1	Bal. 2	Bal. 1	Jedn.	Cena
		mm	mm	mm	mm			pce	
<b>1063939</b>	20-Q&E9,9	43	22	13	8	12	2		<b>13,04</b>

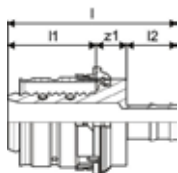

## Uponor Q&E expanzná hlavica M12/Rapid Seal

- Vhodné pre Q&E expandér M12 / M12 FUEL



Položka č.	Dimenzia	L	W	H	W	Bal. 2	Bal. 1	Jedn.	Cena
		mm	mm	mm	kg			pce	
<b>1119380</b>	9,9x1.1	50	50	67	0,223		1		<b>100,53</b>

## Uponor Multi plastový vodiaci oblúk

- Plast odolný voči nárazu  
- Vodiaci oblúk 90°

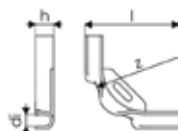

Položka č.	Dimenzia	di	l	z	h	Bal. 2	Bal. 1	Jedn.	Cena
		mm	mm	mm	mm			pce	
<b>1135490</b>	10-12	13	100	55	19	360	60		<b>1,07</b>

## Uponor Multi plastový vodiaci oblúk

- Plast odolný voči nárazu  
- Vodiaci oblúk 90°

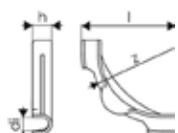

Položka č.	Dimenzia	di	l	z	h	Bal. 2	Bal. 1	Jedn.	Cena
		mm	mm	mm	mm			pce	
<b>1135491</b>	14-18	17	115	84	24	240	30		<b>1,59</b>

# Teporis

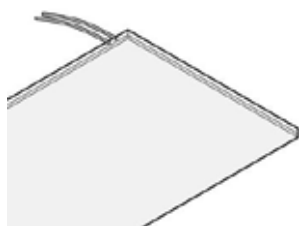

Systém sáľavého vykurovania a chladenia Uponor pre stropnú montáž. Skladá sa z 9,9 mm rúr PE-Xa predmontovaných do štandardných sadrokartónových dosiek pre montáž do sadrokartónových

stropných konštrukcií. Montáž je uľahčená predmontážou rúr do sadrokartónových dosiek a kombináciou stropnej montáže a inštaláciou systému sáľavého vykurovania/chladenia. Po inštalácii je možné strop natrieť farbou.

## Výhody pre vás

Rýchlosť: kratšia reakčná doba, jednoduché ovládanie  
 Výkon: vysoký vykurovací a chladiaci výkon  
 Účinnosť: predmontované moduly sa ľahko začlenia do stavených postupov



## Popis

- adrokartónová doska (15 mm)
- s 27 mm EPS 200 (30 kg/m<sup>3</sup>)

## Použitie

- vykurovací a chladiaci stropná konštrukcia
- s integrovanými rúrkami PE-Xa 9.9x1.1mm

## Uponor Teporis aktívny panel s EPS



Položka č.	Dimenzia	c/c mm	l mm	b mm	h mm	h1 mm	ND mm	A m <sup>2</sup>	Bal. 2	Bal. 1	Jedn.	Cena
<b>1047319</b>	2000x1200mm	50	2000	1200	42	15	42	2,4	25	1	pce	<b>329,7</b>
<b>1047320</b>	1000x1200mm	50	1000	1200	42	15	42	1,2	50	1	pce	<b>170,69</b>
<b>1047321</b>	500x1200mm	50	500	1200	42	15	42	0,6	100	1	pce	<b>84,05</b>

## Uponor Teporis pasívny panel s EPS

- pasívny panel



Položka č.	Dimenzia	l mm	b mm	h mm	h1 mm	ND mm	A m <sup>2</sup>	Bal. 2	Bal. 1	Jedn.	Cena
<b>1020506</b>	2000x1200mm	2000	1200	42	15	42	2.40		25	pce	<b>141,51</b>

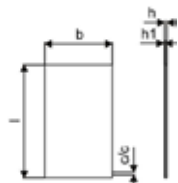

# Teporis

## Uponor Minitec spojka s dvomi krúžkami

- Q&E
- Mosadz
- S Q&E krúžkami



Položka č.	Dimenzia	l mm	l1 mm	l2 mm	z1 mm	p bar	Bal. 2	Bal. 1	Jedn.	Cena
<b>1005264</b>	9,9x1,1	33	14	14	4	6	100	10	pce	<b>5,38</b>

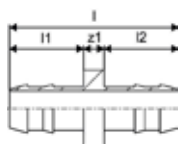

## Uponor Minitec krúžok, natural

- PE-Xa

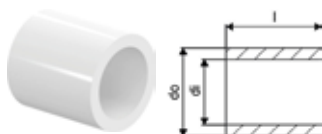

Položka č.	Dimenzia	di mm	l mm	do mm	p bar	Bal. 2	Bal. 1	Jedn.	Cena
<b>1005263</b>	9,9x1,1	10,3	15	13,9	6	1600	10	pce	<b>0,34</b>

## Uponor Minitec prechod na vonkajší závit

- Q&E
- Mosadz
- S Q&E krúžkami



Položka č.	Dimenzia	l mm	l1 mm	l2 mm	R palec	z1 mm	p bar	Bal. 2	Bal. 1	Jedn.	Cena
<b>1005265</b>	9,9-R1/2"MT	38	16	14	1/2	8	6	100	10	pce	<b>7,65</b>

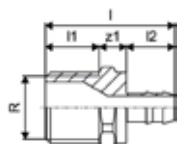

## Uponor Comfort Pipe PLUS

- UFH potrubie vyrobené z PEX-a
- Vyhovuje ISO 22391 a spĺňa odolnosť voči difúzii kyslíka podľa DIN 4726
- Trieda použitia 4 a 5
- Návrhový tlak 6 Bar pri 70°C

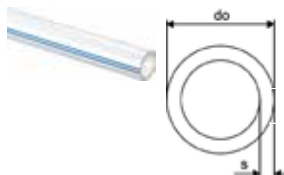

Položka č.	Dimenzia	do mm	s mm	farba	p bar	Bal. 2	Bal. 1	Jedn.	Cena
<b>1009228</b>	20x2,0 120m	20	2	biela	6	840	120	m	<b>2,63</b>
<b>1009230</b>	20x2,0 240m	20	2	biela	6	960	240	m	<b>2,63</b>
<b>1009231</b>	20x2,0 480m	20	2	biela	6	960	480	m	<b>2,63</b>

# Teporis

## Uponor Q&E t-kus redukovaný, krúžky Minitec

- Q&E
- Vyrobené z mosadze
- S Q&E krúžkami



Položka č.	Dimenzia	l1	l2	l3	z1	z2	z3	Bal. 2	Bal. 1	Jedn.	Cena
		mm	mm	mm	mm	mm	mm			pce	
<b>1020524</b>	20xMinitec9,9xQ&E20	36	25	36	14	12	14	75	5		<b>11,76</b>

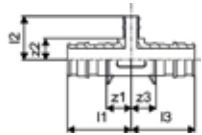

## Uponor Q&E redukcia, krúžky Minitec

- Q&E
- Vyrobené z mosadze
- S Q&E krúžkami

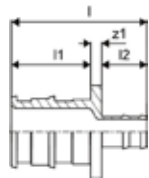

Položka č.	Dimenzia	l	l1	l2	z1	Bal. 2	Bal. 1	Jedn.	Cena
		mm	mm	mm	mm			pce	
<b>1020518</b>	20xMinitec9,9	38	22	13	3	150	5		<b>12,24</b>

## Uponor Q&E krúžok white

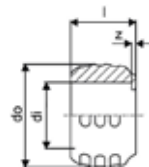

Položka č.	Dimenzia	di	l	do	z	farba	p	Bal. 2	Bal. 1	Jedn.	Cena
		mm	mm	mm	mm	-	bar			pce	
<b>1057454</b>	20	20,2	20	29,2	1	biela	6+10	520	20		<b>0,38</b>

## Uponor Vario svorné šróbenia PEX

- Eurokužel'
- Mosadz

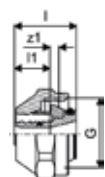

Položka č.	Dimenzia	G	l	l1	z1	Bal. 2	Bal. 1	Jedn.	Cena
		palec	mm	mm	mm			pce	
<b>1065290</b>	20x1,9/2,0-G3/4"FT Euro	3/4	24	14	3	25	1		<b>6,05</b>

# Teporis

## Uponor Multi plastový vodiaci oblúk

- Plast odolný voči nárazu
- Vodiaci oblúk 90°

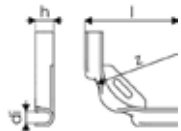

Položka č.	Dimenzia	d1 mm	l mm	z mm	h mm	Bal. 2	Bal. 1	Jedn.	Cena
<b>1135490</b>	10-12	13	100	55	19	360	60	pce	<b>1,07</b>

## Uponor Q&E prechod S-Press

- určené pre tichelmann potrubia Uponor UPP 20x2,25mm

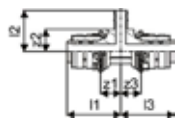

Položka č.	Dimenzia	l1 mm	l2 mm	l3 mm	z1 mm	z2 mm	z3 mm	Bal. 2	Bal. 1	Jedn.	Cena
<b>1063938</b>	20-Q&E9,9-Press20	36	28	36	14	15	14	6	2	pce	<b>14,74</b>

## Uponor Q&E prechod S-Press

- určené pre tichelmann potrubia Uponor UPP 20x2,25mm

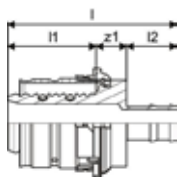

Položka č.	Dimenzia	l mm	l1 mm	l2 mm	z1 mm	Bal. 2	Bal. 1	Jedn.	Cena
<b>1063939</b>	20-Q&E9,9	43	22	13	8	12	2	pce	<b>13,04</b>



# Thermatop M a S

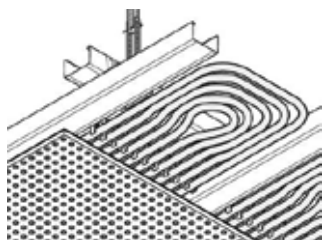

Uponor Thermatop je vodný sálavý vykurovací a chladiaci stropný systém na integráciu do bezšvových sadrokartónových podhľadov. Rýchla a bezproblémová inštalácia štandardizovaných montovaných panelov

kliknutím do CD profilov sadrokatrónovej konštrukcie.

## Výhody pre vás

Bezškárové stropné povrchy bez smerovej orientácie určené pre špeciálne architektonické požiadavky  
Dosahuje vysoký výkon vykurovania chladenia vďaka veľkému, tepelne aktívnemu rúrkovému povrchu a dobrému kontaktu so sadrokartónovou doskou  
Jasné rozdelenie výrobkov medzi sadrokartónovú konštrukciu a stavebnú technológiu  
Ideálne vhodné pre obnoviteľné zdroje energie  
100% difúzny odpor  
Žiadny prievan a žiadny hluk

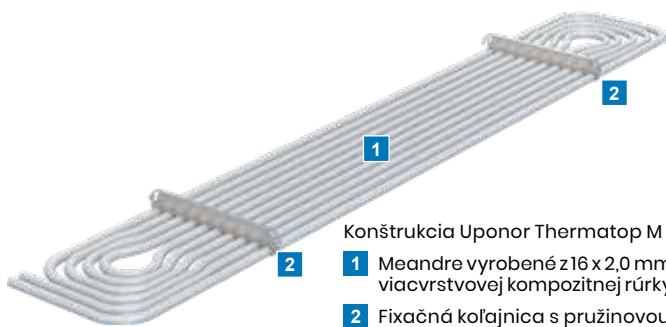

Konštrukcia Uponor Thermatop M

- 1 Meandre vyrobené z 16 x 2,0 mm viacvrstvovej kompozitnej rúrky
- 2 Fixačná koľajnica s pružinovou klipsňou

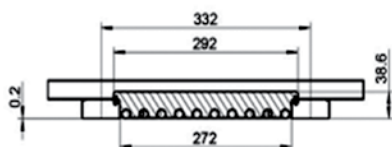

## Konštrukcia stropu

Vykurovacie a chladiace prvky Uponor Thermatop M je možné nainštalovať na bežné podkladové konštrukcie (na mieste) a to rovnakým spôsobom ako pri sadrokartónových stropoch (CD profily). Preto sa vykurovacie a chladiace prvky zavesia medzi CD profily. Miestne obloženie stropov so sadrovými doskami (perforovanými alebo neperforovanými, so štandardnou alebo vysokou tepelnou vodivosťou) sú perforované v súlade s pravidlami pre konštrukcie so sadrokartónu. Na úpravu povrchu panelov sa používa štandardná emulzná farba. Panely sú pred nanosením farby natreté základovou vrstvou.

## Konštrukcia vykurovacích/chladiacich prvkov

Vykurovacie a chladiace prvky tvoria strojovo vyrábané meandre z viacvrstvového kompozitného potrubia, ktoré sú presne umiestnené a uchytené pomocou fixačnej koľajnice. Upevňovacie koľajnice majú pružinové klipsne umožňujúce rýchlu, jednoduchú inštaláciu na CD profily a to bez potreby použitia nástrojov.

## Konštrukcia stropu a hydraulické pripojenie Uponor Thermatop M

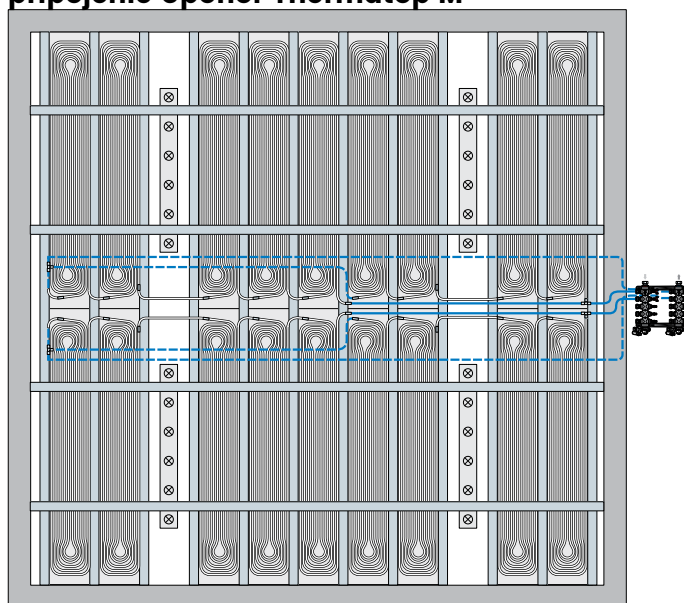

# Thermatop M a S

## Uponor Thermatop M

- Panel vyrobený z potrubia Uni Pipe PLUS 16 x 2,0 mm s 10 radmi a až 37,3 m na m<sup>2</sup> panelu
- Pre mriežkové vzdialenosti CD profilov 333 mm
- Potrubie je 100% difúzne odolné podľa DIN 4726
- Chladiaci výkon podľa EN 14240 (8K) až 67 W/m<sup>2</sup>
- Vykurovací výkon podľa EN 14037 (15K) až do 105 W/m<sup>2</sup>
- Zvuková pohltivosť podľa DIN EN ISO 354 s  $\alpha_w$  medzi 0,60 až 0,65
- Dĺžky potrubia v paneloch: 9,4m, 13,4m, 17,4m 21,4m 25,4m

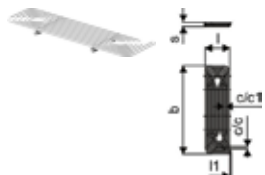

Položka č.	Dimenzia	c/c	c/c1	l	l1	s	b	Plocha xx W_m <sup>2</sup>	xx W_m <sup>2</sup>	Bal. 2	Bal. 1	Jedn.	Cena	
<b>1090933</b>	950x277mm	24	28	277	17	47	950	0,26	65	103	200	10	pce	<b>50,77</b>
<b>1090934</b>	1350X277mm	24	28	277	17	47	1350	0,37	65	103	200	10	pce	<b>72,34</b>
<b>1090935</b>	1750X277mm	24	28	277	17	47	1750	0,48	65	103	200	10	pce	<b>94,22</b>
<b>1090936</b>	2150X277mm	24	28	277	17	47	2150	0,60	65	103	200	10	pce	<b>117,17</b>
<b>1090937</b>	2550x277mm	24	28	277	17	47	2550	0,71	65	103	200	10	pce	<b>138,71</b>

## Uponor Uni Pipe PLUS biela

- kotúč



Položka č.	Dimenzia	L	do	s	Bal. 2	Bal. 1	Jedn.	Cena	
<b>1059579</b>	20x2,25	100m	100	20	2,25	1300	100	m	<b>2,7</b>

## Uponor S-Press PLUS redukcia PPSU

- Unikátny indikátor zalisovania
- Rýchla montáž bez kalibrácie potrubia
- Inovatívny QR kód pre okamžitý digitálny prístup
- Farebné rozlíšenie

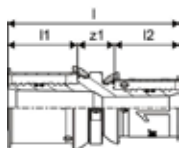

Položka č.	Dimenzia	l	l1	l2	z1	Bal. 2	Bal. 1	Jedn.	Cena
<b>1039937</b>	20-16	53	21	20	11	80	20	pce	<b>7,06</b>

## Uponor S-Press PLUS redukovaný t-kus PPSU

- Lisovacie objímky z nehrdzavejúcej ocele
- Rýchla montáž bez kalibrácie potrubia
- Inovatívny QR kód pre okamžitý digitálny prístup
- Farebné rozlíšenie

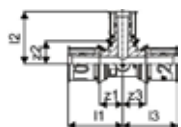

Položka č.	Dimenzia	l1	l2	l3	z1	z2	z3	Bal. 2	Bal. 1	Jedn.	Cena
<b>1039950</b>	20-16-20	37	36	37	16	16	16	80	10	pce	<b>11,73</b>

# Thermatop M a S

## Uponor S-Press PLUS spojka PPSU

- Unikátny indikátor zalisovania
- Rýchla montáž bez kalibrácie potrubia
- Inovatívny QR kód pre okamžitý digitálny prístup
- Farebné rozlíšenie



Položka č.	Dimenzia	l	l1	l2	z1	Bal. 2	Bal. 1	Jedn.	Cena
		mm	mm	mm	mm			pce	
<b>1039933</b>	16-16	51	20	20	11	80	20		<b>5,04</b>

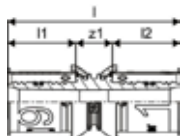

## Uponor Thermatop S

- Prefab. sálavé registre vr. lamiel z pozinkovaného plechu s Uponor 9,9mm PE-Xa zabudovaným potrubím
- Rýchla montáž: 80 m<sup>2</sup> kompletná inštalácia vr. tlakovej skúšky / 1 deň / 4 ľudia.
- Pe-Xa potrubie so 100% ochranou proti prenikaniu kyslíka podľa DIN 4726.
- Chladiaci výkon podľa EN 14240 (8K) až do 46 W/m<sup>2</sup>
- Výkurovanie výkon podľa EN 14037 (15K) až do 64 W/m<sup>2</sup>.
- Pre osovú vzdialenosť CD-profilov 400mm
- Dĺžky potrubia v paneloch: 17m, 21m, 25m, 29m, 33m, 37m



Položka č.	Dimenzia	c/c	l	do	b	b1	b2	h	xx	xx	Bal. 2	Bal. 1	Jedn.	Cena
		mm	mm	mm	mm	mm	mm	mm	W_m <sup>2</sup>	W_m <sup>2</sup>			pce	
<b>1120851</b>	2000x370mm	35	2000	9,9	367	338	338	36	46	64	32	2		<b>94</b>
<b>1120852</b>	2500x370mm	35	2500	9,9	367	338	338	36	46	64	32	2		<b>99</b>
<b>1120853</b>	3000x370mm	35	3000	9,9	367	338	338	36	46	64	32	2		<b>108</b>
<b>1120854</b>	3500x370mm	35	3500	9,9	367	338	338	36	46	64	32	2		<b>119</b>
<b>1120855</b>	4000x370mm	35	4000	9,9	367	338	338	36	46	64	32	2		<b>133</b>
<b>1120856</b>	4500x370mm	35	4500	9,9	367	338	338	36	46	64	32	2		<b>145</b>

## Uponor Q&E prechod S-Press

- určené pre tichelmann potrubia Uponor UPP 20x2,25mm



Položka č.	Dimenzia	l1	l2	l3	z1	z2	z3	Bal. 2	Bal. 1	Jedn.	Cena
		mm	mm	mm	mm	mm	mm			pce	
<b>1063938</b>	20-Q&E9,9-Press20	36	28	36	14	15	14	6	2		<b>14,74</b>

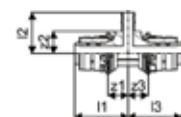

# Thermatop M a S

## Uponor Q&E prechod S-Press

- určené pre tichelmann potrubia Uponor UPP 20x2,25mm



Položka č.	Dimenzia	l	l1	l2	z1	Bal. 2	Bal. 1	Jedn.	Cena
<b>1063939</b>	20-Q&E9,9	43	22	13	8	12	2	pce	<b>13,04</b>

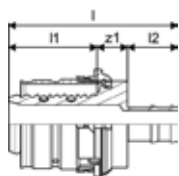

## Uponor Q&E expanzná hlavica M12/Rapid Seal

- Vhodné pre Q&E expandér M12 / M12 FUEL



Položka č.	Dimenzia	L	W	H	W	Bal. 2	Bal. 1	Jedn.	Cena
		mm	mm	mm	kg				
<b>1119380</b>	9,9x1.1	50	50	67	0,223		1	pce	<b>100,53</b>

# Fix 9,9 a 14-20

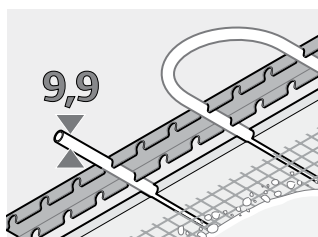

Uponor sáľavý vykurovací a chladiaci systém pre inštaláciu na strop a na stenu. Skladá sa z 9,9 mm PE-Xa rúrok integrovaných do omietkovej krytiny stropu a stien. Vďaka minimálnej hrúbke omietkovej krytiny má

systém veľmi krátku reakčnú dobu a rýchlo sa prispôsobuje akýmkoľvek zmenám teploty.

## Výhody pre vás

**Univerzálnosť:** jeden systém na montáž na strop a na stenu

**Jednoduchosť:** málo komponentov

**Komfort:** krátke doby na zahriatie, rýchlo nastaviteľné

**Úspora energie:** nízke prevádzkové teploty



## Uponor Comfort Pipe

### Popis

- Potrubie vyrobené z vysoko sieťovaného polyetylénu (PE-Xa) podľa EN ISO 15875
- Vrstva EVOH (etylénvinylalkohol) pre odolnosť proti difúzií kyslíku podľa DIN 4726
- Trieda použitia 4 - Podlahového vykurovanie a rozvody pre nízkotepelné pre vykurovacie telesá
- Trieda reakcie na oheň E podľa DIN EN 13501-1.

### Použitie

- Podlahového vykurovanie a rozvody pre nízkotepelné pre vykurovacie telesá
- Max. prevádzková teplota: 90 °C
- Maximálna teplota 100 °C
- Konštrukčný tlak 6 bar pri 70 °C

## Uponor Comfort Pipe PLUS

### Popis

- Potrubie vyrobené z vysoko sieťovaného polyetylénu (PE-Xa) podľa EN ISO 15875
- Vrstva EVOH (etylénvinylalkohol) pre odolnosť proti difúzií kyslíku podľa DIN 4726
- 5 vrstiev
- Vonkajšia biela PE vrstva určené k ochrane pred mechanickým poškodením
- Trieda použitia 4 - Podlahového vykurovanie a rozvody pre nízkotepelné pre vykurovacie telesá
- Trieda reakcie na oheň E podľa DIN EN 13501-1.

### Použitie

- Podlahového vykurovanie a rozvody pre nízkotepelné pre vykurovacie telesá
- Vykurovanie
- Max. prevádzková teplota: 90 °C
- Maximálna teplota 100 °C
- Konštrukčný tlak 6 bar pri 70 °C

# Fix 9,9 a 14-20

Spotreba rúrok v závislosti od druhu pokládky

Druh pokládky [-]	Rozostup rúrok [mm]	Spotreba rúrok [m/m <sup>2</sup> ]
Vz 8	80	12,5
Vz 10	100	10
Vz 14	140	7,14

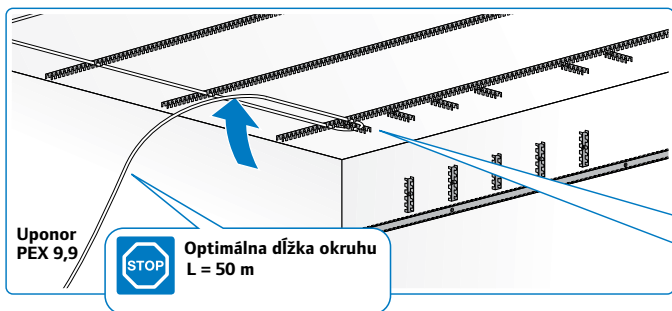
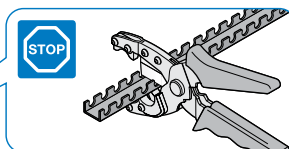
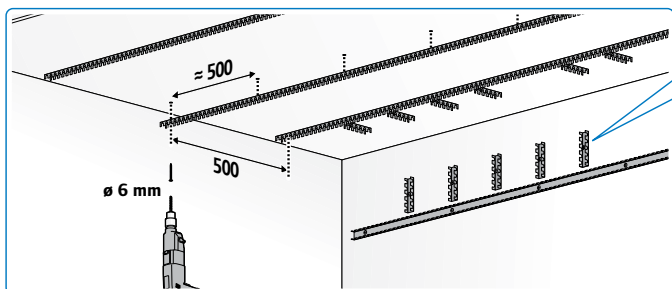

T	a
80	60
100	70
140	90

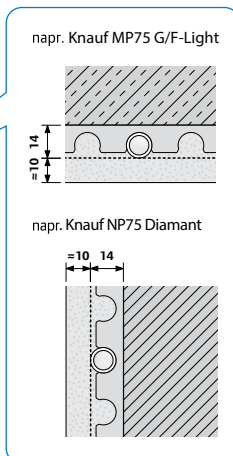
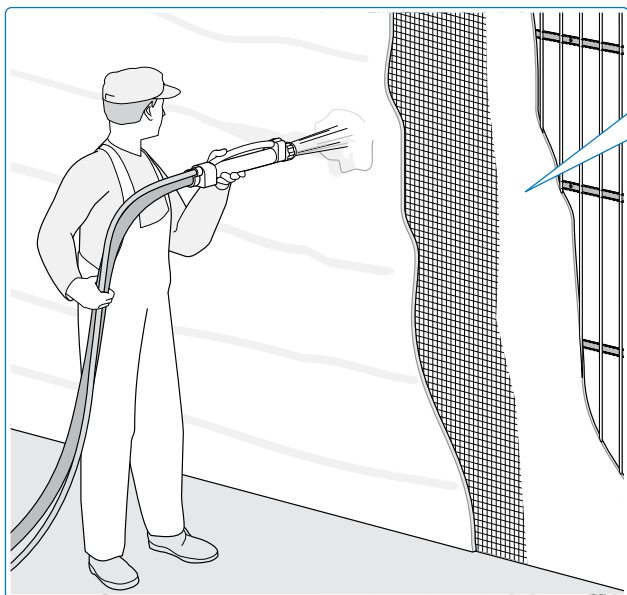

**!** Pred nanášaním omietky musia byť natlakované všetky okruhy. Systém musí byť chránený voči mrazu.

## Uponor Fix fixačná lišta

- Pre potrubie 16-20 mm
- rozteč 50 mm
- So samolepiacou fixáciou



Položka č.	Dimenzia	c/c	d	l	Bal. 2	Bal. 1	Jedn.	Cena
		mm	mm	mm			pce	
<b>1135496</b>	16-20mm c/c 50mm 1m	50	20	1013	2000	100		<b>4,48</b>



## Uponor Fix fixačná lišta, U-profil

- fixačná lišta pre rúrky 14-20mm
- c-c 50 mm



Položka č.	Dimenzia	d	c/c	h	l	b	farba	Bal. 2	Bal. 1	Jedn.	Cena
		mm	mm	mm	mm	mm	-			m	
<b>1005498</b>	14mm c/c50mm 2,5m	14	50	17	2500	38	šedá		25		<b>4,07</b>

## Uponor Fix fixačná lišta

- lišty pre potrubie 9,9 mm
- c-c 20 mm



Položka č.	Dimenzia	c/c1	l	do	b	farba	Bal. 2	Bal. 1	Jedn.	Cena
		mm	mm	mm	mm	-			m	
<b>1005274</b>	9,9mm c/c20mm 2,5m	20	2500	10	24	šedá	25	2.5		<b>3,89</b>

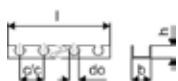

## Uponor Comfort Pipe PLUS

- UFH potrubie vyrobené z PEX-a
- Vyhovuje ISO 22391 a spĺňa odolnosť voči difúzii kyslíka podľa DIN 4726
- Trieda použitia 4 a 5
- Návrhový tlak 6 Bar pri 70°C

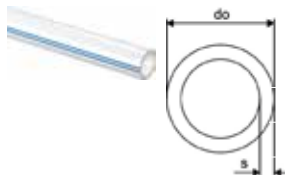

Položka č.	Dimenzia	do mm	s mm	farba -	p bar	Bal. 2	Bal. 1	Jedn.	Cena
<b>1062883</b>	14x2,0 120m	14	2	biela	6	1320	120	m	<b>2,1</b>
<b>1062884</b>	14x2,0 240m	14	2	biela	6	1680	240	m	<b>2,1</b>
<b>1062885</b>	14x2,0 960m	14	2	biela	6	1920	960	m	<b>2,1</b>
<b>1088166</b>	14x2,0 640m	14	2	biela	6	1920	640	m	<b>2,1</b>
<b>1062045</b>	16x2,0 240m	16	2	biela	6	1440	240	m	<b>1,34</b>
<b>AKCIA</b> <b>1062046</b>	16x2,0 640m	16	2	biela	6	1280	640	m	<b>1,27</b>
<b>1009226</b>	17x2,0 240m	17	2	biela	6	1200	240	m	<b>1,35</b>
<b>AKCIA</b> <b>1009227</b>	17x2,0 640m	17	2	biela	6	1280	640	m	<b>1,28</b>
<b>1009228</b>	20x2,0 120m	20	2	biela	6	840	120	m	<b>2,63</b>
<b>1009230</b>	20x2,0 240m	20	2	biela	6	960	240	m	<b>2,63</b>
<b>1009231</b>	20x2,0 480m	20	2	biela	6	960	480	m	<b>2,63</b>

## Uponor Comfort Pipe Minitec

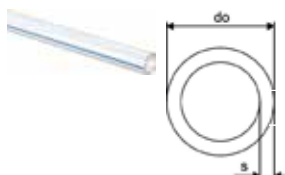

Položka č.	Dimenzia	do mm	s mm	farba -	p bar	Bal. 2	Bal. 1	Jedn.	Cena
<b>1063288</b>	9,9x1,1 120m	9,9	1,1	natural	6	1680	120	m	<b>1,8</b>
<b>1063289</b>	9,9x1,1 240m	9,9	1,1	natural	6	2640	240	m	<b>1,8</b>
<b>1063381</b>	9,9x1,1 480m	9,9	1,1	natural	6	2880	480	m	<b>1,8</b>

## Uponor Vario svorné šróbenia PEX

- Eurokužel
- Mosadz



Položka č.	Dimenzia	G palec	l mm	l1 mm	z1 mm	Bal. 2	Bal. 1	Jedn.	Cena
<b>1065283</b>	14x2,0-G3/4"FT Euro	3/4	23	13	3	25	1	pce	<b>5,92</b>
<b>1065284</b>	16x1,8/2,0-G3/4"FT Euro	3/4	23	13	3	25	1	pce	<b>5,92</b>
<b>1065286</b>	17x2,0-G3/4"FT Euro	3/4	23	13	3	25	1	pce	<b>5,92</b>
<b>1065290</b>	20x1,9/2,0-G3/4"FT Euro	3/4	24	14	3	25	1	pce	<b>6,05</b>

## Uponor Fluvia rozdvojka svor. šróbenia

- Vyrobené z mosadze
- Pre rozšírenie okruhov PUSH-12 o 2 okruhy



Položka č.	Dimenzia	c/c mm	l mm	Bal. 2	Bal. 1	Jedn.	Cena
<b>1005675</b>	2xG3/4-3/4" Euro	40	50	50	1	set	<b>39,16</b>



## Uponor Q&E spojka, krúžky DR



Položka č.	Dimenzia	l	l1	l2	z1	Bal. 2	Bal. 1	Jedn.	Cena
<b>1058659</b>	14-14	39	18	18	3	100	10	pce	<b>5,71</b>

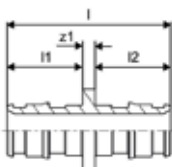

## SFG Q&E krúžok natural, eval

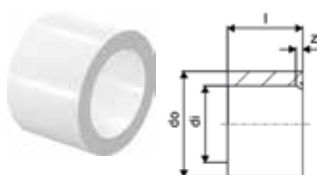

Položka č.	Dimenzia	di	l	s	Bal. 2	Bal. 1	Jedn.	Cena
<b>1058428</b>	14	14,3	14	3	900	20	pce	<b>0,48</b>

## Uponor Q&E krúžok white

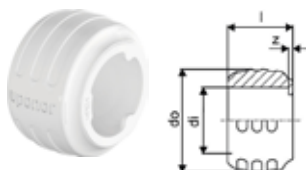

Položka č.	Dimenzia	di	l	do	z	farba	p	Bal. 2	Bal. 1	Jedn.	Cena
<b>1057454</b>	20	20,2	20	29,2	1	biela	6+10	520	20	pce	<b>0,38</b>

## Uponor Uni-X svorné šroubenie MLC

- Svorné šróbenie, prevlečná matica a vnútorné puzdro
- vyrobené z mosadze
- Na pripojenie Uponor Uni Pipe PLUS a MLC rúr k rozdeľovačom (napr. Uponor rozdeľovač H).
- Vnútorný závit 3/4" eurokónus podľa EN ISO 228-1
- Bez zrazenia hrán



Položka č.	Dimenzia	G	l	l1	z1	Bal. 2	Bal. 1	Jedn.	Cena
<b>1058090</b>	16-3/4"FT Euro	3/4	23	13	3	25	1	pce	<b>4,32</b>

## Uponor Q&E T-kus



Položka č.	Dimenzia	l	l1	l2	z1	z2	z3	Bal. 2	Bal. 1	Jedn.	Cena
<b>1063932</b>	20-14-20	39	29	39	17	11	17	6	2	pce	<b>16,91</b>

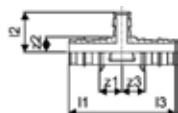

## Uponor Minitec krúžok, natural

- PE-Xa

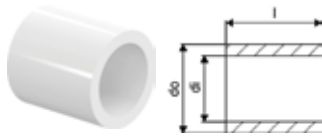

Položka č.	Dimenzia	di mm	l mm	do mm	p bar	Bal. 2	Bal. 1	Jedn.	Cena
<b>1005263</b>	9,9x1,1	10,3	15	13,9	6	1600	10	pce	<b>0,34</b>

## Uponor Minitec adaptér

- Eurokužel'  
- Mosadz

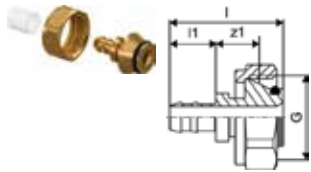

Položka č.	Dimenzia	G palec	l mm	l1 mm	z1 mm	Bal. 2	Bal. 1	Jedn.	Cena
<b>1005266</b>	9,9x1,1-G3/4" Euro	3/4	35	14	14	100	10	pce	<b>9,17</b>

## Uponor Minitec spojka s dvomi krúžkami

- Q&E  
- Mosadz  
- S Q&E krúžkami



Položka č.	Dimenzia	l mm	l1 mm	l2 mm	z1 mm	z2 mm	p bar	Bal. 2	Bal. 1	Jedn.	Cena
<b>1005264</b>	9,9x1,1	33	14	14	4	4	6	100	10	pce	<b>5,38</b>

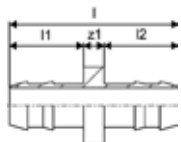

## Uponor Q&E t-kus redukovaný, krúžky Minitec

- Q&E  
- Vyrobené z mosadze  
- S Q&E krúžkami



Položka č.	Dimenzia	l1 mm	l2 mm	l3 mm	z1 mm	z2 mm	z3 mm	Bal. 2	Bal. 1	Jedn.	Cena
<b>1020524</b>	20xMinitec9,9xQ&E20	36	25	36	14	12	14	75	5	pce	<b>11,76</b>

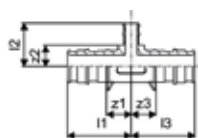

## Uponor Minitec prechod na vonkajší závit

- Q&E
- Mosadz
- S Q&E krúžkami



Položka č.	Dimenzia	l	l1	l2	R	z1	p	Bal. 2	Bal. 1	Jedn.	Cena
		mm	mm	mm	palec	mm	bar			pce	
<b>1005265</b>	9,9-R1/2"MT	38	16	14	1/2	8	6	100	10		<b>7,65</b>

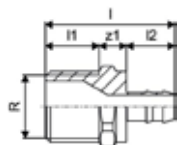

## Uponor Q&E redukcia, krúžky Minitec

- Q&E
- Vyrobené z mosadze
- S Q&E krúžkami

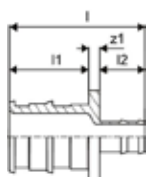

Položka č.	Dimenzia	l	l1	l2	z1	Bal. 2	Bal. 1	Jedn.	Cena
		mm	mm	mm	mm			pce	
<b>1020518</b>	20xMinitec9,9	38	22	13	3	150	5		<b>12,24</b>

## Uponor Multi plastový vodiaci oblúk

- Plast odolný voči nárazu
- Vodiaci oblúk 90°

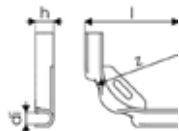

Položka č.	Dimenzia	di	l	z	h	Bal. 2	Bal. 1	Jedn.	Cena
		mm	mm	mm	mm			pce	
<b>1135490</b>	10-12	13	100	55	19	360	60		<b>1,07</b>

## Uponor Multi plastový vodiaci oblúk

- Plast odolný voči nárazu
- Vodiaci oblúk 90°

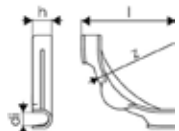

Položka č.	Dimenzia	di	l	z	h	Bal. 2	Bal. 1	Jedn.	Cena
		mm	mm	mm	mm			pce	
<b>1135491</b>	14-18	17	115	84	24	240	30		<b>1,59</b>
<b>1135492</b>	20-22	20	144	100	28	140	35		<b>2,22</b>

# Contec ON Q&E

Systém Uponor Contec ON integrovaný do stropných konštrukcií s požadovaným prietokom vykurovacej alebo chladiacej teploty využiva betónové jadro (masu betónu) budovy na ukladanie a prenos tepelnej energie. Systém Contec ON je ideálnym riešením v oblastiach s vyššími vykurovacími/chladiacimi záťažami ako napr. nad veľkými plochami okien. Systémová doska Uponor Contec ON umožňuje presnú výškovú polohu rúrok na úrovni niekoľko milimetrov nad spodnou časťou stropu a zároveň tvorí kryciu vložku pre spodnú výstuž.

## Výhody pre vás

- Optimálny na kompenzáciu špičkových záťaží a na reguláciu teploty jednotlivých miestností alebo zón
- Krátke reakčné časy a dobrá regulovateľnosť
- Prefabrikované moduly pre rýchlu montáž
- Jednoduchá a rýchla montáž
- Modulovateľnosť
- Možnosť integrácie do filigránových stropov
- Klasické alebo pohľadové betónové stropy

Približná cena celého systému na 1m<sup>2</sup> aktívnej plochy stropu je 82,20 € bez DPH

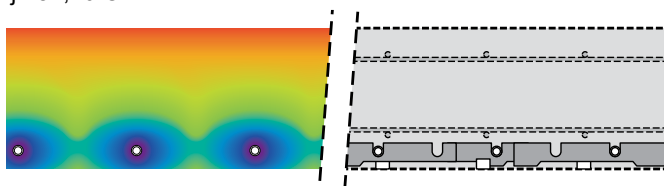

Uponor Contec ON s rozstupom rúrok 170 mm.

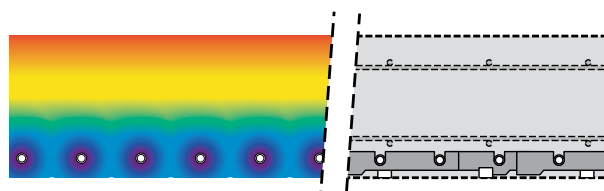

Uponor Contec ON s rozstupom rúrok 85 mm.

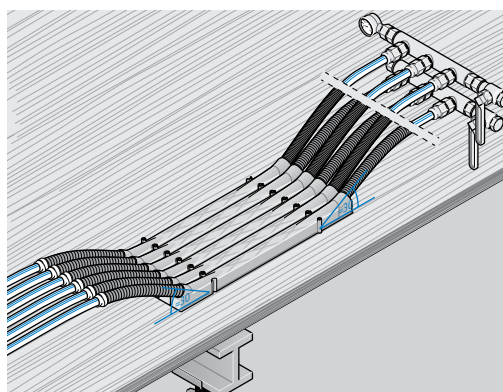

Uponor stropné prechodové prvky na debnení a tlakovú skúšku pripojovacích potrubí.

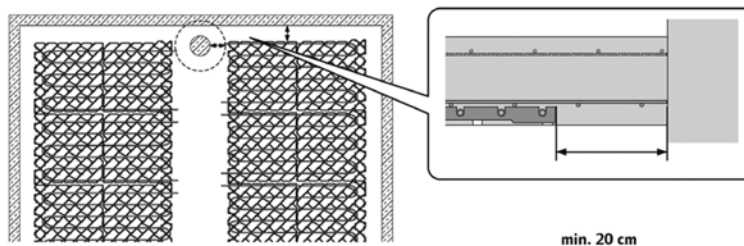

Minimálna vzdialenosť systémovej dosky od vertikálnych nosných konštrukcií.

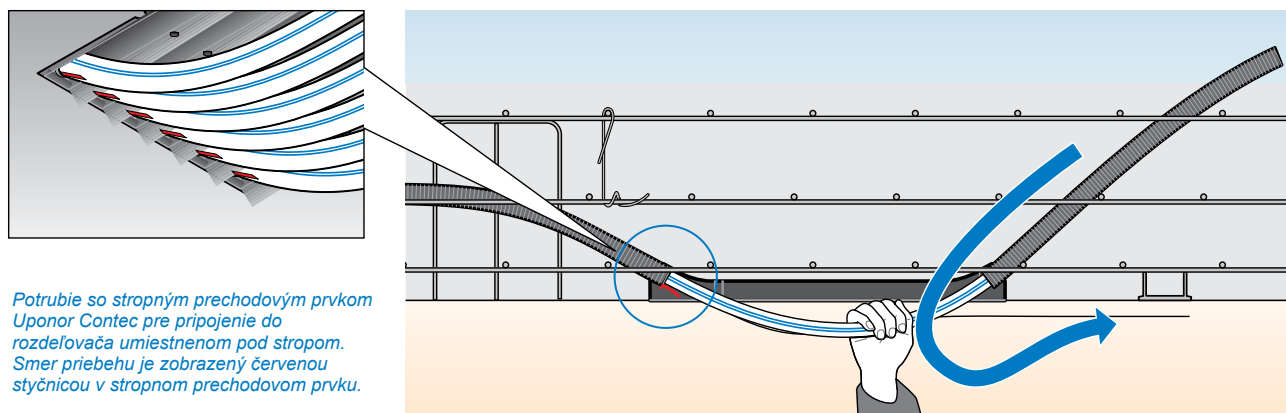

Potrubie so stropným prechodovým prvkom Uponor Contec pre pripojenie do rozdeľovača umiestnenom pod stropom. Smer priebehu je zobrazený červenou styčnicou v stropnom prechodovom prvku.

# Contec ON Q&E

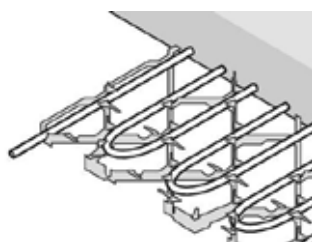

Uponor Contect je zabudovaný do konštrukcií budov a aktivuje ich tepelnú hmotu (TABS = Thermal Activated Building Slabs, aktivácia betónového jadra) na účely vykurovania a chladenia.

## Výhody pre vás

- **Optimálna teplota:** rovnomerný komfort po celý rok
- **Účinnosť:** účinné využitie obnoviteľných zdrojov energie
- **Flexibilita:** optimálne použitie priestorov v budovách



## Uponor Contec ON konzola

- prázdne moduly bez potrubia
- pre inštaláciu potrubia na mieste



Položka č.	l mm	b mm	h mm	Bal. 2	Bal. 1	Jedn.	Cena
<b>1005405</b>	1000	1028	33		40	m <sup>2</sup>	<b>32,68</b>

## Uponor Contec ON fibrovaná podložka

- inštalované na systémový modul Contec ON
- určené pre stropy z pohľadových betónov



Položka č.	l mm	h mm	w mm	Bal. 2	Bal. 1	Jedn.	Cena
<b>1007049</b>	21	13	13		1000	pce	<b>0,99</b>

## Uponor Comfort Pipe PLUS

- UFH potrubie vyrobené z PEX-a
- Vyhovuje ISO 22391 a spĺňa odolnosť voči difúzii kyslíka podľa DIN 4726
- Trieda použitia 4 a 5
- Návrhový tlak 6 Bar pri 70°C

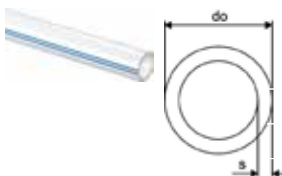

Položka č.	Dimenzia	L m	do mm	s mm	farba	p bar	Bal. 2	Bal. 1	Jedn.	Cena
<b>1062883</b>	14x2,0	120m	14	2	biela	6	1320	120	m	<b>2,1</b>
<b>1062884</b>	14x2,0	240m	14	2	biela	6	1680	240	m	<b>2,1</b>
<b>1088166</b>	14x2,0	640m	640	14	2	biela	1920	640	m	<b>2,1</b>
<b>1062885</b>	14x2,0	960m	14	2	biela	6	1920	960	m	<b>2,1</b>
<b>1009228</b>	20x2,0	120m	20	2	biela	6	840	120	m	<b>2,63</b>
<b>1009230</b>	20x2,0	240m	20	2	biela	6	960	240	m	<b>2,63</b>
<b>1009231</b>	20x2,0	480m	20	2	biela	6	960	480	m	<b>2,63</b>

# Contec ON Q&E

## Uponor Q&E spojka, krúžky DR



Položka č.	Dimenzia	l	l1	l2	z1	Bal. 2	Bal. 1	Jedn.	Cena
<b>1058659</b>	14-14	39	18	18	3	100	10	pce	<b>5,71</b>

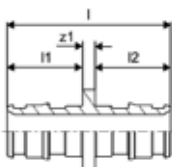

## Uponor Radi Pipe tyč, natural PN6 S

- Prevádzkový tlak 6 bar
- tyč 6 m



Položka č.	Dimenzia	do	s	farba	p	Bal. 2	Bal. 1	Jedn.	Cena
<b>1001221</b>	25x2,3 6m	25	2,3	natural	6	12	6	m	<b>5,2</b>

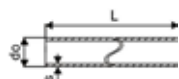

## Uponor Q&E T-kus



Položka č.	Dimenzia	l	l1	l2	z1	z2	z3	Bal. 2	Bal. 1	Jedn.	Cena
<b>1063932</b>	20-14-20	39	29	39	17	11	17	6	2	pce	<b>16,91</b>

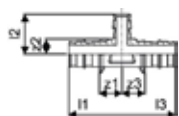

## Uponor Q&E krúžok white

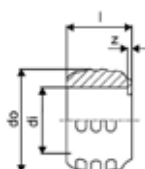

Položka č.	Dimenzia	di	l	do	z	farba	p	Bal. 2	Bal. 1	Jedn.	Cena
<b>1057454</b>	20	20,2	20	29,2	1	biela	6+10	520	20	pce	<b>0,38</b>

# Contec ON Q&E

## Uponor Q&E redukcia



Položka č.	Dimenzia	l	l1	l2	z1	Bal. 2	Bal. 1	Jedn.	Cena
		mm	mm	mm	mm			pce	
<b>1063933</b>	20-14	43	22	18	3	12	2		<b>8,78</b>

## Uponor Contec stropný prechodový prvok DDE

- Patentovaný prvok je navrhnutý tak, aby po betonáži mohli byť rúrky vytiahnuté pod stropnú dosku a pripojené k potrubiu alebo rozdeľovaču pod stropom.
- Pre potrubia do 20 mm.
- Možnosť ukladania vedľa seba.
- Malá červená značka označuje smer zasunutia potrubia.
- Dodávané vrátane klincov pre kotvenie.
- Dĺžka: 540 mm
- Šírka: 39 mm
- Výška: 29 mm
- Max. výška: 57 mm (v mieste vstupu potrubí)



Položka č.	Dimenzia	di	l	h	k	w	Bal. 2	Bal. 1	Jedn.	Cena
		mm	mm	mm	mm	mm			pce	
<b>1005376</b>	20mm	20	540	57	340	48	50	10		<b>11,95</b>

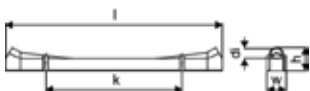

## Uponor Teck chránička čierna

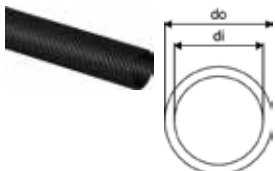

Položka č.	Dimenzia	di	do	farba	Bal. 2	Bal. 1	Jedn.	Cena
		mm	mm	-			m	
<b>1012864</b>	28/23 50m	23	28	čierna	2000	50		<b>0,84</b>

## Uponor Contec uzáver ventilu so stupnicou

- monitorovanie skúšobného tlaku pomocou farebnej stupnice
- do tlaku 4 bar
- zelená nad tlak 2 bar, žltá a červená pod tlak 2 bar



Položka č.	Dimenzia	L	W	H	W	Bal. 2	Bal. 1	Jedn.	Cena
		mm	mm	mm	kg			pce	
<b>1046688</b>	200kPa	24	10	10	0,007		1		<b>10,32</b>

## Uponor Rapex lisovacia čeľusť



Položka č.	Dimenzia	d	Bal. 2	Bal. 1	Jedn.	Cena
		mm			pce	
<b>1006330</b>	14x2	14x2		1		<b>172,4</b>
<b>1006343</b>	17x2	17x2		1		<b>172,4</b>

# Contec

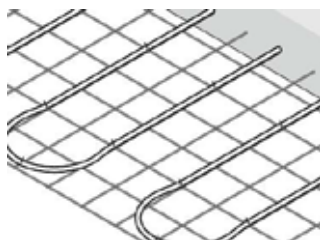

Uponor Contect je zabudovaný do konštrukcií budov a aktivuje ich tepelnú hmotu (TABS = Thermal Activated Building Slabs, aktivácia betónového jadra) na účely vykurovania a chladenia.

## Výhody pre vás

Optimálna teplota: rovnomerný komfort po celý rok  
 Účinnosť: účinné využitie obnoviteľných zdrojov energie  
 Flexibilita: optimálne použitie priestorov v budovách



## Popis

- potrubie pripevnené na oceľových rohožiach

## Použitie

- TABS

## Uponor Comfort Pipe PLUS

- UFH potrubie vyrobené z PEX-a
- Vyhovuje ISO 22391 a spĺňa odolnosť voči difúzii kyslíka podľa DIN 4726
- Trieda použitia 4 a 5
- Návrhový tlak 6 Bar pri 70°C

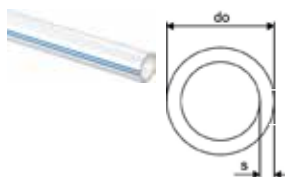

Položka č.	Dimenzia	do mm	s mm	farba -	p bar	Bal. 2	Bal. 1	Jedn.	Cena
<b>1009228</b>	20x2,0 120m	20	2	biela	6	840	120	m	<b>2,63</b>
<b>1009230</b>	20x2,0 240m	20	2	biela	6	960	240	m	<b>2,63</b>
<b>1009231</b>	20x2,0 480m	20	2	biela	6	960	480	m	<b>2,63</b>

## Uponor Radi Pipe tyč, natural PN6 S

- Prevádzkový tlak 6 bar
- tyč 6 m



Položka č.	Dimenzia	do mm	s mm	farba -	p bar	Bal. 2	Bal. 1	Jedn.	Cena
<b>1001221</b>	25x2,3 6m	25	2,3	natural	6	12	6	m	<b>5,2</b>

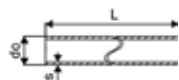

## Uponor Teck chránička čierna

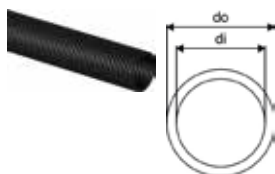

Položka č.	Dimenzia	di mm	do mm	farba -	Bal. 2	Bal. 1	Jedn.	Cena
<b>1012864</b>	28/23 50m	23	28	čierna	2000	50	m	<b>0,84</b>



## Uponor Q&E koleno PPSU

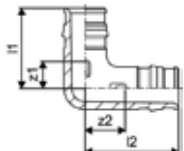

Položka č.	Dimenzia	l1 mm	l2 mm	z1 mm	z2 mm	p bar	Bal. 2	Bal. 1	Jedn.	Cena
<b>1008680</b>	20-20	34	39	12	16	6+10	40	5	pce	<b>3,8</b>

## Uponor Q&E spojka PPSU

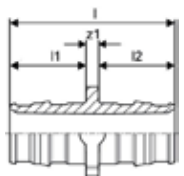

Položka č.	Dimenzia	l mm	l1 mm	l2 mm	z1 mm	p bar	Bal. 2	Bal. 1	Jedn.	Cena
<b>1008932</b>	20-20	47	22	22	3	6+10	80	5	pce	<b>3,22</b>

## Uponor Q&E T-kus PPSU

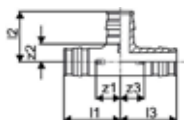

Položka č.	Dimenzia	l1 mm	l2 mm	l3 mm	z1 mm	z2 mm	z3 mm	p bar	Bal. 2	Bal. 1	Jedn.	Cena
<b>1008685</b>	20-20-20	39	34	39	17	12	17	6+10	30	5	pce	<b>4,82</b>

## Uponor Q&E prechod s vonkajším závitom PL

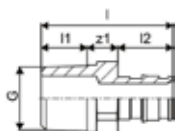

Položka č.	Dimenzia	G palec	l mm	l1 mm	l2 mm	z1 mm	p bar	Bal. 2	Bal. 1	Jedn.	Cena
<b>1033437</b>	20-G1/2"MT	1/2	40	9	22	9	6+10	90	5	pce	<b>4,7</b>
<b>1033438</b>	20-G3/4"MT	3/4	43	11	22	10	6+10	70	5	pce	<b>5,22</b>

# Contec

## Uponor Q&E krúžok white

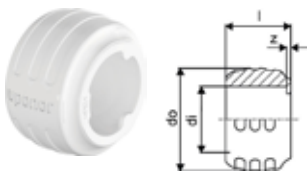

Položka č.	Dimenzia	di mm	l mm	do mm	z mm	farba -	p bar	Bal. 2	Bal. 1	Jedn.	Cena
<b>1057454</b>	20	20,2	20	29,2	1	biela	6+10	520	20	pce	<b>0,38</b>

## Uponor Vario svorné šróbenia PEX

- Eurokužel'
- Mosadz



Položka č.	Dimenzia	G palec	l mm	l1 mm	z1 mm	Bal. 2	Bal. 1	Jedn.	Cena
<b>1065290</b>	20x1,9/2,0-G3/4"FT Euro	3/4	24	14	3	25	1	pce	<b>6,05</b>

## Uponor Multi plastový vodiaci oblúk

- Plast odolný voči nárazu
- Vodiaci oblúk 90°

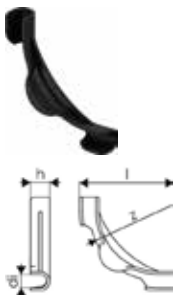

Položka č.	Dimenzia	di mm	l mm	z mm	h mm	Bal. 2	Bal. 1	Jedn.	Cena
<b>1135492</b>	20-22	20	144	100	28	140	35	pce	<b>2,22</b>

## Uponor Contec stropný prechodový prvok DDE

- Patentovaný prvok je navrhnutý tak, aby po betonáži mohli byť rúrky vytiahnuté pod stropnú dosku a pripojené k potrubiu alebo rozdeľovaču pod stropom.
- Pre potrubia do 20 mm.
- Možnosť ukladania vedľa seba.
- Malá červená značka označuje smer zasunutia potrubia.
- Dodávané vrátane klinov pre kotvenie.
- Dĺžka: 540 mm
- Šírka: 39 mm
- Výška: 29 mm
- Max. výška: 57 mm (v mieste vstupu potrubí)



Položka č.	Dimenzia	di mm	l mm	h mm	k mm	w mm	Bal. 2	Bal. 1	Jedn.	Cena
<b>1005376</b>	20mm	20	540	57	340	48	50	10	pce	<b>11,95</b>

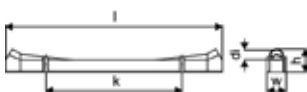

# Contec

## Uponor Contec uzáver ventilu so stupnicou Prefab

- monitorovanie skúšobného tlaku pomocou farebnej stupnice
- do tlaku 4 bar
- zelená nad tlak 2 bar, žltá a červená pod tlak 2 bar



Položka č.	Dimenzia	L mm	W mm	H mm	W kg	Bal. 2	Bal. 1	Jedn.	Cena
<b>1046688</b>	200kPa	24	10	10	0,007		1	pce	<b>10,32</b>

## Uponor Contec energetická zásuvka T2 Q&E

- na pripojenie prídavných prvkov externého chladenia/vykurovania alebo vysokovýkonných sálavých panelov
- S pripojením Q&E.
- Typ 2

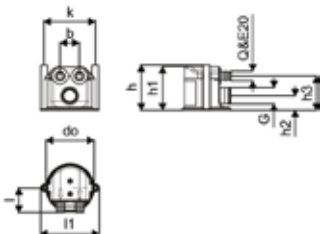

Položka č.	Dimenzia	G palec	l mm	l1 mm	do mm	b mm	h mm	h1 mm	h2 mm	h3 mm	k mm	Bal. 2	Bal. 1	Jedn.	Cena
<b>1078341</b>	20	1	51	121	100	40	94	91	30	71	106	16	1	pce	<b>133,58</b>

## Uponor Contec výbava pre zásuvku T2

- Na pripojenie Energetickej zásuvky mimo betónového stropu
- S 1/2" FT kolenovým vnút. prechodom.
- Typ 2

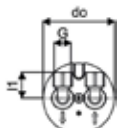

Položka č.	Dimenzia	G palec	l1 mm	do mm	b mm	h mm	Bal. 2	Bal. 1	Jedn.	Cena
<b>1078342</b>	G1/2"FT	1/2	35	89	40	50	16	1	pce	<b>81,23</b>

## Uponor Contec výbava pre zásuvku T2 SV

- Na pripojenie Energetickej zásuvky mimo betónového stropu
- S Push 15 kolenovým pripojením s možnosťou osadenia Uponor pohonu
- Typ 2

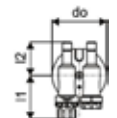

Položka č.	l1 mm	l2 mm	do mm	b mm	h mm	Bal. 2	Bal. 1	Jedn.	Cena
<b>1078344</b>	72	55	89	40	25	16	1	pce	<b>174,18</b>

## Uponor Rapex lisovacia čeľusť



Položka č.	Dimenzia	d mm	Bal. 2	Bal. 1	Jedn.	Cena
<b>1006330</b>	14x2	14x2		1	pce	<b>172,4</b>
<b>1006343</b>	17x2	17x2		1	pce	<b>172,4</b>

# Magna

## Uponor priemyselné podlahové vykurovanie

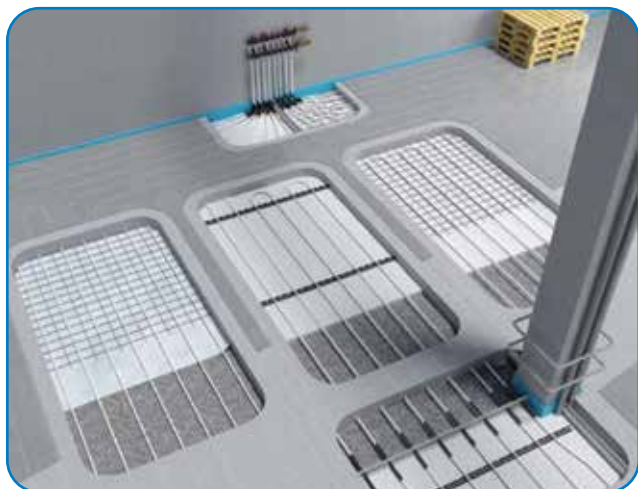

### Výhody

- Rýchly návrat vložených investícií
- Absolútna sloboda pri využití priestoru
- Optimálne využitie priestoru
- Ideálny teplotný profil
- Nízka cirkulácia vzduchu, bez prašnosti
- Stimuluje pracovné prostredie
- Bezúdržbový systém
- Praxou preverená technológia
- Predĺžené záruky na systém

Uponor priemyselné podlahové vykurovanie je nízko teplotný sálavý systém vykurovania priemyselných priestorov. Systém je inštalovaný priamo v betónovej podlahe. Častokrát je možné využiť prítomnú kari sieť a železné vystuženie betónu k fixácii vykurovacieho potrubia. Ako zdroj tepla môže využiť konvekčný zdroj, navrhnutý pre celú budovu.

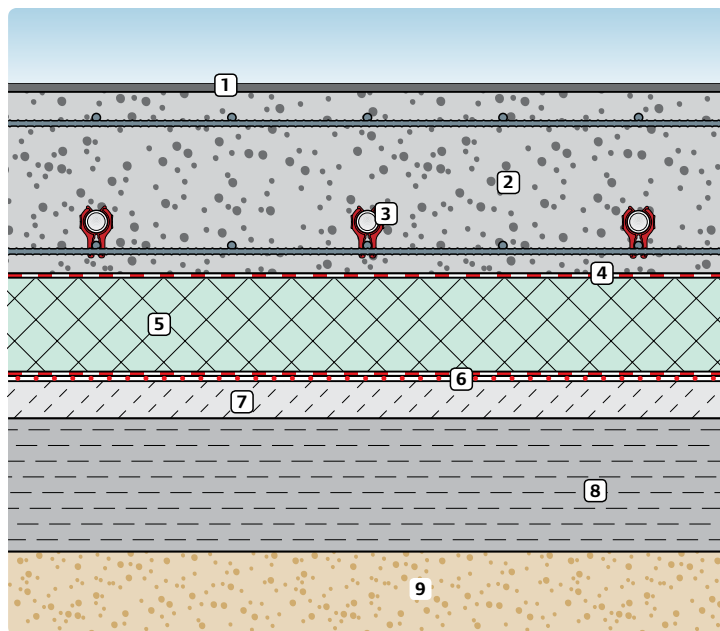

### Príklad skladby podlahy s tepelnou izoláciou podľa DIN 18195

- 1 Nášľapná vrstva
- 2 Betón
- 3 Uponor PE-Xa
- 4 Separčná vrstva
- 5 Tepelná izolácia, napr. extrudovaný polystyrén
- 6 Fóliová hydroizolácia
- 7 Vyrovnávacia vrstva
- 8 Nosná vrstva
- 9 Podklad

# Magna

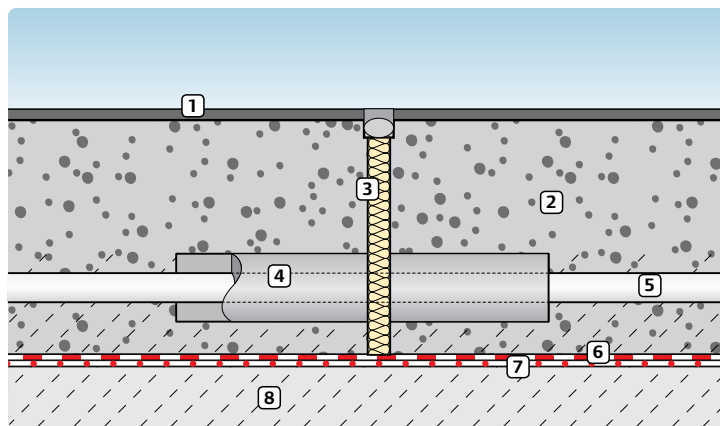

**Schéma dilatácie škáry**

- 1 Nášlapná vrstva
- 2 Betón
- 3 Dilatačná škára
- 4 Chránička Uponor
- 5 Uponor PE-Xa
- 6 Separčná vrstva
- 7 Hydroizolácia
- 8 Nosná konštrukcia

## Dôležité informácie k projektovaniu

- Dilatačnými škárami môže prechádzať len pripojovacie potrubie
- Pri prechode dilatáčnou škárou vždy použite Uponor chráničku

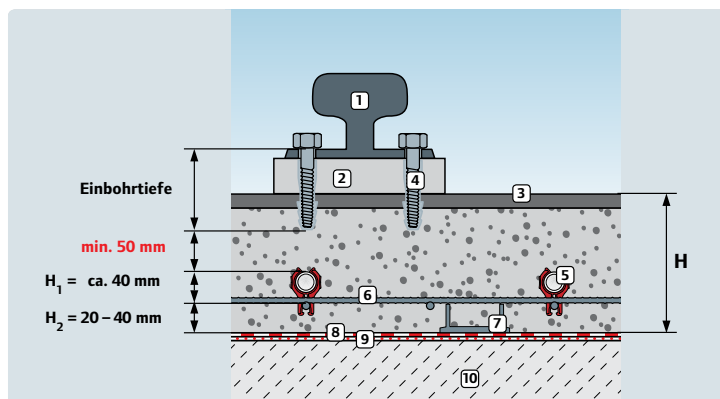

**Hĺbka ukotvenia koľajníc žeriavu**

- 1 Koľajníc pre priemyselné žeriavy
- 2 Vyrovnávací platňa
- 3 Vrstva vystavená opotrebeniu
- 4 Ukotvenie
- 5 Uponor PE-Xa
- 6 Výstuž
- 7 Krycia vložka
- 8 Separčná vrstva
- 9 Hydroizolácia
- 10 Nosná vrstva

# Magna

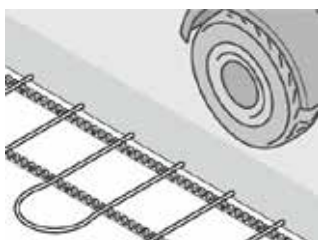

Uponor Magna je systém priamo namontovaný do betónovej vrstvy podlahy. Na fixáciu rúrok sa používajú štandardné oceľové rohože. Ako zdroj tepla pre celú budovu môže byť navrhnutý akýkoľvek zdroj.

## Výhody pre vás

Jednoduché, flexibilné a optimálne využitie priestoru. Systém obsahuje len niekoľko komponentov. Nákladovo efektívne, rýchla návratnosť investícií, žiadne náklady na údržbu. Spoľahlivá a osvedčená technológia s dlhou životnosťou. Pohodlná a stála teplota, bez prachu.



## Popis

- Systém priemyselného vykurovania Magna
- Okruhy 2-5 6-9 10-14 15-19 20
- Držiak 2 3 4 5 6
- Rozostup okruhov 100 mm

## Použitie

- priemyselné vykurovanie a vykurovanie veľkých komerčných priestorov
- vo vnútri betónu
- max. 20 okruhov
- max. tlak: 6 bar pri 60 °C

## Uponor Fix fixačná lišta

- Pre potrubie 16-20 mm
- rozteč 50 mm
- So samolepiacou fixáciou



Položka č.	Dimenzia	c/c	d1	l	Bal. 2	Bal. 1	Jedn.	Cena
<b>1135496</b>	16-20mm	c/c	50mm	1m	50	20	1013	2000 100 pce <b>4,48</b>



## Uponor Magna fixačná lišta, U profil

- fixačná lišta pre rúrky 20 / 25 mm
- c-c 50mm



Položka č.	Dimenzia	c/c1	l	do	b	Bal. 2	Bal. 1	Jedn.	Cena
<b>1005290</b>	25mm	c/c	50mm	3m	50	3000	25	60	1320 30 m <b>7,19</b>

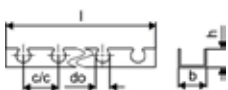

# Magna

## Uponor Magna príchytká pre fix.lištu

- upevňovacia príchytká
- pre potrubia s dimenziou 25 mm

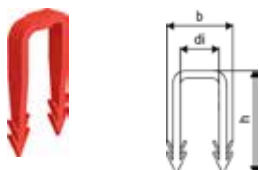

Položka č.	Dimenzia	di mm	di1 mm	b mm	h mm	Bal. 2	Bal. 1	Jedn.	Cena
<b>1005291</b>	25mm	18	18	29	49	5000	500	pce	<b>0,19</b>

## Uponor Multi káblový viazač PA

- káblové viazače pre fixáciu rúr



Položka č.	Dimenzia	l mm	b mm	Bal. 2	Bal. 1	Jedn.	Cena
<b>1005372</b>	300mm	300	7	6000	100	pce	<b>0,26</b>



## Uponor Classic káblový viazač

- oceľová spona na upevnenie potrubia na kari sieti

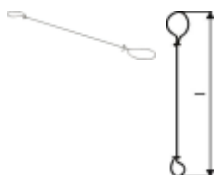

Položka č.	Dimenzia	l mm	Bal. 2	Bal. 1	Jedn.	Cena
<b>1009222</b>	150x1,25mm	250pcs	250	1	pce	<b>0,06</b>

## Uponor Comfort Pipe PLUS

- UFH potrubie vyrobené z PEX-a
- Vyhovuje ISO 22391 a spĺňa odolnosť voči difúzii kyslíka podľa DIN 4726
- Trieda použitia 4 a 5
- Návrhový tlak 6 Bar pri 70°C

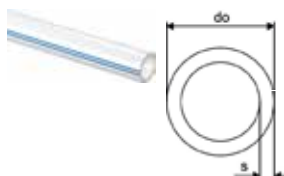

Položka č.	Dimenzia	do mm	s mm	farba	p bar	Bal. 2	Bal. 1	Jedn.	Cena	
<b>1009230</b>	20x2,0	240m	20	2	biela	6	960	240	m	<b>2,63</b>
<b>1009231</b>	20x2,0	480m	20	2	biela	6	960	480	m	<b>2,63</b>

## Uponor Comfort Pipe PLUS

- 6 bar at 90°C

- - Trieda použitia 4 a 5

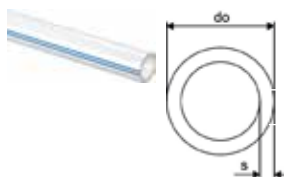

Položka č.	Dimenzia	do mm	s mm	farba	p bar	Bal. 2	Bal. 1	Jedn.	Cena	
<b>1062888</b>	25x2,3	220m	25	2,3	biela	6	440	220	m	<b>3,89</b>
<b>1062889</b>	25x2,3	300m	25	2,3	biela	6	600	300	m	<b>3,89</b>
<b>1063907</b>	25x2,3	640m	25	2,3	biela	6		640	m	<b>3,84</b>

# Magna

## Uponor Radi Pipe rúrka, natural PN6

- Prevádzkový tlak 6 bar
- kotúč



Položka č.	Dimenzia	do mm	s mm	farba -	p bar	Bal. 2	Bal. 1	Jedn.	Cena
<b>1001220</b>	32x2,9 50m	32	2,9	natural	6	550	50	m	<b>7,72</b>
<b>1008979</b>	40x3,7 50m	40	3,7	natural	6	350	50	m	<b>10,66</b>

## Uponor Radi Pipe tyč, natural PN6 S

- Prevádzkový tlak 6 bar
- tyč 6 m

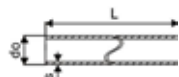

Položka č.	Dimenzia	do mm	s mm	farba -	p bar	Bal. 2	Bal. 1	Jedn.	Cena
<b>1001222</b>	32x2,9 6m	32	2,9	natural	6	12	6	m	<b>6,84</b>
<b>1008939</b>	40x3,7 6m	40	3,7	natural	6	840	6	m	<b>12,47</b>

## Uponor Q&E koleno PPSU

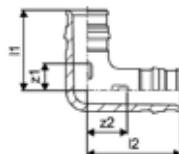

Položka č.	Dimenzia	l1 mm	l2 mm	z1 mm	z2 mm	p bar	Bal. 2	Bal. 1	Jedn.	Cena
<b>1008680</b>	20-20	34	39	12	16	6+10	40	5	pce	<b>3,8</b>
<b>1008681</b>	25-25	42	47	14	19	6+10	25	5	pce	<b>5,81</b>
<b>1001245</b>	32-32	53	59	18	23	6+10	10	1	pce	<b>10,39</b>
<b>1008683</b>	40-40	65	74	21	29	6+10	10	1	pce	<b>20,36</b>

## Uponor Q&E spojka PPSU

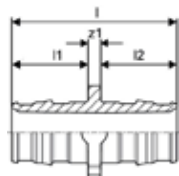

Položka č.	Dimenzia	l mm	l1 mm	l2 mm	z1 mm	p bar	Bal. 2	Bal. 1	Jedn.	Cena
<b>1008932</b>	20-20	47	22	22	3	6+10	80	5	pce	<b>3,22</b>
<b>1008671</b>	25-25	58	28	28	3	6+10	50	5	pce	<b>4,62</b>
<b>1001235</b>	32-32	73	35	35	3	6+10	15	1	pce	<b>8,27</b>
<b>1008673</b>	40-40	90	44	44	3	6+10	10	1	pce	<b>15,2</b>



# Magna

## Uponor Q&E redukovaná spojka PPSU

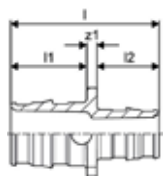

Položka č.	Dimenzia	l mm	l1 mm	l2 mm	z1 mm	p bar	Bal. 2	Bal. 1	Jedn.	Cena
<b>1008676</b>	25-20	53	22	28	3	6+10	40	5	pce	<b>4,41</b>
<b>1001240</b>	32-25	66	28	35	3	6+10	20	1	pce	<b>8,46</b>
<b>1008678</b>	40-32	82	35	44	3	6+10	10	1	pce	<b>13,61</b>
<b>1042867</b>	50-40	103	54	44	5	6+10	10	1	pce	<b>36,99</b>

## Uponor Q&E T-kus PPSU

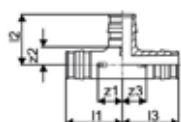

Položka č.	Dimenzia	l1 mm	l2 mm	l3 mm	z1 mm	z2 mm	z3 mm	p bar	Bal. 2	Bal. 1	Jedn.	Cena
<b>1008685</b>	20-20-20	39	34	39	17	12	17	6+10	30	5	pce	<b>4,82</b>
<b>1008686</b>	25-25-25	47	42	47	20	15	20	6+10	20	5	pce	<b>7,62</b>
<b>1001250</b>	32-32-32	59	53	59	24	18	24	6+10	10	1	pce	<b>13,1</b>
<b>1008688</b>	40-40-40	74	65	74	30	22	30	6+10	5	1	pce	<b>26,8</b>

## Uponor Q&E redukovaný T-kus PPSU

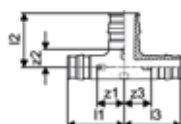

Položka č.	Dimenzia	l1 mm	l2 mm	l3 mm	z1 mm	z2 mm	z3 mm	p bar	Bal. 2	Bal. 1	Jedn.	Cena
<b>1008711</b>	20-25-20	42	40	42	20	12	20	6+10	25	5	pce	<b>6,93</b>
<b>1008703</b>	25-20-20	44	37	39	17	15	17	6+10	25	5	pce	<b>6,93</b>
<b>1008691</b>	25-20-25	44	37	44	17	15	17	6+10	20	5	pce	<b>6,93</b>
<b>1001420</b>	25-25-20	47	42	42	20	15	20	6+10	20	5	pce	<b>6,93</b>
<b>1008712</b>	25-32-25	52	50	52	24	15	24	6+10	15	1	pce	<b>12,72</b>
<b>1001422</b>	32-20-25	52	40	44	17	18	17	6+10	15	1	pce	<b>13,1</b>
<b>1001424</b>	32-20-32	52	40	52	17	18	17	6+10	15	1	pce	<b>13,44</b>
<b>1008704</b>	32-25-20	55	45	42	20	18	20	6+10	15	1	pce	<b>13,44</b>
<b>1001426</b>	32-25-25	55	45	47	20	18	20	6+10	15	1	pce	<b>13,44</b>
<b>1001428</b>	32-25-32	55	45	55	20	18	20	6+10	15	1	pce	<b>13,44</b>
<b>1008713</b>	32-40-32	65	61	65	30	18	30	6+10	10	1	pce	<b>23,1</b>
<b>1008707</b>	40-20-32	60	44	52	17	22	17	6+10	5	1	pce	<b>23,1</b>
<b>1008694</b>	40-20-40	60	44	60	17	22	17	6+10	5	1	pce	<b>23,1</b>
<b>1008708</b>	40-25-32	63	49	55	20	22	20	6+10	5	1	pce	<b>23,1</b>
<b>1008695</b>	40-25-40	63	49	63	20	22	20	6+10	5	1	pce	<b>21,14</b>
<b>1008709</b>	40-32-32	68	57	59	24	22	24	6+10	5	1	pce	<b>21,93</b>
<b>1008696</b>	40-32-40	68	57	68	24	22	24	6+10	5	1	pce	<b>23,02</b>

## Uponor Q&E krúžok white

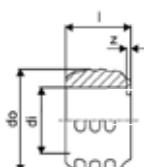

Položka č.	Dimenzia	di mm	l mm	do mm	z mm	farba	p bar	Bal. 2	Bal. 1	Jedn.	Cena
<b>1057454</b>	20	20,2	20	29,2	1	biela	6+10	520	20	pce	<b>0,38</b>
<b>1057455</b>	25	25,3	25	34,6	1	biela	6+10	300	20	pce	<b>0,45</b>
<b>1057456</b>	32	32,4	32	41,8	1	biela	6+10	150	10	pce	<b>0,93</b>

# Magna

## Uponor Q&E krúžok s dorazovou hranou natural

- S dorazovou hranou
- PE materiál

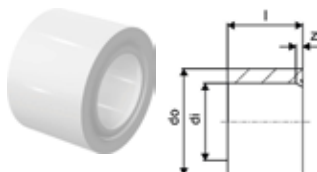

Položka č.	Dimenzia	d1 mm	l mm	do mm	z mm	farba -	p bar	Bal. 2	Bal. 1	Jedn.	Cena
<b>1045464</b>	40	40,8	41	50,2	3	natural	6+10	80	5	pce	<b>2,27</b>

## Uponor Magna zákl.sada k rozdeľovaču K1

- Uponor priemyselný rozdeľovač – základná sada pre montáž priemyselných rozdeľovačov, pozostáva z:

- 2 ks konzoly krátke
- 2 ks konzoly dlhé
- 2 ks mosadzný dopúšťací ventil
- 2 ks teplomer 0 – 60°C
- 1 ks manometer
- 2 ks koncové uzávery
- 2 ks ploché tesnenie pre skrutkový spoj s prevlečnou maticou
- 1 ks inštalačný materiál: 8 x skrutka 6 x 60 mm
- 8 x plastová hmoždinka 8 x 40 mm 2 x ploché tesnenie 44 x 32 x 2



Položka č.	L mm	W mm	H mm	W kg	Bal. 2	Bal. 1	Jedn.	Cena
<b>1045815</b>	140	70	22	1,4	108	1	pce	<b>192,25</b>

## Uponor Magna priemyselný rozdeľovač

- Na spojenie s prídavnými segmentmi a základnou súpravou
- Napájací segment s regulačnými ventilmi pre prednastavenie a pripojenie vykurovacej slučky pre eurokónus G3/4
- Spätný segment s hornou časťou termostatu vrátane uzáveru na uzamknutie
- Pohon Uponor je možné namontovať priamo na spiatočku
- Pripojenie vykurovacích okruhov na eurokónus G3/4



Položka č.	Dimenzia	L mm	W mm	H mm	W kg	Bal. 2	Bal. 1	Jedn.	Cena
<b>1121532</b>	1x3/4Euro	126	112	171	0,402	10	1	pce	<b>104,56</b>
<b>1121533</b>	2x3/4Euro	226	112	171	0,744	90	1	pce	<b>181,06</b>
<b>1121534</b>	3x3/4Euro	326	112	171	1,014	60	1	pce	<b>255,19</b>

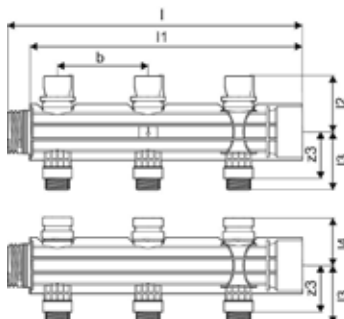

# Magna

## Uponor Magna priemyselný rozdeľovač

- Na spojenie s prídavnými segmentmi a základnou súpravou
- Napájací segment s regulačnými ventilmi pre prednastavenie
- Spätný segment s hornou časťou termostatu vrátane uzáveru na uzamknutie
- Pohon Uponor je možné namontovať priamo na spiatočku
- Pripojenie vykurovacích okruhov na potrubie PE-Xa 25x2,3 zverným adaptérom



Položka č.	Dimenzia	L mm	W mm	H mm	W kg	Bal. 2	Bal. 1	Jedn.	Cena
<b>1121535</b>	1x25	126	112	169	0,674	10	1	pce	<b>146</b>
<b>1121536</b>	2x25	226	112	169	1,322	90	1	pce	<b>292,01</b>
<b>1121537</b>	3x25	326	112	169	1,986	60	1	pce	<b>438,01</b>

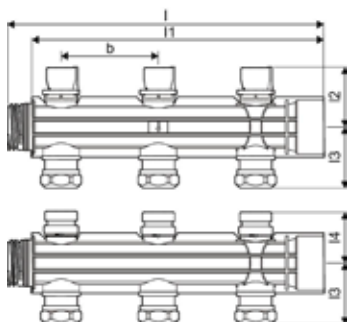

## Uponor Vario PLUS pohon NC

- Vario PLUS, Magna pohony pre rozdeľovače
- funkcia prvého otvorenia
- výška: 61 mm + krúžok adaptéra
- výška zdvihu: 5 mm
- pripojovací kábel: 2x 0,75mm<sup>2</sup>x1m



Položka č.	Dimenzia	do mm	h mm	Bal. 2	Bal. 1	Jedn.	Cena
<b>1141678</b>	MT 230V 1W IP54	50	83	100	1	pce	<b>32,50</b>
<b>1141679</b>	MT 24V 1W IP54	50	83	100	1	pce	<b>32,50</b>

# Magna

## Uponor Vario svorné šróbenia PEX

- Eurokužel
- Mosadz



Položka č.	Dimenzia	G	I	I1	z1	Bal. 2	Bal. 1	Jedn.	Cena
<b>1065290</b>	20x1,9/2,0-G3/4"FT Euro	3/4	24	14	3	25	1	pce	<b>6,05</b>

## Uponor Magna guľový ventil, set

- Vyrobené z mosadze



Položka č.	Dimenzia	L	W	H	W	Bal. 2	Bal. 1	Jedn.	Cena
<b>1030135</b>	2x G 1 1/2	170	105	60	0,91	160	1	pce	<b>98,44</b>

## Uponor Magna konzola rozdeľovača

- Obsahuje: 2x krátke konzoly, 2x dlhé konzoly, 1x inštalačný materiál: 8x skrutky 6x60mm, 8x plastová hmoždinka, 8x40mm



Položka č.	L	W	H	W	Bal. 2	Bal. 1	Jedn.	Cena
	mm	mm	mm	kg				
<b>1045816</b>	145	100	25	0,314	232	1	pce	<b>23,49</b>

## Uponor Magna bajonetový spoj pre rozdeľovač

- Vyrobené z mosadze
- Pre PE-Xa
- Položka 1058341 nie je kompatibilná s položkou 1005403 a 1005420
- Položka 1058342 nie je kompatibilná s položkou 1005404 a 1005421



Položka č.	Dimenzia	do	Bal. 2	Bal. 1	Jedn.	Cena
		mm				
<b>1058341</b>	32	32	10	1	set	<b>76,18</b>

## Uponor Magna prietokomer pre rozdeľovač

- S uzatváracou funkciou
- Vyrobený zo sklolaminátu vystuženého Polyamidom



Položka č.	L	W	H	W	Bal. 2	Bal. 1	Jedn.	Cena
	mm	mm	mm	kg				
<b>1030134</b>	125	35	35	0,048	20	1	pce	<b>15,66</b>

# Magna

## Uponor Vario PLUS klúč na ventily

- Nástroj pre montáž a demontáž ventilov plastového rozdeľovača



Položka č.	L mm	W mm	H mm	W kg	Bal. 2	Bal. 1	Jedn.	Cena
<b>1009216</b>	75	30	30	0,03	10	1	pce	<b>5,28</b>

## Uponor Multi plastový vodiaci oblúk

- Plast odolný voči nárazu

- Vodiaci oblúk 90°

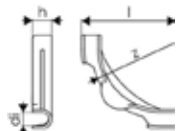

Položka č.	Dimenzia	di mm	l mm	z mm	h mm	Bal. 2	Bal. 1	Jedn.	Cena
<b>1135492</b>	20-22	20	144	100	28	140	35	pce	<b>2,22</b>

## Uponor Multi podporný vodiaci oblúk

- Plast odolný voči nárazu

- Vodiaci oblúk 90°

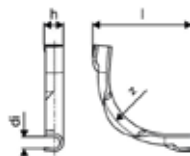

Položka č.	Dimenzia	di mm	l mm	z mm	h mm	r mm	Bal. 2	Bal. 1	Jedn.	Cena
<b>1001230</b>	28	27	175	145	40	145	900	50	pce	<b>3,57</b>

# Meltaway

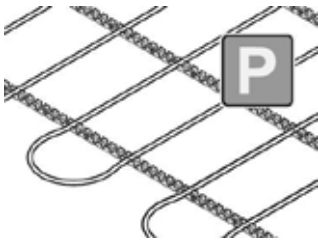

Systém Uponor roztápania snehu a ľadu je vhodný pre mnoho druhov vonkajších povrchov, ako sú napr. cesty, nájazdové rampy, prístupové cesty do nemocníc alebo hasičských staníc, heliportov, chodníkov a futbalových ihrísk, atď.

## Výhody pre vás

- Bezpečný, suchý vonkajší povrch počas celej zimy
- Automatické rozmrazovanie, bez ručného odhadzovania snehu
- Zabraňuje škodám a ekologickým problémom kvôli posýpaniu soľou
- Možnosť využitia odpadového tepla
- Rýchla a jednoduchá montáž vďaka robustnej Uponor PE-X rúrke
- Komplexný systém vrátane všetkých komponentov
- Obmedzenie možnosti skĺznutia a následného pádu



## Popis

- systém pre rozmrazovanie snehu a ľadu
- Vyrobené z polyetylénových rúr s vysokou hustotou (HDPE)
- Vybavené kompaktnými zváranými spojkami otočenými do dvoch smerov, ktoré zvierajú vzájomný uhol 120 °

## Použitie

- ohrev vonkajšieho povrchu
- rozmrazovanie snehu a ľadu

## Skladba prírodného vyhrievaného trávniku

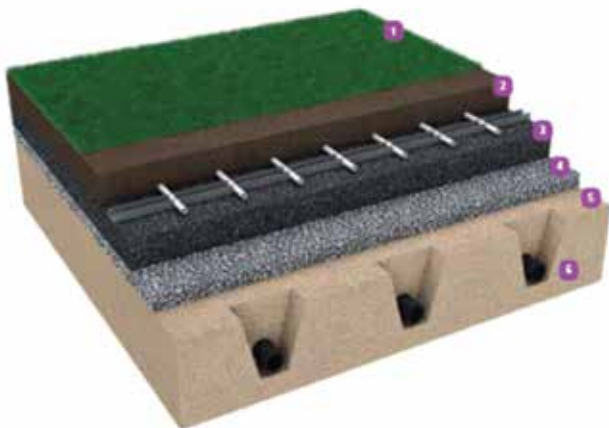

- 1) Prírodný trávnik
- 2) Vrchná pôda, podkladná
- 3) Štrkové lôžko, vulcanic
- 4) Bežné štrkové lôžko
- 5) Spodná podkladná vrstva pôdy
- 6) Podzemná drenážna vrstva

## Skladba umelého vyhrievaného trávniku

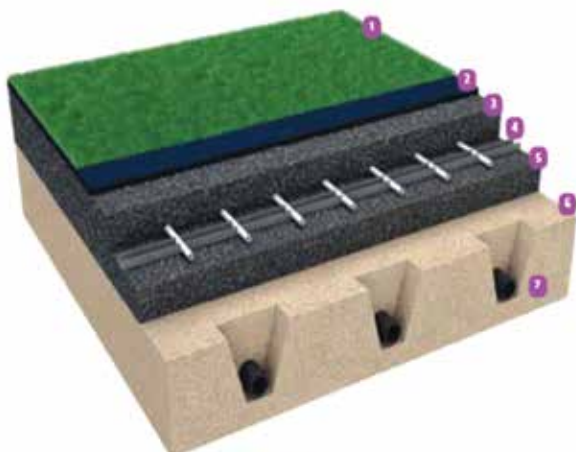

- 1) Umelý trávnik
- 2) Granulátz gummy a piesok
- 3) Elastická vrstva
- 4) Absorpčná piesková vrstva
- 5) Elastická vrstva
- 6) Spodná podkladná vrstva pôdy
- 7) Podzemná drenážna vrstva

# Meltaway

## Uponor Magna fixačná lišta, U profil

- fixačná lišta pre rúrky 20 / 25 mm
- c-c 50mm



Položka č.	Dimenzia	c/c1 mm mm	l mm	do mm	b mm	Bal. 2	Bal. 1	Jedn.	Cena		
<b>1005290</b>	25mm	c/c50mm	3m	50	3000	25	60	1320	30	m	<b>7,19</b>

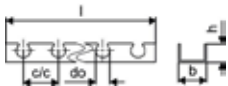

## Uponor Magna príchytká pre fix.lištu

- upevňovacia príchytká
- pre potrubia s dimenziou 25 mm

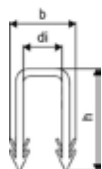

Položka č.	Dimenzia	di mm	di1 mm	b mm	h mm	Bal. 2	Bal. 1	Jedn.	Cena
<b>1005291</b>	25mm	18	18	29	49	5000	500	pce	<b>0,19</b>

## Uponor Classic káblový viazač

- oceľová spona na upevnenie potrubia na kari sieti

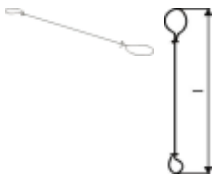

Položka č.	Dimenzia	l mm	Bal. 2	Bal. 1	Jedn.	Cena	
<b>1009222</b>	150x1,25mm	250pcs	150	250	1	pce	<b>0,06</b>

## Uponor Meltaway PLUS PE-Xa orange

- PE-Xa
- Oranžová
- Topenie snehu a ohrev povrchu.
- Maximálna konštrukčná teplota: 50°C
- Konštrukčný tlak: 4,5 bar pri 50°C

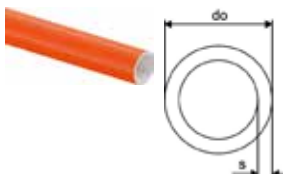

Položka č.	Dimenzia	L m	do mm	s mm	Bal. 2	Bal. 1	Jedn.	Cena	
<b>1087526</b>	25x2,3	640m	640	25	2,3	640	640	m	<b>5,97</b>

## Uponor Meltaway PEX rúrka

- PE-Xb
- Tavenie snehu a vyhrievanie vonkajších plôch
- Max. teplota prívodu: 50°C
- Prevádzkový tlak: 4,5 Bar pri 50°C

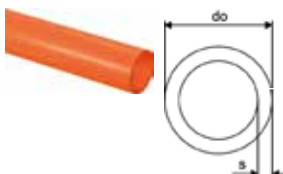

Položka č.	Dimenzia	do mm	s mm	farba	p bar	Bal. 2	Bal. 1	Jedn.	Cena
<b>1033625</b>	25x2,3	1020m	25	2,3	orange	4,5	1020	m	<b>5,27</b>
<b>1033626</b>	25x2,3	custom made	25	2,3	orange	4,5	1020	m	<b>5,27</b>

# Meltaway

## Uponor Meltaway rozdeľovač, 1 výstup

- Jednoduchý rozdeľovač



Položka č.	Dimenzia	d mm	c/c mm	výstupy	Bal. 2	Bal. 1	Jedn.	Cena
<b>1033639</b>	160 1x10 c/c600 6m	160	600	10		1	pce	<b>1131,12</b>
<b>1033640</b>	75 1x40 c/c150 6m	75	150	40		1	pce	<b>1521,25</b>
<b>1033645</b>	110 1x40 c/c150 6m	110	150	40		1	pce	<b>1675,52</b>
<b>1033631</b>	75mm 1x12 c/c500 6m	75	500	12		1	pce	<b>589,27</b>
<b>1033632</b>	110 1x12 c/c500 6m	110	500	12		1	pce	<b>680,02</b>
<b>1033633</b>	160 1x12 c/c500 6m	160	500	12		1	pce	<b>1222,25</b>

## Uponor Meltaway rozdeľovač, 2 výstupy

- Dvojitý rozdeľovač



Položka č.	Dimenzia	d mm	c/c mm	výstupy	Bal. 2	Bal. 1	Jedn.	Cena
<b>1033634</b>	75 2x12 c/c500 6m	75	500	24		1	pce	<b>995,99</b>

## Uponor Meltaway spojka



Položka č.	Dimenzia	l mm	Bal. 2	Bal. 1	Jedn.	Cena
<b>1033672</b>	25x2,3 156mm	146		1	pce	<b>31,93</b>
<b>1033678</b>	25x2,3 290mm	290		1	pce	<b>44,54</b>

## Uponor Multi podporný vodiaci oblúk

- Plast odolný voči nárazu  
- Vodiaci oblúk 90°



Položka č.	Dimenzia	di mm	l mm	z mm	h mm	r mm	Bal. 2	Bal. 1	Jedn.	Cena
<b>1001230</b>	28	27	175	145	40	145	900	50	pce	<b>3,57</b>

## Uponor Teck chránička čierna

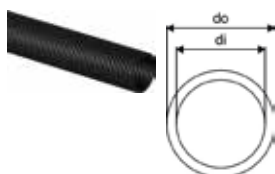

Položka č.	Dimenzia	di mm	do mm	farba	Bal. 2	Bal. 1	Jedn.	Cena
<b>1012869</b>	35/29 50m	29	35	čierna	1400	50	m	<b>1,26</b>



# Multi

## Popis

- Inštalácia príslušenstva a komponentov pre viacero systémov podlahového vykurovania

## Použitie

- systémy sálavého vykurovania a chladenia

### Uponor Multi káblový viazač PA

-káblové viazače pre fixáciu rúr



Položka č.	Dimenzia	l mm	b mm	Bal. 2	Bal. 1	Jedn.	Cena
<b>1005372</b>	300mm	300	7	6000	100	pce	<b>0,26</b>
<b>1086531</b>	200mm	200	5	10000	100	pce	<b>0,2</b>

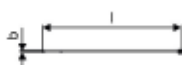

### Uponor Multi fixačná lišta

- fixačná lišta pre rúrky 20 / 25 mm

- c-c 50mm



Položka č.	Dimenzia	c/c1 mm	l mm	do mm	b mm	ND -	farba -	Bal. 2	Bal. 1	Jedn.	Cena		
<b>1005358</b>	20mm	c/c50mm	3m	50	3000	20	40	26	RAL 7042	30	3	m	<b>4,1</b>

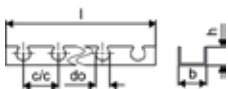

### Uponor Multi fólia PE

- PE fólia pre inštaláciu na existujúcu tepelnú izoláciu

- transparentná



Položka č.	Dimenzia	s mm	b mm	ND -	A m <sup>2</sup>	farba -	Bal. 2	Bal. 1	Jedn.	Cena	
<b>1005049</b>	0,2mm	60x1,25m	0,2	1250	0,2	75	transparent	3375	75	m <sup>2</sup>	<b>1,38</b>

# Multi

## Uponor Multi fóliová príchytka

- pripevnenie fólie k izolačným panelom

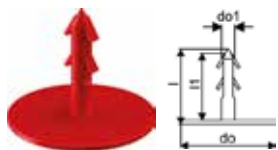

Položka č.	Dimenzia	l mm	l1 mm	do mm	do1 mm	farba	Bal. 2	Bal. 1	Jedn.	Cena
<b>100016</b>	l=25mm	28	25	35	4,8	červená	5000	100	pce	<b>0,28</b>

## Uponor Multi obvodový dilatačný pás



Položka č.	Dimenzia	L m	s mm	b mm	farba	Bal. 2	Bal. 1	Jedn.	Cena
<b>100080</b>	150x10mm	50	10	150	modrá		200	m	<b>1,79</b>

## Uponor Multi škárový profil



Položka č.	Dimenzia	h mm	L m	s mm	Bal. 2	Bal. 1	Jedn.	Cena
<b>1090229</b>	1800x100x10mm	100	1,8	10,0	720	18	m	<b>10,25</b>

## Uponor Multi páska

- samolepiaca páska pre pripevnenie panelov Tacker a Klett  
- výsledok tesnosti podľa DIN 18560



Položka č.	Dimenzia	L m	b mm	Bal. 2	Bal. 1	Jedn.	Cena
<b>100012</b>	66m 50mm	66	50	36	1	pce	<b>6,64</b>

## Uponor Multi chránička pre rúrky

- Materiál PE-LD so štrbinou pre ochranu potrubia UFH až do 20 mm v priestore dilatačných škár.



Položka č.	Dimenzia	l mm	s mm	b mm	Bal. 2	Bal. 1	Jedn.	Cena
<b>100082</b>	20mm 300x5mm	300	5,0	80	1800	30	pce	<b>0,57</b>

# Vario C a Vario S

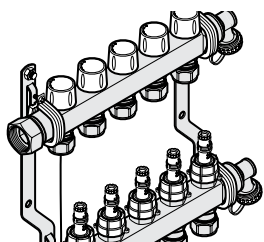

Uponor Vario S a Vario C rozdeľovače sú z nehrdzavejúcej ocele pre podlahové vykurovanie v rezidenčných budovách s jednoduchou montážou a vysokou spoľahlivosťou. Sekundárne pripojenie G 3/4

Eurokónus umožňuje pripojenie všetkých rozmerov rúrok Uponor, čo robí rozdeľovače univerzálnymi pre systémy nízko- a vysokoteplotného vykurovania a vysokoteplotného chladenia.

## Výhody pre vás

- Pripravené na montáž - predmontované R/Z s 2-16 vykurovacími okruhmi
- Vhodné takisto pre veľké vykurované / chladené oblasti v rezidenčných a komerčných priestoroch
- Kompaktná montáž kombinovaná so skupinami čerpadiel, reguláciou Uponor a zostavami na pripojenie meračov tepla v skrinách Uponor
- Dostupné vo verzii s prietokomerom alebo bez



## Popis

- Vyrobené z nehrdzavejúcej ocele
- S integrovanými ventilmi
- Pripojenie zľava alebo zprava, G1" závit s plochým tesnením
- Integrované odzdušnenie a plniaci/vypúšťací ventil na prívode a späťočke
- Pripojenie okruhov: G3/4" Eurokónus
- Rozostup okruhov: 50 mm
- Vzdialenosť medzi rozdeľovačom a zberačom 200 mm
- Možnosť osadenia termostátov č. 1141677 (24 V) a č. 1141678 (230 V)

## Použitie

- Pre podlahové vykurovanie a chladenie
- Max. tlak: 6 bar pri 60 °C

## Uponor Vario C rozdeľovač FM

- Rozdeľovač s prietokomerom pre reguláciu a uzavretie okruhu
- Zberač s ventilmi a plastovými koncovkami

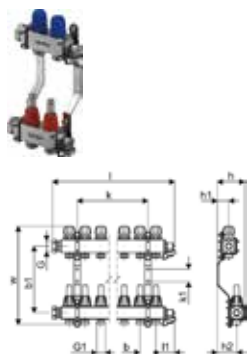

Položka č.	Dimenzia	l	l1	l2	h	h1	h2	k	k1	w	Bal. 2	Bal. 1	Jedn.	Cena
		mm	mm	mm	mm	mm	mm	mm	mm	mm				
<b>1133470</b>	2x3/4 Euro	162	59	53	86	36	61	100	309		72	1	pce	<b>165,98</b>
<b>1133471</b>	3x3/4 Euro	212	59	53	86	36	61	50	309		96	1	pce	<b>177,96</b>
<b>1133472</b>	4x3/4 Euro	262	59	53	86	36	61	100	39		96	1	pce	<b>207,84</b>
<b>1133473</b>	5x3/4 Euro	312	59	53	86	36	61	200	39	309	78	1	pce	<b>240,75</b>
<b>1133474</b>	6x3/4 Euro	362	59	53	86	36	61	200	39	309	72	1	pce	<b>273,66</b>
<b>1133475</b>	7x3/4 Euro	412	59	53	86	36	61	250	39	309	54	1	pce	<b>306,56</b>
<b>1133476</b>	8x3/4 Euro	462	59	53	86	36	61	300	309		54	1	pce	<b>337,94</b>
<b>1133477</b>	9x3/4 Euro	512	59	53	86	36	61	350			54	1	pce	<b>370,83</b>
<b>1133478</b>	10x3/4 Euro	562	59	53	86	36	61	400	309		54	1	pce	<b>405,24</b>
<b>1133479</b>	11x3/4 Euro	612	59	53	86	36	61	450	309		54	1	pce	<b>438,14</b>
<b>1133480</b>	12x3/4 Euro	662	59	53	86	36	61	500	309		72	1	pce	<b>471,05</b>

# Vario C

## Uponor Vario S rozdeľovač FM

- Rozdeľovač s prietokomerom na vyregulovanie alebo uzavretie okruhu
- Zberač s ventilmi a plastovými koncovkami

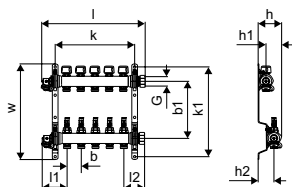

Položka č.	Dimenzia	výstupy	l	l1	l2	G	G1	b	b1	h	h1	h2	k	k1	w	p	Bal. 2	Bal. 1	Jedn.	Cena
		mm	mm	mm	mm	palec	palec	mm	mm	mm	mm	mm	mm	mm	mm	bar			ks	
<b>1088864</b>	13x3/4 Euro	13	760	87	73	1	3/4	50	215	75	30	50	780	336	357	6	48	1	ks	<b>533,36</b>
<b>1088865</b>	14x3/4 Euro	14	810	87	73	1	3/4	50	215	75	30	50	830	336	357	6	36	1	ks	<b>576,88</b>
<b>1088866</b>	15x3/4 Euro	15	860	87	73	1	3/4	50	215	75	30	50	880	336	357	6	36	1	ks	<b>618,27</b>
<b>1088867</b>	16x3/4 Euro	16	910	87	73	1	3/4	50	215	75	30	50	930	336	357	6	36	1	ks	<b>661,87</b>

## Uponor Vario pohon NC

- Vario M, S pohon rozdeľovača
- funkcia prvého otvorenia,
- výška: 61 mm + krúžok adaptéra
- dĺžka zdvihu: 5 mm
- pripojovací kábel: 2x 0,75mm<sup>2</sup>x1m

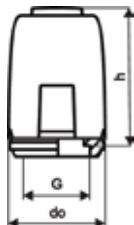

Položka č.	Dimenzia	do	h	Bal. 2	Bal. 1	Jedn.	Cena
		mm	mm			pce	
<b>1141676</b>	FT 230V 1W IP54	50	83	100	1	pce	<b>36,51</b>
<b>1141677</b>	FT 24V 1W IP54	50	83	100	1	pce	<b>36,51</b>

## Uponor Vario compact - regulátor tlakovej diferencie

- Na udržanie nastaviteľnej hodnoty diferenčného tlaku
- možno inštalovať priamo na Uponor rozdeľovače s 1" pripojením
- sada sa skladá z tlakového regulačného ventilu, pripojovacieho nátrubku a kapiláry
- Riadený ΔP: 5-50 kPaD; možno vybrať manuálne

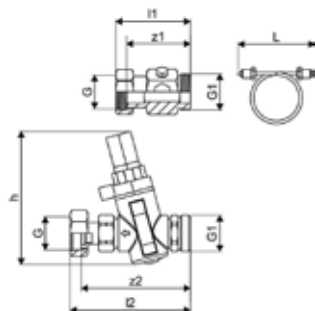

Položka č.	Dimenzia	l1	l2	h	z1	z2	Bal. 2	Bal. 1	Jedn.	Cena
		mm	mm	mm	mm	mm			set	
<b>1137437</b>	G1 - G1	68					192	1	set	<b>342,55</b>

# Vario C

## Uponor Vario odvzúšnenie/vypustenie NP

- T-kusy s výstupným ventilom a automatickým odvzdušňovaním
- Pre nerezový rozdeľovač Vario C bez primárneho pripojenia



Položka č.	Dimenzia	G palec	Bal. 2	Bal. 1	Jedn.	Cena
<b>1135297</b>	G1	1	15	1	set	<b>64,6</b>

## Uponor Vario odvzúšnenie/vypustenie NP

- T-kusy s výstupným ventilom a manuálnym odvzdušňovaním
- Pre nerezový rozdeľovač Vario C bez primárneho pripojenia



Položka č.	Dimenzia	I mm	I1 mm	Bal. 2	Bal. 1	Jedn.	Cena
<b>1135299</b>	G1	95	71	15	1	set	<b>39,86</b>

## Uponor Vario



Položka č.	Dimenzia	G palec	I mm	I1 mm	do mm	Bal. 2	Bal. 1	Jedn.	Cena
<b>1140963</b>	0-5l/min	1/2	101	68	36	20	1	pce	<b>8,4</b>

## Uponor Vario sada adaptérov

- Sada náhradných adaptérov (2 ks) pre pohony vhodné s rozdeľovačmi Vario
- pre Vario M, S rozdeľovač - 1 ks.
- pre Vario PLUS, rozdeľovač MAGNA - 1 ks.



Položka č.	Dimenzia	L mm	W mm	H mm	W kg	Bal. 2	Bal. 1	Jedn.	Cena
<b>1141758</b>	M, MAGNA, PLUS, S	80	80	25	0,03	50	1	set	<b>13,3</b>

# Vario PLUS

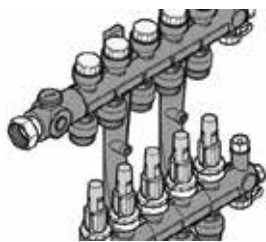

Uponor Vario PLUS je vysokokvalitný rozdeľovač vyrobený z polyamidu vystuženého sklenenými vláknami. Je navrhnutý pre aplikácie podlahového vykurovania a chladenia s jednoduchou inštaláciou a

najvyššiu spoľahlivosťou.

Dodáva sa vo flexibilných moduloch 1, 3, 4 a 6 okruhov a príslušných plniacich / vypúšťacích / ovzdušňovacích súprav a základnej súpravy.

Sekundárne pripojenia umožňujú pripojenie všetkých rozmerov potrubia Uponor, čím robí tento rozdeľovač univerzálny.

## Výhody pre vás

Modulárne rozdeľovače zložené zo segmentov 1, 3, 4 a 6, ktoré sú k dispozícii pre zostavovanie flexibilného počtu okruhov rozdeľovača

Tiež je vhodný pre veľké vykurovacie / chladiace plochy v obytných a komerčných priestoroch

Kompaktná inštalácia kombinovaná s čerpadlovými skupinami, Uponor reguláciou a súpravami s pripojením merača tepla

Voliteľné s/bez prietokomeru



## Popis

- Modulárny rozdeľovač z polyamidu vystužený skleneným vláknom s 1, 3, 4, 6 okruhmi, pripojenie pomocou základnej súpravy
- pravé alebo ľavé pripojenie s plochým tesnením alebo pripojením zospodu setom pripojovacích kolien,
- prívod s regulačným ventilom (LS) alebo s prietokomerom (FM),
- zobrazenie prietoku
- regulačný ventil na vyregulovanie bez použitia náradia
- štítky s názvami miestností
- spiatočka s ventilmi a zátkami, možnosť namontovanie termopohonov
- pripojenie okruhov G3/4" Eurokónus
- rozostup okruhov 50 mm
- vzdialenosť medzi rozdeľovačom a zberačom 225 mm
- Možnosť osadenia termopohonov č. 1141677 (24 V) a č. 1141678 (230 V)

Termopohon:

- NC (normally closed - bez prúdu zatvorený)

## Použitie

- Pre podlahové vykurovanie a chladenie
- Možnosť osadenia termopohonov 1000138 (24 V, vonkajší závit), 1005605 (230 V, vonkajší závit)

## Certifikácia

- CE

## Uponor Vario PLUS rozdeľovač s regulačnou skrútkou



Položka č.	Dimenzia	l mm	výstupy	p bar	Bal. 2	Bal. 1	Jedn.	Cena
<b>1042420</b>	LS 1x3/4 Euro	50	1	6	10	1	set	<b>59,09</b>
<b>1030580</b>	LS 3x3/4 Euro	150	3	6	290	1	set	<b>138,86</b>
<b>1030581</b>	LS 4x3/4 Euro	200	4	6	225	1	set	<b>176,24</b>
<b>1030582</b>	LS 6x3/4 Euro	300	6	6	155	1	set	<b>249,24</b>

# Vario PLUS

## Uponor Vario PLUS rozdeľovač s prietokomerom



Položka č.	Dimenzia	G palec	I mm	I1 mm	I2 mm	I3 mm	b mm	z3 mm	výstupy -	p bar	Bal. 2	Bal. 1	Jedn.	Cena
<b>1042471</b>	FM 1x3/4 Euro	3/4	74	50	119	63	50	50	1	6	10	1	set	<b>69,05</b>
<b>1030583</b>	FM 3x3/4 Euro	3/4	174	150	119	63	50	50	3	6	174	1	set	<b>167,71</b>
<b>1030584</b>	FM 4x3/4 Euro	3/4	224	200	119	63	50	50	4	6	135	1	set	<b>213,61</b>
<b>1030585</b>	FM 6x3/4 Euro	3/4	324	300	119	63	50	50	6	6	93	1	set	<b>313,32</b>

## Uponor Vario PLUS súprava rozdeľovača

- Pre Uponor plastový modulárny rozdeľovač vrátane konzol, spojovacích súčastí plochých tesniacich skrutiek s otočnou maticou, teplomerov a koncovými súčiastkami s odvzdušňovacím ventilom, uzáverom na napĺňanie a vypúšťanie a bypassom.



Položka č.	Dimenzia	l mm	Bal. 2	Bal. 1	Jedn.	Cena
<b>1009209</b>	K1	150	248	1	pce	<b>122,46</b>

## Uponor Vario PLUS pohon NC

- Vario PLUS, Magna pohony pre rozdeľovače
- funkcia prvého otvorenia
- výška: 61 mm + krúžok adaptéra
- výška zdvihu: 5 mm
- pripojovací kábel: 2x 0,75mm<sup>2</sup>x1m



Položka č.	Dimenzia	do mm	h mm	Bal. 2	Bal. 1	Jedn.	Cena
<b>1141678</b>	MT 230V 1W IP54	50	83	100	1	pce	<b>32,50</b>
<b>1141679</b>	MT 24V 1W IP54	50	83	100	1	pce	<b>32,50</b>

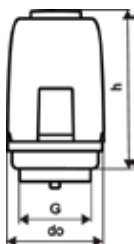

# Vario PLUS

## Uponor Vario compact – regulátor tlakovej diferencie

- Na udržanie nastaviteľnej hodnoty diferenčného tlaku
- možno inštalovať priamo na Uponor rozdeľovače s 1" pripojením
- sada sa skladá z tlakového regulačného ventilu, pripojovacieho nátrubku a kapiláry
- Riadený  $\Delta P$ : 5-50 kPaD; možno vybrať manuálne



Položka č.	Dimenzia	I1 mm	I2 mm	h mm	z1 mm	z2 mm	Bal. 2	Bal. 1	Jedn.	Cena
<b>1137437</b>	G1 - G1	68					192	1	set	

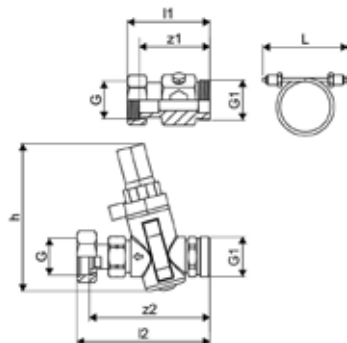

## Uponor Vario svorné šróbenia PEX

- Eurokužel
- Mosadz



Položka č.	Dimenzia	G palec	I	I1 mm	z1 mm	Bal. 2	Bal. 1	Jedn.	Cena
<b>1065283</b>	14x2,0-G3/4"FT Euro	3/4	23	13	3	25	1	pce	<b>5,92</b>
<b>1065284</b>	16x1,8/2,0-G3/4"FT Euro	3/4	23	13	3	25	1	pce	<b>5,92</b>
<b>1065286</b>	17x2,0-G3/4"FT Euro	3/4	23	13	3	25	1	pce	<b>5,92</b>
<b>1065290</b>	20x1,9/2,0-G3/4"FT Euro	3/4	24	14	3	25	1	pce	<b>6,05</b>

## Uponor Vario PLUS pripoj.koleno



Položka č.	Dimenzia	I1 mm	I2 mm	I3 mm	Bal. 2	Bal. 1	Jedn.	Cena
<b>1032702</b>	122/42	122	44	40	5	1	set	<b>25,97</b>

## Uponor Vario PLUS hrdlo na hadicu



Položka č.	Dimenzia	I mm	I1 mm	I2 mm	z1 mm	Bal. 2	Bal. 1	Jedn.	Cena
<b>1009214</b>	G3/4 x 1/2	35	9	23	3	10	1	pce	<b>2,75</b>



# Vario PLUS

## Uponor Vario PLUS prepúšťací ventil

- Nastaviteľný rozdiel diferenčného tlaku



Položka č.	Dimenzia	L mm	W mm	H mm	W kg	Bal. 2	Bal. 1	Jedn.	Cena
<b>1046884</b>	225mm	120	70	30	0,177	640	1	pce	<b>92,44</b>

## Uponor Vario PLUS set upev.krúžkov

- Pre pripojenie segmentu (modulu) Uponor plastového rozdeľovača. Je potrebný len v prípade, ak potrebujete z rozdeľovača použiť jeden okruh napojený zhora – vymedzuje sa ním vzniknutá dištancia.



Položka č.	l mm	h mm	w1 mm	DN palec	Bal. 2	Bal. 1	Jedn.	Cena
<b>1009215</b>	220	104	25	1	40	4	pce	<b>7,65</b>

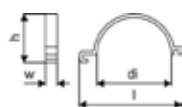

## Uponor Vario PLUS kľúč na ventily

- Nástroj pre montáž a demontáž ventilov plastového rozdeľovača



Položka č.	L mm	W mm	H mm	W kg	Bal. 2	Bal. 1	Jedn.	Cena
<b>1009216</b>	75	30	30	0,03	10	1	pce	<b>5,28</b>

## Uponor Vario vyvažovací ventil

- Vyregulovanie a uzavretie rozdeľovačov
- Pre zónovú reguláciu s Uponor pohonom M30x1,5mm MT
- Telo - mosadz
- Ručné kolieska - polyamid
- Max. skúšobný tlak 10 bar

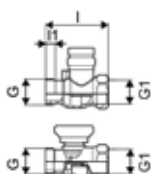

Položka č.	Dimenzia	l mm	l1 mm	l2 mm	h mm	h1 mm	z1 mm	Bal. 2	Bal. 1	Jedn.	Cena
<b>1137413</b>	G1-Rp1	80	12	15	56	46	53	10	1	set	<b>67,64</b>

## Uponor Vario guľový kohút

- Vyrobené z poniklovanej mosadze
- S plochým tesnením pre vertikálne pripojenie G1
- Dĺžka, ktorá sa má zohľadniť v požadovanom priestore: 60 mm + dĺžka rozdeľovača



Položka č.	Dimenzia	l mm	l1 mm	l2 mm	h mm	z1 mm	Bal. 2	Bal. 1	Jedn.	Cena
<b>1059132</b>	NP G1-G1	70	12	12	51	46	10	1	set	<b>33,31</b>

# Vario PLUS

## Uponor Vario guľový kohút

- Vyrobené z poniklovanej mosadze

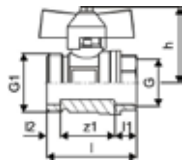

Položka č.	Dimenzia	G palec	G1 palec	I mm	I1 mm	I2 mm	I3 mm	z1 mm	Bal. 2	Bal. 1	Jedn.	Cena
<b>1086558</b>	3/4-G1	3/4	1	51	12	8	43	31	10	1	set	<b>22,21</b>

## Uponor Vario rohový guľový kohút

- Poniklovaná mosadz

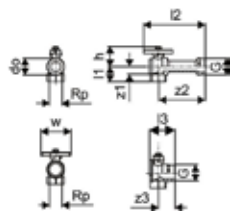

Položka č.	Dimenzia	G palec	Rp palec	I1 mm	I2 mm	I3 mm	do mm	h mm	w mm	z1 mm	z2 mm	z3 mm	Bal. 2	Bal. 1	Jedn.	Cena
<b>1086559</b>	Rp 3/4" - G1"	1	3/4	31	95	94	33	43	60	22	88	27		1	set	<b>65,49</b>

## Uponor Vario rohový guľový kohút

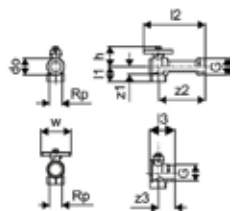

Položka č.	Dimenzia	G palec	Rp palec	I1 mm	I2 mm	I3 mm	do mm	h mm	w mm	z1 mm	z2 mm	z3 mm	Bal. 2	Bal. 1	Jedn.	Cena
<b>1090732</b>	G1-Rp1	1	1	31	95	94	33	43	60	22	88	27	260	1	set	<b>38,47</b>

# Vario PLUS

## Uponor Vario horiz. sada pre merač tepla

- Medzikus pre merač tepla
- Priame pripojenie snímačov so závitom M10x1 na prívodej a vratnej vetve
- Vyrobené z mosadze, poniklované



Položka č.	Dimenzia	h mm	h1 mm	l1 mm	l2 mm	z1 mm	z2 mm	G palec	G1 palec	Bal. 2	Bal. 1	Jedn.	Cena
<b>1090730</b>	G3/4" 110mm	42	36	265	70	250	55	1	3/4	250	1	set	<b>50,45</b>
<b>1090728</b>	G1" 130mm	42	36	315	80	300	65	1	1		1	set	<b>105,67</b>

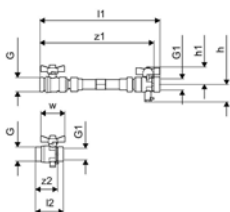

## Uponor Vario vert. sada pre merač tepla

- Medzikus pre merač tepla
- Priame pripojenie snímačov so závitom M10x1 na prívodej a vratnej vetve
- Vyrobené z mosadze, poniklované



Položka č.	Dimenzia	G palec	G1 palec	l mm	l1 mm	l2 mm	h1 mm	z1 mm	G palec	G1 palec	Bal. 2	Bal. 1	Jedn.	Cena
<b>1090731</b>	G3/4" 110mm	1	3/4	285	150	110	240	225	1	3/4	250	1	set	<b>81,23</b>
<b>1090729</b>	G1" 130mm	1	1						1	1	250	1	set	<b>121,52</b>

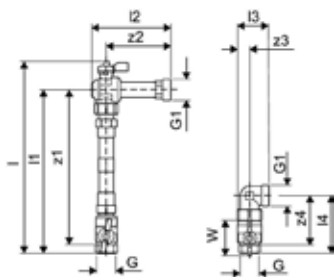

## Uponor Aqua PLUS koncová zátka s plochým tesnením

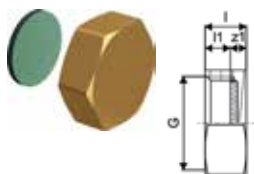

Položka č.	Dimenzia	G palec	l mm	l1 mm	z1 mm	Bal. 2	Bal. 1	Jedn.	Cena
<b>1001337</b>	3/4"FT	3/4	12	7	5	250	10	pce	<b>2,69</b>

# Vario PLUS

## Uponor Vario PLUS teplomer

- Vyrobené z polykarbonátu
- Pre montáž na pripájaciu sadu
- Vrátae teplomeru



Položka č.	Dimenzia	L mm	W mm	H mm	W kg	Bal. 2	Bal. 1	Jedn.	Cena
<b>1034524</b>	D=40mm	40	40	15	0,019	20	1	set	<b>10,69</b>

## Uponor Vario PLUS prietokomer

- S funkciou uzatvárania



Položka č.	Dimenzia	l mm	l1 mm	do mm	Bal. 2	Bal. 1	Jedn.	Cena
<b>1009217</b>	4 l/min	146	74	38	20	1	pce	<b>15,33</b>

## Uponor Vario sada adaptérov

- Sada náhradných adaptérov (2 ks) pre pohony vhodné s rozdeľovačmi Vario
- pre Vario M, S rozdeľovač - 1 ks.
- pre Vario PLUS, rozdeľovač MAGNA - 1 ks.



Položka č.	Dimenzia	L mm	W mm	H mm	W kg	Bal. 2	Bal. 1	Jedn.	Cena
<b>1141758</b>	M, MAGNA, PLUS, S	80	80	25	0,03	50	1	set	

# Vario M

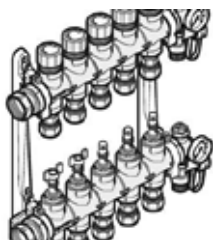

Uponor Vario M je vysokokvalitný rozdeľovač z polyamidu vystuženého sklenenými vláknami. Vďaka svojej jednoduchej inštalácii a maximálnej spoľahlivosti je určený pre podlahové vykurovacie a chladiace

systemy.

Sekundárne pripojenie G 3/4 Eurokónus umožňuje pripojenie všetkých rozmerov rúrok Uponor, čo robí rozdeľovač univerzálnym pre systémy nízkoteplotného vykurovania a vysokoteplotného chladenia.

## Výhody pre vás

Pripravené na montáž - predmontovaný R/Z s 2-15 vykurovacími okruhmi

Jednoduchá montáž - prívod a späťočka sú polovične vzdialené od seba

Prietokomery odolné voči znečisteniu s vymeniteľnými sklíčkami

Vhodné takisto pre veľké vykurované / chladené oblasti v rezidenčných a komerčných priestoroch

Kompaktná montáž kombinovaná so skupinami

čerpadiel, reguláciou Uponor a zostavami na pripojenie meračov tepla v skrinách Uponor



## Popis

- Vyrobený z polyamidu vystuženého skleneným vláknom
- S integrovanými ventilmi
- Pripojenie vpravo alebo vľavo G1 s plochým tesnením
- Rozdeľovač s prietokomerom na vyvažovanie a uzatvorenie
- Zberač so spätnými ventilmi a uzávermi
- Integrované odzdušňovacie ventily a vypúšťacie a napúšťacie ventily
- Pripojenie okruhov: G3 / 4 „eurokonus
- Rozstup okruhov: 50 mm

## Použitie

- Pre podlahové vykurovanie a chladenie
- Max. tlak: 6 bar pri 60 °C
- Možnosť osadenia termopohonov č. 1141677 (24 V)
- č. 1141678 (230 V)

## Uponor Vario M rozdeľovač s prietokomerom FM

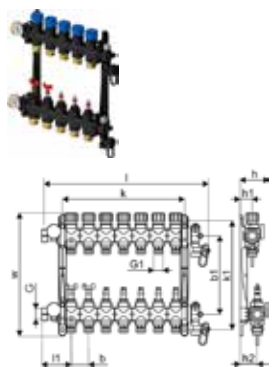

Položka č.	Dimenzia	G	G1	l	l1	b	b1	h	h1	h2	k	k1	w	výstupy p	bar	Bal. 2	Bal. 1	Jedn.	Cena
1085944	2xG3/4 Euro	3/4	1	220	85	50	225	83	34	49	62	312	353	2	6	80	1	pce	167,48
1085945	3xG3/4 Euro	3/4	1	270	85	50	225	83	34	49	62	312	353	3	6	80	1	pce	176,46
1085946	4xG3/4 Euro	3/4	1	320	85	50	225	83	34	49	162	312	353	4	6	80	1	pce	214,03
1085947	5xG3/4 Euro	3/4	1	370	85	50	225	83	34	49	212	312	353	5	6	80	1	pce	253,42
1085948	6xG3/4 Euro	3/4	1	420	85	50	225	83	34	49	262	312	353	6	6	80	1	pce	292,87
1085949	7xG3/4 Euro	3/4	1	470	85	50	225	83	34	49	312	312	356	7	6	80	1	pce	328,17
1085950	8xG3/4 Euro	3/4	1	520	85	50	225	83	34	49	362	312	353	8	6	80	1	pce	371,78
1085951	9xG3/4 Euro	3/4	1	570	85	50	225	83	34	49	362	312	353	9	6	80	1	pce	402,26
1085952	10xG3/4 Euro	3/4	1	620	85	50	225	83	34	49	412	312	353	10	6	80	1	pce	418,71
1086250	11xG3/4 Euro	3/4	1	710	85	50	225	83	34	49	512	312	353	11	6	108	1	pce	447,09
1086251	12xG3/4 Euro	3/4	1	760	85	50	225	83	34	49	562	312	353	12	6	108	1	pce	478,52
1087129	13xG3/4 Euro	3/4	1	810	85	50	225	83	34	49	612	312	353	13	6	30	1	pce	532,97
1087130	14xG3/4 Euro	3/4	1	860	85	50	225	83	34	49	662	312	353	14	6	30	1	pce	558,96
1087131	15xG3/4 Euro	3/4	1	910	85	50	225	83	34	49	712	312	353	15	6	30	1	pce	584,99

# Vario M

## Uponor Vario pohon NC

- Vario M, S pohon rozdeľovača
- funkcia prvého otvorenia,
- výška: 61 mm + krúžok adaptéra
- dĺžka zdvihu: 5 mm
- pripojovací kábel: 2x 0,75mm<sup>2</sup>x1m



Položka č.	Dimenzia	do	h	Bal. 2	Bal. 1	Jedn.	Cena
		mm	mm				
<b>1141676</b>	FT 230V 1W IP54	50	83	100	1	pce	<b>36,51</b>
<b>1141677</b>	FT 24V 1W IP54	50	83	100	1	pce	<b>36,51</b>

## Uponor Vario sada adaptérov

- Sada náhradných adaptérov (2 ks) pre pohony vhodné s rozdeľovačmi Vario
- pre Vario M, S rozdeľovač - 1 ks.
- pre Vario PLUS, rozdeľovač MAGNA - 1 ks.



Položka č.	Dimenzia	L	W	H	W	Bal. 2	Bal. 1	Jedn.	Cena
		mm	mm	mm	kg				
<b>1141758</b>	M, MAGNA, PLUS, S	80	80	25	0,03	50	1	set	

## Uponor Vario compact - regulátor tlakovej diferencie

- Na udržanie nastaviteľnej hodnoty diferenčného tlaku
- možno inštalovať priamo na Uponor rozdeľovače s 1" pripojením
- sada sa skladá z tlakového regulačného ventilu, pripojovacieho nátrubku a kapiláry
- Riadený ΔP: 5-50 kPaD; možno vybrať manuálne



Položka č.	Dimenzia	l1	l2	h	z1	z2	Bal. 2	Bal. 1	Jedn.	Cena
		mm	mm	mm	mm	mm				
<b>1137437</b>	G1 - G1	68					192	1	set	

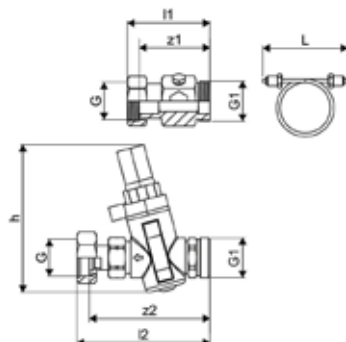

## Uponor Vario M automatický odvzdušňovací ventil

- pozostáva z dvoch kusov



Položka č.	Dimenzia	L	W	H	W	Bal. 2	Bal. 1	Jedn.	Cena
		mm	mm	mm	kg				
<b>1089591</b>	set = 2 pce	100	120	50	0,4		1	set	<b>26,97</b>

# Vario M

## Uponor Vario M prietokomer

- Prietokomer pre rozdeľovač Vario M
- 0-5 l/min



Položka č.	Dimenzia	L mm	W mm	H mm	W kg	Bal. 2	Bal. 1	Jedn.	Cena
<b>1121531</b>	0-5l/min	26	28	93	0,025	10	1	pce	<b>16,84</b>

## Uponor Vario M súprava držiaka



Položka č.	L mm	W mm	H mm	W kg	Bal. 2	Bal. 1	Jedn.	Cena
<b>1087531</b>	235	100	80	0,4		1	set	<b>16,22</b>

## Uponor Vario M napúšťací/vypúšťací ventil

- pre napúšťanie a vypúšťanie rozdeľovača

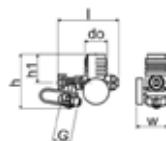

Položka č.	G palec	l mm	do mm	h mm	h1 mm	w mm	Bal. 2	Bal. 1	Jedn.	Cena
<b>1120810</b>	3/4	96	35,3	86	45	49	10	1	pce	<b>38,95</b>

## Uponor Vario vyvažovací ventil

- Vyregulovanie a uzavretie rozdeľovačov
- Pre zónovú reguláciu s Uponor pohonom M30x1,5mm MT
- Telo - mosadz
- Ručné kolieska - polyamid
- Max. skúšobný tlak 10 bar

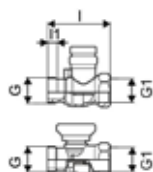

Položka č.	Dimenzia	l mm	l1 mm	l2 mm	h mm	h1 mm	z1 mm	Bal. 2	Bal. 1	Jedn.	Cena
<b>1137413</b>	G1-Rp1	80	12	15	56	46	53	10	1	set	<b>67,64</b>

# Vario M

## Uponor Vario guľový kohút

- Vyrobené z poniklovanej mosadze
- S plochým tesnením pre vertikálne pripojenie G1
- Dĺžka, ktorá sa má zohľadniť v požadovanom priestore: 60 mm + dĺžka rozdeľovača



Položka č.	Dimenzia	l	l1	l2	h	z1	Bal. 2	Bal. 1	Jedn.	Cena
		mm	mm	mm	mm	mm				
<b>1059132</b>	NP G1-G1	70	12	12	51	46	10	1	set	<b>33,31</b>

## Uponor Vario guľový kohút

- Vyrobené z poniklovanej mosadze



Položka č.	Dimenzia	G	G1	l	l1	l2	l3	z1	Bal. 2	Bal. 1	Jedn.	Cena
		palec	palec	mm	mm	mm	mm	mm				
<b>1086558</b>	3/4-G1	3/4	1	51	12	8	43	31	10	1	set	<b>22,21</b>

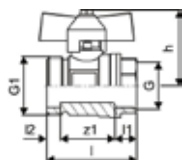

## Uponor Vario rohový guľový kohút

- Poniklovaná mosadz



Položka č.	Dimenzia	G	Rp	l1	l2	l3	do	h	w	z1	z2	z3	Bal. 2	Bal. 1	Jedn.	Cena
		palec	palec	mm	mm	mm	mm	mm	mm	mm	mm	mm				
<b>1086559</b>	Rp 3/4" - G1"	1	3/4	31	95	94	33	43	60	22	88	27		1	set	<b>65,49</b>

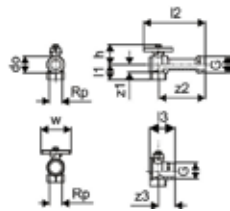

## Uponor Vario rohový guľový kohút



Položka č.	Dimenzia	G	Rp	l1	l2	l3	do	h	w	z1	z2	z3	Bal. 2	Bal. 1	Jedn.	Cena
		palec	palec	mm	mm	mm	mm	mm	mm	mm	mm	mm				
<b>1090732</b>	G1-Rp1	1	1	31	95	94	33	43	60	22	88	27	260	1	set	<b>38,47</b>

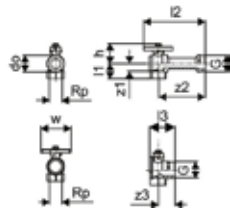



# Vario M

## Uponor Vario horiz. sada pre merač tepla

- Medzikus pre merač tepla
- Priame pripojenie snímačov so závitom M10x1 na prívodej a vratnej vetve
- Vyrobené z mosadze, poniklované



Položka č.	Dimenzia	h mm	h1 mm	l1 mm	l2 mm	z1 mm	z2 mm	G palec	G1 palec	Bal. 2	Bal. 1	Jedn.	Cena
<b>1090730</b>	G3/4" 110mm	42	36	265	70	250	55	1	3/4	250	1	set	<b>50,45</b>
<b>1090728</b>	G1" 130mm	42	36	315	80	300	65	1	1		1	set	<b>105,67</b>

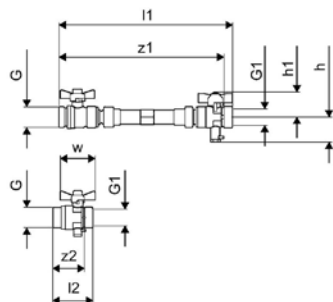

## Uponor Vario vert. sada pre merač tepla

- Medzikus pre merač tepla
- Priame pripojenie snímačov so závitom M10x1 na prívodej a vratnej vetve
- Vyrobené z mosadze, poniklované



Položka č.	Dimenzia	G palec	G1 palec	l mm	l1 mm	l2 mm	h1 mm	z1 mm	G palec	G1 palec	Bal. 2	Bal. 1	Jedn.	Cena
<b>1090731</b>	G3/4" 110mm	1	3/4	285	150	110	240	225	1	3/4	250	1	set	<b>81,23</b>
<b>1090729</b>	G1" 130mm								1	1	250	1	set	<b>121,52</b>

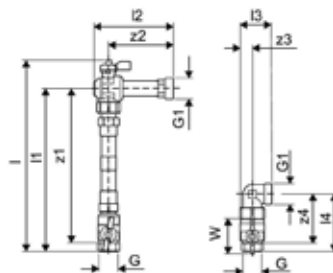

# Vario M

## Uponor Aqua PLUS koncová zátka s plochým tesnením

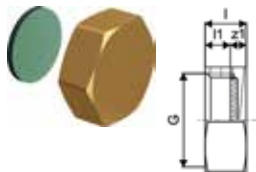

Položka č.	Dimenzia	G palec	l mm	l1 mm	z1 mm	Bal. 2	Bal. 1	Jedn.	Cena
<b>1001337</b>	3/4"FT	3/4	12	7	5	250	10	pce	<b>2,69</b>

## Uponor Vario M spätný ventil

- S funkciou uzatvárania



Položka č.	L mm	W mm	H mm	W kg	Bal. 2	Bal. 1	Jedn.	Cena
<b>1085957</b>	75	30	30	0,08		1	pce	<b>12,11</b>

## Uponor Vario M teplomer

- Zobrazenie teploty 0-60°C  
- Obsahuje 2 teplomery



Položka č.	L mm	W mm	H mm	W kg	Bal. 2	Bal. 1	Jedn.	Cena
<b>1085958</b>	40	40	40	0,07		1	set	<b>16,52</b>

## Uponor Vario M bezp. spony set

- 2x malé bezpečnostné spony  
- 2x stredné bezpečnostné spony  
- 2x veľké bezpečnostné spony



Položka č.	Dimenzia	L mm	W mm	H mm	W kg	Bal. 2	Bal. 1	Jedn.	Cena
<b>1085959</b>	3x2	50	40	30	0,04		1	set	<b>5,99</b>

# Vario

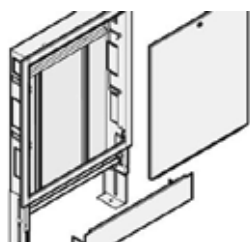

Skrine Uponor Vario sú určené na inštalácie podlahového vykurovania v rezidenčných a komerčných budovách. Vďaka ich flexibilitě je možné integrovať všetky potrebné systémové komponenty, ako:

- rozdeľovače
- skupiny čerpadiel
- reguláciu
- zostavy meračov tepla
- ventily a pripojovacie zostavy

Podľa situácie je možné skrine vhodne prispôsobiť podľa hĺbky, výšky a šírky.

## Výhody pre vás

Integrácia všetkých rozdeľovačov Uponor a okolitých komponentov, ako sú zostavy čerpadiel, pripojovacie zostavy

Jednoduchá montáž - nastaviteľná výška, hĺbka a šírka skriní

Dvierka a rámy balené zvlášť, ochrana pred znečistením pred montážou dvierok alebo rámu

Jednoduchá montáž rozdeľovačov na lišty, ktoré je možné vertikálne a horizontálne nastaviť

Pripojenie rozdeľovačov vo vertikálnom alebo horizontálnom smere

Miesto montáže regulácie Uponor (nad rozdeľovačom)

Nastaviteľné nožičky na prispôbenie nerovností podlahy



## Uponor Vario skriňa IW

- Skriňa do steny obsahuje rám a dvierka
- Hĺbka: 110 mm, rozšíriteľná až do 150 mm
- Nastaviteľná výška: 730-930 mm
- Konštrukčná výška podlahy: max. 200 mm
- Materiál: pozinkovaná oceľ
- Rám a dvere s bielym práškovým nástrekom (RAL 9010)
- Uzamykateľné dvere

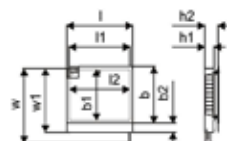

Položka č.	Dimenzia	I mm	I1 mm	I2 mm	b mm	b1 mm	b2 mm	h1 mm	h2 mm	w mm	w1 mm	Bal. 2	Bal. 1	Jedn.	Cena
<b>1093473</b>	550x730x110mm	605	550	539	650	572	108	110	150	930	73018	1		pce	<b>126,06</b>
<b>1093474</b>	700x730x110mm	755	700	689	650	572	108	110	150	930	73016	1		pce	<b>144,47</b>
<b>1093475</b>	850x730x110mm	905	850	839	650	572	108	110	150	930	73013	1		pce	<b>164,31</b>
<b>1093476</b>	1000x730x110mm	1055	1000	989	650	572	108	110	150	930	73012	1		pce	<b>188,38</b>
<b>1093477</b>	1150x730x110mm	1205	1150	1139	650	572	108	110	150	930	7308	1		pce	<b>201,14</b>
<b>1093478</b>	1300x730x110mm	1355	1300	1289	650	572	108	110	150	930	7308	1		pce	<b>229,45</b>

## Uponor Vario C skriňa IW

- Kompletná skrinka s rámom a dvierkami na inštaláciu do steny
- Hĺbka: 110 mm, rozťahnutelná na 160 mm
- Nastaviteľná výška: 649 - 749 mm
- Materiál: pozinkovaná oceľ
- Rám a dvere s bielym práškovým nástrekom (RAL 9016)
- uzamykateľné dvere

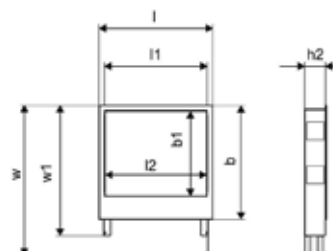

Položka č.	Dimenzia	l mm	l1 mm	b mm	h1 mm	h2 mm	w mm	w1 mm	Bal. 2	Bal. 1	Jedn.	Cena
<b>1121509</b>	535x649x110	582	535	560	110	160	580	680	26	1	pce	<b>100,21</b>
<b>1121510</b>	680x649x110	682	680	560	160	110	680	580	15	1	pce	<b>120,16</b>
<b>1121511</b>	835x649x110	782	835		160	110	680	580	16	1	pce	<b>138,87</b>
<b>1121512</b>	1035x649x110	1082	1035		160	110	680	580	10	1	pce	<b>148,36</b>
<b>1121513</b>	1135 x649x110	1182	1135		160	110	680	580	10	1	pce	<b>152,96</b>

## Uponor Vario skriňa OW

- Skrinka s dvierkami na montáž na stenu
- Pozinkovaná oceľ, biela prášková farba (RAL 9016)
- Bez zadnej dosky
- uzamykateľné dvere so zámkom

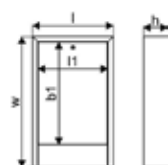

Položka č.	Dimenzia	l mm	l1 mm	b1 mm	h mm	w mm	Bal. 2	Bal. 1	Jedn.	Cena
<b>1136215</b>	450x730x135	450	389	572	135	730	25	1	pce	<b>117,14</b>
<b>1136216</b>	600x730x135	600	539	572	135	730	17	1	pce	<b>133,78</b>
<b>1136217</b>	750x730x135	750	689	572	135	730	15	1	pce	<b>158,17</b>
<b>1136218</b>	900x730x135	900	839	572	135	730	12	1	pce	<b>181,42</b>
<b>1136219</b>	1050x730x135	1050	989	572	135	730	11	1	pce	<b>194,55</b>
<b>1136220</b>	1200x730x135	1200	1139	572	135	730	7	1	pce	<b>211</b>
<b>1136221</b>	1350x730x135	1350	1289	572	135	730	7	1	pce	<b>227,1</b>
<b>1136222</b>	1550x730x135	1550	1489	572	135	730	7	1	pce	<b>257,07</b>

## Uponor Vario zadná stena OW

- Zadná doska pre nástenné skrinky
- Pozinkovaná oceľ, biela prášková farba (RAL 9016)

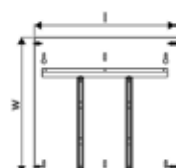

Položka č.	Dimenzia	l mm	w mm	Bal. 2	Bal. 1	Jedn.	Cena
<b>1136223</b>	450x730	430	560	5	1	pce	<b>46,25</b>
<b>1136224</b>	600x730	580	560	5	1	pce	<b>50,37</b>
<b>1136225</b>	750x730	730	560	5	1	pce	<b>57,58</b>
<b>1136226</b>	900x730	880	560	5	1	pce	<b>59,64</b>
<b>1136227</b>	1050x730	1030	560	5	1	pce	<b>66,85</b>
<b>1136228</b>	1200x730	1180	560	5	1	pce	<b>68,91</b>
<b>1136229</b>	1350x730	1330	560	5	1	pce	<b>70,97</b>
<b>1136230</b>	1550x730	1530	560	5	1	pce	<b>82,3</b>

# Vario

## Uponor Magna skriňa rozdeľovača nástenná

- Pozinkovaná
- Bez zadnej steny
- Na objednávku, dodávka bez možnosti vrátenia
- Pre rozdeľovače Uponor Magna



Položka č.	Dimenzia	d mm	h mm	l mm	Bal. 2	Bal. 1	Jedn.	Cena
<b>1060553</b>	1010x835x200mm	200	835	1010		1	pce	<b>272,27</b>
<b>1060554</b>	1910x835x200mm	200	835	1910		1	pce	<b>364,41</b>
<b>1060555</b>	2310x835x200mm	200	835	2310		1	pce	<b>409,8</b>

# Vario

## Uponor skrine rozdeľovača

### Montážne rozmery zápusťnej skrine rozdeľovačov

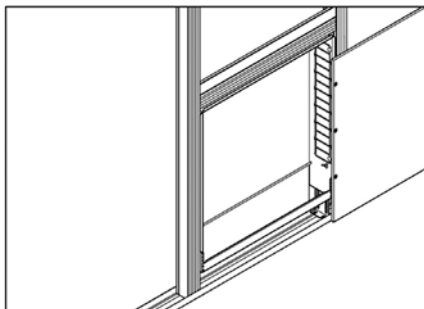
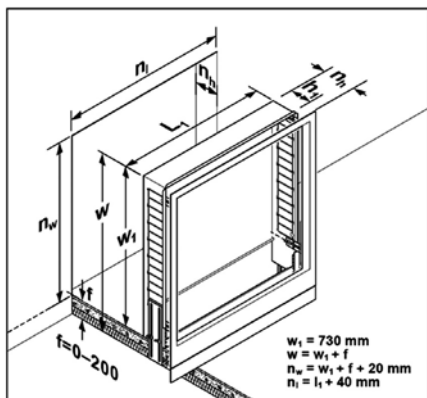

Uponor Vario PLUS	Varianta	Inštalácia	Šírka zápusťnej skrine rozdeľovača L1 (mm)						h1 (mm)	nh (mm)
			550	700	850	1000	1150	1300		
			Vhodné pre počet okruhov							
	1	S guľovým kohútom vo vertikálnom smere	2-4	5-7	8-10	11-13	14-15	-	80	80
	2	S guľovým kohútom v horizontálnom smere	2-5	6-8	9-11	12-14	15	-	80	80
	3	S vertikálnou sadou pre merač tepla	2-4	5-7	8-10	11-13	14-15	-	80	95
	4	S horizontálnou sadou pre merač tepla	-	2-3	4-6	7-9	10-12	13-15	80	95
	5	S regulačnou stanicou PUSH 23 B	2-3	4-6	7-9	10-12	13-15	-	110	110
	6	S regulačnou stanicou MPG 10 / PUSH 23 A	-	2-4	5-7	8-10	11-13	14-15	110	110

Uponor Vario M	Varianta	Inštalácia	Šírka zápusťnej skrine rozdeľovača L1 (mm)						h1 (mm)	nh (mm)
			550	700	850	1000	1150	1300		
			Vhodné pre počet okruhov							
	1	S guľovým kohútom vo vertikálnom smere	2-5	6-8	9-10	11-13	14-15	-	110-150	80
	2	S guľovým kohútom v horizontálnom smere	2-6	7-9	10-11	12-14	15	-	110-150	80
	3	S vertikálnou sadou pre merač tepla	2-5	6-8	9-10	11-13	14-15	-	110-150	95
	4	S horizontálnou sadou pre merač tepla	-	2-4	5-7	8-10	11-12	13-15	110-150	95
	5	S regulačnou stanicou PUSH 23 B	2-4	5-7	8-10	11-12	13-15	-	110-150	110
	6	S regulačnou stanicou MPG 10 / PUSH 23 A	-	2-4	5-7	8-10	11-13	14-15	110-150	110

Uponor Vario S	Varianta	Inštalácia	Šírka zápusťnej skrine rozdeľovača L1 (mm)						h1 (mm)	nh (mm)
			550	700	850	1000	1150	1300		
			Vhodné pre počet okruhov							
	1	S guľovým kohútom vo vertikálnom smere	2-5	6-8	9-11	12-14	15-16	-	110-150	80
	2	S guľovým kohútom v horizontálnom smere	2-6	7-9	10-12	13-15	16	-	110-150	80
	3	S vertikálnou sadou pre merač tepla	2-5	6-8	9-11	12-14	15-16	-	110-150	95
	4	S horizontálnou sadou pre merač tepla	-	2-4	5-7	8-10	11-13	14-16	110-150	95
	5	S regulačnou stanicou PUSH 23 B	2-4	5-7	8-10	11-13	14-16	-	110-150	110
	6	S regulačnou stanicou MPG 10 / PUSH 23 A	-	2-4	5-7	8-10	11-13	14-16	110-150	110

# Vario

## Rozdeľovače Vario C

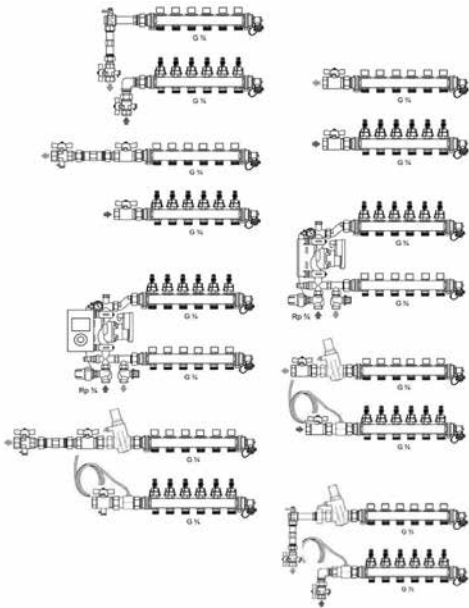

Nástenná skriňa	450	600	750	900	1050	1200	1350
Vstavaná skriňa		550	700	850	1000	1150	1300
S vertikálnou sadou pre merač tepla	2-3	4-6 2-6	7-9	10-12	-	-	-
S guľovým kohútom, horizontálne	2-4	5-7 2-7	8-10	11-12	-	-	-
S horizontálnou sadou pre merač tepla	-	2	3-5	6-8	9-11	12	-
S regulačnou stanicou PUSH 23 B	-	2-4	5-7	8-10	11-12	-	-
S regulačnou stanicou MPG / PUSH 23 A	-	2-3	4-6	7-9	10-12	-	-
S horizontálnym pripojením regulátora tlakovej diferencie + guľové ventily	-	2-5	6-8	9-11	12	-	-
S horizontálnym pripojením regulátora tlakovej diferencie + pripojenie na merač tepla	-	-	2-3	4-6	7-9	10-12	-
S vertikálnym pripojením regulátora tlakovej diferencie + pripojenie na merač tepla	-	2-3	4-6	7-9	10-12	-	-

## Sálavé vykurovanie a chladenie – Zónová regulácia teploty





# Uponor Smatrix Pulse – plne inteligentná regulácia priestorovej teploty

S novým systémom regulácie priestorovej teploty Uponor Smatrix Pulse môžete dosiahnuť svoj komfort na maximum! Vychádza z dlhoročných skúseností spoločnosti Uponor v oblasti vykurovania a chladenia.

Hľadáte optimalizáciu vášho existujúceho systému podlahového vykurovania alebo ho plánujete prvýkrát nainštalovať? Objavte Uponor Smatrix Pulse, nový ľahko ovládateľný systém regulácie priestorovej teploty, ktorý ponúka jedinečný komfort miestnosti a kompatibilitu s rôznymi inteligentnými systémami regulácie. Použite svoj hlas na ovládanie svojho inteligentného systému regulácie

na nastavenie príjemnej teploty v miestnosti pomocou regulátorov podlahového vykurovania a chladenia Uponor Smatrix Pulse.

Celkovo získate úsporu energie, nákladov a času a zároveň zlepšíte atmosféru Vášho domova. Prostredníctvom integrácie ekosystému využívajúceho inteligentný domov Alexa alebo domovskú aplikáciu Google z Vášho inteligentného systému regulácie nastavíte pohodlnú teplotu v miestnosti pomocou regulátorov podlahového vykurovania Uponor.

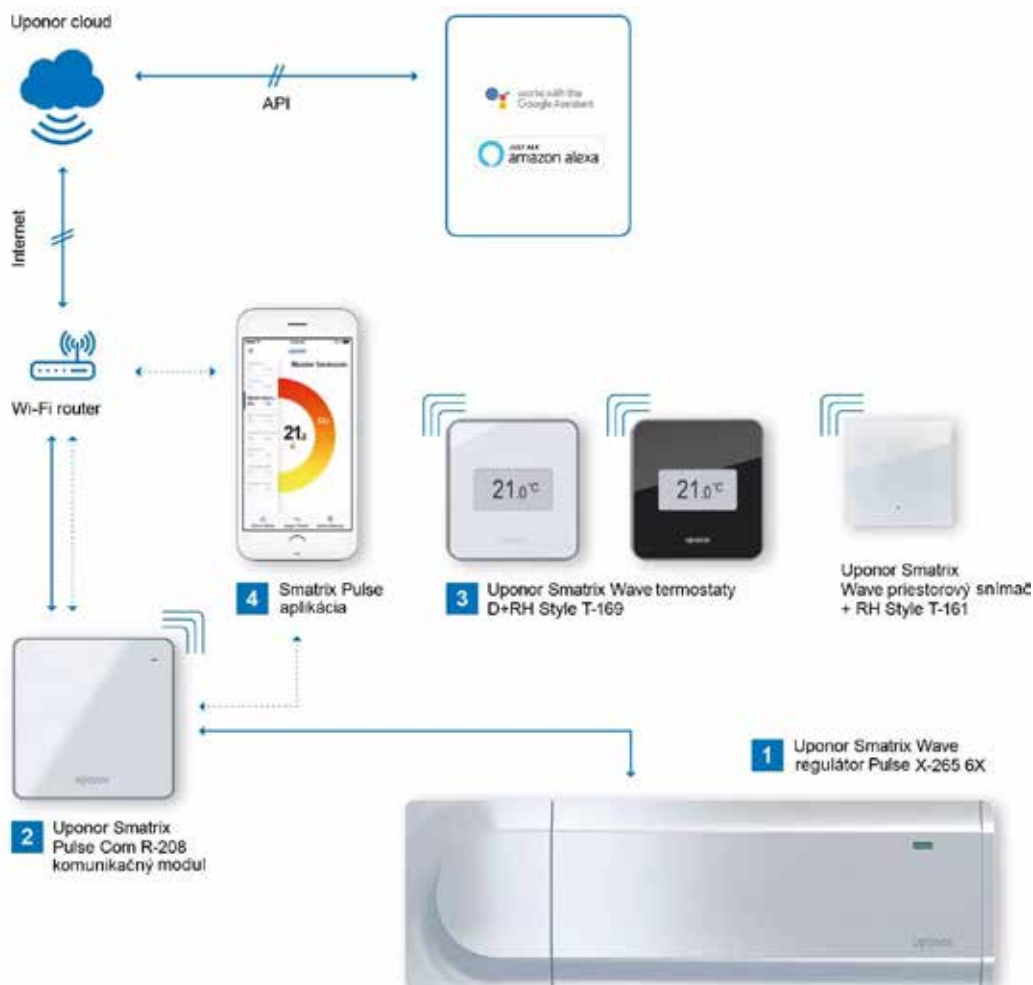

## Podrobnosti o produkte - zoznámte sa s funkciami jednotlivých komponentov

### 1: Regulátor Uponor Smatrix Pulse

Regulátor sálavého vykurovania/chladenia s funkciou automatického vyváženia až pre 6 izbových termostatov a 8 termopohonov. Pomocou prídavného modulu regulátora je možné pridať ďalšie termostaty a termopohony. Vybrať si môžete medzi drôtovou a bezdrôtovou variantou.

### 2: Komunikačný modul Uponor Smatrix Pulse

Pre spojenie medzi systémom Uponor Smatrix Pulse, mobilnou aplikáciou Uponor Smatrix Pulse a Uponor Cloud.











### 3: Termostat Uponor Smatrix Style

Elegantný, tenký izbový termostat s funkciou monitorovania teploty a vlhkosti pre maximálny komfort a energetickú účinnosť.



### 4: Aplikácia Uponor Smatrix Pulse

Intuitívna aplikácia s interaktívnym sprievodcom inštalácie, ktorá tvorí rozhranie na nastavenie a ovládanie systému doma aj mimo neho.

# Prehľad regulácií Uponor Smatrix

Uponor Smatrix									
Bytové objekty					Nebytové (administratívne) objekty			Priemysel	
Zónová regulácia			Ekvitermická regulácia		Zónová regulácia	Regulácia teploty prírodnej vody	Kontrola kvality pitnej vody	Regulácia teploty prírodnej vody	
Viaczónová regulácia		1-zónová regulácia	Regulácia teploty prírodnej vody		Viaczónová regulácia	Regulácia teploty prírodnej vody	Monitorovanie viacerých odberných miest	Regulácia teploty prírodnej vody	
Kábelová regulácia		Bezdrôtová regulácia	Bezdrôtová regulácia	Kábelová regulácia	Bezdrôtová regulácia	Kábelová regulácia	Kábelová regulácia	Bezdrôtová regulácia	Kábelová regulácia
24 V (BUS)	230 V	868 Mhz	868 Mhz	230 V	868 Mhz	24 V (BUS)	24 V	169 Mhz	24 V
Smatrix Base PRO  	Base 	Smatrix Wave Pulse  	Smatrix Space PLUS 	Smatrix Move	Smatrix Move PLUS 	Smatrix Base PRO  	Smatrix Move PRO	Smatrix Aqua PLUS	Smatrix Move PRO
Smatrix Base Puls  									



-  KNX (BMS/Home Automation)
-  Vykurovanie aj chladenie
-  Smart Home prístup (pomocou aplikácie)

x) Termostaty

## Špecifikácie káblov

Káble	Max. dĺžka kábla	Prierez kábla
Kábel medzi zónovým regulátorom a komunikačným modulom	5 m	Konektor CAT.5e alebo CAT.6, RJ 45 (Ethernet)"
Kábel medzi zónovým regulátorom a termopohonom	20 m	2 x od 0,2 mm <sup>2</sup> do 1,5 mm <sup>2</sup>
Kábel medzi zónovým regulátorom a termostatmi T-143, T-145, T-146 a T-148	-	4 x od 0,25 mm <sup>2</sup> do 2,5 mm <sup>2</sup> (tienený)
Kábel medzi zónovým regulátorom a termostatmi T-141, T-149	-	4 x od 0,25 mm <sup>2</sup> do 0,75 mm <sup>2</sup> (tienený)
Kábel vonkajšieho snímača k termostatu	5 m	2x 0,6 mm <sup>2</sup>
Kábel podlahového snímača k termostatu	5 m	2x 0,75 mm <sup>2</sup>
Kábel pre napájanie, čerpadlo, GPI a ohrievač	-	2x od 1,0 mm <sup>2</sup> do 4,0 mm <sup>2</sup>
Kábel pre zbernicovú komunikáciu	-	3x Od 0,5 mm <sup>2</sup> do 2,5 mm <sup>2</sup>
Kábel medzi Interfacom I-147 a zónovým regulátorom	-	3x Od 0,5 mm <sup>2</sup> do 2,5 mm <sup>2</sup> (len verzia Base PRO)
Kábel medzi snímačom rosného bodu a konvertorom rosného bodu	50 m (pri dĺžke nad 10 m tienený)	2x od 0,14 mm <sup>2</sup>

# Smatrix Wave Pulse

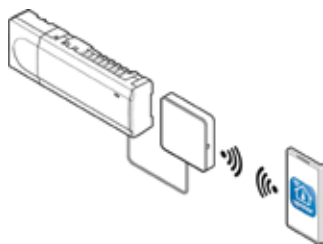

Systém bezkáblovej regulácie Smatrix Wave obsahuje technológiu automatického vyváženia a ďalšie funkcie na úsporu energie určené pre systémy sálavého vykurovania a chladenia. Wave takisto

umožňuje diaľkové ovládanie pomocou aplikácie Smatrix. Užívateľ teda môže vykonávať zmeny na diaľku.

## Výhody pre vás

Možnosť vzdialeného prístupu pomocou aplikácie Smatrix  
Nie je potrebné žiadne ručné vyregulovanie  
Rýchla montáž, minimálna kábeláž  
Jednoduché intuitívne ovládanie užívateľom  
Množstvo úsporných funkcií



## Popis

- až 4 regulátory v jednom systéme
- prevádzkové napätie: 230 V
- automatické vyváženie optimalizuje spotrebu energie a komfort
- elektrické ovládanie
- podporuje až 6 izbových termostátov a 8 termopohonov (24 V) na jeden regulátor
- relé čerpadla a kotla
- test ventilov a čerpadiel
- regulácia relatívnej vlhkosti
- kombinuje reguláciu podlahového vykurovania/chladenia a stropného chladenia
- max. príkon na termopohon: 24 V AC / 0,2 A (0,4 A špičkový)
- integrovaný modul tepelného čerpadla (iba X-165)
- kopírovanie, záznam, zálohovanie a aktualizovanie dát pomocou karty micro SD (len X-165)

## Smatrix Wave Pulse:

- miestny (Wi-Fi) alebo vzdialený prístup (potrebné pripojenie k internetu) pomocou aplikácie Uponor Smatrix Pulse App (s R-208)
- dočasný prístupový bod wi-fi pre priamy prístup (ak nebude dostupná miesta wi-fi) (s R-208)
- integrácia inteligentného domáceho ekosystému (Amazon Alexa, Google Home) (s R-208)
- ovládanie viacerých objektov (s R-208)
- prístup tretích strán na účely vzdialenej podpory (potrebné povolenie užívateľom) (s R-208)
- analýza historických trendov v aplikácii Uponor Smatrix Pulse App (s R-208)
- programovanie časovača (s R-208)
- nastavenie Comfort (s R-208)
- diagnostika prívodu (s R-208)

## Smatrix Wave:

- zobrazuje informácie a nastavenia regulátora (s I-167)
- teplotné úsporné programy pre každý kanál (s I-167)
- obmedzenie max./min. teploty (s I-167)
- prázdninový režim (s I-167)
- automatická zmena času leto/zima (s I-167)
- bypass miestnosti (s I-167)
- diagnostika systému (s I-167)
- vizualizácia trendov (nastavená teplota porovnávaná s teplotou v miestnosti atď.) (s I-167)
- nastavenie príslušenstva (s I-167)
- miestna (Wi-Fi) alebo vzdialený prístup (potrebné pripojenie na internet) pomocou aplikácie Uponor Smatrix App (s R-167)
- informácie o stave a úrovni energetickej účinnosti (s R-167)
- záznam dát na energetickú optimalizáciu alebo údržbu systému (s R-167)

## Použitie

- bezdrôtová regulácia izbovej teploty pre sálavé vykurovanie a chladenie
- rozsah nastavenia: + 5 °C ... + 35 °C

## Certifikácia

- CE / EAC

# Smatrix Wave Pulse

## Uponor Smatrix Wave regulačná súprava Pulse X-265+R-208 6X

- sada ovládacích prvkov pripravená na použitie
- rozšíriteľné na požiadanie
- kompatibilný s Uponor Smatrix Wave ovládačom Pulse X-265 6X
- trieda ochrany: Trieda II IP20
- farba: biela

Skladá sa z:

- 1x Uponor Smatrix Pulse com R-208
- 1x Uponor Smatrix Wave ovládač Pulse X-265 6X
- stručný návod, bezpečnostné pokyny
- montážny materiál



Položka č.	l mm	h mm	w mm	Frequency MHz	OV V	Bal. 2	Bal. 1	Jedn.	Cena
<b>1093024</b>	450	50	110	868	230	3	1	set	<b>916,56</b>

## Uponor Smatrix Pulse com R-208

- vytvára spojenie medzi systémom Uponor Smatrix Pulse, aplikáciou Uponor Smatrix Pulse a Uponor cloud

kompatibilné s:

- regulátorom Uponor Smatrix Base Pulse X-245 Bus 6X
- regulátorom Uponor Smatrix Wave Pulse X-265 6X
  
- napájanie: kábel RJ45 do reguláora Uponor Wave alebo Base Pulse
- rozhranie LAN: 10/100 Mbps (RJ45)
- protokoly LAN: Ethernet II
- trieda ochrany: Class II IP20
- farba: biela

Zložené z:

- Uponor Smatrix Pulse com R-208
- adaptéra pre montáž DIN lišty
- pripojovací kábel RJ45 (2 m)
- stručný návod, bezpečnostné pokyny
- montážny materiál



Položka č.	l mm	h mm	w mm	Frequency MHz	Bal. 2	Bal. 1	Jedn.	Cena
<b>1093030</b>	110	20	110	868	16	1	pce	<b>504</b>

# Smatrix Wave Pulse

## Uponor Smatrix Wave regulátor Pulse X-265 6X

- kompatibilné s regulátorom Uponor Smatrix Wave Pulse X-265 6X
- trieda ochrany: Class II IP20
- farba: biela

Zložené z:

- regulátor Uponor Smatrix Wave Pulse X-265 6X
- anténa Uponor Smatrix Wave Pulse A-265
- stručný návod, bezpečnostné pokyny
- montážny materiál



Položka č.	l mm	h mm	w mm	Frequency MHz	OV V	Bal. 2	Bal. 1	Jedn.	Cena
<b>1093021</b>	370	50	110	868	230	4	1	pce	<b>316,05</b>

## Uponor Smatrix Wave prídavný modul Pulse M-262 6X

- 6-kanálový prídavný modul pre ovládač Uponor Smatrix Wave Pulse X-265 6X
- možnosť pripojenia až 6 termostatov a 6 termopohonov
- click-in inštalácia
- trieda ochrany: IP20
- farba: biela



Položka č.	l mm	h mm	w mm	Bal. 2	Bal. 1	Jedn.	Cena
<b>1093133</b>	140	50	110	16	1	pce	<b>79,03</b>

## Uponor Smatrix Wave anténa Pulse A-265

- náhradná anténa pre regulátor Uponor Smatrix Wave Pulse X-265 6X
- dĺžka káblu: 3 m
- konektor: RJ45
- farba: biela

Zložené z:

- anténa Uponor SPI Smatrix Wave Pulse A-265 (vrátane pevného prepojovacieho kábla)
- montážny materiál



Položka č.	l mm	h mm	w mm	Frequency MHz	Bal. 2	Bal. 1	Jedn.	Cena
<b>1093028</b>	110	9	30	868	16	1	pce	<b>63,37</b>

# Smatrix Wave Pulse

## Uponor Smatrix Wave reléový modul M-161

- prijímač s dvojitým výstupom pre regulátor Uponor Smatrix Wave alebo regulátor Uponor Smatrix Wave Pulse
- 2 beznapäťové alebo napäťové výstupy 230 V 5 A
- režim čerpadlo/odvlhčovač
- režim čerpadlo/spínač V/Ch
- režim ohrievač/chladič
- dosah: max. 30 m
- trieda ochrany: Class II IP30
- farba: biela

Zložené z:

- reléový modul Uponor Smatrix Wave M-161 2X
- napájanie
- montážny materiál



Položka č.	Dimenzia	l mm	h mm	w mm	Frequency MHz	Bal. 2	Bal. 1	Jedn.	Cena
<b>1071673</b>	2x	170	27	47	868	16	1	pce	<b>141,16</b>

## Uponor Smatrix Wave izbový snímač +RH Style T-161

- snímač teploty v miestnosti a relatívnej vlhkosti (zapustená montáž)
- dosah: max. 30 m
- trieda ochrany: IP30
- farba: biela RAL9016

Obsah:

- izbový snímač Uponor Smatrix Wave+RH Style T-161
- 1x batéria CR2032
- montážny materiál



Položka č.	l mm	b mm	h mm	w mm	Frequency MHz	Bal. 2	Bal. 1	Jedn.	Cena
<b>1087815</b>	55	10	9	55	868	180	1	pce	<b>76</b>

# Smatrix Wave Pulse

## Uponor Smatrix Wave prog. termostat +RH T-168 P+RH

- meria a zobrazuje vnímanú teplotu v miestnosti a relatívnu vlhkosť
- farba: lesklá biela

### Funkcie:

- ukazovateľ požadovaného vykurovania a chladenia
- ukazovateľ obmedzenia RH
- ukazovateľ nočného stlmenia
- sprievodca nastavenia času spustenia
- 6 preddefinovaných programov
- 1x vymeniteľný program
- funkcia ručného prepia V/Ch (k dispozícii len s Uponor Smatrix Move)
- funkcia povoleného chladenia (v jednotlivých miestnostiach)
- zobrazuje stupne Celsia alebo Fahrenheita
- prevádzkové režimy: izbový termostat (RT), podlahový snímač s nastavením max/min teploty (RFT), diaľkový snímač (RS), diaľkový vonkajší snímač (RO)
- podsvietenie (vypnutie 10 sekúnd po poslednom stlačení tlačidla)
- zobrazuje verziu softvéru (pri spustení)
- ukazovateľ slabej batérie
- kompatibilita s regulátorom Smatrix Move H/C Radio X-157
- voliteľné: je možné pripojiť podlahový alebo vonkajší snímač

### Zložené z:

- programovateľný termostat Uponor Smatrix Wave +RH T-168
- 2x AAA batérie
- montážny materiál



Položka č.	Dimenzia	l mm	h mm	w mm	Frequency MHz	Bal. 2	Bal. 1	Jedn.	Cena
<b>1086984</b>	RAL9016	80	25	80	868	75	1	pce	<b>255,23</b>

# Smatrix Wave Pulse

## Uponor Smatrix Wave digitálny termostat T-166 D

- meria a zobrazuje pocitovú teplotu v miestnosti
- dosah: max. 30 m
- trieda ochrany: IP30
- farba: lesklá biela

### Funkcie:

- ukazovateľ požadovaného vykurovania a chladenia
- funkcia ručného prepia V/Ch (k dispozícii len s Uponor Smatrix Move)
- funkcia povoleného chladenia (v jednotlivých miestnostiach)
- zobrazuje stupne Celsia alebo Fahrenheita
- prevádzkové režimy: izbový termostat (RT), podlahový snímač s nastvením max/min teploty(RFT), diaľkový snímač (RS), diaľkový vonkajší snímač (RO)
- podsvietenie (vypnutie 10 sekúnd po poslednom stlačení tlačidla)
- zobrazuje verziu softvéru (pri spustení)
- ukazovateľ slabej batérie
- režim príjmu z časovača
- nočné stlmenie
- displej s podsvietením (vypne sa po 10 sekundách od posledného stlačenia tlačidla)
- zobrazuje verziu softvéru (pri spustení)
- kompatibilita s regulátorom Uponor Smatrix Move H/C Radio C-157
- voliteľné: je možné pripojiť podlahový snímač

### Zložené z:

- digitálny termostat Uponor Smatrix Wave T-166
- 2x AAA batérie
- montážny materiál



Položka č.	Dimenzia	l mm	h mm	w mm	Frequency MHz	Bal. 2	Bal. 1	Jedn.	Cena
<b>1086982</b>	RAL9016	80	25	80	868	75	1	pce	<b>163,98</b>

## Uponor Smatrix Wave kolečkový termostat T-165 POD standard

- meria pocitovú teplotu v miestnosti
- trieda ochrany: IP30
- farba: lesklá biela

### Funkcie:

- svetelná signalizácia po zmene bodu nastavenia teploty
- ukazovateľ požadovaného vykurovania/chladenia
- prepínač povolenia/zákazu funkcie časovača, ak je nainštalovaný
- možnosti: funkcia povolenie/zákazu časovača

### Zložené z:

- kolečkový termostat Uponor Smatrix Wave T-165 POD
- 2x AAA batérie
- montážny materiál

Položka č.	Dimenzia	l mm	h mm	w mm	Frequency MHz	Bal. 2	Bal. 1	Jedn.	Cena
<b>1086981</b>	RAL9016	80	25	80	868	75	1	pce	<b>135,47</b>



# Smatrix Wave Pulse

## Uponor Smatrix Wave verejný termostat T-163 public

- meria pocitovú teplotu v miestnosti
- trieda ochrany: IP30
- farba: lesklá biela

### Funkcie:

- svetelná signalizácia po zmene bodu nastavenia teploty
- ukazovateľ požadovaného vykurovania/chladenia
- prepínač povolenia/zákazu funkcie časovača, ak je nainštalovaný
- možnosti: funkcia povolenie/zákazu časovača

### Zložené z:

- kolečkový termostat Uponor Smatrix Wave T-165 POD
- 2x AAA batérie
- montážny materiál

Položka č.	Dimenzia	l mm	h mm	w mm	Frequency MHz	Bal. 2	Bal. 1	Jedn.	Cena
<b>1086979</b>	RAL9016	80	25	80	868	75	1	pce	<b>178,23</b>

## Uponor Smatrix rámik A-1XX

- nástenný rám pre termostaty Uponor Smatrix
- farba: biela lesklá (RAL9016)



Položka č.	Dimenzia	l mm	h mm	w mm	Bal. 2	Bal. 1	Jedn.	Cena
<b>1086986</b>	RAL9016	90	12	90	250	1	pce	<b>7,84</b>

## Uponor Smatrix podlahový/diaľkový snímač S-1XX

- je možné kombinovať s termostatmi Uponor Smatrix Wave/Base(Pro)
- môže sa využiť ako podlahový alebo diaľkový snímač
- dĺžka: 3 m
- typ snímača: NTC 10 kOhm pri 25 °C



Položka č.	l mm	h mm	w mm	Bal. 2	Bal. 1	Jedn.	Cena
<b>1071684</b>	60	30	60	63	1	pce	<b>41,36</b>

# Smatrix Wave Pulse

## Uponor Smatrix relé modul H/C M-1XX

- rozhranie pre zdroj tepla / chladu
- prepíe H/C medzi Uponor Smatrix a H/C zdrojom
- vrát. zásuvka pre montáž na DIN lištu, manuál, montážny materiál
- kontakt: 2 prepínací (CO)
- cievka: 24V DC
- skúšobné napätie: 5kV
- trieda ochrany: IP40
- spínacie napätie: 380VAC, 125VDC
- spínací prúd: 5A@250VAC, 5A@30VDC
- materiál kontaktov: Ag+Au pokovované
- teplotný rozsah: -40°C...+70°C



Položka č.	Dimenzia	l mm	h mm	w mm	OV V	Bal. 2	Bal. 1	Jedn.	Cena
<b>1083576</b>	24V	80	60	15	24	84	1	pce	<b>156,84</b>

## Uponor Smatrix relé modul H/C M-1XX

- rozhranie pre zdroj tepla / chladu
- prepíe H/C medzi Uponor Smatrix a H/C zdrojom
- vrát. zásuvka pre montáž na DIN lištu, manuál, montážny materiál
- kontakt: 2 prepínací (CO)
- cievka: 230VAC
- skúšobné napätie: 5kV
- trieda ochrany: IP40
- spínacie napätie: 380VAC, 125VDC
- spínací prúd: 5A@250VAC, 5A@30VDC
- materiál kontaktov: Ag+Au pokovované
- teplotný rozsah: -40°C...+70°C



Položka č.	Dimenzia	l mm	h mm	w mm	OV V	Bal. 2	Bal. 1	Jedn.	Cena
<b>1083577</b>	230V	160	85	55	230	16	1	pce	<b>169,69</b>

## Uponor Vario pohon NC

- Vario M, S pohon rozdeľovača
- funkcia prvého otvorenia,
- výška: 61 mm + krúžok adaptéra
- dĺžka zdvihu: 5 mm
- pripojovací kábel: 2x 0,75mm<sup>2</sup>x1m

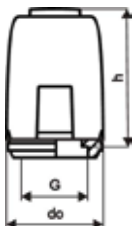

Položka č.	Dimenzia	do mm	h mm	Bal. 2	Bal. 1	Jedn.	Cena
<b>1141677</b>	FT 24V 1W IP54	50	83	100	1	pce	<b>36,51</b>

# Smatrix Wave Pulse

## Uponor Vario retrofit pohon NC

- vr. 4 bajonetové adaptérové krúžky ventilu rozdeľovača, montážny návod
- kompatibilné s Vario B WGF a 80 % existujúcich rozdeľovačov tretích strán
- funkcia prvého otvorenia,
- výška: 61 mm + krúžok adaptéra
- výška zdvíhu: 5 mm
- pripojovací kábel: 2x 0,75mm<sup>2</sup>x1m



Položka č.	Dimenzia	do	h	Bal. 2	Bal. 1	Jedn.	Cena
<b>1141681</b>	FT 24V 1W IP54	50	83	100	1	pce	<b>64,45</b>

## Uponor Vario PLUS pohon NC

- Vario PLUS, Magna pohony pre rozdeľovače
- funkcia prvého otvorenia
- výška: 61 mm + krúžok adaptéra
- výška zdvíhu: 5 mm
- pripojovací kábel: 2x 0,75mm<sup>2</sup>x1m



Položka č.	Dimenzia	do	h	Bal. 2	Bal. 1	Jedn.	Cena
<b>1141679</b>	MT 24V 1W IP54	50	83	100	1	pce	<b>32,50</b>

# Smatrix Base Pulse

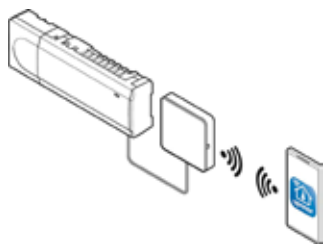

## Popis

- až 4 regulátory v jednom systéme
- prevádzkové napätie: 230 V
- automatické vyváženie optimalizuje využitie energie a komfort
- elektrické ovládanie
- podporuje až 6 izbových termostátov a 8 termopohonov (24 V) na jeden regulátor
- relé čerpadiel a kotlov
- test ventilov a čerpadiel
- regulácia relatívnej vlhkosti
- rôzne možnosti zapojenia (do série/do vetvy)
- 4-káblová Bus inštalácia
- komunikačný protokol: sériová zbernica RS485
- max. príkon na termopohon: 24 V AC / 0,2 A (0,4 A špičkový)

## Smatrix Wave Pulse:

- miestny (Wi-Fi) alebo vzdialený prístup (potrebné pripojenie k internetu) pomocou aplikácie Uponor Smatrix Pulse App(s R-208)
- dočasný prístupový bod wi-fi pre priamy prístup (ak nebude dostupná miesta wi-fi) (s R-208)
- integrácia inteligentného domáceho ekosystému (Amazon Alexa, Google Home) (s R-208)
- ovládanie viacerých objektov (s R-208)
- prístup tretích strán na účely vzdialenej podpory (potrebné povolenie užívateľom) (s R-208)
- analýza historických trendov v aplikácii Uponor Smatrix Pulse (s R-208)
- programovanie časovača (s R-208)
- nastavenie Comfort (s R-208)
- diagnostika prívodu (s R-208)

## Smatrix Wave:

- nastavenie Comfort/ECO (s I-143)

## Použitie

- káblová zónová regulácia teploty pre sáľavé vykurovanie a chladenie
- rozsah nastavenia: + 5 °C ... + 35 °C

## Certifikácia

- CE / EAC

# Smatrix Base Pulse

## Uponor Smatrix Base regulačná súprava Pulse X-245+R-208 6X

- sada ovládacích prvkov pripravená na použitie
- rozšíriteľné na požiadanie
- kompatibilný s Uponor Smatrix Base radičom Pulse X-245 Bus 6X
- trieda ochrany: Trieda II IP20
- farba: biela

Zložené z:

- 1x Uponor Smatrix Pulse com R-208
- 1x Uponor Smatrix Base radič Pulse X-245 Bus 6X
- stručný návod, bezpečnostné pokyny
- montážny materiál



Položka č.	l mm	h mm	w mm	OV V	Bal. 2	Bal. 1	Jedn.	Cena
<b>1093019</b>	450	50	110	230	3	1	set	<b>839,09</b>

## Uponor Smatrix Pulse com R-208

- vytvára spojenie medzi systémom Uponor Smatrix Pulse, aplikáciou Uponor Smatrix Pulse a Uponor cloud

kompatibilné s:

- regulátorom Uponor Smatrix Base Pulse X-245 Bus 6X
- regulátorom Uponor Smatrix Wave Pulse X-265 6X
  
- napájanie: kábel RJ45 do reguláora Uponor Wave alebo Base Pulse
- rozhranie LAN: 10/100 Mbps (RJ45)
- protokoly LAN: Ethernet II
- trieda ochrany: Class II IP20
- farba: biela

Zložené z:

- Uponor Smatrix Pulse com R-208
- adaptéra pre montáž DIN lišty
- pripojovací kábel RJ45 (2 m)
- stručný návod, bezpečnostné pokyny
- montážny materiál



Položka č.	l mm	h mm	w mm	Frequency MHz	Bal. 2	Bal. 1	Jedn.	Cena
<b>1093030</b>	110	20	110	868	16	1	pce	<b>504</b>

# Smatrix Base Pulse

## Uponor Smatrix Base regulátor Pulse X-245 BUS 6X

- kompatibilné s regulátorom Uponor Smatrix Base Pulse X-245 Bus 6X
- trieda ochrany: Class II IP20
- farba: biela

Zložené z:

- regulátor Uponor Smatrix Base Pulse X-245 Bus 6X
- stručný návod, bezpečnostné pokyny
- montážny materiál



Položka č.	l mm	h mm	w mm	OV V	Bal. 2	Bal. 1	Jedn.	Cena
<b>1093017</b>	340	55	110	230	4	1	pce	<b>257,26</b>

## Uponor Smatrix Base prídavný modul Pulse M-242 BUS 6X

- 6-kanálový prídavný modul regulátora Uponor Smatrix Base Pulse X-245 Bus 6X
- možnosť pripojenia až 6 termostatov a 6 termopohonov
- click-in inštalácia
- trieda ochrany: IP20
- farba: biela



Položka č.	l mm	h mm	w mm	Bal. 2	Bal. 1	Jedn.	Cena
<b>1093134</b>	140	50	110	16	1	pce	<b>84,12</b>

## Uponor Smatrix Base hviezdicový modul Pulse M-243 BUS 6X

- 6-kanálový hviezdicový modul regulátora Uponor Smatrix Base Pulse X-245 Bus 6X
- možné flexibilné zapojenie (hviezdicová topológia)
- podporuje až 6 termostatov
- trieda ochrany: IP20
- farba: biela



Položka č.	l mm	h mm	w mm	Bal. 2	Bal. 1	Jedn.	Cena
<b>1093135</b>	140	50	110	16	1	pce	<b>67,25</b>

## Uponor Smatrix Base PRO izbový snímač+RH style T-141 Bus flush

- izbový snímač teploty a relatívnej vlhkosti (zapustená montáž)
- trieda ochrany: IP30
- farba: biela RAL9016

Zložené z:

- izbový snímač Uponor Smatrix Base PRO+RH Style T-141 Bus
- montážny materiál



Položka č.	l mm	h mm	w mm	Bal. 2	Bal. 1	Jedn.	Cena
<b>1087812</b>	55	9	55	180	1	pce	<b>76</b>

# Smatrix Base Pulse

## Uponor Smatrix Base rámik T-141

- Nástenný rám pre snímač RH Style T-141 (1087812)
- Nástenný rám pre termostat T-144 (1086973)
- Farba: biela RAL9016



Položka č.	Dimenzia	l mm	h mm	w mm	Bal. 2	Bal. 1	Jedn.	Cena
<b>1122237</b>	RAL9016	82	11	82	20	1	pce	<b>4,31</b>

## Uponor Smatrix Base termostat prog.+RH T-148 Bus P+RH

- meria a zobrazuje vnímanú izbovú teplotu a relatívnu vlhkosť
- trieda ochrany: IP30
- farba: lesklá biela

### Funkcie:

- ukazovateľ požadovaného vykurovania alebo chladenia
- nameraná hodnota RH
- individuálny nočný útlm
- sprievodca nastavením času a prvého spustenia
- 6 preddefinovaných programov
- 1x voľne programovateľný program
- funkcia povoleného chladenia (v jednotlivých miestnostiach)
- zobrazuje stupne Celsia alebo Fahrenheita
- prevádzkové režimy: izbový termostat (RT), podlahový snímač s nastavením max/min teploty (RFT), diaľkový snímač (RS), diaľkový vonkajší snímač (RO)
- displej s podsvietením (vypne sa 10 sekúnd po poslednom stlačení tlačidla)
- zobrazuje verziu softvéru (pri spustení)
- možnosti: je možné pripojiť podlahový snímač

### Zložené z:

- termostat Uponor Smatrix Base Prog.+RH T-148 Bus
- montážny materiál



Položka č.	Dimenzia	l mm	h mm	w mm	Bal. 2	Bal. 1	Jedn.	Cena
<b>1086977</b>	RAL9016	80	25	80	75	1	pce	<b>121,19</b>

# Smatrix Base Pulse

## Uponor Smatrix Base digitálny termostat T-146 Bus D

- meria a zobrazuje vnímanú teplotu a relatívnu vlhkosť
- trieda ochrany: IP30
- farba: lesklá biela

### Funkcie:

- ukazovateľ požadovaného vykurovania alebo chladenia
- funkcia povoleného chladenia (v jednotlivých miestnostiach)
- zobrazuje stupne Celsia alebo Fahrenheita
- prevádzkové režimy: izbový termostat (RT), podlahový snímač s nastavením max/min teploty (RFT), diaľkový snímač (RS), diaľkový vonkajší snímač (RO)
- režim od časovača
- nočný útlm
- displej s podsvietením (vypne sa 10 sekúnd po poslednom stlačení tlačidla)
- zobrazuje verziu softvéru (pri spustení)
- možnosti: je možné pripojiť podlahový snímač

### Zložené z:

- digitálny termostat Uponor Smatrix Base T-146 Bus
- montážny materiál



Položka č.	Dimenzia	l mm	h mm	w mm	Bal. 2	Bal. 1	Jedn.	Cena
<b>1086976</b>	RAL9016	80	25	80	75	1	pce	<b>112,54</b>

## Uponor Smatrix Base kolečkový termostat T-145 Bus POD standard

- meria pocitovú teplotu v miestnosti
- trieda ochrany: IP30
- farba: lesklá biela

### Funkcie:

- svetelná signalizácia po zmene nastavenia teploty
- ukazovateľ požadovaného vykurovania/chladenia
- prepínač funkcie povolenia/zákazu funkcie časovača, ak je nainštalovaný
- možnosti: funkcia povolenie/zákazu časovača

### Zložené z:

- kolečkový termostat Uponor Smatrix Base T-145 Bus POD
- montážny materiál



Položka č.	Dimenzia	l mm	h mm	w mm	Bal. 2	Bal. 1	Jedn.	Cena
<b>1086975</b>	RAL9016	80	25	80	75	1	pce	<b>55,63</b>



# Smatrix Base Pulse

## Uponor Smatrix Base podomietk. termostat T-144 Bus flush

- meria pocitovú teplotu v miestnosti
- určený na montáž do krabice v stene vrátane rámu
- trieda ochrany: IP30
- farba: lesklá biela

### Funkcie:

- ukazovateľ požiadavky vykurovania/chladenia
- prepínač funkcie povoliť/zakázať funkciu časovača, ak je nainštalovaný

### Zložené z:

- podomietkový termostat Uponor Smatrix Base T-144
- montážny materiál
- vnútorný rám



Položka č.	Dimenzia	l mm	h mm	w mm	Bal. 2	Bal. 1	Jedn.	Cena
<b>1086973</b>	RAL9016	85	40	90	60	1	pce	<b>88,4</b>

## Uponor Smatrix Base verejný termostat T-143 Bus public

- meria pocitovú teplotu v miestnosti
- trieda ochrany: IP30
- farba: lesklá biela

### Funkcie:

- ponteciometer na zadnej strane pre nastavenú teplotu
- detektor neoprávnenej manipulácie
- vstup so suchým kontaktom pre nútené ECO pomocou napr.: SMS modulu alebo BMS
- vstup so suchým kontaktom pre prepíanie vykurovania/chladenia
- prepínač výberu funkcie/snímača
- možnosť: je možné pripojiť podlahový, vonkajší alebo diaľkový snímač

### Zložené z:

- verejný termostat Uponor Smatrix Base T-143 Bus
- montážny materiál



Položka č.	Dimenzia	l mm	h mm	w mm	Bal. 2	Bal. 1	Jedn.	Cena
<b>1086972</b>	RAL9016	80	25	80	75	1	pce	<b>76,99</b>

## Uponor Smatrix podlahový/diaľkový snímač S-1XX

- je možné kombinovať s termostatmi Uponor Smatrix Wave/Base(Pro)
- môže sa využiť ako podlahový alebo diaľkový snímač
- dĺžka: 3 m
- typ snímača: NTC 10 kOhm pri 25 °C



Položka č.	l mm	h mm	w mm	Bal. 2	Bal. 1	Jedn.	Cena
<b>1071684</b>	60	30	60	63	1	pce	<b>41,36</b>

# Smatrix Base Pulse

## Uponor Smatrix Base rámik Style T-149 A-14X

- rámik T-149 pre nástennú montáž
- vrátane montážneho materiálu
- farba: biela RAL9016



Položka č.	l	b	h	k	k1	k2	w	Bal. 2	Bal. 1	Jedn.	Cena
	mm	mm	mm	mm	mm	mm	mm			pce	
<b>1087821</b>	77	14	11	65	60	60	77	90	1		<b>4,4</b>

## Uponor Smatrix Base rámik style T-149 A-14x black

- rámik T-149 pre nástennú montáž
- vrátane montážneho materiálu
- farba: čierna



Položka č.	l	b	h	k	k1	k2	w	Bal. 2	Bal. 1	Jedn.	Cena
	mm	mm	mm	mm	mm	mm	mm			pce	
<b>1087822</b>	77	14	11	65	60	60	77	90	1		<b>4,73</b>

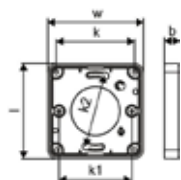

## Uponor Smatrix rámik A-1XX

- nástenný rám pre termostaty Uponor Smatrix
- farba: biela lesklá (RAL9016)



Položka č.	Dimenzia	l	h	w	Bal. 2	Bal. 1	Jedn.	Cena
		mm	mm	mm			pce	
<b>1086986</b>	RAL9016	90	12	90	250	1		<b>7,84</b>

## Uponor Smatrix Base bus kábel A-145

- 4-žilový bus kábel umožňuje pripojiť zariadenie Uponor Smatrix Base / Base PRO
- 2 žily pre napájanie / 2 žily pre prenos dát
- tienenie: hliníková / polyesterová fólia s označenou páskou
- rozsah teplôt: - 20 °C ... + 80 °C
- prierez: AWG22
- púzdro: PVC
- menovité napätie: 400 V AC/DC



Položka č.	Dimenzia	l	h	w	Bal. 2	Bal. 1	Jedn.	Cena
		mm	mm	mm			pce	
<b>1071670</b>	50m	200	170	200	2	1		<b>126,92</b>

# Smatrix Base Pulse

## Uponor Smatrix relé modul H/C M-1XX

- rozhranie pre zdroj tepla / chladu
- prepíe H/C medzi Uponor Smatrix a H/C zdrojom
- vrát. zásuvka pre montáž na DIN lištu, manuál, montážny materiál
- kontakt: 2 prepínací (CO)
- cievka: 24V DC
- skúšobné napätie: 5kV
- trieda ochrany: IP40
- spínacie napätie: 380VAC, 125VDC
- spínací prúd: 5A@250VAC, 5A@30VDC
- materiál kontaktov: Ag+Au pokovované
- teplotný rozsah: -40°C...+70°C



Položka č.	Dimenzia	l mm	h mm	w mm	OV V	Bal. 2	Bal. 1	Jedn.	Cena
<b>1083576</b>	24V	80	60	15	24	84	1	pce	<b>156,84</b>

## Uponor Smatrix relé modul H/C M-1XX

- rozhranie pre zdroj tepla / chladu
- prepíe H/C medzi Uponor Smatrix a H/C zdrojom
- vrát. zásuvka pre montáž na DIN lištu, manuál, montážny materiál
- kontakt: 2 prepínací (CO)
- cievka: 230VAC
- skúšobné napätie: 5kV
- trieda ochrany: IP40
- spínacie napätie: 380VAC, 125VDC
- spínací prúd: 5A@250VAC, 5A@30VDC
- materiál kontaktov: Ag+Au pokovované
- teplotný rozsah: -40°C...+70°C



Položka č.	Dimenzia	l mm	h mm	w mm	OV V	Bal. 2	Bal. 1	Jedn.	Cena
<b>1083577</b>	230V	160	85	55	230	16	1	pce	<b>169,69</b>

## Uponor Vario pohon NC

- Vario M, S pohon rozdeľovača
- funkcia prvého otvorenia,
- výška: 61 mm + krúžok adaptéra
- dĺžka zdvihu: 5 mm
- pripojovací kábel: 2x 0,75mm<sup>2</sup>x1m



Položka č.	Dimenzia	do mm	h mm	Bal. 2	Bal. 1	Jedn.	Cena
<b>1141677</b>	FT 24V 1W IP54	50	83	100	1	pce	<b>36,51</b>

# Smatrix Base Pulse

## Uponor Vario retrofit pohon NC

- vr. 4 bajonetové adaptérové krúžky ventilu rozdeľovača, montážny návod
- kompatibilné s Vario B WGF a 80 % existujúcich rozdeľovačov tretích strán
- funkcia prvého otvorenia,
- výška: 61 mm + krúžok adaptéra
- výška zdvíhu: 5 mm
- pripojovací kábel: 2x 0,75mm<sup>2</sup>x1m



Položka č.	Dimenzia	do mm	h mm	Bal. 2	Bal. 1	Jedn.	Cena
<b>1141681</b>	FT 24V 1W IP54	50	83	100	1	pce	<b>64,45</b>

## Uponor Vario PLUS pohon NC

- Vario PLUS, Magna pohony pre rozdeľovače
- funkcia prvého otvorenia
- výška: 61 mm + krúžok adaptéra
- výška zdvíhu: 5 mm
- pripojovací kábel: 2x 0,75mm<sup>2</sup>x1m



Položka č.	Dimenzia	do mm	h mm	Bal. 2	Bal. 1	Jedn.	Cena
<b>1141679</b>	MT 24V 1W IP54	50	83	100	1	pce	<b>32,50</b>

# Smatrix Base PRO

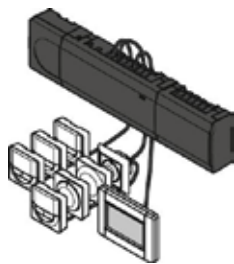

Uponor Smatrix BasePRO s technológiou automatického vyváženia je ľahko ovládateľný, inteligentný systém na reguláciu teploty v miestnostiach. Automatické vyváženie optimalizuje spotrebu energie a komfort

nepretržitým sledovaním a prispôbovaním systému meniacim sa požiadavkám. Užívateľsky prívetivá dotyková obrazovka umožňuje, aby všetci využívali pokročilú technológiu pomocou diaľkového ovládania



## Popis

- až 16 regulátorov v jednom systéme
- prevádzkové napätie: 230 V
- automatické vyváženie optimalizuje využitie energie a komfort
- elektrické ovládanie
- podporuje až 6 izbových termostatov a 8 termopohonov (24 V) na jeden regulátor
- relé čerpadiel a kotlov
- test ventilov a čerpadiel
- regulácia relatívnej vlhkosti
- rôzne možnosti zapojenia (do série/do vetvy)
- 4-káblová Bus inštalácia
- komunikačný protokol: sériová zbernica RS485
- max. príkon na termopohon: 24 V AC / 0,2 A (0,4 A špičkový)
- zobrazuje informácie a nastavenie regulátora
- teplotné úsporné programy pre každý kanál
- obmedzenie max./min. teploty
- prázdninový režim
- automatická zmena času leto/zima
- bypass miestnosti
- funkcia kontroly miestnosti
- diagnostika systému
- pokročilé nastavenia chladenia
- vizualizácia trendov (nastavená teplota v poroví s teplotou v miestnosti atď.)
- nastavenie príslušenstva
- voliteľné: podpora BMS cez rozhranie KNX (s R-147)

## Použitie

- káblová zónová regulácia teploty pre sáľavé vykurovanie a chladenie
- rozsah nastavenia: + 5 °C ... + 35 °C

## Certifikácia

- CE / EAC

## Výhody pre vás

- Je možné použiť pre sáľavé vykurovanie a chladenie
- Nie je potrebné žiadne ručné vyregulovanie
- Rýchla montáž
- Jednoduché ovládanie pre užívateľa
- Integrácia KNX

# Smatrix Base PRO

## Uponor Smatrix Base PRO regulátor X-147 Bus

- trieda ochrany: Class II IP20
- farba: šedá RAL7015

Zložené z:

- regulátora Uponor Smatrix Base PRO X-147 Bus 6X
- stručný návod, bezpečnostné pokyny
- karta micro SD (predmontovaná)
- DIN lišta (dĺžka: 37 cm)
- montážny materiál



Položka č.	Dimenzia	l mm	h mm	w mm	OV V	Bal. 2	Bal. 1	Jedn.	Cena
<b>1087162</b>	6x	336	55	110	230	4	1	pce	<b>417,15</b>

## Uponor Smatrix Base prídavný modul M-140 Bus

- 6-kanálový prídavný modul regulátora Uponor Smatrix Base Pulse X-145 Bus 6X
- možnosť pripojenia až 6 termostatov a 6 termopohonov
- click-in inštalácia
- trieda ochrany: IP20
- farba: šedá



Položka č.	Dimenzia	l mm	h mm	w mm	Bal. 2	Bal. 1	Jedn.	Cena
<b>1071686</b>	6x	165	55	110	16	1	pce	<b>84,12</b>

## Uponor Smatrix Base hviezdicový modul M-141 Bus

- 6-kanálový hviezdicový modul regulátora Uponor Smatrix Base Pulse X-145 Bus 6X
- možné flexibilné zapojenie (hviezdicová topológia)
- podporuje až 6 termostatov
- trieda ochrany: IP20
- farba: šedá



Položka č.	Dimenzia	l mm	h mm	w mm	Bal. 2	Bal. 1	Jedn.	Cena
<b>1071651</b>	8X	165	55	110	16	1	pce	<b>98,4</b>

# Smatrix Base PRO

## Uponor Smatrix Base PRO dotykové rozhranie I-147 Bus

- samostatné rozhranie pre regulátor Uponor Smatrix Wave X-147 Bus 6X
- trieda ochrany: Class II IP20
- farba: biela RAL9016

Zložené z:

- rozhranie Uponor Smatrix Base PRO I-147
- zdroj
- montážny materiál
- nástenný rám
- leták s návodom



Položka č.	l mm	h mm	w mm	Bal. 2	Bal. 1	Jedn.	Cena
<b>1087161</b>	150	45	110	7	1	pce	<b>404,67</b>

## Uponor Smatrix Base PRO izbový snímač+RH style T-141 Bus flush

- izbový snímač teploty a relatívnej vlhkosti (zapustená montáž)
- trieda ochrany: IP30
- farba: biela RAL9016

Zložené z:

- izbový snímač Uponor Smatrix Base PRO+RH Style T-141 Bus
- montážny materiál



Položka č.	l mm	h mm	w mm	Bal. 2	Bal. 1	Jedn.	Cena
<b>1087812</b>	55	9	55	180	1	pce	<b>76</b>

## Uponor Smatrix Base rámik T-141

- Nástenný rám pre snímač RH Style T-141 (1087812)
- Nástenný rám pre termostat T-144 (1086973)
- Farba: biela RAL9016



Položka č.	Dimenzia	l mm	h mm	w mm	Bal. 2	Bal. 1	Jedn.	Cena
<b>1122237</b>	RAL9016	82	11	82	20	1	pce	<b>4,31</b>

# Smatrix Base PRO

## Uponor Smatrix Base časovač I-143 Bus

- sprievodca nastavením času a prvého spustenia
- prázdňinový režim
- ukazovateľ Comfort/ECO
- funkcia ručného prepia V/Ch
- 6 preddefinovaných programov
- 1 vymeniteľný program
- nastavenie hodnoty stlmenia ECO
- vynulovanie hodín
- funkcia časovača
- zapnutie/vypnutie automatického vyvažovania
- podsvietenie
- zobrazuje verziu softvéru
- trieda ochrany: IP30
- farba: lesklá biela

Zložené z:

- časovač Uponor Smatrix Base I-143 Bus
- montážny materiál



Položka č.	Dimenzia	l mm	h mm	w mm	Bal. 2	Bal. 1	Jedn.	Cena
<b>1086978</b>	RAL9016	80	25	80	75	1	pce	<b>155,43</b>

## Uponor Smatrix Base PRO komunikačný modul R-147 KNX

- spája systém Uponor Smatrix Base PRO so zariadením BMS alebo s KNX
- napájanie: 230 V AC (+ 10 % / - 15 %) / 50/60 Hz
- vnútorná poisťka: T5 F3.15AL 250 V, 5 x 20 3,15 A rýchlo reagujúca
- prevádzková teplota: 0 °C ... + 45 °C
- skladovacia teplota: - 20 °C ... + 70 °C
- max. spotreba: 45 W
- pripojenie napájania: 1m kábel s euro vidlicou
- pripojovacie svorky pre systémovú zbernicu BUS: 0,2 mm<sup>2</sup> ... 1,5 mm<sup>2</sup>
- trieda ochrany: IP20 II

Funkcie:

- teplota v miestnosti z termostátov Uponor Base alebo KNX termostátov tretej strany
- nastavenie v miestnosti z termostátov Uponor Base alebo KNX termostátov tretej strany
- relatívna vlhkosť v miestnosti z termostátov Uponor Base alebo KNX termostátov tretej strany
- teplota podlahy v miestnosti z termostátov Uponor Base alebo KNX termostátov tretej strany
- stav termopohonu zo systémov Uponor Base alebo KNX systémov tretej strany
- nútený ECO zo systémov Uponor Base alebo KNX systémov tretej strany
- výkon čerpadla zo systémov Uponor Base alebo KNX systémov tretej strany
- výkon kotla zo systémov Uponor Base alebo KNX systémov tretej strany
- nastavenie/okruh krivky vykurovania/chladenia z Uponor Move PRO do BMS alebo naopak
- režimy vykurovania/chladenia z Uponor Base PRO do BMS alebo naopak

Zložené z:

- gateway modul R-147 KNX
- zdroj
- montážny materiál (2 skrutky a 2 hmoždinky)
- stručný návod



Položka č.	l mm	h mm	w mm	OV V	Bal. 2	Bal. 1	Jedn.	Cena
<b>1087164</b>	18	60	90	230		1	pce	<b>520,2</b>



# Smatrix Base



Úsporný 230V systém zónovej regulácie pre sálavé vykurovanie, ktorý sa ľahko montuje a používa. Bežný postup zapojenia. Ovládacie prostriedky sú známe a ľahko sa s nimi pracuje.

## Výhody pre vás

Štandardné 230V elektrické vodiče  
Široký výber termostatov  
Jednoduchá montáž a použitie  
Spoločný spôsob zapojenia a ovládania  
Jednoduchá integrácia do štandardnej on/off regulácie



## Popis

- štandardné zapojenie 230 V
- spoločný spôsob zapojenia a ovládania
- jednoduchá integrácia do štandardnej on/off regulácie
- voliteľné: ovládanie čerpadla

## Použitie

- kábová zónová regulácia teploty pre sálavé vykurovanie

## Certifikácia

- CE

## Uponor Base regulátor X-60

- Regulátor s funkciou automatického vyváženia pre štandardnú elektroinštaláciu 230V
- podporuje až 6 termostatov (230V)
- podporuje až 12 pohonov (230V), s 2 pohonmi paralelne, ktoré ovláda 1 spoločný termostat (6x 2 pohony)
- bezhlučné spíie pohonu
- automatické vyváženie vykúr. okruhov optimalizuje spotrebu energie a komfort
- prepínač na zapnutie/vypnutie funkcie automatického vyváženia
- relé čerpadla
- premostenie časového limitu s automatickým vyvážením
- vstup: prepínač deň/noc
- 4 vodiče pre pripojenie termostatu
- pracuje s 3 vodičovým termostatom (2 vodiče pre napájanie 230 V, 1 výstup 230 V dopyt) a 4 vodičovým termostatom pre plnú funkčnosť (signál deň/noc)
- pripojovacie svorky pre termostat/pohon 0,13 ... 1,5 mm<sup>2</sup>
- ochrana proti preťaženiu
- trieda ochrany: IP20

- Skladajúci sa z:

- Uponor Base X-60 regulátor
- bez napájacieho kábla
- montážny materiál, vrátane DIN lišty



Položka č.	Dimenzia	l mm	b mm	h mm	w mm	Bal. 2	Bal. 1	Jedn.	Cena
<b>1138349</b>	6x 230V	265	56	56	90	6	1	pce	<b>136</b>



# Smatrix Base

## Uponor Base regulátor X-80

- Regulátor s funkciou automatického vyváženia pre štandardnú elektroinštaláciu 230V
- podporuje až 10 termostatov (230V)
- podporuje až 12 pohonov (230V), ktoré môžu byť plne flexibilne priradené
- bezhlučné spíe pohonu
- podporuje aplikáciu vykurovania a chladenia
- automatické vyváženie vykurovania optimalizuje spotrebu energie a komfort
- prepínač na zapnutie/vypnutie funkcie automatického vyváženia
- relé čerpadla a kotla
- premostenie časového limitu s automatickým vyvážením
- vstupy: spínač vykurovania/chladenia, kondenzácie, spínač deň/noc.
- 4 vodiče pre pripojenie termostatu
- pracuje s 3 vodičovým termostatom (2 vodiče pre napájanie 230 V, 1 výstup 230 V dopyt) a 4 vodičovým termostatom pre plnú funkčnosť (signál deň/noc)
- pripojovacie svorky pre termostat/pohon 0,13 ... 1,5 mm<sup>2</sup>
- ochrana proti preťaženiu
- trieda ochrany: IP20

- Poznámka: pre chladenie sa doporučuje kondenzačná sada S-80

- Skladajúci sa z:

- Uponor Base X-80 regulátor
- bez napájacieho kábla
- montážny materiál, vrátane DIN lišty



Položka č.	Dimenzia	l mm	h mm	w mm	Bal. 2	Bal. 1	Jedn.	Cena
<b>1138350</b>	10x 230V	365	56	90	6	1	pce	<b>417</b>

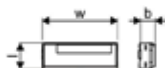

## Uponor Base set - konvertor rosného bodu a snímač vlhkosti S-80

- Kondenzačná sada vhodná na reguláciu kondenzácie

- Funkcie:

- vyhodnotí prijaté informácie o rosnom bode a po dosiahnutí rosného bodu aktivuje integrovaný kontakt
- podporuje až 5 snímačov rosného bodu
- snímač vhodný na inštaláciu do zaomietaných stropných/stenových systémov alebo potrubí studenej vody
- odporúčaná kondenzačná sada X-80 pre chladiace aplikácie

- Možnosti:

- inštalácia DIN lištu
- prevádzkové napätie: 230V / 50-60 Hz

- Skladajúci sa z:

- 230V konvertor rosného bodu
- SSnímač rosného bodu



Položka č.	Dimenzia	l mm	h mm	w mm	Bal. 2	Bal. 1	Jedn.	Cena
<b>1140221</b>	230V	135	51	100	20	1	pce	<b>275</b>

# Smatrix Base

## Uponor Base displej termostatu T-27

- LCD displej zobrazuje teplotu veľkými číslicami
- Bezhluchá prevádzka
- Kapacitné tlačidlá na prednej strane a s veľkým displejom
- Režim Comfort / Eco
- Skúška ventilov
- Možnosť pripojenia diaľkového senzora (objednáva sa samostatne (1071684))
- Režimy podlahového snímača: interný, externý, interný + externý
- Montáž: na stenu a na štandardnú európsku krabicu pod omietku
- Úhľadná a jednoduchá kabeláž s Uponor Base X-23 a Uponor Base flexiboard X-24, X-25, X-26, X-27
- Trieda ochrany: IP30



Položka č.	Dimenzia	l mm	h mm	w mm	OV V	farba -	Bal. 2	Bal. 1	Jedn.	Cena
<b>1120075</b>	230V RAL9016	85	85	23	230V	RAL 9016	75	1	pce	<b>136,94</b>

## Uponor Smatrix podlahový/diaľkový snímač S-1XX

- je možné kombinovať s termostatmi Uponor Smatrix Wave/Base(Pro)
- môže sa využiť ako podlahový alebo diaľkový snímač
- dĺžka: 3 m
- typ snímača: NTC 10 kOhm pri 25 °C



Položka č.	l mm	h mm	w mm	Bal. 2	Bal. 1	Jedn.	Cena
<b>1071684</b>	60	30	60	63	1	pce	<b>41,36</b>

## Uponor Vario PLUS pohon NC

- Vario PLUS, Magna pohony pre rozdeľovače
- funkcia prvého otvorenia
- výška: 61 mm + krúžok adaptéra
- výška zdvihu: 5 mm
- pripojovací kábel: 2x 0,75mm<sup>2</sup>x1m



Položka č.	Dimenzia	do mm	h mm	Bal. 2	Bal. 1	Jedn.	Cena
<b>1141678</b>	MT 230V 1W IP54	50	83	100	1	pce	<b>32,50</b>

# Smatrix Base

## Uponor Vario pohon NC

- Vario M, S pohon rozdeľovača
- funkcia prvého otvorenia,
- výška: 61 mm + krúžok adaptéra
- dĺžka zdvihu: 5 mm
- pripojovací kábel: 2x 0,75mm<sup>2</sup>x1m



Položka č.	Dimenzia	do	h	Bal. 2	Bal. 1	Jedn.	Cena
		mm	mm			pce	
<b>1141676</b>	FT 230V 1W IP54	50	83	100	1		<b>36,51</b>

## Uponor Vario retrofit pohon NC

- vr. 4 bajonetové adaptérové krúžky ventilu rozdeľovača, montážny návod
- kompatibilné s Vario B WGF a 80 % existujúcich rozdeľovačov tretích strán
- funkcia prvého otvorenia,
- výška: 61 mm + krúžok adaptéra
- výška zdvihu: 5 mm
- pripojovací kábel: 2x 0,75mm<sup>2</sup>x1m



Položka č.	Dimenzia	do	h	Bal. 2	Bal. 1	Jedn.	Cena
		mm	mm			pce	
<b>1141680</b>	FT 230V 1W IP54	50	83	100	1		<b>64,45</b>

# Space

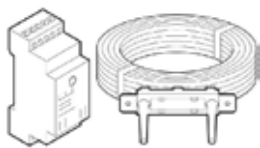

chladení.

Uponor Space je špeciálne upravený systém regulácie pre stropné panely sálavého vykurovania a chladenia s jednoduchou montážou a prevádzkou. Obsahuje detekciu kondenzácie pre maximálnu bezpečnosť pri

## Výhody pre vás

Ochrana voči kondenzácii  
Jednoduchá inštalácia a použitie hydraulické ovládanie prietoku  
Systém regulácie vykurovania a chladenia s rýchlou odozvou  
Prípojenie až 5 snímačov rosného bodu pre maximálnu bezpečnosť



## Popis

- systém regulácie sálavého vykurovania a chladenia s rýchlou odozvou
- jednoduchá inštalácia a použitie
- ochrana voči kondenzácii
- hydraulické ovládanie prietoku
- prípojenie až 5 snímačov rosného bodu pre maximálnu bezpečnosť

## Použitie

- sálavé vykurovanie a chladenie

## Uponor Space konvertor rosného bodu TK 1PF

- konvertor rosného bodu pre až 1-5 snímačov rosného bodu

## Funkcia:

- vyhodnocuje informácie o rosnom bode
- aktivácia integrovaného kontaktu pri dosiahnutí rosného bodu
- podporuje až 5 snímačov rosného bodu
- výstup signálom suchého kontaktu (max. zaťaženie 48 V~ / 60 V DC)

## Možnosti:

- montáž na externú DIN lištu
- montáž do externého plastového puzdra
- vzdialená komunikácia s externým BAS

- zhoda: CE

- prevádzkové napätie: 24 V / AC/DC



Položka č.	Dimenzia	l mm	h mm	w mm	OV V	farba -	Bal. 2	Bal. 1	Jedn.	Cena
<b>1000314</b>	24V	85	60	35	24	RAL 9010		1	pce	<b>153,68</b>

# Space

## Uponor Space snímač rosného bodu TF 3 PR

- 24V snímač rosného bodu TR 2/3 a TK 1 PF
- detekcia kondenzácie
- montáž do omietnutých stropov/stien alebo na potrubie prívodnej vody



Položka č.	Dimenzia	l mm	h mm	w mm	OV V	Bal. 2	Bal. 1	Jedn.	Cena
<b>1000312</b>	24V	120	27	95	230	10	1	pce	<b>122,39</b>

## Uponor Space snímač rosného bodu TF 3 GM

- 24V snímač rosného bodu TR 2/3 a TK 1 PF
- detekcia kondenzácie
- montáž do sadrokartónových stropov/stien pre Uponor Renovis panely



Položka č.	Dimenzia	l mm	h mm	w mm	OV V	Bal. 2	Bal. 1	Jedn.	Cena
<b>1000313</b>	24V	130	25	90	230	25	1	pce	<b>122,39</b>

## Uponor Vario vyvažovací ventil

- Vyregulovanie a uzavretie rozdeľovačov
- Pre zónovú reguláciu s Uponor pohonom M30x1,5mm MT
- Telo - mosadz
- Ručné kolieska - polyamid
- Max. skúšobný tlak 10 bar

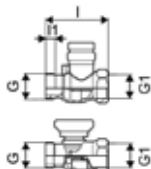

Položka č.	Dimenzia	l mm	l1 mm	l2 mm	h mm	h1 mm	z1 mm	Bal. 2	Bal. 1	Jedn.	Cena
<b>1137413</b>	G1-Rp1	80	12	15	56	46	53	10	1	set	<b>67,64</b>

# Space

## Uponor Vario PLUS pohon NC

- Vario PLUS, Magna pohony pre rozdeľovače
- funkcia prvého otvorenia
- výška: 61 mm + krúžok adaptéra
- výška zdvíhu: 5 mm
- pripojovací kábel: 2x 0,75mm<sup>2</sup>x1m



Položka č.	Dimenzia	do h mm mm	Bal. 2	Bal. 1	Jedn.	Cena
<b>1141678</b>	MT 230V 1W IP54	50 83	100	1	pce	<b>32,50</b>
<b>1141679</b>	MT 24V 1W IP54	50 83	100	1	pce	<b>32,50</b>

## Uponor Vario retrofit pohon NC

- vr. 4 bajonetové adaptérové krúžky ventilu rozdeľovača, montážny návod
- kompatibilné s Vario B WGF a 80 % existujúcich rozdeľovačov tretích strán
- funkcia prvého otvorenia,
- výška: 61 mm + krúžok adaptéra
- výška zdvíhu: 5 mm
- pripojovací kábel: 2x 0,75mm<sup>2</sup>x1m



Položka č.	Dimenzia	do h mm mm	Bal. 2	Bal. 1	Jedn.	Cena
<b>1141680</b>	FT 230V 1W IP54	50 83	100	1	pce	<b>64,45</b>
<b>1141681</b>	FT 24V 1W IP54	50 83	100	1	pce	<b>64,45</b>

# Smatrix Move

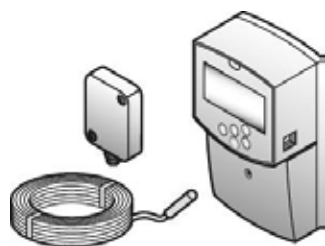

Uponor Smatrix Move je inteligentný ekvitermický regulátor pre vykurovacie systémy. Úpravou nastavenia podľa nameraných vonkajších a vnútorných teplôt optimalizuje teplotu privádzanej vody. Optimálny

výkon a úspora energie sú zabezpečené kompenzačnými režimami.

## Výhody pre vás

Harmonogram programov Comfort a Eco

Informácie o stave v reálnom čase

Ovládanie pre samostatné čerpadlá i kombinácie s izbovými termostatmi Uponor

Voliteľné: sekundárne riadenie okruhu vykurovania / teplej vody



## Uponor Smatrix Move regulátor prívodu X-157 Wired

- regulátor teploty privodnej vody
- riadiaci režim: len pre vykurovanie
- princíp riadenia: kompenzácia vonkajšej teploty

### Funkcie:

- aktivácia zmiešavacieho ventilu
- týždenný program s 9 predprogramovanými harmonogramami
- 4 voľne programovateľné harmonogramy
- režim čerpadlo Stand Alone
- čerpadlo v kombinácii s regulátorom Uponor Smatrix Base alebo Wave
- informácie o privodnej teplote, vonkajšej teplote a teplote v miestnosti v reálnom čase
- informácie o stave zmiešavacieho ventilu v reálnom čase
- informácie v reálnom čase o aktuálnom dni zobrazené v grafe (komfortná a znížená teplota)

### Možnosti:

- výroba TUV a riadenie kotla
- vykurovací okruh
- regulovanie privodnej vody s teplotou až 100 °C
- 2 univerzálne výstupy
- 2 univerzálne vstupy
- bezpečnostný kontakt termostatu
- 230 V servopohon

### Obsah:

- regulátor Uponor Smatrix Move H
- snímač prívodu/spiatočky
- vonkajší snímač

- trieda ochrany: IP30 II

- farma: tmavo šedá



Položka č.	l mm	h mm	w mm	Bal. 2	Bal. 1	Jedn.	Cena
<b>1071693</b>	160	45	85	4	1	set	<b>313,69</b>



# Smatrix Move

## Uponor Smatrix Move anténa A-155 Radio

- náhradná anténa pre regulátor Uponor Smatrix Move
- umožňuje bezdrôtové pripojenie k termostatom Uponor Smatrix Wave

Obsah:

- anténa Uponor Smatrix Move
- pripojovací kábel
- montážny materiál

- dopĺňajúca zhoda: EAC



Položka č.	l mm	h mm	w mm	Frequency MHz	Bal. 2	Bal. 1	Jedn.	Cena
<b>1071676</b>	220	6	20	868	21	1	pce	<b>192,51</b>

## Uponor Smatrix Move senzor prívodu/odvodu S-152

- snímač prívodu/spiatiočky
- meria teplotu prívodu alebo spiatiočky

- typ snímača: NTC 10 kΩ pri 25 °C

- dĺžka: 3m

- trieda ochrany: IP68 II



Položka č.	Dimenzia	l mm	h mm	w mm	Bal. 2	Bal. 1	Jedn.	Cena
<b>1071661</b>	3m	60	30	60	63	1	pce	<b>98,4</b>

## Uponor Smatrix Move vonkajší snímač S-1XX

- meria vonkajšiu teplotu
- vrátane montážneho materiálu
- je možné kombinovať s reguláciou Uponor Smatrix Wave/Move
- voliteľné bezdrôtové pripojenie pri kombinácii s Uponor Smatrix Wave verejný termostat
- trieda ochrany: IP55
- typ snímača: NTC 10 kΩ pri 25 °C
- farba: svetlo šedá



Položka č.	l mm	h mm	w mm	Bal. 2	Bal. 1	Jedn.	Cena
<b>1071671</b>	62	35	55	45	1	pce	<b>126,92</b>

# Smatrix Move

## Uponor Smatrix relé modul H/C M-1XX

- rozhranie pre zdroj tepla / chladu
- prepíe H/C medzi Uponor Smatrix a H/C zdrojom
- vrát. zásuvka pre montáž na DIN lištu, manuál, montážny materiál
- kontakt: 2 prepínací (CO)
- cievka: 24V DC
- skúšobné napätie: 5kV
- trieda ochrany: IP40
- spínacie napätie: 380VAC, 125VDC
- spínací prúd: 5A@250VAC, 5A@30VDC
- materiál kontaktov: Ag+Au pokovované
- teplotný rozsah: -40°C...+70°C



Položka č.	Dimenzia	l mm	h mm	w mm	OV V	Bal. 2	Bal. 1	Jedn.	Cena
<b>1083576</b>	24V	80	60	15	24	84	1	pce	<b>156,84</b>

## Uponor Smatrix relé modul H/C M-1XX

- rozhranie pre zdroj tepla / chladu
- prepíe H/C medzi Uponor Smatrix a H/C zdrojom
- vrát. zásuvka pre montáž na DIN lištu, manuál, montážny materiál
- kontakt: 2 prepínací (CO)
- cievka: 230VAC
- skúšobné napätie: 5kV
- trieda ochrany: IP40
- spínacie napätie: 380VAC, 125VDC
- spínací prúd: 5A@250VAC, 5A@30VDC
- materiál kontaktov: Ag+Au pokovované
- teplotný rozsah: -40°C...+70°C



Položka č.	Dimenzia	l mm	h mm	w mm	OV V	Bal. 2	Bal. 1	Jedn.	Cena
<b>1083577</b>	230V	160	85	55	230	16	1	pce	<b>169,99</b>

## Uponor Fluvia Move PLUS servopohon 230V

- pre čerpadlovú skupinu MPG a CPG



Položka č.	L mm	W mm	H mm	W kg	OV V	Bal. 2	Bal. 1	Jedn.	Cena
<b>1119812</b>	100	80	75	0,49	230	10	1	pce	

## Uponor Smatrix Move 3-bodový servopohon 230V

- 230V servopohon
- 3-bodové ovládanie
- pre regulátor Uponor Smatrix Move



Položka č.	l mm	h mm	w mm	OV V	Bal. 2	Bal. 1	Jedn.	Cena
<b>1002357</b>	120	83	85	230		1	pce	<b>226,99</b>

# Fluvia

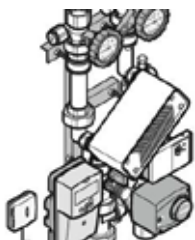

## Popis

- Predmontované
- Skupiny čerpadiel Fluvia Move s regulátorom teploty prívodu Uponor Smatrix Move
- Fluvia T môže byť inštalovaná pomocou konzol vľavo alebo vpravo na inštalácii

## Použitie

- Max. primárna teplota: 90°C
- Max. sekundárna teplota: 55 - 60°C

## Uponor Fluvia T regulačná stanica Push-12 TH-G

- Regulačná stanica s termostatom 12-28 °C
- Maximálna teplota sekundárneho okruhu je 50°C

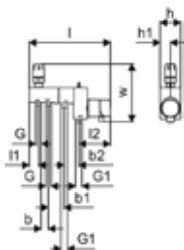

Položka č.	G palec	G1 palec	I mm	I1 mm	I2 mm	b mm	b1 mm	b2 mm	h mm	h1 mm	w mm	Bal. 2	Bal. 1	Jedn.	Cena
<b>1095127</b>	CU15 3/4	3/4	332	38	129	40	65	65	84	42	240	60	1	pce	<b>710,79</b>

## Uponor Fluvia T regulačná stanica Push-12 AC-G

- Regulačná stanica s 230 V pohonom
- Maximálna teplota sekundárneho okruhu je 50°C

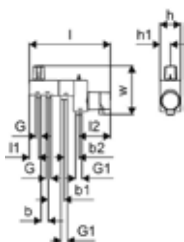

Položka č.	G palec	G1 palec	I mm	I1 mm	I2 mm	b mm	b1 mm	b2 mm	h mm	h1 mm	w mm	Bal. 2	Bal. 1	Jedn.	Cena
<b>1095128</b>	5/8	3/4	332	38	129	40	65	60	84	42	202	60	1	pce	<b>626,78</b>

# Fluvia

## Uponor Fluvia T regulačná stanica Push-12 WL-G

- Regulačná stanica s 230 V termostonom, bezkáblovým termostatom a réleovým modulom
- Maximálna teplota sekundárneho okruhu je 60°C



Položka č.	G	G1	l	l1	l2	b	b1	b2	h	h1	w	Bal. 2	Bal. 1	Jedn.	Cena
	palec	palec	mm	mm	mm	mm	mm	mm	mm	mm	mm			pce	
<b>1095130</b>	5/8	3/4	332	38	129	40	65	60	84	42	240	60	1		<b>877,63</b>

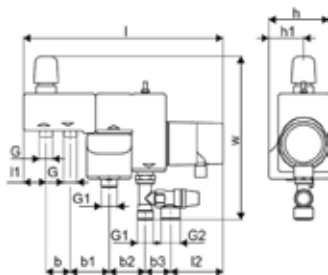

## Uponor Fluvia rozdvojka svor. šroubenia

- Vyrobené z mosadze
- Pre rozšírenie okruhov



Položka č.	Dimenzia	c/c	l	Bal. 2	Bal. 1	Jedn.	Cena
		mm	mm			set	
<b>1005675</b>	2xG3/4-3/4" Euro	40	50	50	1		<b>39,16</b>

## Uponor Vario napúšťací a vypúšťací ventil

- Pre čerpadlovú skupinu Push 12
- S otočnou hadicovou prípojkou



Položka č.	Dimenzia	L	W	H	W	IG	AG	Bal. 2	Bal. 1	Jedn.	Cena
		mm	mm	mm	kg	palec	palec			set	
<b>1061802</b>	3/4" - 3/4"	105	73	47	0,596	3/4	3/4	10	1		<b>60,95</b>

## Uponor Fluvia koncová zátka s vypúšťaním

- Vyrobené z mosadze

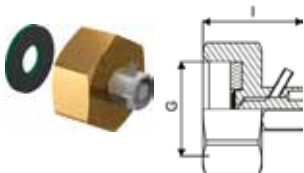

Položka č.	Dimenzia	G	l	p	Bal. 2	Bal. 1	Jedn.	Cena
		palec	mm	bar			pce	
<b>1008497</b>	G3/4	3/4	26	6+10		200		<b>13,31</b>

## Uponor Aqua PLUS koncová zátka s plochým tesnením

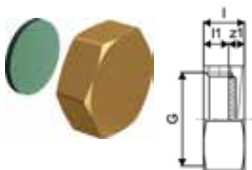

Položka č.	Dimenzia	G	l	l1	z1	Bal. 2	Bal. 1	Jedn.	Cena
		palec	mm	mm	mm			pce	
<b>1001337</b>	3/4" FT	3/4	12	7	5	250	10		<b>2,69</b>

## Uponor Fluvia Move regulačná stanica Push-23-A-AC

- Čerpadlo (Wilo Yonos Para 15/6): Q: 0,1-2,5 m<sup>3</sup>/h, H: 6-2,4 m EEI 0,17
- Guľový kohút + regulačný ventil na primárnej strane
- Pripojenie na sekundárnej strane G1 (MT)
- Možnosť pripojenia rozdeľovača z ľavej alebo pravej strany
- Ekvitermická regulácia výstupnej vykurovacej a chladiacej vody
- Vstrekovacie zapojenie



Položka č.	G	G1	I	I1	I2	I3	b	b1	h	h1	w	P	OV	Flow Rate	kvs	p	Bal. 2	Bal. 1	Jedn.	Cena
	palec	palec	mm	mm	mm	mm	mm	mm	mm	mm	mm	W	V	l/h	m <sup>3</sup> /h	bar			pce	
<b>1085008</b>	3/4	1	337	198	69	120	70	232	93	49	372	52	230	0,1-2,5	S 1,2/ R 2,7	6	30	1		<b>1718,29</b>

## Uponor Fluvia T regulačná stanica Push-23-B-W

- Maximálny výkon: 10 kW
- kvs ventilu: 1,2 m<sup>3</sup>/h
- Teplota a prietok vody riadený termostatom s kapilárnym snímačom
- Konštantná teplota výstupnej vykurovacej vody
- Vstrekovacie zapojenie



Položka č.	G	G1	I	I1	I2	I3	b	b1	h	h1	w	P	OV	Q	Flow Rate	kvs	p	Bal. 2	Bal. 1	Jedn.	Cena
	palec	palec	mm	mm	mm	mm	mm	mm	mm	mm	mm	W	V	l/h	l/h	m <sup>3</sup> /h	bar			pce	
<b>1078304</b>	3/4	1	256	247	117	96	70	226	91	50	343	52	230	10	0,1-2,5	S 1,2/ R 2,7	6	55	1		<b>948,78</b>

## Uponor Fluvia Move 3-bodový pohon Push-23-A-AC



Položka č.	Dimenzia	L	W	H	W	OV	Bal. 2	Bal. 1	Jedn.	Cena
		mm	mm	mm	kg	V			pce	
<b>1086665</b>	230V	172	120	65	0,38	230	16	1		<b>317,97</b>

## Uponor Fluvia T termostat Push-23, KRS-6



Položka č.	L	W	H	W	Bal. 2	Bal. 1	Jedn.	Cena
	mm	mm	mm	kg			pce	
<b>1063461</b>	80	55	55	0,221		1		<b>152,24</b>

## Uponor Fluvia Move regulačná stanica MPG-10-A-W

- Čerpadlo (WILO Yonos Para 15/6): Q: 0,1-2,5 m<sup>3</sup>/h, H: 6-2,4 m, EEI 0,17
- Guľový kohút + vyvažovací ventil na primárnej strane
- Sekundárne pripojenie G1 (MT)
- Pripojenie rozdeľovača z ľavej alebo pravej strany
- Ekvitermická regulácia výstupnej vykurovacej a chladiacej vody
- Zmiešavacie zapojenie s 3-cestným ventilom



Položka č.	b	b1	P	OV	Flow Rate	kvs	p	Bal. 2	Bal. 1	Jedn.	Cena
	mm	mm	W	V	l/h	m <sup>3</sup> /h	bar			pce	
<b>1078306</b>	70	225/215	52	230	0,1-2,5	4,3	6	30	1		<b>1733,15</b>

# Fluvia

## Uponor Fluvia regulačná stanica MPG-10-B-W

- Čerpadlo (WILO Yonos Para 15/6): Q: 0,1-2,5 m<sup>3</sup>/h, H: 6-2,4 m, EEI 0,17
- Guľový kohút + vyvažovací ventil na primárnej strane
- Sekundárne pripojenie G1 (MT)
- Pripojenie rozdeľovača z ľavej alebo pravej strany
- Zmiešavacie zapojenie s 3-cestným ventilom bez pohonu



Položka č.	b mm	b1 mm	P W	OV V	Flow Rate l/h	kvs m <sup>3</sup> /h	p bar	Bal. 2	Bal. 1	Jedn.	Cena
<b>1078307</b>	70	225/215	52	230	0,1-2,5	4,3	6	30	1	pce	<b>1019,93</b>

## Uponor Fluvia čerpadlo Wilo Para SC

- Wilo čerpadlo 130mm pre čerpadlovú skupinu MPG UK
- 180mm pre čerpadlovú skupiny CPG



Položka č.	Dimenzia	G palec	l mm	l1 mm	b1 mm	b2 mm	h1 mm	h2 mm	Bal. 2	Bal. 1	Jedn.	Cena
<b>1095309</b>	6m, 180mm	1 1/2	180	74	47	32	96			1	pce	<b>384,28</b>

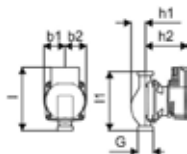

## Uponor Fluvia T regulačná stanica KRS-6

- Na inštaláciu na rozdeľovače Uponor
- Sekundárne pripojenie G1 (MT)
- Guľový ventil + vyvažovací ventil Rp 3/4 (FT)
- termostatické ovládanie prívodu vody (20 - 55°C)
- Havarijný termostat max. teploty pre povrchovú montáž
- Konštantná teplota výstupnej vykurovacej vody
- Vstrekovacie zapojenie



Položka č.	G palec	G1 palec	l mm	l1 mm	l2 mm	l3 mm	b mm	b1 mm	h mm	h1 mm	w mm	kvs m <sup>3</sup> /h	p bar	Bal. 2	Bal. 1	Jedn.	Cena
<b>1119443</b>	3/4	1	251	218	116	98	70	225	104	50	347	S 1,2 / R 2,7	6 55		1	pce	<b>920,67</b>

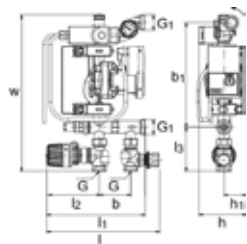

## Uponor Fluvia Move regulačná stanica CPG-15-C-W

- Na inštaláciu v technickej miestnosti
- Menovitý tepelný výkon: 15 kW
- Smatrix Move, variabilná hodnota kvs a pohon 230V
- Čerpadlo Wilo Para: Q: 0,1-2,5 m<sup>3</sup>/h, H: 6-2,4 m, EEI 0,17
- Primárne pripojenie Rp1 (FT)
- Sekundárne guľové ventily s teplomerom, pripojenie Rp1 (FT)
- Ekvitermická regulácia výstupnej vykurovacej a chladiacej vody
- Zmiešavacie zapojenie s 3-cestným ventilom



Položka č.	G	G1	l	b	h	h1	w	w1	kvs	p	Bal. 2	Bal. 1	Jedn.	Cena
	palec	palec	mm	mm	mm	mm	mm	mm	m <sup>3</sup> /h	bar			pce	
<b>1119445</b>	1	1	248	125	232	154	365	400	2,5 - 12	6	18	1		<b>2310,32</b>

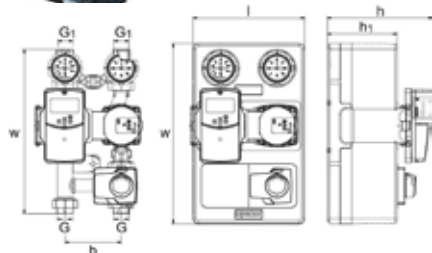

## Uponor Fluvia regulačná stanica CPG-15-D-W

- Na inštaláciu v technickej miestnosti
- Menovitý tepelný výkon: 15 kW
- Čerpadlo Wilo Para: Q: 0,1-2,5 m<sup>3</sup>/h, H: 6-2,4 m, EEI 0,17
- Primárne pripojenie Rp1 (FT)
- Sekundárne guľové ventily s teplomerom, pripojenie Rp1 (FT)
- Variabilnú hodnotu kvs a regulátor Uponor Smatrix možno doplniť
- Zmiešavacie zapojenie s 3-cestným ventilom bez pohonu



Položka č.	G	G1	l	b	h	w	w1	kvs	p	Bal. 2	Bal. 1	Jedn.	Cena
	palec	palec	mm	mm	mm	mm	mm	m <sup>3</sup> /h	bar			pce	
<b>1119448</b>	1	1	248	125	154	365	400	2,5 - 12	6	18	1		<b>1265,45</b>

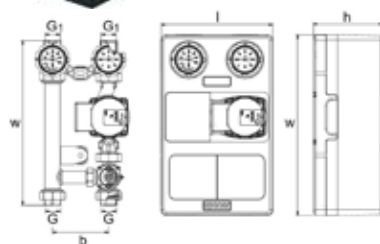

## Uponor Fluvia 3-cestný zmiešavací ventil CPG, EPG

- Pre čerpadlové skupiny CPG od 21.3
- S variabilným kvs: 2,5 až 12 m<sup>3</sup>/h



Položka č.	L	W	H	W	Bal. 2	Bal. 1	Jedn.	Cena
	mm	mm	mm	kg			pce	
<b>1119813</b>	95	75	82	0,6	10	1		<b>109,78</b>

## Uponor Fluvia Move PLUS servopohon 230V

- pre čerpadlovú skupinu MPG a CPG



Položka č.	L	W	H	W	OV	Bal. 2	Bal. 1	Jedn.	Cena
	mm	mm	mm	kg	V			pce	
<b>1119812</b>	100	80	75	0,49	230	10	1		<b>196,88</b>

# Fluvia

## Uponor Fluvia havarijný termostat

Uponor havarijný termostat 5-60°C PUMP stop



Položka č.	Dimenzia	h mm	l mm	b mm	Bal. 2	Bal. 1	Jedn.	Cena
<b>1005504</b>	5-60deg	55	105	38	10	1	pce	<b>69,3</b>

## Uponor Fluvia Move čerpadlová skupina PPG-30-A-W

- Čerpadlo Wilo Para 1-8, Q: 0,1-8,3 m<sup>3</sup>/h, H: 8-2 m EEI
- Primárne pripojenie Rp1 (FT)
- Sekundárna prípojka G1 ½ A, (FT)
- Určené pre použitie v systémoch plošného vykurovania do cca. 30 KW
- S teplotou prívodu ovládanou reguláciou Smatrix Move
- Možno pripojiť k rozdeľovaču Magna
- ekvitermická regulácia výstupnej vykurovacej a chladiacej vody
- vstrekovacie zapojenie



Položka č.	L mm	W mm	H mm	W kg	P W	OV V	Flow Rate l/h	kvs m <sup>3</sup> /h	p bar	Bal. 2	Bal. 1	Jedn.	Cena
<b>1084143</b>	350	300	215	9,2	45	230	0,1-8,3	8	6	22	1	pce	<b>2110,26</b>

## Uponor Fluvia Move regul. stanica EPG-6-A-W

- Potrebne ovládacie príslušenstvo:
- termostat Uponor Smatrix T-168 (1071689)
- anténa Uponor Smatrix (1071676)
- ekvitermická regulácia výstupnej vykurovacej a chladiacej vody
- zapojenie s oddelovacím doským výmenníkom



Položka č.	L mm	W mm	H mm	W kg	P W	OV V	Q kW	Flow Rate l/h	kvs m <sup>3</sup> /h	p bar	Bal. 2	Bal. 1	Jedn.	Cena
<b>1078310</b>	580	345	220	16	45	230	1-6	0,1-2,5	7	6	8	1	pce	<b>3214,34</b>

## Uponor Smatrix Move termopohon pro

- riadiaci signál: 0-10V
- kompatibilný s 24V transformátorom (1048762), ak nie je k dispozícii 24V napájanie



Položka č.	Dimenzia	l mm	h mm	w mm	OV V	Bal. 2	Bal. 1	Jedn.	Cena
<b>1002356</b>	A-15x 24V 0-10V	94	115	78	24		1	pce	<b>298,57</b>

## Uponor Smatrix Move 3-bodový servopohon 230V

- 230V servopohon
- 3-bodové ovládanie
- pre regulátor Uponor Smatrix Move



Položka č.	l mm	h mm	w mm	OV V	Bal. 2	Bal. 1	Jedn.	Cena
<b>1002357</b>	120	83	85	230		1	pce	<b>226,99</b>



# Fluvia

## Uponor Fluvia bezpečnostná súprava INOX

- s manometrom, poistným ventilom a automatickým odvzdušňovačom
- pre montáž na stenu
- materiál: nehrdzavejúca oceľ



Položka č.	Dimenzia	G	l	b	h	Bal. 2	Bal. 1	Jedn.	Cena
		palec	mm	mm	mm			pce	
<b>1136374</b>	3bar	3/4	156	90	110	315	1	pce	<b>89,00</b>
<b>1136375</b>	6bar	3/4	254	90	112	315	1	pce	<b>89,00</b>

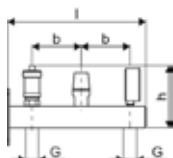

## Uponor Fluvia bezpečnostná súprava

- s manometrom, poistným ventilom a automatickým odvzdušňovačom
- s pevnou spojkou G3/4 do expanznej nádoby
- pre montáž na stenu
- materiál: oceľ s práškovým nástrekom, červená farba

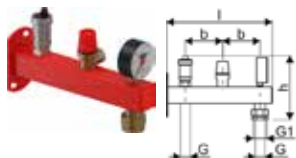

Položka č.	Dimenzia	G	G1	l	b	h	Bal. 2	Bal. 1	Jedn.	Cena
		palec	palec	mm	mm	mm			pce	
<b>1136376</b>	3bar	3/4	1	255	90	150	315	1	pce	<b>63,23</b>

## Uponor Fluvia bezpečnostná súprava

- s manometrom, poistným ventilom a automatickým odvzdušňovačom
- pre montáž na stenu
- materiál: oceľ s práškovým nástrekom, červená farba

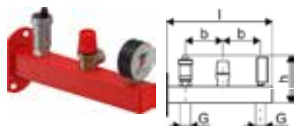

Položka č.	Dimenzia	G	l	b	h	Bal. 2	Bal. 1	Jedn.	Cena
		palec	mm	mm	mm			pce	
<b>1136377</b>	3bar	3/4	157	90	115	315	1	pce	<b>48,21</b>
<b>1136378</b>	6bar	3/4	254	90	155	315	1	pce	<b>48,40</b>

## Uponor Fluvia Čerpadlo IMP NMT mini

- pre čerpadlové skupiny: Push 23, MPG a KRS 6



Položka č.	Dimenzia	L	W	H	W	Bal. 2	Bal. 1	Jedn.	Cena
		mm	mm	mm	kg			pce	
<b>1134170</b>	15/70-130	130	90	128	1,8		1	pce	<b>415,41</b>

## Uponor Fluvia bezpečnostná súprava

- s manometrom, poistným ventilom a automatickým odvzdušňovačom
- pre montáž na kotol: G1 (FT)
- materiál: oceľ s práškovým nástrekom, červená farba



Položka č.	Dimenzia	G	G1	l	h	z1	Bal. 2	Bal. 1	Jedn.	Cena
		palec	palec	mm	mm	mm			pce	
<b>1136379</b>	3bar	1	1/2	180	98	27	336	1	pce	<b>56,43</b>

## Bytové výměnníkové stanice



# Bytové výmenníkové stanice

## Výhody pre Vás

- Vysoký komfort užívania vďaka "neobmedzenému" množstvu ohriatej pitnej vody
- Žiadne odoberanie vzoriek vďaka malému objemu vody v sústave
- Menšie náklady vďaka efektívnemu výmenníku
- Jednoduché a funkčné zabudovanie vodomerov a meračov
- Jednoduchá náhrada za plynové a prietokové ohrievače

Bytové výmenníkové stanice Uponor Aqua Port a Uponor Combi Port prinášajú výhody decentralizovanej prípravy ohriatej pitnej vody, vykurovacej a chladiacej vody v jednom zariadení. Súčasťou vybavenia stanice môžu byť merače a vodomery pre odčítanie spotreby po jednotlivých bytových jednotkách, či zónová regulácia Uponor Smatrix pre dosiahnutie dokonalej teplej pohody.

Stanice navyše šetria náklady na potrubia, armatúry, akumulčné nádrže a predchádzajú stagnácii vody v potrubí, čím je možné dosiahnuť zlepšenú hygienu a kvalitu vody, skracujú dĺžky potrubí a tým eliminujú straty a dokonale nahrádzajú jestvujúce plynové

## Výhody pre projektantov a inštalatérov

- Nízka teplota na prívode vďaka vysokovýkonnému výmenníku
- Keďže nie sú potrebné rozvody teplej vody a cirkulácie, potrubie studenej vody sa preplachuje častejšie čo zabraňuje stagnácii vody v potrubí
- Šetrenie na potrubíach teplej vody a cirkulácie a k nim prislúchajúcich armatúr
- Rýchla a jednoduchá inštalácia vďaka prefabrikácii
- Pripravovaná voda má teplotu nižšiu ako 60°C a zároveň je v systéme menej ako 3l – norma DVGW článok 551

- 1 **Studená voda** (voliteľné)
- 2 **Ohriata pitná voda**
- 3 **Prívod studenej vody**
- 4 **Prívod vykurovacej vody** – z centrálného vykurovacieho systému
- 5 **Spiatočka vykurovacej vody** – do centrálného vykurovacieho systému
- 6 **Prívod podlahového vykurovania** – byt
- 7 **Spiatočka podlahového vykurovania** – byt
- 8 **Rozdeľovač podlahového vykurovania** (voliteľné)



Uponor Combi Port B1000 UFH/RC  
Príklad plnej zostavy s podlahovým vykurovaním a čerpadlovou skupinou, okruh pre vykurovacie telesá a regulácia Uponor Smatrix Move a Uponor Smatrix Wave PLUS

# Prehľad portfólia staníc Uponor

Bytové výmenníkové stanice

Centrálne stanice pre prípravu teplej vody

Uponor Combi Port  
(vykurovanie + ohrev teplej vody)

Uponor Aqua Port  
(ohrev teplej vody)

Uponor Aqua Port  
(ohrev teplej vody)

Uponor Combi Port RC (vykurovacie telesá)

Uponor Combi Port UFH (vykurovacie telesá a podlahové vykurovanie)

Uponor Combi Port UFH (s integrovaným rozdeľovačom podlahového vykurovania)

Uponor Aqua Port M

Uponor Aqua Port Central



KaMo CAD - program určený na návrh staníc Uponor

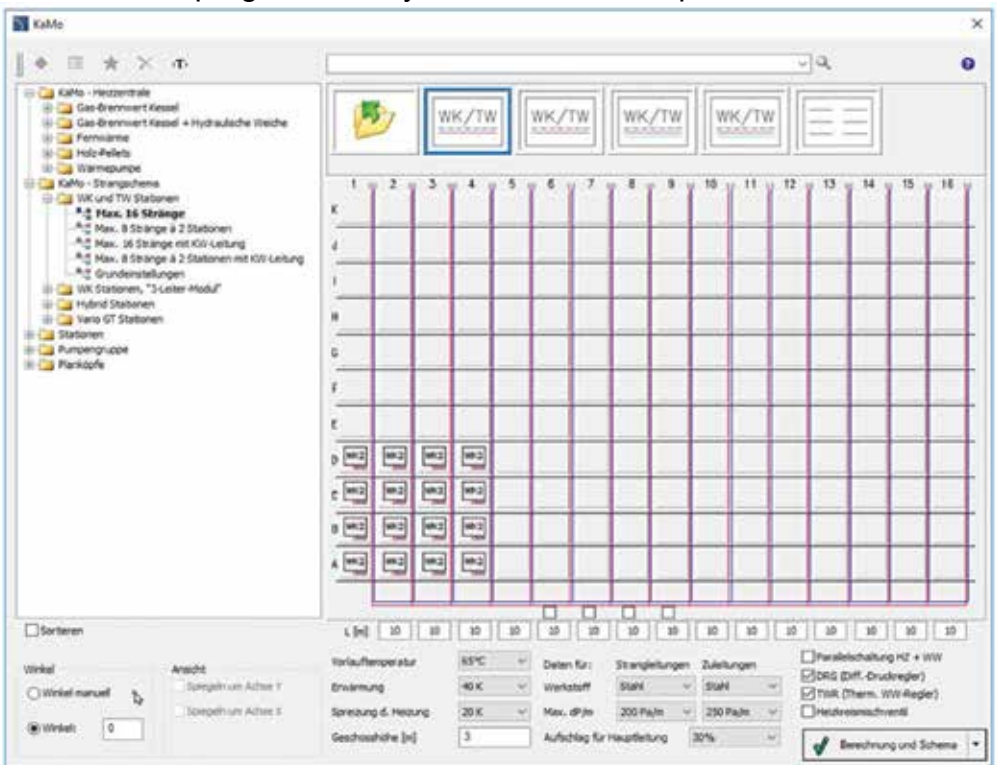

# Combi Port M-XS

## Uponor Combi Port M-XS rozhranie RC

Kompaktná RC verzia pre teplú úžitkovú vodu a priame vykurovanie s pripojením na radiátor (bez zmiešavacieho okruhu).

Kódy kótovania:

12, 15, 17 – indikácia výkonu teplej úžitkovej vody (l/min)

CB – medený spájkovaný nerezový výmenník tepla na prípravu teplej úžitkovej vody

BP – funkcia predohrevu prívodných potrubí

TL – termostatický obmedzovač teploty teplej úžitkovej vody s ponorným snímačom

ZV – zónový ventil vo vratnom potrubí vykurovacieho okruhu bytov bez pohonu

ZM - cirkulačný modul pre teplú úžitkovú vodu s poistným ventilom, obehovým čerpadlom a regulátorom diferenčného tlaku



Položka č.	Dimenzia	l mm	l1 mm	h mm	w mm	w1 mm	Bal. 2	Bal. 1	Jedn.	Cena
<b>1121005</b>	12 CB TL ZV	495	200	159	445	350	16	1	pce	
<b>1121007</b>	12 CB BP TL ZV ZM	505	200	159	445	350	16	1	pce	
<b>1121006</b>	15 CB TL ZV	495	200	159	445	350	16	1	pce	
<b>1121008</b>	15 CB BP TL ZV ZM	505	200	159	445	350	16	1	pce	
<b>1121009</b>	15 CB BP DI TL ZV ZM	505	200	198	445	350	16	1	pce	
<b>1137643</b>	12 EX CB TL ZV				445	495 159 1010		1	pce	
<b>1137644</b>	12 EX CB TL ZV ZM				445	495 159 1210		1	pce	
<b>1137645</b>	17 EX CB TL ZV				445	495 159 1010		1	pce	
<b>1137646</b>	17 EX CB TL ZV ZM				445	495 159 1210		1	pce	

na vyžiadanie

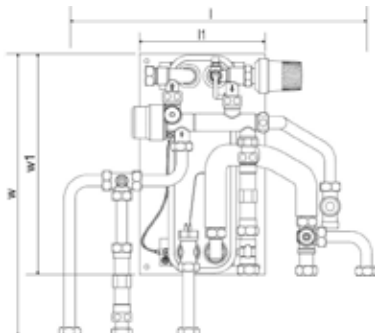

## Uponor Combi Port M-XS

Položka č.	Dimenzia	L mm	W mm	H mm	W kg	Bal. 2	Bal. 1	Jedn.	Cena
<b>1137647</b>	DI	178	137	104	0,5		1	pce	

na vyžiadanie



# Combi Port M-Base

## Uponor Combi Port M-Base rozhranie RC



Položka č.	Dimenzia	l mm	l1 mm	b mm	h mm	h1 mm	w mm	w1 mm	Bal. 2	Bal. 1	Jedn.	Cena
<b>1093802</b>	15 CB TL ZV NI	556	83	65	107	35	618	600	16	1	pce	
<b>1093806</b>	19 CB TL ZV NI	556	83	65	107	35	618	600	16	1	pce	

na vyžiadanie

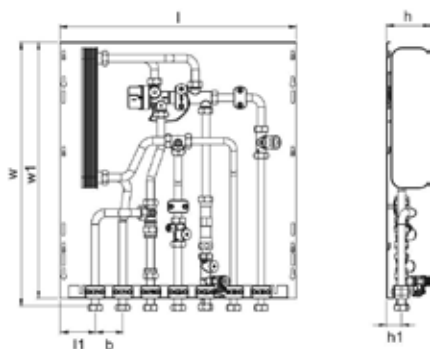

na vyžiadanie

## Uponor Combi Port M-Base skriňa s rozdeľovačom IW-UFH



Položka č.	Dimenzia	l mm	l1 mm	b mm	b1 mm	h mm	h1 mm	w mm	w1 mm	Bal. 2	Bal. 1	Jedn.	Cena
<b>1093823</b>	1200x750X110mm 4HM+7BV MS	795	750	1190	23	110	135	1440	11908	1		pce	
<b>1093824</b>	1200x750X110mm 6HM+7BV MS	795	750	1190	23	110	135	1440	11908	1		pce	
<b>1093825</b>	1200x750X110mm 8HM+7BV MS	795	750	1190	23	110	135	1440	11908	1		pce	

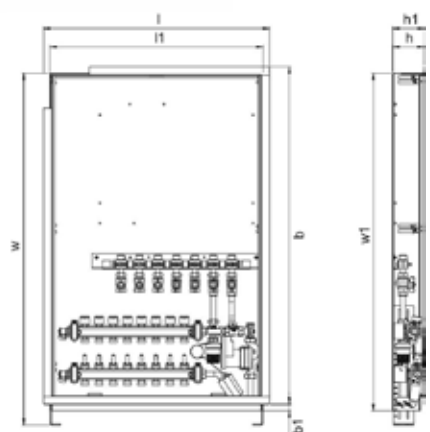

# Combi Port M-Pro

## Uponor Combi Port M-Pro rozhranie UFH

- Verzia UFH pre teplú úžitkovú vodu a priame vykurovanie s pripojením na podlahové kúrenie (vrátane zmiešavacieho okruhu s obehovým čerpadlom).

Kódy kótovania:

- 15, 19 – indikácia výkonu teplej úžitkovej vody (l/min)
- CB – medený spájkovaný nerezový výmenník tepla na prípravu teplej úžitkovej vody
- St – bez nežeľzných kovov spájkovaný nerezový výmenník tepla na prípravu teplej úžitkovej vody
- BP – funkcia predohrevu prívodných potrubí
- DT – regulátor diferenčného tlaku na tepelnom okruhu jednotky tepelného rozhrania na prípravu teplej úžitkovej vody
- ZM - cirkulačný modul na teplú úžitkovú vodu s poistným ventilom, obehovým čerpadlom a regulátorom diferenčného tlaku
- MS – zmiešavacia súprava s obehovým čerpadlom, termostatom a spätnou klapkou pre vykurovací okruh bytu
- TL – termostatický obmedzovač teploty pre teplú úžitkovú vodu s ponorným snímačom
- UL – termostatický obmedzovač teploty pre okruh podlahového vykurovania
- SS – bezpečnostný termostatický spínač pre vykurovací okruh bytu
- ZA - zónový ventil vo vratnom potrubí vykurovacieho okruhu obytných budov vrátane 2-bodového pohonu
- 2C – pripojenie druhého priameho vykurovacieho okruhu s extra zónovým ventilom (bez pohonu, bez zmiešavacieho okruhu)

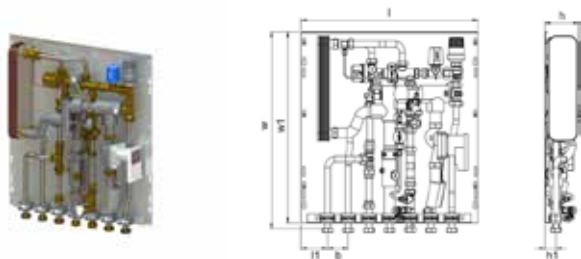

Položka č.	Dimenzia	G	l	l1	b	b1	b2	h	h1	h2	k	w	w1	Bal. 2	Bal. 1	Jedn.	Cena	
		palec	mm	mm	mm	mm	mm	mm	mm	mm	mm	mm	mm					
1093787	15 CB BP MS UL TL SS ZA		556	83	65			107	35			618	600	16	1	pce	na vyž.	
1093788	15 CB BP MS UL TL SS ZA 2C		556	33	65	50		107	35			618	600	16	1	pce	na vyž.	
1128852	15 St BP DT ZM MS UL SS ZA 2C	3/4	556	33		50	65	123	35	75	538	628		10	1	pce		
1093791	19 CB BP MS UL TL SS ZA		556	83	65			107	35			618	600	16	1	pce	na vyž.	
1093792	19 CB BP MS UL TL SS ZA 2C		556	33	65	50		107	35			618	600	16	1	pce	na vyž.	
1128853	19 St BP DT ZM MS UL SS ZA 2C											618	556	107	2010	1	pce	

na vyžiadanie

# Combi Port M-Pro

## Uponor Combi Port M-Pro rozhranie RC

- RC verzia pre teplú úžitkovú vodu a priame vykurovanie s pripojením na radiátor (bez zmiešavacieho okruhu).

Kódy kótovania:

- 15, 19 – indikácia výkonu teplej úžitkovej vody (l/min)
- CB – medený spájkovaný nerezový výmenník tepla na prípravu teplej úžitkovej vody
- St – bez nežeľzných kovov spájkovaný nerezový výmenník tepla na prípravu teplej úžitkovej vody
- BP – funkcia predohrevu prívodných potrubí
- DI – primárny regulátor diferenčného tlaku na vstupe jednotky tepelného rozhrania
- DT – regulátor diferenčného tlaku na tepelnom okruhu jednotky tepelného rozhrania na prípravu teplej úžitkovej vody
- TL – termostatický obmedzovač teploty pre teplú úžitkovú vodu s ponorným snímačom
- RL – obmedzovač teploty spiatocky pre vykurovací okruh bytu
- ZM – cirkulačný modul na teplú úžitkovú vodu s poistným ventilom, obehovým čerpadlom a regulátorom diferenčného tlaku
- ZV – zónový ventil vo vratnom potrubí vykurovacieho okruhu bytov bez pohonu

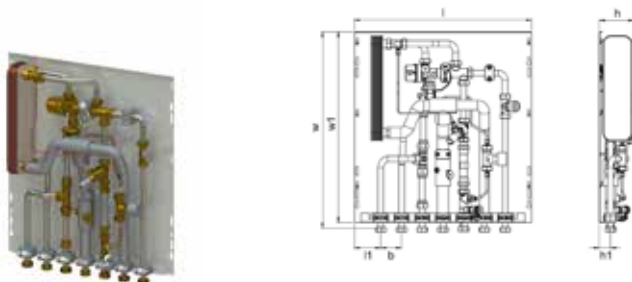

Položka č.	Dimenzia	G palec	l mm	l1 mm	l2 mm	b mm	b1 mm	b2 mm	h mm	h1 mm	h2 mm	k mm	w mm	w1 mm	Bal. 2	Bal. 1	Jedn.	Cena
<b>1093770</b>	15 CB BP DT TL		556	83		65			108	35			618	60016	1	pce		<b>na vyž.</b>
<b>1093772</b>	15 CB BP DT TL RL		556	83		65			108	35			618	60016	1	pce		<b>na vyž.</b>
<b>1128854</b>	15 St BP DI ZM ZV	3/4	556	33	83		50	65	110	35	75	538	627	10	1	pce		
<b>1093774</b>	19 CB BP DT TL		556	83		65			108	35			618	60016	1	pce		<b>na vyž.</b>
<b>1093776</b>	19 CB BP DT TL RL		556	83		65			108	35			618	60016	1	pce		<b>na vyž.</b>
<b>1128855</b>	19 St BP DI ZM ZV													10	1	pce		

na vyžiadanie

## Uponor Combi Port M-Pro skriňa s rozdeľovačom IW



Položka č.	Dimenzia	l mm	l1 mm	b mm	b1 mm	h mm	h1 mm	w mm	w1 mm	Bal. 2	Bal. 1	Jedn.	Cena
<b>1093815</b>	1200x750X110mm 4HM+9BV	795	750	1190	23	110	135	1440	11908	1		pce	
<b>1093816</b>	1200x750X110mm 6HM+9BV	795	750	1190	23	110	135	1440	11908	1		pce	
<b>1093817</b>	1200x750X110mm 8HM+9BV	795	750	1190	23	110	135	1440	11908	1		pce	
<b>1093818</b>	1200x750X110mm 10HM+9BV	795	750	1190	23	110	135	1440	11908	1		pce	

na vyžiadanie



# Combi Port M-Pro

## Uponor Combi Port M-Pro podomietková skriňa IW

- Kryt namontovaný v stene vrátane nožičiek



Položka č.	Dimenzia	l mm	l1 mm	l2 mm	b mm	b1 mm	b2 mm	h mm	h1 mm	h2 mm	w mm	w1 mm	Bal. 2	Bal. 1	Jedn.	Cena
<b>1093809</b>	840x610x110mm	655	610		839	23		110	135		1090	8408		1	pce	<b>na vyž.</b>

na vyžiadanie

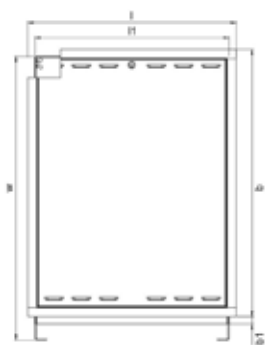

## Uponor Combi Port M-Pro nástenná skriňa OW

- Kryt namontovaný na stene vrátane nožičiek



Položka č.	Dimenzia	l mm	h mm	w mm	Bal. 2	Bal. 1	Jedn.	Cena
<b>1093810</b>	800x600x165mm	600	165	800	1	1	pce	<b>na vyž.</b>

na vyžiadanie

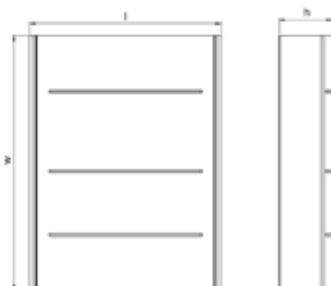

## Uponor Combi Port M-Pro obmedzovač max. teploty 2HC

Položka č.	L mm	W mm	H mm	W kg	Bal. 2	Bal. 1	Jedn.	Cena
<b>1094561</b>	200	150	100	1,4	30	1	pce	

na vyžiadanie

# Combi Port M-INS

## Uponor Combi Port M-INS rozhranie UFH

Verzia UFH pre teplú úžitkovú vodu a priame vykurovanie s pripojením na podlahové kúrenie (vrátane zmiešavacieho okruhu s obehovým čerpadlom).

Kódy kótovania:

19 – indikácia výkonu teplej úžitkovej vody (l/min)

CB – medený spájkovaný nerezový výmenník tepla na prípravu teplej úžitkovej vody

BP – funkcia predohrevu prívodných potrubí

DI – primárny regulátor diferenčného tlaku na vstupe jednotky tepelného rozhrania

TL – termostatický obmedzovač teploty teplej úžitkovej vody s ponorným snímačom

HA – tlmič vodného rázu na strane teplej úžitkovej vody

MS – zmiešavacia súprava s obehovým čerpadlom, termostatom a spätnou klapkou pre vykurovací okruh bytu

ZA – zónový ventil v spiatocke bytového vykurovacieho okruhu vrátane 2-bodového pohonu

ZS – súprava na pripojenie cirkulácie teplej úžitkovej vody vrátane izolácie výmenníka a termostatického teplotného predohrevu bez obehového čerpadla

ZV – zónový ventil vo vratnom potrubí vykurovacieho okruhu bytov bez pohonu

NC – žiadny výstup studenej vody z jednotky tepelného rozhrania

IB – komplet zateplené telo



Položka č.	Dimenzia	l	l1	b	h	h1	w	w1	Bal. 2	Bal. 1	Jedn.	Cena
		mm	mm	mm	mm	mm	mm	mm			pce	
<b>1121434</b>	19 CB DI TL HA MS ZV NC IB	390	70	50	280	67	578	560	16	1		

na vyžiadanie

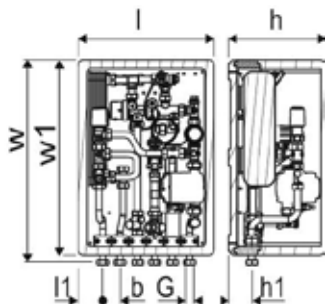

# Combi Port M-INS

## Uponor Combi Port M-INS rozhranie RC

Verzia RC pre teplú úžitkovú vodu a priame vykurovanie s pripojením na radiátor (bez zmiešavacieho okruhu).

Kódy kótovania:

19 – indikácia výkonu teplej úžitkovej vody (l/min)

CB – medený spájkovaný nerezový výmenník tepla na prípravu teplej úžitkovej vody

BP – funkcia predohrevu privodných potrubí

DI – primárny regulátor diferenčného tlaku na vstupe jednotky tepelného rozhrania

TL – termostatický obmedzovač teploty teplej úžitkovej vody s ponorným snímačom

HA – tlmič vodného rázu na strane teplej úžitkovej vody

MS – zmiešavacia súprava s obehovým čerpadlom, termostatom a spätnou klapkou pre vykurovací okruh bytu

ZA – zónový ventil v spätočke bytového vykurovacieho okruhu vrátane 2-bodového pohonu

ZS – súprava na pripojenie cirkulácie teplej úžitkovej vody vrátane izolácie výmenníka a termostatického teplotného predohrevu bez obehového čerpadla

ZV – zónový ventil vo vratnom potrubí vykurovacieho okruhu bytov bez pohonu

NC – žiadny výstup studenej vody z jednotky tepelného rozhrania

IB – komplet zateplené telo



Položka č.	Dimenzia	l	l1	b	h	h1	w	w1	Bal. 2	Bal. 1	Jedn.	Cena
		mm	mm	mm	mm	mm	mm	mm				
1121436	19 CB DI TL ZA NC IB	390	70	50	280	67	578	560	16	1	pce	
1121437	19 CB BP DI TL ZS ZA NC IB	390	70	50	280	67	578	560	16	1	pce	
1121438	19 CB BP DI TL HA ZV NC IB	390	70	50	290	67	578	560	16	1	pce	

na vyžiadanie

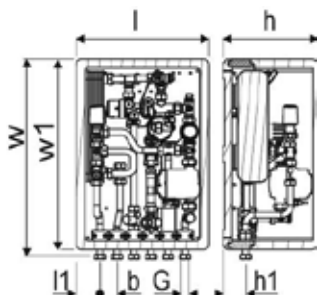

# Combi Port Gen

## Uponor Combi Port Gen

- Sada guľových kohútov

Kódy kótovania:

- x\_ – počet guľových ventilov zahrnutých v súpave (\_ ks)
- DN20 – guľový ventil veľ
- MT – pripojenie s vonkajším závitom
- FT – pripojenie s vnútorným závitom

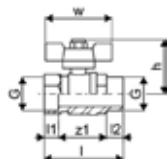

Položka č.	Dimenzia			Bal. 2	Bal. 1	Jedn.	Cena
<b>1103009</b>	x2, DN20, MT/FT	110	110	80	1	180	1 pce
<b>1121010</b>	x4, DN20, MT/FT	200	150	120	1,01	20	1 set
<b>1103010</b>	x6, DN20, MT/FT	555	110	100	3	100	1 pce
<b>1121011</b>	x7, DN20, MT/FT	250	150	120	1,83	20	1 set

na vyžiadanie

## Uponor Combi Port Gen bypass vykurovania Riser



Položka č.	Dimenzia	L mm	W mm	H mm	W kg	Bal. 2	Bal. 1	Jedn.	Cena
<b>1093827</b>	3/4"	100	200	80	1,1	30	1	1 pce	

na vyžiadanie

# Aqua Port M-INS

## Uponor Aqua Port M-INS bytová stanica DHW

Základná verzia stanice na prípravu teplej úžitkovej vody

Kódy kótovania:

19 – indikácia výkonu teplej úžitkovej vody (l/min)

CB – medený spájkovaný nerezový výmenník tepla na prípravu teplej úžitkovej vody

TL – termostatický obmedzovač teploty teplej úžitkovej vody s ponorným snímačom

HA – tlmič vodného rázu na strane teplej úžitkovej vody

NC – žiadny výstup studenej vody z jednotky tepelného rozhrania

IB – komplet zateplené telo



Položka č.	Dimenzia	l	l1	b	h	h1	w	w1	Bal. 2	Bal. 1	Jedn.	Cena
		mm	mm	mm	mm	mm	mm	mm			pce	
<b>1121439</b>	19 CB TL HA NC IB	390	70	50	280	67	578	560	16	1		

na vyžiadanie

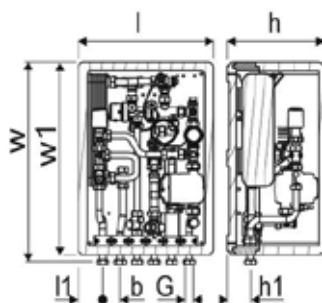

## **Predizolovaný potrubný systém**



# ➤ Vynikajúce izolačné vlastnosti. Neuveriteľná flexibilita.

Nové potrubie Uponor Ecoflex VIP:  
budúca generácia predizolovaného potrubia

## Kľúčové fakty

- Ecoflex VIP ponúka revolučne nízku hodnotu lambda izolačného materiálu  $<0,004 \text{ W/mK}$
- Ecoflex VIP má až o 30 % menší priemer v porovnaní s bežným izolovaným potrubím z mäkkej peny
- Zníženie tepelných strát až o 60 % vďaka VIP technológii
- Nižší teplotný pokles vykurovacieho média aj na veľké vzdialenosti
- Rýchlejšia inštalácia a menšie obmedzenia v mieste stavby
- Úspora času inštalácie až o 60 % v porovnaní s oceľovým potrubím a až o 20 % v porovnaní s predizolovaným flexibilným potrubím z PUR peny
- Jednoduchšia manipulácia, dokonca aj v stiesnených priestoroch
- Nižšie náklady na inštaláciu - skrátenie doby a rýchlejšia práca
- Osvedčená konštrukcia profilu vonkajšieho pláštá vydrží dopravné zaťaženie až 60 ton
- Ecoflex VIP je kompatibilný so všetkými doplnkami a tvarovkami Ecoflex

**Potrubný plášť**  
Extrémne flexibilný a odolný

**Mäkká izolácia**  
Flexibilná a zjednodušuje inštaláciu

**PE-Xa potrubie**  
Najrobustnejšie dostupné potrubie

**Farebný stredový profil**  
Jasná identifikácia privodného a vratného potrubia

**VIP izolácia**  
Vynikajúce izolačné vlastnosti

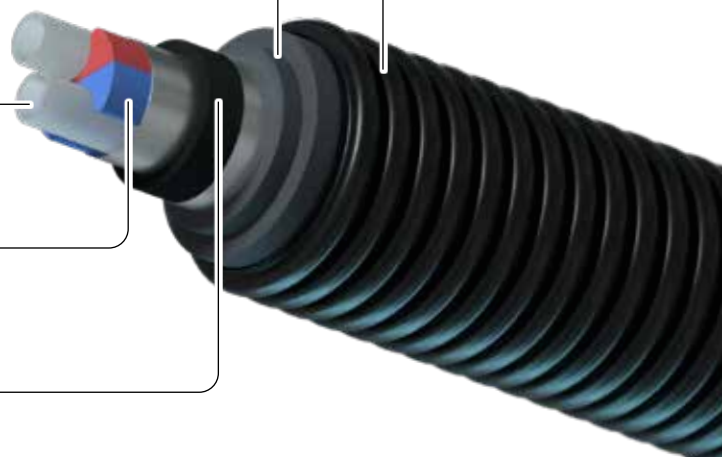

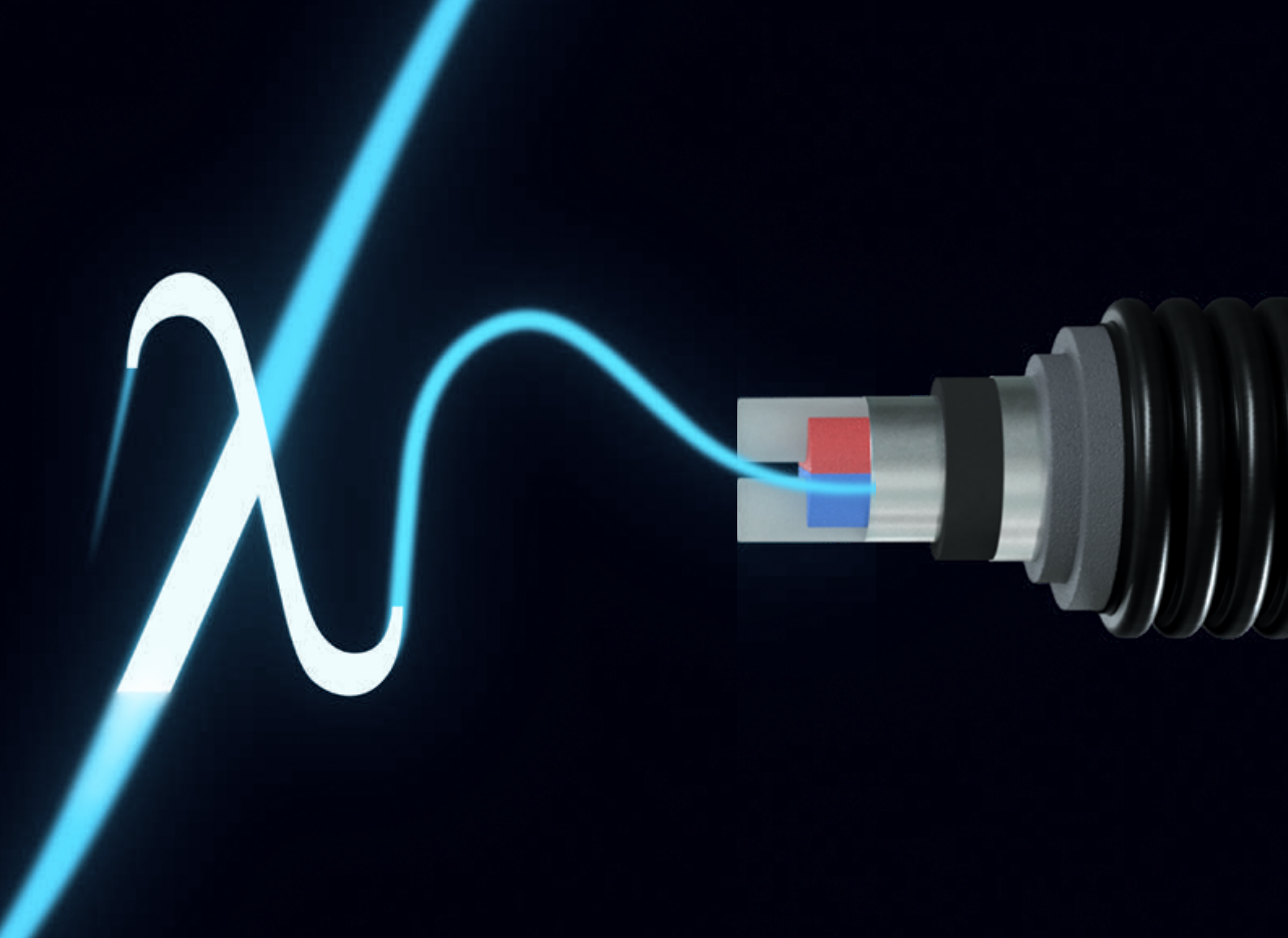

## VIP izolácia je 10x lepšia ako izolácia z PE peny a 5x lepšia ako izolácia z PUR peny

### Bez VIP

Vizualizácia tepelných strát potrubia bez VIP materiálu.

### S VIP

Hybridné izolácie z materiálov VIP a PEX znižujú tepelné straty až o 60 %.

Teplota (°C)

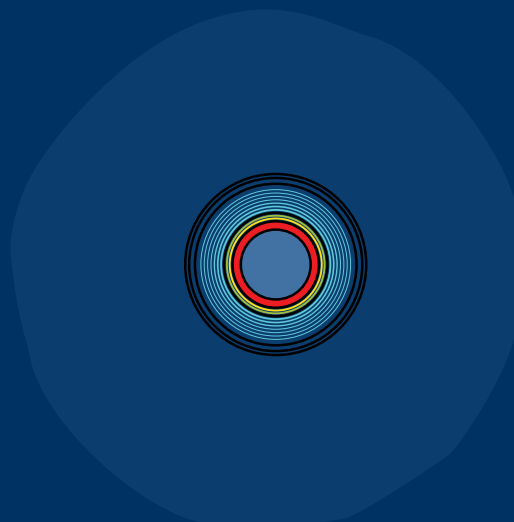
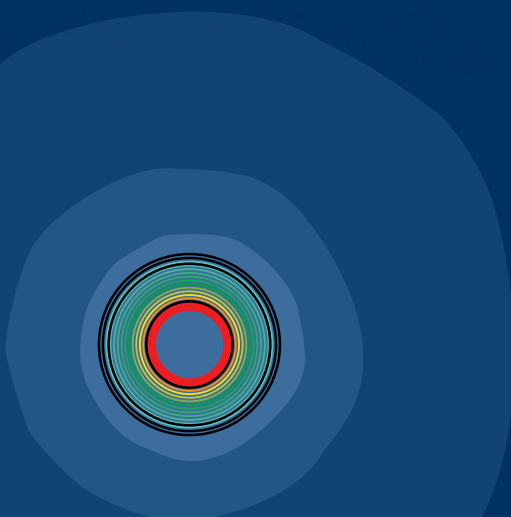
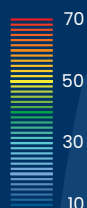

Ak chceme dosiahnuť rovnaké tepelné straty klasického systému, vonkajší priemer potrubia môže dosahovať až dvojnásobok priemeru oproti potrubiu s VIP izoláciou.



# Ecoflex VIP Thermo

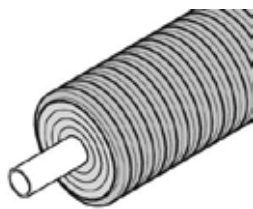

Potrubie Uponor Ecoflex Thermo VIP vyrobené podľa európskej normy EN 15632 sú určené na vykurovanie a chladenie. Jednotlivé potrubia sú určené pre projekty s veľkými požiadavkami na prietok.

Thermo Twin ponúka prírodné a vratné potrubie v jednom plášti. Potrubia majú mimoriadne dobrý izolačný výkon a flexibilitu.



## Popis

- Flexibilný, predizolovaný, samokompenzačný plastový potrubný systém vyrobený podľa EN 15632
- Vnútorne potrubie: potrubie zo zosieťovaného polyetylénu (PE-Xa) podľa EN ISO 15875, farba natural, PN 6 (SDR 11), kyslíková bariéra podľa EN 15632
- Izolačný materiál: Revolučný izolačný materiál s extrémne nízkou hodnotou lambda v kombinácii s trvalo elastickou penou s uzavretými bunkami PE-X
- Plášťové potrubie: vlnitý polyetylén (HDPE)

## Použitie

- Preprava vykurovacej a chladiacej vody pre podzemné inštalácie.
- Prevádzková teplota vykurovania 80 ° C podľa EN 15632
- Porucha teploty 95 ° C
- Statické overenie pre veľké dopravné zaťaženie 60 ton

## Certifikácia

- Schválenia by mala kontrolovať zodpovedná osoba

## Výhody pre vás

- Vynikajúca flexibilita
- Revolučná energetická účinnosť
- Osvedčený výkon izolačného materiálu
- Potrubie je možné objednať v špecifických dĺžkach
- Kompletný sortiment príslušenstva a príslušenstva

# Ecoflex VIP Thermo

## Uponor Ecoflex VIP Thermo Single

- Vykurovanie a chladenie
- Jednoduchá rúrka z PE-Xa s kyslíkovou bariérou, SDR 11
- Max. prevádzkový tlak 6 bar / 95 °C
- VIP + PEX pena, vonkajší obal z HDPE



Položka č.	Dimenzia	R m	do mm	do1 mm	s1 mm	hmotnosť kg	Bal. 2	Bal. 1	Jedn.	Cena
<b>1095714</b>	40x3,7/140	0,35	140	40	3,7	1,67		200	m	<b>96,11</b>
<b>1095715</b>	50x4,6/140	0,4	140	50	4,6	1,93		200	m	<b>127,92</b>
<b>1095716</b>	63x5,8/140	0,5	140	63	5,8	2,35		200	m	<b>142,68</b>
<b>1095717</b>	75x6,8/140	0,6	140	75	6,8	2,73		200	m	<b>149,12</b>
<b>1095718</b>	90x8,2/175	0,7	175	90	8,2	4,00		150	m	<b>166,87</b>
<b>1095719</b>	110x10,0/175	0,9	175	110	10	5,08		150	m	<b>182,55</b>
<b>1095720</b>	125x11,4/200	1,4	200	125	11,4	6,65		120	m	<b>242,97</b>

## Uponor Ecoflex VIP Thermo Twin

- Vykurovanie a chladenie
- Zdvojené rúrky z PE-Xa s kyslíkovou bariérou, SDR 11
- Max. prevádzkový tlak 6 bar / 95 °C
- Farebný stredový profil na zabránenie zámene prívodného a spätného potrubia
- VIP + PEX pena, vonkajší obal z HDPE

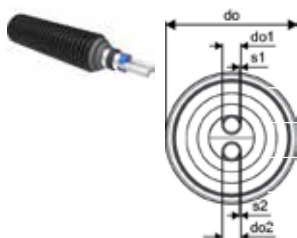

Položka č.	Dimenzia	R m	do mm	do1 mm	do2 mm	s1 mm	s2 mm	hmotnosť kg	Bal. 2	Bal. 1	Jedn.	Cena
<b>1118580</b>	2x25x2,3/140	0,4	140	25	25	2,3	2,3	1,70		200	m	<b>99,63</b>
<b>1118581</b>	2x32x2,9/140	0,5	140	32	32	2,9	2,9	1,91		200	m	<b>125,98</b>
<b>1118582</b>	2x40x3,7 /175	0,8	175	40	40	3,7	3,7	2,90		200	m	<b>174,06</b>
<b>1118583</b>	2x50x4,6/175	0,9	175	50	50	4,6	4,6	3,44		200	m	<b>204,4</b>
<b>1118584</b>	2x63x5,8/200	1,2	200	63	63	5,8	5,8	4,88		100	m	<b>242,97</b>
<b>1118585</b>	2x75x6,8/250	1,4	250	75	75	6,8	6,8	6,77		100	m	<b>314,96</b>

# Ecoflex Thermo



Potrubie Uponor Ecoflex Thermo certifikované podľa európskej normy EN 15632 je určené pre vykurovanie a chladenie. Jednoduché potrubia sú určené pre projekty s vysokými požiadavkami na prietok.

Thermo Twin je zložené z prívodného a vratného potrubia v jednom plášti. Potrubia sú navinuté do kotúčov s vysokou flexibilitou montáže a úsporou energie.

## Výhody pre vás

Vynikajúca flexibilita  
Dobrá energetická účinnosť  
Spoľahlivosť: 30 rokov odskúšaných výsledkov  
Je možné objednať v špecifických dĺžkach  
Kompletný sortiment tvaroviek a príslušenstva  
Certifikovaný systém



## Popis

- Systém pružného, predizolovaného, samovyrovnávacieho plastového potrubia vyrábaný podľa EN 15632
- Vnútorne potrubie: sieťovaný polyetylén (PE-Xa) podľa EN ISO 15875, prirodzená farba, PN 6 (SDR 11) alebo PN 10 (SDR 7,4), kyslíková bariéra podľa EN 15632
- Izolačný materiál: pena z PE-X s uzatvorenou štruktúrou, trvale elastická, odolná proti stárnutiu
- Plášťové potrubie: korugovaný polyetylén (HDPE)

## Použitie

- Preprava vykurovania a chladenia pre podzemné inštalácie.
- Prevádzková teplota vykurovania 80 °C podľa EN ISO 15632
- Maximálna teplota 95 °C
- Statické overenie pre veľké dopravné zaťaženie 60 ton

## Certifikácia

- Schválenia by mala kontrolovať zodpovedná osoba

## Uponor Ecoflex Thermo Single

- Vykurovanie a chladenie
- Jednoduchá rúrka z PE-Xa s kyslíkovou bariérou, SDR 11
- Max. prevádzkový tlak 6 bar / 95 °C
- PEX pena, vonkajší obal z HDPE

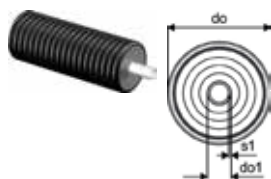

Položka č.	Dimenzia	R m	do mm	do1 mm	s1 mm	hmotnosť kg	Bal. 2	Bal. 1	Jedn.	Cena
<b>1018109</b>	25x2,3/140	0,25	140	25	2,3	1,18		200	m	<b>40,73</b>
<b>1018110</b>	32x2,9/140	0,3	140	32	2,9	1,31		200	m	<b>51,14</b>
<b>1018111</b>	40x3,7/175	0,35	175	40	3,7	2,20		200	m	<b>63,15</b>
<b>1018112</b>	50x4,6/175	0,45	175	50	4,6	2,40		200	m	<b>84,21</b>
<b>1018113</b>	63x5,8/175	0,55	175	63	5,8	2,80		200	m	<b>99,23</b>
<b>1018114</b>	75x6,8/200	0,8	200	75	6,8	3,74		100	m	<b>108,26</b>
<b>1018115</b>	90x8,2/200	1,1	200	90	8,2	4,20		100	m	<b>120,27</b>
<b>1018116</b>	110x10,0/200	1,2	200	110	10	5,24		100	m	<b>135,32</b>

# Ecoflex Thermo

## Uponor Ecoflex Thermo Twin

- Vykurovanie a chladenie
- Zdvojené rúrky z PE-Xa s kyslíkovou bariérou, SDR 11
- Max. prevádzkový tlak 6 bar / 95 °C
- Farebný stredový profil na zabránenie zámene prírodného a spätného potrubia
- PEX pena, vonkajší obal z HDPE

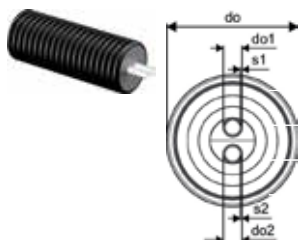

Položka č.	Dimenzia	R m	do mm	do1 mm	do2 mm	s1 mm	s2 mm	hmotnosť kg	Bal. 2	Bal. 1	Jedn.	Cena
<b>1018134</b>	2x25x2,3/175	0,5	175	25	25	2,3	2,3	2,20		200	m	<b>63,15</b>
<b>1018135</b>	2x32x2,9/175	0,6	175	32	32	2,9	2,9	2,40		200	m	<b>75,18</b>
<b>1018136</b>	2x40x3,7 /175	0,8	175	40	40	3,7	3,7	2,60		200	m	<b>99,23</b>
<b>1018137</b>	2x50x4,6/200	1	200	50	50	4,6	4,6	3,50		100	m	<b>132,32</b>
<b>1018138</b>	2x63x5,8/200	1,2	200	63	63	5,8	5,8	4,55		100	m	<b>147,35</b>

## Uponor Ecoflex Thermo mini

- Vykurovanie a chladenie
- Jednoduchá rúrka z PE-Xa s kyslíkovou bariérou, SDR 11
- Max. prevádzkový tlak 6 bar / 95 °C
- PEX pena, vonkajší obal z HDPE

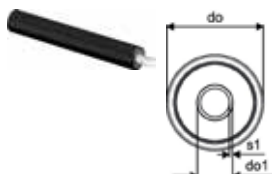

Položka č.	Dimenzia	R m	do mm	do1 mm	s1 mm	hmotnosť kg	Bal. 2	Bal. 1	Jedn.	Cena
<b>1018132</b>	25x2,3/68	0,2	68	25	2,3	0,50		200	m	<b>30,07</b>
<b>1018133</b>	32x2,9/68	0,25	68	32	2,9	0,55		200	m	<b>45,11</b>

## Uponor Ecoflex Thermo Twin HP

- A až B alebo spojovacie potrubie tepelného čerpadla, vykurovanie a chladenie
- Dve potrubia PE-Xa s kyslíkovou bariérou, SDR 11
- Dve káblové vedenia pre napájacie a dátové káble
- Max. tlak 6 bar / 95°C
- Farebný stredový profil, aby sa zabránilo zámene prírodného a spätného potrubia
- PEX pena, HDPE vonkajšia ochrana



Položka č.	Dimenzia	R m	L m	do mm	do1 mm	do2 mm	s1 mm	s2 mm	hmotnosť kg	Bal. 2	Bal. 1	Jedn.	Cena
<b>1093894</b>	2x32x2,9-2x32x3,5/140	0,5	200	140	32	32	2,9	3,5	1,66		200	m	<b>67,53</b>
<b>1093895</b>	2x40x3,7-2x32x3,5/175	0,8		175	40	32	3,7	3,5	2,61		200	m	<b>87,55</b>

# Ecoflex VIP Aqua

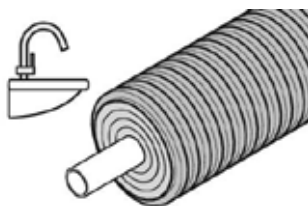

Potrúbia Uponor Ecoflex Aqua sú spoľahlivou voľbou pre hygienické a energeticky efektívne rozvody teplej vody v podzemných inštaláciách. Potrubia sa dodávajú v dvoch verziách: Single a Twin. Potrubia majú

mimoriadne dobrý izolačný výkon a flexibilitu. Dodávané v kotúči s možnosťou objedia na mieru.

**Výhody pre vás**  
 isté a hygienické  
 Vynikajúca flexibilita  
 Jednoduchá inštalácia  
 Revolučná energetická účinnosť  
 Osvedčený výkon izolačného materiálu  
 Komplexný sortiment príslušenstva a príslušenstva



## Popis

- Flexibilný, predizolovaný, samokompensačný plastový potrubný systém.
- Vnútorne potrubie: potrubie zo zosieťovaného polyetylénu (PE-Xa) podľa EN ISO 15875, farba natural, PN 10 (SDR 7,4)
- Izolačný materiál: Revolučný izolačný materiál s extrémne nízkou hodnotou lambda v kombinácii s trvalo elastickou penou s uzavretými bunkami PE-X
- Plášťové potrubie: vlnitý polyetylén (HDPE)

## Použitie

- Preprava teplej vody pre podzemné inštalácie.
- Prevádzková teplota vodovodnej vody 70 ° C podľa EN 15875
- Maximálna teplota 95 ° C
- Statické overenie pre veľké dopravné zaťaženie 60 ton

## Certifikácia

- Schválenia by mala kontrolovať zodpovedná osoba

## Uponor Ecoflex VIP Aqua Single

- Teplá úžitková voda
- Jednoduchá rúrka z PE-Xa, SDR 7,4
- Max. prevádzkový tlak 10 bar / 95°C
- VIP + PEX pena, vonkajší obal z HDPE



Položka č.	Dimenzia	R m	do mm	do1 mm	s1 mm	hmotnosť kg	Bal. 2	Bal. 1	Jedn.	Cena
1119047	40x5,5/140	0,45	140	40	5,5	1,84		200	m	129,15
1119048	50x6,9/140	0,55	140	50	6,9	2,19		200	m	138,74
1119049	63x8,6/140	0,65	140	63	8,6	2,76		200	m	164,56
1119050	75x10,3/140	0,9	140	75	10,3	3,33		100	m	170,46
1119051	90x12,3/175	1,2	175	90	12,3	4,88		100	m	177,03
1119052	110x15,1/175	1,3	175	110	15,1	6,33		100	m	216,35

## Uponor Ecoflex VIP Aqua Twin

- Teplá úžitková voda
- Zdvojené rúrky z PE-Xa, SDR 7,4
- Max. prevádzkový tlak 10 bar / 95°C
- VIP + PEX pena, vonkajší obal z HDPE
- Farebný stredový profil, aby sa zabránilo zámene prírodného a cirkulačného potrubia

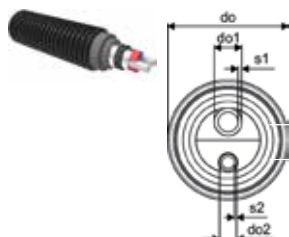

Položka č.	Dimenzia	R m	do mm	do1 mm	do2 mm	s1 mm	s2 mm	hmotnosť kg	Bal. 2	Bal. 1	Jedn.	Cena
1119053	25x3,5-20x2,8/140	0,65	140	25	20	3,5	2,8	1,74		200	m	107,34
1119054	32x4,4-20x2,8/140	0,7	140	32	20	4,4	2,8	1,88		200	m	141,15
1119055	40x5,5-25x3,5/140	0,9	140	40	25	5,5	3,5	2,18		200	m	152,99
1119056	50x6,9-32x4,4/175	1	175	50	32	6,9	4,4	3,36		200	m	199,26
1132671	63x8,6-40x5,5/200	1,1	200	63	40	8,6	5,5			100	m	305

# Ecoflex Aqua

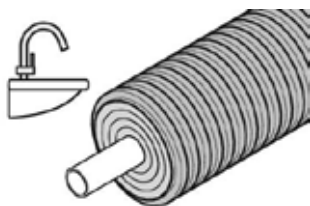

Potrubié Uponor Ecoflex Aqua je spoľahlivou voľbou pre hygienický a energeticky úsporný rozvod teplej vody v podzemných inštaláciách. Potrubié Aqua je dodávané v dvoch verziách: samostatné potrubie pre veľký prietok

alebo zdvojené potrubie s prívodnou a cirkulačnou rúrou v jednej plášťovej rúre.

## Výhody pre vás

Čistota a hygiena  
Vynikajúca flexibilita  
Jednoduchá montáž  
Dobrá účinnosť proti tepelným stratám  
Spoľahlivosť: 30 rokov skúseností  
Kompletný sortiment príslušenstva a tvaroviek



## Popis

- Systém pružného, predizolovaného, samokompenzačného plastového potrubia.
- Vnútorne potrubie: sieťovaný polyetylén (PE-Xa) podľa EN ISO 15875, farba natural, PN 10 (SDR 7,4)
- Izolačný materiál: pena z PE-X s uzatvorenou štruktúrou, trvale elastická, odolná proti stárnutiu
- Plášťové potrubie: korugovaný polyetylén (HDPE)

## Použitie

- Bezkanálové vedenie teplej úžitkovej vody.
- Prevádzková teplota teplej úžitkovej vody 70 °C podľa ISO 15875
- Maximálna teplota 95 °C
- Statické overenie pre veľké dopravné zaťaženie 60 ton

## Certifikácia

- Schválenia by mala kontrolovať zodpovedná osoba

## Uponor Ecoflex Aqua Single

- Teplá úžitková voda
- Jednoduchá rúrka z PE-Xa, SDR 7,4
- Max. prevádzkový tlak 10 bar / 95°C
- PEX pena, vonkajší obal z HDPE

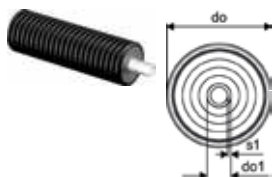

Položka č.	Dimenzia	R m	do mm	do1 mm	s1 mm	hmotnosť kg	Bal. 2	Bal. 1	Jedn.	Cena
<b>1018117</b>	25x3,5/140	0,35	140	25	3,5	1,24		200	m	<b>45,11</b>
<b>1018118</b>	32x4,4/140	0,4	140	32	4,4	1,42		200	m	<b>63,15</b>
<b>1018119</b>	40x5,5/175	0,45	175	40	5,5	2,40		200	m	<b>84,21</b>
<b>1018120</b>	50x6,9/175	0,55	175	50	6,9	2,70		200	m	<b>99,23</b>
<b>1018121</b>	63x8,6/175	0,65	175	63	8,6	3,20		200	m	<b>114,25</b>

## Uponor Ecoflex Aqua Twin

- Teplá úžitková voda
- Zdvojené rúrky z PE-Xa, SDR 7,4
- Max. prevádzkový tlak 10 bar / 95°C
- PEX pena, vonkajší obal z HDPE
- Farebný stredový profil, aby sa zabránilo zámene prívodného a cirkulačného potrubia

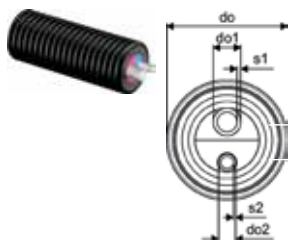

Položka č.	Dimenzia	R m	do mm	do1 mm	do2 mm	s1 mm	s2 mm	hmotnosť kg	Bal. 2	Bal. 1	Jedn.	Cena
<b>1018139</b>	25x3,5-25x3,5/175	0,65	175	25	25	3,5	3,5	2,05		200	m	<b>66,16</b>
<b>1018140</b>	32x4,4-25x3,5/175	0,7	175	32	25	4,4	3,5	2,20		200	m	<b>78,19</b>
<b>1018141</b>	40x5,5-25x3,5/175	0,9	175	40	25	5,5	3,5	2,45		200	m	<b>105,26</b>
<b>1044015</b>	40x5,5-32x4,4/175	0,9	175	40	32	5,5	4,4	2,80		200	m	<b>97,18</b>
<b>1018142</b>	50x6,9-25x3,5/175	1	175	50	25	6,9	3,5	2,73		200	m	<b>117,3</b>

# Ecoflex Quattro

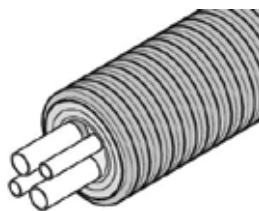

Uponor Ecoflex Quattro je riešením „všetko v jednom potrubí“ pre všetky požiadavky: rozsiahle dodávateľské siete alebo samostatné pripojenie jednej budovy. Obsahuje rúry pre vykurovanie, dodávku teplej

vody a cirkulačnej rúry v jednej plášťovej rúre: dve prietokové rúry sú určené pre teplú úžitkovú vodu a ďalšie dve pre vykurovanie.

## Výhody pre vás

Úspora nákladov, montáž všetko v jednom  
Energetická účinnosť  
Jednoduchá montáž: veľká flexibilita  
Odolnosť proti korózii  
Spoľahlivosť: 30 rokov skúseností  
Kompletný sortiment tvaroviek a príslušenstva



## Popis

- Systém pružného, predizolovaného, samokompznačného plastového potrubia
- Vnútorne potrubie: Sieťovaný polyetylén (PE-Xa) podľa EN ISO 15875, farba natural, PN 6 (SDR 11) a PN 7,4 (SDR 15632), kyslíková baréra podľa EN 15632
- Izolačný materiál: pena z PE-X s uzatvorenou štruktúrou, trvale elastická, odolná proti stárnutiu
- Plášťové potrubie: korugovaný polyetylén (HDPE)

## Použitie

- Bezkanálové vedenie vykurovania a teplej úžitkovej vody.
- Prevádzková teplota vykurovania 80 °C podľa EN ISO 15632
- Prevádzková teplota teplej úžitkovej vody 70 °C podľa ISO 15875
- Maximálna teplota 95 °C
- Statické overenie pre veľké dopravné zaťaženie 60 ton

## Certifikácia

- Schválenia by mala kontrolovať zodpovedná osoba

## Uponor Ecoflex Quattro

- Vykurovanie + teplá úžitková voda s cirkuláciou
- Štyri rúry z PE-Xa, SDR 11 a 7,4
- Max. prevádzkový tlak 6 bar vykurovanie / 10 bar teplá úžitková voda / 95 °C
- PEX pena, vonkajší obal z HDPE
- Farebný stredový profil na zabránenie zámene prírodného a vratného potrubia

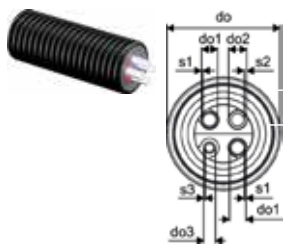

Položka č.	Dimenzia	R m	do mm	do1 mm	do2 mm	do3 mm	s1 mm	s2 mm	s3 mm	hmotnosť kg	Cena		
											Bal. 2	Bal. 1	Jedn.
<b>1018147</b>	2x25x2,3-2x25x3,5/175	0,8	175	25	25	25	2,3	3,5	3,5	2,41	200	m	<b>120,27</b>
<b>1018148</b>	2x32x2,9-2x25x3,5/175	0,8	175	32	25	25	2,9	3,5	3,5	2,64	200	m	<b>126,3</b>
<b>1018149</b>	2x32x2,9-32x4,4-25x3,5/175	0,8	175	32	32	25	2,9	4,4	3,5	2,78	200	m	<b>147,35</b>



# Ecoflex Supra



Uponor Ecoflex Supra je určený pre aplikácie studenej pitnej vody a rozvody studenej vody pre chladiace systémy. Potrubie Uponor Ecoflex Supra je ideálne na dodávku studenej vody do dovolenkových rezortov,

hotelových komplexov alebo priemyselných zariadení.

## Výhody pre vás

Čistota, hygiena  
Jednoduchá montáž a veľká flexibilita  
Odolnosť proti korózii  
Spoľahlivosť: 30 rokov skúseností  
Kompletný sortiment tvaroviek a príslušenstva



## Popis

- Systém pružného, predizolovaného plastového potrubia
- Vnútorne potrubie: Čierny polyetylén PE 100 s modrou vrstvou, PN 16 (SDR 11)
- Izolačný materiál: pena z PE-X s uzatvorenou štruktúrou, trvale elastická, odolná proti stárnutiu
- Plášťové potrubie: korugovaný polyetylén (HDPE)

## Použitie

- Preprava chladnej pitnej a chladiacej vody pre podzemné inštalácie.
- Prevádzková teplota + 20 °C
- Statické overenie pre veľké dopravné zaťaženie 60 ton

## Certifikácia

- Schválenia by mala kontrolovať zodpovedná osoba

## Uponor Ecoflex Supra

- Studená pitná voda
- Jednoduchá rúrka z PE 100 RC čierna, SDR 11
- Max. prevádzkový tlak 16 bar / 20°C
- PEX pena, vonkajší obal z HDPE



Položka č.	Dimenzia	R m	do mm	do1 mm	s1 mm	hmotnosť kg	Bal. 2	Bal. 1	Jedn.	Cena
<b>1095722</b>	25x2,3/68	0,3	68	25	2,3	0,52		200	m	<b>29,21</b>
<b>1095723</b>	32x2,9/68	0,4	68	32	2,9	1,47		200	m	<b>35,03</b>
<b>1095724</b>	40x3,7/140	0,5	140	40	3,7	1,47		200	m	<b>43,79</b>
<b>1095725</b>	50x4,6/140	0,6	140	50	4,6	1,67		200	m	<b>46,73</b>
<b>1095726</b>	63x5,8/140	0,7	140	63	5,8	1,97		200	m	<b>61,33</b>
<b>1095727</b>	75x6,8/175	0,9	175	75	6,8	2,72		150	m	<b>72,99</b>
<b>1095728</b>	90x8,2/175	1	175	90	8,2	3,14		100	m	<b>96,35</b>
<b>1095729</b>	110x10,0/200	1,2	200	110	10	5,24		100	m	<b>113,88</b>



# Ecoflex Supra PLUS



Uponor Ecoflex Supra PLUS je určený pre prívody studenej pitnej vody so samoregulačným ochranným káblom, ktorý je riadený špeciálne navrhnutou radiacou jednotkou so snímačom. Systém umožňuje

prepravu pitnej vody aj pri najnižších okolitých teplotách.

## Výhody pre vás

Spoločivá prevádzka bez servisných zásahov  
Jednoduché elektrické zapojenie  
Čistota, hygiena  
Odolnosť proti korózii  
Energeticky účinná ochrana proti mrazu



## Popis

- Systém pružného, predizolovaného plastového potrubia
- Vnútorne potrubie: Polyetylén PE80, PN 12,5 (SDR 11) alebo PE100, PN 16 (SDR 11) čierny s modrými pruhmi alebo PE 100, PN 16 (SDR 11) čierny s modrou vrstvou
- Kábel: samoregulačný rozmrazovací kábel, menovitý výkon 10 W/m pri 5 °C, Elektrické napájanie z jedného miesta max. 150 m
- Ochranná rúrka: PE rúra na vloženie snímača teploty.
- Izolačný materiál: pena z PE-X s uzatvorenou štruktúrou, trvale elastická, odolná proti stárnutiu
- Plášťové potrubie: korugovaný polyetylén (HDPE)

## Použitie

- Bezkanálové vedenie pitnej a chladiacej vody, kde hrozí riziko zamrznutia.
- Prevádzková teplota + 20 °C
- Statické overenie pre veľké dopravné zaťaženie 60 ton

## Certifikácia

- Schválenia by mala kontrolovať zodpovedná osoba

## Uponor Ecoflex Supra PLUS cable

- Výchrevný kábel ako ochrana proti zamrznutiu

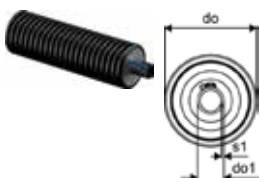

Položka č.	Dimenzia	R m	do mm	do1 mm	s1 mm	hmotnosť kg	Bal. 2	Bal. 1	Jedn.	Cena
<b>1095730</b>	25x2,3/68 1x10W/m	0,3	68	25	2,3	0,58		150	m	<b>54,26</b>
<b>1095731</b>	32x2,9/68 1x10W/m	0,4	68	32	2,9	0,67		150	m	<b>56,64</b>
<b>1095734</b>	40x3,7/140 1x10W/m	0,5	140	40	3,7	1,50		150	m	<b>73,1</b>
<b>1095736</b>	50x4,6/140 1x10W/m	0,6	140	50	4,6	1,70		150	m	<b>76,43</b>
<b>1095737</b>	63x5,8/140 1x10W/m	0,7	140	63	5,8	2,10		150	m	<b>82,53</b>
<b>1095738</b>	75x6,8/175 1x10W/m	0,9	175	75	6,8	2,90		150	m	<b>108,68</b>
<b>1095739</b>	90x8,2/200 1x10W/m	1,1	200	90	8,2	4,40		100	m	<b>114,64</b>
<b>1095740</b>	110x10,0/200 1x10W/m	1,2	200	110	10	5,30		100	m	<b>149,7</b>

## Uponor Ecoflex Supra PLUS set pripojenia

- Pripojovacia a koncová sada pre potrubie Supra PLUS
- Jednotka ovláda max. 150m dlhý protimrazový kábel
- Ovládač s 10m káblom snímača
- Sada elektrických dielov pre prívodný kábel - protimrazový spoj kábla a koncovka kábla
- Dve gumené koncovky



Položka č.	Dimenzia	L mm	W mm	H mm	W kg	Bal. 2	Bal. 1	Jedn.	Cena
<b>1120124</b>	25+32/68	280	180	140	0,8590		1	set	<b>428,3</b>
<b>1120125</b>	40+50/90	280	180	140	1,09		1	set	<b>459,67</b>
<b>1120126</b>	40+50+63/140	380	280	140	1,197		1	set	<b>495,71</b>
<b>1120127</b>	75/175	380	280	140	1,39		1	set	<b>561,56</b>
<b>1120128</b>	90+110/200	380	280	140	1,555		1	set	<b>582,5</b>

# Ecoflex Supra PLUS

## Uponor Ecoflex Supra PLUS regulácia

- Riadiaca jednotka pre potrubie Supra PLUS
- Jednotka ovláda max. 150m dlhý protimrazový kábel
- 10 m kábel snímača je súčasťou balenia

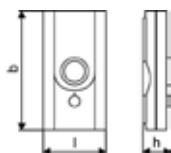

Položka č.	l mm	b mm	h mm	Bal. 2	Bal. 1	Jedn.	Cena
<b>1120123</b>	165	165	39	50	1	pce	<b>240,42</b>

## Uponor Ecoflex Supra PLUS snímač

- 10m kábel snímača



Položka č.	Dimenzia	d mm	L m	hmotnosť kg	Bal. 2	Bal. 1	Jedn.	Cena
<b>1044127</b>	10m	5	10	0,20		1	pce	<b>99,57</b>

## Uponor Ecoflex Supra PLUS spojka

- Rovná sada na pripojenie pláštvej rúry
- Potrubie s dvoma návlekmi
- Súprava elektrických dielov pre káblový spoj protimrazovej ochrany
- dopravné zaťaženie 60 ton

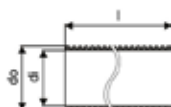

Položka č.	Dimenzia	di mm	l mm	do mm	hmotnosť kg	Bal. 2	Bal. 1	Jedn.	Cena
<b>1092257</b>	68+90	95	550	110	1,70		1	pce	<b>308,31</b>

## Uponor Ecoflex Supra PLUS T-izol. súpr.

- T-izolačná súprava pre spájanie pláštových rúr
- ABS poloblúky s izoláciou a redukciou
- Sada 2 elektrických častí pre protimrazovú ochranu kábla a ukončenie kábla
- Dopravné zaťaženie 60 ton

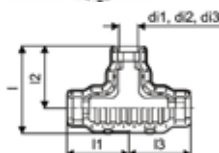

Položka č.	Dimenzia	di1 mm	di2 mm	di3 mm	l mm	l1 mm	l2 mm	l3 mm	hmotnosť kg	Bal. 2	Bal. 1	Jedn.	Cena
<b>1061641</b>	140/90/68	140	90	68	666	470	470	470	9,88	5	1	pce	<b>827,3</b>
<b>1061642</b>	200/175/140	200	175	140	786	562	562	562	13,63	3	1	pce	<b>926,95</b>

## Uponor Ecoflex redukčný prstenec

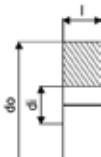

Položka č.	Dimenzia	di mm	l mm	do mm	do1 mm	hmotnosť kg	Bal. 2	Bal. 1	Jedn.	Cena
<b>1060991</b>	200/68	68	70	229		0,09	8	1	pce	<b>15,95</b>
<b>1060990</b>	200/90	90	70	229		0,08	8	1	pce	<b>15,95</b>
<b>1060989</b>	200/140	140	70	229		0,07	12	1	pce	<b>26,7</b>

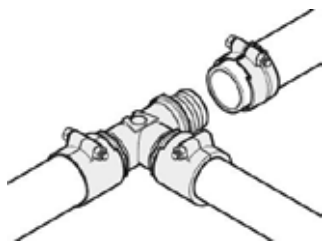

Táto technológia spája potrubia zo sieťovaného polyetylénu pre teplú a studenú vodu v domácich a diaľkových inštaláciách.

Spojka je k dispozícii pre potrubia s rozmermi 25-125 mm v dvoch radoch: PN 6 a

PN 10. Spojka slúži na rýchlu a spoľahlivú inštaláciu, tesnenie je riešené O-krúžkom pri dimenziách 25-110 mm a konope pri dimenziách 125 mm.

## Výhody pre vás

Jednoduchá montáž bez konope

Odolnosť proti korózii

Čistota, hygiena

Spoľahlivosť

Vyrobené z vysokokvalitnej DR mosadze



## Popis

- Tvarovky Wipex s mosadze odolné proti korózii, odzinkovaniu podľa DIN EN ISO 6509 s nehrdzavejúcimi oceľovými skrutkami.

- O-krúžkové tesnenie medzi spojkou Wipex a základnými pripojovacími tvarovkami

- Súprava skrutiek pre spojky zahŕňa skrutku so šesťhrannou hlavou z nehrdzavejúcej ocele a maticou a takisto mosadznú podložku

- Dizajn s dopredu otvoreným puzdrom a namontovanou podpernou časťou pre rozmery 63-100 mm.

## Použitie

- Tvarovky pre potrubné systémy Thermo, Aqua, Quattro, Supra, Supra PLUS a Supra Standard

- Pripojenie vnútorného potrubia z PE-Xa so spojkami s cylindrickým vonkajším závitom

- Max. prevádzková teplota 95 °C

## Certifikácia

- Schválenia by mala kontrolovať zodpovedná osoba

## Uponor Wipex prechod PN6

- Spoj pre PE-Xa alebo PE potrubie

- Cylindrický závit G" pre tesniaci O-krúžok

- 6 barov, SDR 11

- DR = mosadz odolná proti odzinkovaniu

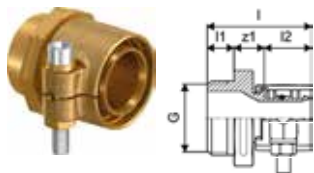

Položka č.	Dimenzia	G palec	di1 mm	di2 mm	l mm	l1 mm	l2 mm	z1 mm	p bar	hmotnosť kg	Bal. 2	Bal. 1	Jedn.	Cena
<b>1018328</b>	25x2,3-G1	1			47	12	21	14	6	0,20	40	1	pce	<b>33,38</b>
<b>1018329</b>	32x2,9-G1	1			52	12	26	14	6	0,30	20	1	pce	<b>36,42</b>
<b>1018330</b>	40x3,7-G1 1/4	1 1/4			61	16	30	15	6	0,50	10	1	pce	<b>45,5</b>
<b>1018331</b>	50x4,6-G1 1/4	1-1/4	90	63	68	16	37	16	6	0,70	10	1	pce	<b>60,67</b>
<b>1018332</b>	63x5,8-G2	2			84	20	47	18	6	1,20	8	1	pce	<b>100,12</b>
<b>1018333</b>	75x6,8-G2	2			92	20	51	21	6	1,50	6	1	pce	<b>136,49</b>
<b>1018334</b>	90x8,2-G3	3			105	24	60	22	6	2,40	4	1	pce	<b>212,32</b>
<b>1018335</b>	110x10,0-G3	3			118	24	72	22	6	3,50	3	1	pce	<b>273,02</b>

## Uponor Ecoflex spojka PN6

- Spojka pre PE-Xa alebo PE potrubie
- 6 barov, SDR 11
- Cylindrický závit R", tesnenie pomocou konope
- Nie je možné použiť s tvarovkami Wipex!
- DR = mosadz odolná proti odzinkovaniu

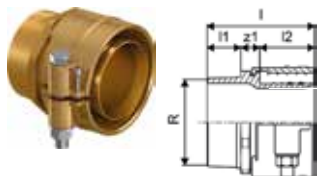

Položka č.	Dimenzia	l mm	l1 mm	l2 mm	R palec	z1 mm	p bar	hmotnosť kg	Bal. 2	Bal. 1	Jedn.	Cena
<b>1078368</b>	125x11,4-R4	137	43	70	4	24	6	5,24		1	pce	<b>421,35</b>

## Uponor Wipex prechod PN10

- Spoj pre PE-Xa alebo PE potrubie
- Cylindrický závit G" pre tesniaci O-krúžok
- 10 barov, SDR 7,4
- DR = mosadz odolná proti odzinkovaniu

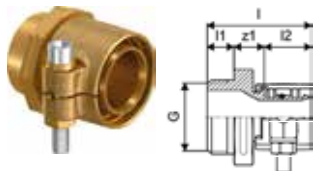

Položka č.	Dimenzia	G palec	l mm	l1 mm	l2 mm	z1 mm	p bar	hmotnosť kg	Bal. 2	Bal. 1	Jedn.	Cena
<b>1018336</b>	25x3,5-G1	1	47	12	21	14	10	0,20	40	1	pce	<b>31,87</b>
<b>1018338</b>	32x4,4-G1	1	52	12	26	14	10	0,30	20	1	pce	<b>37,95</b>
<b>1018339</b>	40x5,5-G1 1/4	1 1/4	61	16	30	16	10	0,50	10	1	pce	<b>45,5</b>
<b>1018340</b>	50x6,9-G1 1/4	1 1/4	68	16	37	16	10	0,70	10	1	pce	<b>66,75</b>
<b>1018341</b>	63x8,6-G2	2	84	20	46	18	10	1,20	8	1	pce	<b>106,18</b>
<b>1018342</b>	75x10,3-G2	2	92	20	51	21	10	1,50	6	1	pce	<b>197,52</b>
<b>1018343</b>	90x12,3-G3	3	105	24	59	22	10	2,40	4	1	pce	<b>248,2</b>
<b>1023170</b>	110x15,1-G3	3	118	24	72	22	10	3,20	3	1	pce	<b>282,2</b>

## Uponor Wipex spojka PN6

- Spojka pre PE-Xa alebo PE potrubie
- 6 barov, SDR 11
- DR = mosadz odolná proti odzinkovaniu

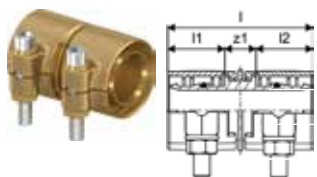

Položka č.	Dimenzia	l mm	l1 mm	l2 mm	z1 mm	p bar	hmotnosť kg	Bal. 2	Bal. 1	Jedn.	Cena
<b>1042972</b>	25x2,3-25x2,3	54	21	21	12	6	0,18	30	1	pce	<b>52,91</b>
<b>1042973</b>	32x2,9-32x2,9	63	26	26	12	6	0,34	25	1	pce	<b>56,9</b>
<b>1042980</b>	40x3,7-40x3,7	71	29	29	13	6	0,54	15	1	pce	<b>81,28</b>
<b>1042984</b>	50x4,6-50x4,6	85	36	36	13	6	0,99	10	1	pce	<b>126,6</b>
<b>1042981</b>	63x5,8-63x5,8	105	46	46	13	6	1,53	5	1	pce	<b>172,97</b>
<b>1042985</b>	75x6,8-75x6,8	123	51	51	22	6	2,27	3	1	pce	<b>375,02</b>
<b>1042986</b>	90x8,2-90x8,2	142	59	59	24	6	3,50	4	1	pce	<b>434,89</b>
<b>1042987</b>	110x10-110x10	166	71	71	24	6	4,82	2	1	pce	<b>603,15</b>

## Uponor Ecoflex spojka PN6

- Spojka pre PE-Xa alebo PE potrubie
- 6 barov, SDR 11
- DR = mosadz odolná proti dezinfekciám

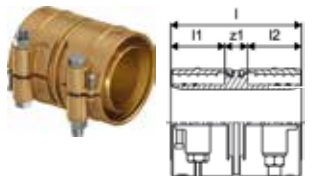

Položka č.	Dimenzia	l mm	l1 mm	l2 mm	z1 mm	p bar	hmotnosť kg	Bal. 2	Bal. 1	Jedn.	Cena
<b>1078365</b>	125x11,4-125x11,4	169	70	70	29	6	8,15		1	pce	<b>697,97</b>

## Uponor Wipex spojka PN10

- Spojka pre PE-Xa alebo PE potrubie
- 10 barov, SDR 7,4
- DR = mosadz odolná proti odzinkovaniu

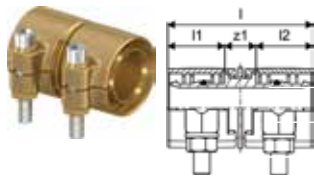

Položka č.	Dimenzia	l mm	l1 mm	l2 mm	z1 mm	p bar	hmotnosť kg	Bal. 2	Bal. 1	Jedn.	Cena
<b>1042970</b>	25x3,5-25x3,5	54	21	21	12	10	0,18	40	1	pce	<b>51,89</b>
<b>1042974</b>	32x4,4-32x4,4	64	26	26	12	10	0,34	25	1	pce	<b>53,91</b>
<b>1042979</b>	40x5,5-40x5,5	72	30	29	13	10	0,54	15	1	pce	<b>77,98</b>
<b>1042983</b>	50x6,9-50x6,9	86	37	36	13	10	0,96	10	1	pce	<b>105,51</b>
<b>1042982</b>	63x8,6-63x8,6	106	47	46	13	10	0,16	4	1	pce	<b>151,58</b>

## Uponor Wipex T-kus

- Cylindrický závit G" s tesniacim O-krúžkom
- 6 barov, SDR 11/10 barov, SDR 7,4
- DR = mosadz odolná proti odzinkovaniu

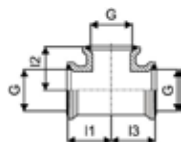

Položka č.	Dimenzia	G palec	l1 mm	l2 mm	l3 mm	p bar	hmotnosť kg	Bal. 2	Bal. 1	Jedn.	Cena
<b>1018345</b>	G1-G1-G1	1	35	35	35	6+10	0,31	20	1	pce	<b>35,03</b>
<b>1018346</b>	G1 1/4-G1 1/4-G1 1/4	1 1/4	42	42	42	6+10	0,48	10	1	pce	<b>37,97</b>
<b>1018347</b>	G2-G2-G2	2	55	55	55	6+10	1,01	4	1	pce	<b>78,83</b>
<b>1018348</b>	G3-G3-G3	3	75	75	75	6+10	2,64	3	1	pce	<b>175,17</b>

## Uponor Ecoflex T-kus

- Závit Rp", tesnenie pomocou konope
- 6 barov, SDR 11/10 barov, SDR 7,4
- DR = mosadz odolná proti odzinkovaniu

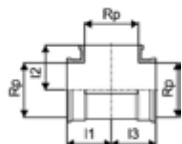

Položka č.	Dimenzia	Rp palec	l1 mm	l2 mm	l3 mm	p bar	hmotnosť kg	Bal. 2	Bal. 1	Jedn.	Cena
<b>1078367</b>	Rp4-Rp4-Rp4	4	91	91	91	6	3,96		1	pce	<b>241,96</b>

## Uponor Wipex koleno

- Cylindrický závit G" s tesniacim O-krúžkom
- 6 barov, SDR 11/10 barov, SDR 7,4
- DR = mosadz odolná proti odzinkovaniu

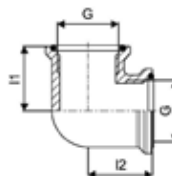

Položka č.	Dimenzia	G palec	l1 mm	l2 mm	p bar	hmotnosť kg	Bal. 2	Bal. 1	Jedn.	Cena
<b>1018350</b>	G1-G1	1	35	35	6+10	0,27	20	1	pce	<b>27,74</b>
<b>1018351</b>	G1 1/4-G1 1/4	1 1/4	42	42	6+10	0,45	15	1	pce	<b>36,51</b>
<b>1018352</b>	G2-G2	2	55	55	6+10	0,94	5	1	pce	<b>83,22</b>
<b>1018353</b>	G3-G3	3	75	75	6+10	2,20	2	1	pce	<b>145,98</b>

## Uponor Ecoflex koleno

- Závit Rp<sup>4</sup>, tesnenie pomocou konope
- 6 barov, SDR 11/10 barov, SDR 7,4
- DR = mosadz odolná proti odzinkovaniu

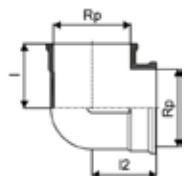

Položka č.	Dimenzia	Rp palec	l1 mm	l2 mm	p bar	hmotnosť kg	Bal. 2	Bal. 1	Jedn.	Cena
<b>1078366</b>	Rp4-Rp4	4	92	92	6	3,28		1	pce	<b>237,97</b>

## Uponor Wipex závitový nátrubok

- Cylindrický závit G<sup>4</sup> s tesniacim O-krúžkom
- 6 barov, SDR 11/10 barov, SDR 7,4
- DR = mosadz odolná proti odzinkovaniu

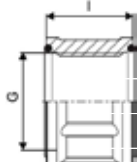

Položka č.	Dimenzia	G palec	l mm	p bar	hmotnosť kg	Bal. 2	Bal. 1	Jedn.	Cena
<b>1018355</b>	G1-G1	1	30	6+10	0,19	40	1	pce	<b>18,97</b>
<b>1018356</b>	G1 1/4-G1 1/4	1 1/4	37	6+10	0,21	25	1	pce	<b>26,28</b>
<b>1018357</b>	G2-G2	2	45	6+10	0,42	15	1	pce	<b>49,63</b>
<b>1018358</b>	G3-G3	3	55	6+10	0,88	10	1	pce	<b>70,08</b>

## Uponor Wipex redukcia vonk. / vnút.závit

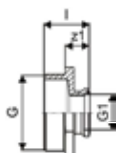

Položka č.	Dimenzia	G palec	G1 palec	l mm	z1 mm	p bar	hmotnosť kg	Bal. 2	Bal. 1	Jedn.	Cena
<b>1018368</b>	G1 1/4-G1	1 1/4	1	36	20	6+10	0,23	25	1	pce	<b>21,89</b>
<b>1018369</b>	G1 1/2-G1 1/4	1 1/2	1 1/4	39	21	6+10	0,24	25	1	pce	<b>36,51</b>
<b>1018371</b>	G2-G1	2	1	41	21	6+10	0,39	15	1	pce	<b>56,93</b>
<b>1018372</b>	G2-G1 1/4	2	1 1/4	45	25	6+10	0,40	15	1	pce	<b>45,27</b>
<b>1018374</b>	G3-G1	3	1	47	23	6+10	0,87	6	1	pce	<b>110,95</b>
<b>1018375</b>	G3-G1 1/4	3	1 1/4	51	27	6+10	0,88	10	1	pce	<b>86,12</b>
<b>1018376</b>	G3-G2	3	2	55	31	6+10	0,89	10	1	pce	<b>177,24</b>
<b>1009052</b>	G4-G3	4	3	58	30	6+10	1,46	6	1	pce	<b>253,95</b>

## Uponor Wipex prírubá

- Cylindrický závit G<sup>4</sup> s tesniacim O-krúžkom
- 6 barov, SDR 11/10 barov, SDR 7,4
- DR = mosadz odolná proti odzinkovaniu

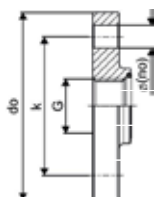

Položka č.	Dimenzia	G palec	do mm	k mm	počet pce	p bar	hmotnosť kg	Bal. 2	Bal. 1	Jedn.	Cena
<b>1018359</b>	F25/4-85/G1	1	115	85	4	6+10	1,30	10	1	pce	<b>75,92</b>
<b>1018360</b>	F32/4-100/G1 1/4	1 1/4	140	100	4	6+10	2,00	5	1	pce	<b>105,09</b>
<b>1018362</b>	F50/4-125/G2	2	165	125	4	6+10	3,04	4	1	pce	<b>201,44</b>
<b>1018364</b>	F80/8-160/G3	3	200	160	8	6+10	4,21	3	1	pce	<b>230,63</b>

## Uponor Wipex nátrubok na pevný bod

- Cylindrický závit G" s tesniacim O-krúžkom
- 6 barov, SDR 11/10 barov, SDR 7,4
- DR = mosadz odolná proti odzinkovaniu

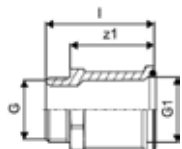

Položka č.	Dimenzia	G palec	G1 palec	l mm	z1 mm	p bar	hmotnosť kg	Bal. 2	Bal. 1	Jedn.	Cena
<b>1018302</b>	G1	1	1	54	42	6+10	0,23	30	1	pce	<b>46,73</b>
<b>1018303</b>	G1 1/4	1 1/4	1 1/4	84	68	6+10	0,45	10	1	pce	<b>67,15</b>
<b>1018304</b>	G2	2	2	93	73	6+10	0,78	5	1	pce	<b>87,61</b>
<b>1018305</b>	G3	3	3	135	111	6+10	2,15	5	1	pce	<b>195,63</b>

## Uponor Ecoflex zvárateľná spojka ST PN6

- Pripojenie rúrok PE-Xa
- 6 barov, 11 SDR
- Oceľový adaptér na zváranie

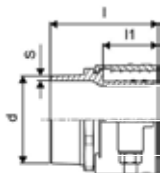

Položka č.	Dimenzia	l mm	l1 mm	s mm	d mm	hmotnosť kg	Bal. 2	Bal. 1	Jedn.	Cena
<b>1094015</b>	EU 40x3,7-42,4	75	36	3,5	0,50	0,50		1	pce	<b>132,33</b>
<b>1094016</b>	EU 50x4,6-48,3	84	36	4,15	60,3	60,3		1	pce	<b>152,07</b>
<b>1094017</b>	EU 63x5,8-60,3	88	46	4	60,3	60,3		1	pce	<b>191,56</b>
<b>1094018</b>	EU+GOST 75x6,8-76,1	101	53	5,55	1,57	1,57		1	pce	<b>272,82</b>
<b>1094019</b>	EU+GOST 90x8,2-88,9	108	58	5	2,29	2,29		1	pce	<b>373,84</b>
<b>1094020</b>	EU 110x10,0-114,3	114	70	5	3,52	3,52		1	pce	<b>451,58</b>
<b>1094021</b>	EU+GOST 125x11,4-114,3	119	69	5	4,34	4,34		1	pce	<b>688,47</b>

## Uponor Wipex RS2 adaptér PN6

- RS = jedinečné modulárne pripojenie
- 6 barov, SDR 11
- DR = mosadz odolná proti odzinkovaniu

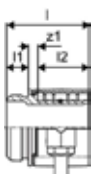

Položka č.	Dimenzia	l mm	l1 mm	l2 mm	z1 mm	Typ	p bar	hmotnosť kg	Bal. 2	Bal. 1	Jedn.	Cena
<b>1047013</b>	DR 63x5,8 RS2	75	46	20	9	RS 2	6	0,94	240	1	pce	<b>104,43</b>



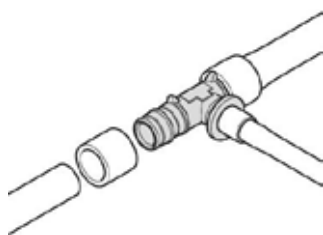

Uponor Q&E je jedinečný a inovatívny systém spojov, ktorý využíva pamäťový efekt zosietovaných polyetylénových rúrok PE-Xa a zabezpečuje rýchlu a jednoduchú inštaláciu. Široká škála tvaroviek a

príslušenstva robia systém Q&E komplexným a bezpečným systémom pre nákladovo efektívnu inštaláciu. Systém je vodotesný odolný voči korózii.

### Výhody pre vás

- Elasticita a bezpečnosť rúrok PE-Xa
- Odolné proti korózii
- Nízka tlaková strata
- Ergonomický dizajn krúžkov
- Jednoduchá identifikácia rozmerov krúžkov



### Popis

- Q&E tvarovky a krúžky pre potrubie Uponor Pex
- Kovové tvarovky sú vyrobené z vysokokvalitnej mosadze
- Plastové tvarovky sú vyrobené z polyfenylsulfónu
- Q&E krúžky je nutné objednať samostatne, ak to nie je uvedené

### Použitie

- ak nie je uvedené inak:
- Vonkajšie a vnútorné závitky podľa EN 10226-1.

### Uponor Q&E krúžok white

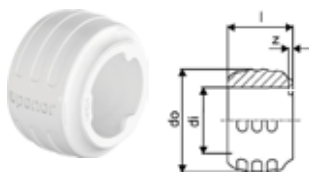

Položka č.	Dimenzia	di mm	l mm	do mm	z mm	farba	p bar	Bal. 2	Bal. 1	Jedn.	Cena
<b>1057455</b>	25	25,3	25	34,6	1	biela	6+10	300	20	pce	<b>0,45</b>
<b>1057456</b>	32	32,4	32	41,8	1	biela	6+10	150	10	pce	<b>0,93</b>

### Uponor Q&E krúžok s dorazovou hranou natural

- S dorazovou hranou
- PE materiál

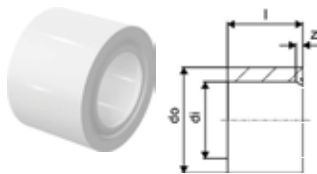

Položka č.	Dimenzia	di mm	l mm	do mm	z mm	farba	p bar	Bal. 2	Bal. 1	Jedn.	Cena
<b>1045464</b>	40	40,8	41	50,2	3	natural	6+10	80	5	pce	<b>2,27</b>
<b>1045489</b>	50	51	50	63	4	natural	6+10	70	5	pce	<b>3,93</b>
<b>1045490</b>	63	64,3	63	75,7	4	natural	6+10	35	5	pce	<b>6,75</b>
<b>1085087</b>	75	76,3	76	88,3	4	natural	6+10	18	2	pce	<b>22,3</b>

### Uponor Q&E koleno PPSU

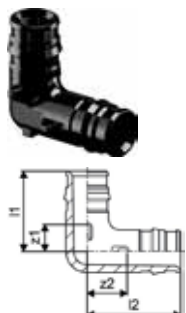

Položka č.	Dimenzia	l1 mm	l2 mm	z1 mm	z2 mm	p bar	Bal. 2	Bal. 1	Jedn.	Cena
<b>1008681</b>	25-25	42	47	14	19	6+10	25	5	pce	<b>5,81</b>
<b>1001245</b>	32-32	53	59	18	23	6+10	10	1	pce	<b>10,39</b>
<b>1008683</b>	40-40	65	74	21	29	6+10	10	1	pce	<b>20,36</b>
<b>1042859</b>	50-50	83	98	29	44	6+10	5	1	pce	<b>36,56</b>
<b>1042858</b>	63-63	100	112	33	44	6+10	3	1	pce	<b>61,8</b>
<b>1085080</b>	75-75	149	149	64	65	6+10	2	1	pce	<b>230,4</b>



## Uponor Q&E spojka PPSU

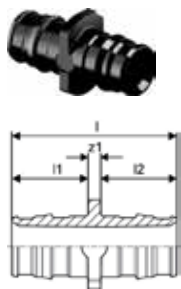

Položka č.	Dimenzia	l mm	l1 mm	l2 mm	z1 mm	p bar	Bal. 2	Bal. 1	Jedn.	Cena
<b>1008671</b>	25-25	58	28	28	3	6+10	50	5	pce	<b>4,62</b>
<b>1001235</b>	32-32	73	35	35	3	6+10	15	1	pce	<b>8,27</b>
<b>1008673</b>	40-40	90	44	44	3	6+10	10	1	pce	<b>15,2</b>
<b>1042866</b>	50-50	113	54	54	5	6+10	10	1	pce	<b>26,12</b>
<b>1042865</b>	63-63	141	68	68	6	6+10	5	1	pce	<b>39,11</b>
<b>1085084</b>	75-75	179	86	86	7	6+10	10	1	pce	<b>154,28</b>

## Uponor Q&E redukovaná spojka PPSU

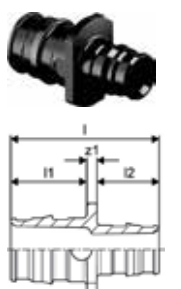

Položka č.	Dimenzia	l mm	l1 mm	l2 mm	z1 mm	p bar	Bal. 2	Bal. 1	Jedn.	Cena
<b>1001240</b>	32-25	66	28	35	3	6+10	20	1	pce	<b>8,46</b>
<b>1008678</b>	40-32	82	35	44	3	6+10	10	1	pce	<b>13,61</b>
<b>1042879</b>	50-32	94	54	35	5	6+10	10	1	pce	<b>32,81</b>
<b>1042867</b>	50-40	103	54	44	5	6+10	10	1	pce	<b>36,99</b>
<b>1042877</b>	63-50	128	68	54	6	6+10	5	1	pce	<b>38,44</b>
<b>1085085</b>	75-63	160	86	68	7	6+10	10	1	pce	<b>149,31</b>

## Uponor Q&E T-kus PPSU

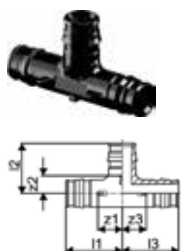

Položka č.	Dimenzia	l1 mm	l2 mm	l3 mm	z1 mm	z2 mm	z3 mm	p bar	Bal. 2	Bal. 1	Jedn.	Cena
<b>1008686</b>	25-25-25	47	42	47	20	15	20	6+10	20	5	pce	<b>7,62</b>
<b>1001250</b>	32-32-32	59	53	59	24	18	24	6+10	10	1	pce	<b>13,1</b>
<b>1008688</b>	40-40-40	74	65	74	30	22	30	6+10	5	1	pce	<b>26,8</b>
<b>1042861</b>	50-50-50	92	83	92	38	29	38	6+10	3	1	pce	<b>53,65</b>
<b>1042860</b>	63-63-63	112	102	112	44	5	44	6+10	2	1	pce	<b>87,5</b>
<b>1085081</b>	75-75-75	156	123	156	70	37	70	6+10	2	1	pce	<b>311,22</b>

## Uponor Q&E redukovaný T-kus PPSU

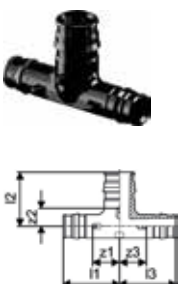

Položka č.	Dimenzia	l1 mm	l2 mm	l3 mm	z1 mm	z2 mm	z3 mm	p bar	Bal. 2	Bal. 1	Jedn.	Cena
<b>1001420</b>	25-25-20	47	42	42	20	15	20	6+10	20	5	pce	<b>6,93</b>
<b>1001422</b>	32-20-25	52	40	44	17	18	17	6+10	15	1	pce	<b>13,1</b>
<b>1001424</b>	32-20-32	52	40	52	17	18	17	6+10	15	1	pce	<b>13,44</b>
<b>1008712</b>	25-32-25	52	50	52	24	15	24	6+10	15	1	pce	<b>12,72</b>
<b>1001426</b>	32-25-25	55	45	47	20	18	20	6+10	15	1	pce	<b>13,44</b>
<b>1001428</b>	32-25-32	55	45	55	20	18	20	6+10	15	1	pce	<b>13,44</b>
<b>1008713</b>	32-40-32	65	61	65	30	18	30	6+10	10	1	pce	<b>23,1</b>
<b>1008708</b>	40-25-32	63	49	55	20	22	20	6+10	5	1	pce	<b>23,1</b>
<b>1008695</b>	40-25-40	63	49	63	20	22	20	6+10	5	1	pce	<b>21,14</b>
<b>1008709</b>	40-32-32	68	57	59	24	22	24	6+10	5	1	pce	<b>21,93</b>
<b>1008696</b>	40-32-40	68	57	68	24	22	24	6+10	5	1	pce	<b>23,02</b>
<b>1042876</b>	50-25-40	92	57	82	38	29	39	6+10	4	1	pce	<b>46,33</b>
<b>1042864</b>	50-25-50	92	57	92	38	29	38	6+10	4	1	pce	<b>50,56</b>
<b>1042863</b>	50-32-50	92	64	92	38	29	38	6+10	4	1	pce	<b>51,47</b>
<b>1042871</b>	63-25-50	112	62	99	44	35	45	6+10	2	1	pce	<b>72,56</b>
<b>1042873</b>	63-25-63	112	60	112	44	33	44	6+10	2	1	pce	<b>71,06</b>
<b>1042870</b>	63-32-63	112	70	112	44	35	44	6+10	2	1	pce	<b>72,33</b>
<b>1085083</b>	75-25-75	118	67	118	32	39	32	6+10	4	1	pce	<b>195,97</b>

## Uponor Q&E prechod s vonkajším závitom PL



Položka č.	Dimenzia	l	l1	l2	R	z1	p	Bal. 2	Bal. 1	Jedn.	Cena
		mm	mm	mm	mm	palec	mm bar				
<b>1023007</b>	25-R3/4"MT	55	17	27	1/2	11	6+10	70	5	pce	<b>11,93</b>
<b>1047191</b>	32-R1"MT	65	21	34	3/4	10	6+10	10	1	pce	<b>20,98</b>

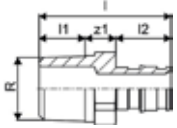

## Uponor Q&E prechod s vonkajším závitom PL/DR



Položka č.	Dimenzia	l	l1	l2	R	z1	p	Bal. 2	Bal. 1	Jedn.	Cena
		mm	mm	mm	mm	palec	mm bar				
<b>1085077</b>	40-R1 1/4"MT	73	19	42	1 1/4	12	6+10	16	1	pce	<b>69,42</b>
<b>1085076</b>	50-R1 1/2"MT	89	20	52	1 1/2	17	6+10	8	1	pce	<b>91,46</b>
<b>1085075</b>	63-R2"MT	100	24	65	2	11	6+10	6	1	pce	<b>120,87</b>
<b>1085074</b>	75-R2 1/2"MT	126	27	86	2 1/2	13	6+10	6	1	pce	<b>212,92</b>

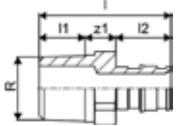

## Uponor Q&E prechod s vnútorným závitom PL



Položka č.	Dimenzia	Rp	l	l1	l2	z1	p	Bal. 2	Bal. 1	Jedn.	Cena
		palec	mm	mm	mm	mm	mm bar				
<b>1023012</b>	25-Rp3/4"FT	3/4	51	18	27	6	6+10	40	5	pce	<b>11,15</b>
<b>1023013</b>	25-Rp1"FT	1	55	22	27	6	6+10	35	5	pce	<b>18,09</b>

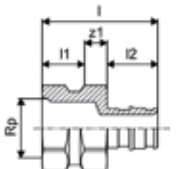

## Uponor Q&E prechod s vnútorným závitom PL

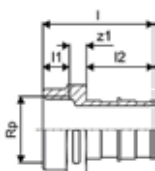

Položka č.	Dimenzia	G	l	l1	l2	z1	p	Bal. 2	Bal. 1	Jedn.	Cena
		palec	mm	mm	mm	mm	mm bar				
<b>1047866</b>	32-G1"FT	1	56	13	34	9	6+10	20	1	pce	<b>22,31</b>
<b>1047867</b>	40-G1 1/4"FT	1 1/4	68	16	42	10	6+10	20	1	pce	<b>53,2</b>

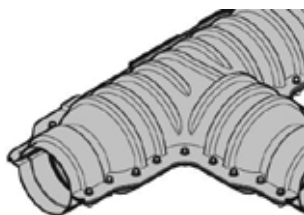

Systém Uponor Ecoflex obsahuje všetko príslušenstvo pre kompletne siete vykurovania, chladenia a dodávok pitnej studenej a teplej úžitkovej vody.  
<BR/>Príslušenstvo je navrhnuté ako doplnok

potrubia a tvaroviek Uponor Ecoflex.

## Výhody pre vás

Praktická a jednoduchá montáž komponentov  
Pevnosť, spoľahlivosť a bezpečnosť  
Kompletný sortiment komponentov pre všetky požiadavky pri montáži



## Popis

- Celé príslušenstvo je odolné proti korózii

## Použitie

- Príslušenstvo Ecoflex je navrhnuté ako doplnok sortimentu pre podzemné inštalácie.

## Certifikácia

- Schválenia by mala kontrolovať zodpovedná osoba

## Uponor Ecoflex gumená zátka Single

- Pre jednoduchú rúrku
- Chráni koniec rúry pred vlhkosťou a nečistotami
- Vodotesnosť až 0,3 barov
- Obsahuje EPDM gumovú zátku, tesniaci krúžok z nehrdzavejúcej ocele



Položka č.	Dimenzia	d1 mm	d1 mm	d2 mm	l mm	l1 mm	hmotnosť kg	Bal. 2	Bal. 1	Jedn.	Cena
<b>1018316</b>	25+32+40/68	68	40	25	174	80	0,15		1	pce	<b>40,88</b>
<b>1018315</b>	25+28+32/140	140	32	25	184	90	0,33		1	pce	<b>43,79</b>
<b>1018313</b>	32+40+50/175	175	50	32	184	90	0,42		1	pce	<b>61,33</b>
<b>1018314</b>	40+50+63/140	140	63	40	184	90	0,34		1	pce	<b>58,39</b>
<b>1095801</b>	63+75+90/140	140	90	63	184	90	0,37		1	pce	<b>39,34</b>
<b>1018312</b>	63+75/175	175	75	63	184	90	0,44		1	pce	<b>64,25</b>
<b>1018310</b>	75+90+110/200	200	110	75	184	90	0,51		1	pce	<b>87,61</b>
<b>1018311</b>	90+110/175	175	110	90	184	90	0,46		1	pce	<b>72,99</b>
<b>1067757</b>	125/200	200	125		142	90	0,55		1	pce	<b>117,06</b>
<b>1121645</b>	140/200	200	140		142	90	0,65		1	pce	<b>86,68</b>

## Uponor Ecoflex rubber end cap Twin

- Pre zdvojené rúrky
- Chráni koniec rúry pred vlhkosťou a nečistotou
- Vodotesnosť až 0,3 barov
- Obsahuje EPDM gumovú zátku, tesniaci krúžok z nehrdzavejúcej ocele

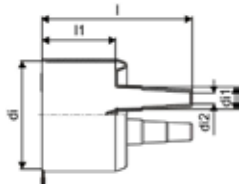

Položka č.	Dimenzia	di mm	di1 mm	di2 mm	l mm	l1 mm	hmotnosť kg	Bal. 2	Bal. 1	Jedn.	Cena
<b>1119374</b>	18-22+25-28+32/140	140	32	18	184	90	0,35		1	pce	<b>23,6</b>
<b>1018245</b>	25+32+40/140	140	40	25	184	90	0,36		1	pce	<b>33,47</b>
<b>1018309</b>	25+32+40/175	175	40	25	184	90	0,44		1	pce	<b>80,27</b>
<b>1018308</b>	25+32+50/175	175	50	25	184	90	0,45		1	pce	<b>80,27</b>
<b>1018307</b>	40+50+63/200	200	63	40	184	90	0,52		1	pce	<b>87,61</b>
<b>1088979</b>	75+90/250	250	90	75	194	90	0,80		1	pce	<b>93,65</b>

## Uponor Ecoflex rubber end cap quattro

- Pre štvoritú rúrku
- Chráni koniec rúry pred vlhkosťou a nečistotami
- Vodotesnosť až 0,3 barov
- Obsahuje EPDM gumovú zátku, tesniaci krúžok z nehrdzavejúcej ocele

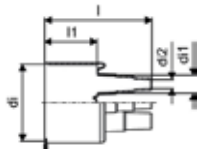

Položka č.	Dimenzia	di mm	di1 mm	di2 mm	l mm	l1 mm	hmotnosť kg	Bal. 2	Bal. 1	Jedn.	Cena
<b>1086838</b>	20+25+32/140	140	32	20	184	90	0,45		1	pce	<b>88,89</b>
<b>1018306</b>	18-22+25-28+32/175	175	32	18	184	90	0,49		1	pce	<b>99,26</b>
<b>1094252</b>	25-28+32+40/175	175	40	25	184	90	0,55		1	pce	<b>97,21</b>

## Uponor Ecoflex T-kus - izolačný set

- T-izolačná súprava pre spájanie plášťových rúr
- ABS pološkrupiny s izoláciou a redukciou
- Zaťaženie dopravou do 60 ton (pre dimenziu 250 = 40 ton)

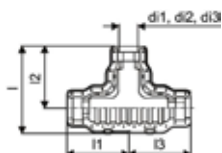

Položka č.	Dimenzia	di1 mm	di2 mm	di3 mm	l mm	l1 mm	l2 mm	l3 mm	hmotnosť kg	Bal. 2	Bal. 1	Jedn.	Cena
<b>1060986</b>	140/90/68	140	90	68	666	470	470	470	9,77	5	1	pce	<b>641,64</b>
<b>1060982</b>	200/175/140	200	175	140	786	562	562	562	13,53	4	1	pce	<b>769,95</b>
<b>1121805</b>	250/200/175/140	250	200	175/140	780	575	535	575	14	3	1	pce	<b>793,99</b>

## Uponor Ecoflex izolačná súprava kolena

- Izolačná súprava kolena pre spájanie pláštových rúr
- Pološkrupiny z ABS s izoláciou a redukciou
- Zaťaženie dopravou 60 ton

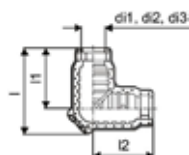

Položka č.	Dimenzia	d1 mm	d2 mm	d3 mm	l mm	l1 mm	l2 mm	hmotnosť kg	Bal. 2	Bal. 1	Jedn.	Cena
<b>1060985</b>	200/175/140	200	175	140	806	563	563	10,55	3	1	pce	<b>629,37</b>

## Uponor Ecoflex priama izolačná súprava

- Priama izolačná súprava pre spájanie pláštových rúr
- Pološkrupiny z ABS s izoláciou a redukciou
- Zaťaženie dopravou do 60 ton (pre dimenziu 250 = 40 ton)

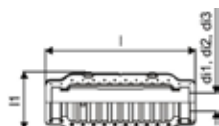

Položka č.	Dimenzia	d1 mm	d2 mm	d3 mm	l mm	l1 mm	hmotnosť kg	Bal. 2	Bal. 1	Jedn.	Cena
<b>1060984</b>	200/175/140	200	175	140	1125	426	9,66	6	1	pce	<b>599,01</b>
<b>1121806</b>	250	250	200	175/140	1150	491	12	4	1	pce	<b>635,32</b>

## Uponor Ecoflex redukčný prstenec

- Prstenec na vyrovnanie rozdielov v dimenziách opláštenia v izolačnej sade.

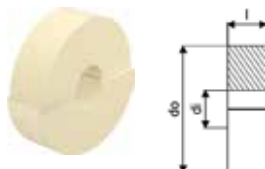

Položka č.	Dimenzia	d1 mm	l mm	d0 mm	d3 mm	hmotnosť kg	Bal. 2	Bal. 1	Jedn.	Cena
<b>1060991</b>	200/68	68	70	229		0,09	8	1	pce	<b>15,95</b>
<b>1060990</b>	200/90	90	70	229		0,08	8	1	pce	<b>15,95</b>
<b>1060989</b>	200/140	140	70	229		0,07	12	1	pce	<b>26,7</b>
<b>1121807</b>	250/250	250	70	279		0,06		1	pce	<b>14,61</b>
<b>1121808</b>	250/200	200	70	279		0,07		1	pce	<b>14,61</b>
<b>1121809</b>	250/175	175	70	279		0,08		1	pce	<b>14,61</b>
<b>1122070</b>	250/140	140	70	279		0,09		1	pce	<b>14,61</b>

## Uponor Ecoflex H-izolačná súprava

- H-izolačná súprava pre spájanie pláštových rúr z jednoduchého na zdvojené prevedenie
- Pološkrupiny z ABS s izoláciou a redukciou 200/175/140
- Tesnenie vyžaduje ďalšie gumové koncové koncovky
- Zaťaženie dopravou je možné so špeciálnou betónovou konštrukciou



Položka č.	Dimenzia	d mm	d1 mm	d2 mm	l mm	b mm	hmotnosť kg	Bal. 2	Bal. 1	Jedn.	Cena
<b>1007355</b>	200/175/140	200	175	140	1290	1260	19,00		1	pce	<b>1004,5</b>

## Uponor Ecoflex inšpekčná šachta

- Šachta na spájanie pláštových rúr
- PE telo s izoláciou a redukciou
- K dispozícií modely T a X
- Zaťaženie dopravou 500 kg, vyššie zaťaženie možné so špeciálnou betónovou konštrukciou



Položka č.	Dimenzia	di mm	l mm	l1 mm	l2 mm	do mm	b mm	h mm	h1 mm	h2 mm	počet pce	hmotnosť kg	Bal.		Jedn.	Cena
													2	1		
<b>1018326</b>	6x140/175/200	760	1652		1316	940	300	725	420	200	6	52,00	3	1	pce	<b>1211,98</b>
<b>1018327</b>	8x140/175/200	760	1652	1632		940	300	725	420	200	8	53,00	3	1	pce	<b>1269,02</b>
<b>1084577</b>	4x250-4x140/175/200	760	1652	1304		940	300	725	420	165	8	53,00	1	1	pce	<b>3269,77</b>

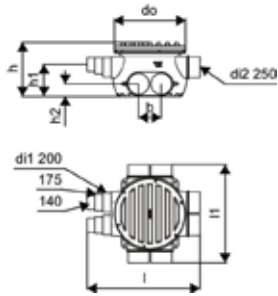

## Uponor Ecoflex zmrašťovacia manžeta

- Utesnenie pláštovej rúry so šachtou alebo s iným koncovými vývodmi

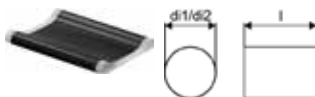

Položka č.	Dimenzia	di1 mm	di2 mm	l mm	hmotnosť kg	Bal.		Jedn.	Cena
						2	1		
<b>1018379</b>	140	220	135	300	0,30	1	1	pce	<b>32,1</b>
<b>1018380</b>	175/200	270	160	300	0,55	1	1	pce	<b>42,06</b>
<b>1084575</b>	250	335	222	300	0,72	15	1	pce	<b>84,55</b>

## Uponor Ecoflex domové pripojovacie koleno Single

- Predizolované koleno PE-Xa
- Max. tlak 6bar / 95°C
- PUR pena, PE vonkajší obal



Položka č.	Dimenzia	l mm	l1 mm	l2 mm	l3 mm	do mm	do1 mm	s1 mm	Bal.		Jedn.	Cena
									2	1		
<b>1118765</b>	50x4,6/140	900	200	1200	200	140	50	4,6		1	pce	<b>524,86</b>
<b>1118766</b>	63x5,8/140	900	200	1200	200	140	63	5,8		1	pce	<b>550,16</b>
<b>1118767</b>	75x6,8/140	900	200	1200	200	140	75	6,8		1	pce	<b>923,25</b>

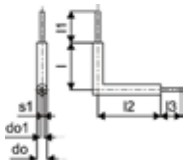

## Uponor Ecoflex domové pripojovacie koleno Twin

- Predizolované koleno PE-Xa
- Max. tlak 6bar / 95°C
- PUR pena, PE vonkajší obal

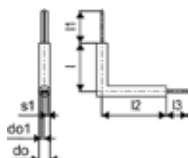

Položka č.	Dimenzia	l mm	l1 mm	l2 mm	l3 mm	do mm	do1 mm	s1 mm	hmotnosť kg	Bal. 2	Bal. 1	Jedn.	Cena
<b>1118773</b>	2x40x3,7/160	900	200	1200	200	160	40	3,7	5,5		1	pce	<b>594,43</b>
<b>1118774</b>	2x50x4,6/200	900	200	1200	200	200	50	4,6	6,15		1	pce	<b>728,99</b>
<b>1118775</b>	2x63x5,8/200	900	200	1200	200	200	63	5,8	11,73		1	pce	<b>923,25</b>
<b>1118776</b>	2x75x6,8/250	900	200	1200	200	250	75	6,8	16,25		1	pce	<b>1239,43</b>

## Uponor Ecoflex stenová prechodka PWP

- Pre otvor jadrového vrtu v betóne alebo vložky z vláknoconentu
- Na utesnenie plášťových rúr
- Používa sa pre PWP (tlakovú vodu)
- Vodotesnosť až 0,3 barov

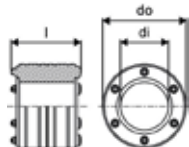

Položka č.	Dimenzia	di mm	l mm	do mm	hmotnosť kg	Bal. 2	Bal. 1	Jedn.	Cena
<b>1007358</b>	68	68	110	125	1,21		1	pce	<b>233,58</b>
<b>1007360</b>	140	145	110	200	2,42		1	pce	<b>391,35</b>
<b>1007361</b>	175	175	110	250	3,70		1	pce	<b>496,34</b>
<b>1007362</b>	200	200	110	300	4,90		1	pce	<b>627,72</b>
<b>1091429</b>	250	250	110	350	7,05		1	pce	<b>781,98</b>

## Uponor Ecoflex prídavné tesnenie PWP

- Pre betónové jadrové otvory alebo vláknoconent.chráničky
- Diel na elimináciu radiálneho napätia
- prechodku
- plášťovej rúrky

-Pre Uponor PWP stenových

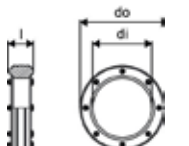

Položka č.	Dimenzia	di mm	l mm	do mm	hmotnosť kg	Bal. 2	Bal. 1	Jedn.	Cena
<b>1007365</b>	140	140	65	200	1,43		1	pce	<b>227,72</b>
<b>1007366</b>	175	175	65	250	2,30		1	pce	<b>289,02</b>
<b>1007367</b>	200	200	65	300	3,30		1	pce	<b>408,75</b>
<b>1091430</b>	250	250	65	350	4,93		1	pce	<b>533,59</b>

## Uponor Ecoflex vložka z vláknocementu

- Vstavané do tehlovej alebo betónovej steny
- Alternatíva k vodotesnému otvoru jadrového vrtu
- Použitie so stenovým tesnením Uponor pre PWP (tlaková voda)
- „Rozmer“ = používa sa pre priemer plášťovej rúry



Položka č.	Dimenzia	di mm	l mm	do mm	hmotnosť kg	Bal. 2	Bal. 1	Jedn.	Cena
<b>1007370</b>	140	200	400	250	15,20		1	pce	<b>204,38</b>
<b>1007371</b>	175	250	400	300	18,80		1	pce	<b>248,17</b>
<b>1007372</b>	200	300	400	350	22,00		1	pce	<b>341,61</b>
<b>1091431</b>	250	350	400	400	25,35		1	pce	<b>402,47</b>

## Uponor Ecoflex epoxid. náter pre PWP

- Príprava povrchu otvoru v betóne
- Použitie so stenovým tesnením Uponor pre PWP (tlaková voda)



Položka č.	Dimenzia	L mm	W mm	H mm	W kg	hmotnosť kg	Bal. 2	Bal. 1	Jedn.	Cena
<b>1007373</b>	1,1 kg/3,5m <sup>2</sup>	450	115	203	1,431	1,45		1	set	<b>160,59</b>

## Uponor Ecoflex stenová prechodka NPW

- Pre steny z betónu a tehál
- Použiteľné pre NWP = oblasti bez odolnosti proti tlakovej vode
- Obsahuje PE potrubie a zmršťovací rukáv

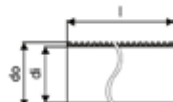

Položka č.	Dimenzia	di mm	l mm	do mm	hmotnosť kg	Bal. 2	Bal. 1	Jedn.	Cena
<b>1018269</b>	140	175	550	200	1,30		1	pce	<b>58,89</b>
<b>1018268</b>	175+200	218	550	250	1,90		1	pce	<b>68,59</b>
<b>1083871</b>	250	275	550	315	2,90	16	1	pce	<b>127,05</b>

## Uponor Ecoflex vodiaci uhol

- Potrubie Ecoflex vstupuje cez základovú dosku do budovy



Položka č.	Dimenzia	di mm	do mm	s mm	r mm	hmotnosť kg	Bal. 2	Bal. 1	Jedn.	Cena
<b>1030269</b>	175/140	237,8	250	6,1	1200	12,00		9	pce	<b>343,69</b>
<b>1030270</b>	200	299,6	315	7,7	1000	17,00		9	pce	<b>475,77</b>



# Ecoflex

## Uponor Ecoflex shrink tape

- Použitie zmršťovacej pásky na utesnenie poškodených pláštového potrubia

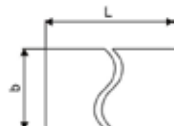

Položka č.	Dimenzia	L m	hmotnosť kg	Bal. 2	Bal. 1	Jedn.	Cena
<b>1093120</b>	160mm x 10m	10	2,40	1	2	pce	<b>26,47</b>

## Uponor Ecoflex výstražný trasový pás, červený

- Na vyznačenie polohy potrubia Ecoflex pod zemou  
- Označovacia páska so symbolmi požadovaného použitia

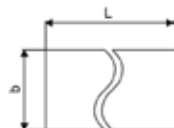

Položka č.	Dimenzia	b mm	hmotnosť kg	Bal. 2	Bal. 1	Jedn.	Cena
<b>1018385</b>	40mm x 250m	40	2,00		1	pce	<b>35,03</b>

## Uponor Ecoflex výhrevná manžeta

- výhrevná manžeta na ohrev konca potrubia

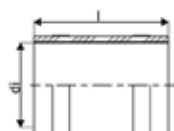

Položka č.	Dimenzia	di mm	l mm	Bal. 2	Bal. 1	Jedn.	Cena
<b>1135550</b>	125	125	200		1	pce	<b>1965,81</b>

# Rezanie a príprava

## Uponor Multi rezač potrubia



Položka č.	Dimenzia	L mm	W mm	H mm	W kg	Bal. 2	Bal. 1	Jedn.	Cena
<b>1089677</b>	32-40	241	107	35	0,44	12	1	pce	<b>53,57</b>

## Uponor Multi čepeľ pre rezač potrubia

- vonkajšie priemery 32-40 mm



Položka č.	Dimenzia	L mm	W mm	H mm	W kg	Bal. 2	Bal. 1	Jedn.	Cena
<b>1089779</b>	32-40	100	61	3	0,073	50	1	pce	<b>22,82</b>

## Uponor Multi rezač potrubia



Položka č.	Dimenzia	L mm	W mm	H mm	W kg	Bal. 2	Bal. 1	Jedn.	Cena
<b>1089675</b>	25-63	246	102	41	0,9	12	1	pce	<b>56,97</b>

## Uponor Multi čepeľ pre rezač potrubia

- vonkajšie priemery 25-63 mm



Položka č.	Dimenzia	L mm	W mm	H mm	W kg	Bal. 2	Bal. 1	Jedn.	Cena
<b>1089777</b>	25-63	34	6	34	0,009	50	1	pce	<b>8,61</b>

## Uponor Multi rezač potrubia

- vonkajšie priemery 50-125 mm



Položka č.	Dimenzia	L mm	W mm	H mm	W kg	Bal. 2	Bal. 1	Jedn.	Cena
<b>1089676</b>	50-125	345	155	46	1,62	8	1	pce	<b>110,11</b>

## Uponor Multi čepeľ pre rezač potrubia



Položka č.	Dimenzia	L mm	W mm	H mm	W kg	Bal. 2	Bal. 1	Jedn.	Cena
<b>1089778</b>	50-125	51	11	51	0,015	50	1	pce	<b>12,2</b>

# Rezanie a príprava

## Uponor MLC kotúč rezáča potrubia



Položka č.	Dimenzia	L mm	W mm	H mm	W kg	Bal. 2	Bal. 1	Jedn.	Cena
<b>1014320</b>	63-110	41	41	6	0,014		1	pce	<b>28,58</b>

## Uponor Flex rezač rúr PEX

- Nástroj na rezanie rúrok pre flexibilné rúrky Uponor, vonkajší priemer 12 - 25 mm.
- Čepeľ nie je kompatibilná s rezačom rúr Uponor 1001369



Položka č.	Dimenzia	L mm	W mm	H mm	W kg	Bal. 2	Bal. 1	Jedn.	Cena
<b>1089673</b>	12-25	187	65	23	0,22	36	1	pce	<b>39,87</b>

## Uponor Flex náhradná čepeľ PEX



Položka č.	Dimenzia	L mm	W mm	H mm	W kg	Bal. 2	Bal. 1	Jedn.	Cena
<b>1089780</b>	12-25	40	36	1	0,009	150	1	pce	<b>18,15</b>

## Uponor MLC rezač potrubia + kalibrátor



Položka č.	Dimenzia	L mm	W mm	H mm	W kg	Bal. 2	Bal. 1	Jedn.	Cena
<b>1014334</b>	63-110	205	330	135	3,6		1	pce	<b>584,91</b>

## Uponor MLC fazetovací nástroj

- Pre odhranenie potrubia Uponor Uni Pipe PLUS a MLC.
- Vybavený rúčkou. Bez rúčky používaný ako príslušenstvo k závrtnej skrutke so závitom do plechu.



Položka č.	Dimenzia	L mm	W mm	H mm	W kg	Bal. 2	Bal. 1	Jedn.	Cena
<b>1015762</b>	32	110	35	115	0,2	50	1	pce	<b>45,39</b>

## Uponor MLC odhrotovací nástroj



Položka č.	Dimenzia	L mm	W mm	H mm	W kg	Bal. 2	Bal. 1	Jedn.	Cena
<b>1006638</b>	40	110	40	70	0,183	50	1	pce	<b>49,18</b>
<b>1015808</b>	50	109	36	68	0,23	50	1	pce	<b>55,78</b>
<b>1014339</b>	63	110	65	70	0,24	50	1	pce	<b>68,63</b>
<b>1014344</b>	75	109	79	64	0,39	30	1	pce	<b>90,48</b>

# Rezanie a príprava

## Uponor MLC 3-rozmer.odhrotovací nástroj

- Na kalibráciu potrubia Uponor Uni Pipe PLUS a MLC



Položka č.	Dimenzia	L mm	W mm	H mm	W kg	Bal. 2	Bal. 1	Jedn.	Cena
<b>1015739</b>	16/20/25	104	99	29	0,13	60	1	pce	<b>29,91</b>

## Uponor MLC vnútorná ohýbacia pružina

- ohýbacia pružina pre potrubia Uponor Uni Pipe PLUS a MLC.



Položka č.	Dimenzia	L mm	W mm	H mm	W kg	Bal. 2	Bal. 1	Jedn.	Cena
<b>1013729</b>	16	600	10	10	0,21	100	100	pce	<b>4,37</b>
<b>1013734</b>	20	620	7	7	0,3304	75	75	pce	<b>7,05</b>
<b>1013737</b>	25	620	17	17	0,63	50	50	pce	<b>7,05</b>
<b>1013739</b>	32	620	25	25	0,63	40	40	pce	<b>10,56</b>

## Uponor MLC vonkajšia ohýbacia pružina

- ohýbacia pružina pre potrubia Uponor Uni Pipe PLUS a MLC.



Položka č.	Dimenzia	L mm	W mm	H mm	W kg	Bal. 2	Bal. 1	Jedn.	Cena
<b>1006640</b>	16	500	20	20	0,428	55	55	pce	<b>8,81</b>
<b>1013792</b>	20	500	25	25	0,5163	45	45	pce	<b>8,81</b>
<b>1013794</b>	25	500	30	30	0,646	45	35	pce	<b>8,81</b>

## Uponor Uni Pipe PLUS ohýbací nástroj

- Vytvára rovnomerné ohyby potrubia Uponor Uni Pipe PLUS s vonkajším priemerom do 32 mm.

- Súčasťou balenia je kufrík s nástrojmi a ohýbacími segmentmi.



Položka č.	Dimenzia	L mm	W mm	H mm	W kg	Bal. 2	Bal. 1	Jedn.	Cena
<b>1071925</b>	16-32	320	230	38	1,827	100	1	pce	<b>340,55</b>

# Lisovanie

## Uponor S-Press ručná lisovačka

- Na lisovanie Uponor lisovaných tvaroviek MLC 14-20 spolu s vymeniteľnými čeľustami
- Dodávaná v puzdre bez vymeniteľných čeľustí.



Položka č.	Dimenzia	d mm	Bal. 2	Bal. 1	Jedn.	Cena
<b>1015764</b>	14-20	14-20	100	1	pce	<b>343,27</b>

## Uponor S-Press čeľusť pre ručnú lisov.

- Čeľuste do ručnej lisovačky



Položka č.	Dimenzia	d mm	Bal. 2	Bal. 1	Jedn.	Cena
<b>1015777</b>	16	16	100	1	pce	<b>49,36</b>
<b>1015780</b>	20	20	100	1	pce	<b>49,36</b>

## Uponor S-Press lisovačka UP110 bez čeľustí

- dodávané v prenosnom kufríku, kompletne s batériou a nabíjačkou
- bez lisovacích čeľustí.
- Rozsah použitia do 110 mm.

Technické špecifikácie:

- Rýchle lisovanie vďaka krátkemu lisovaciemu cyklu
- Lisovacia sila: lineárny ťah cca. 32 kN
- Kapacita batérie: Vysokovýkonná Li-Ion batéria Makita 3,0 Ah
- Doba nabíjania: 22 min
- Hmotnosť vrát. batérie: bez čeľuste 3,5 kg
- Rozmery nástroja: 366 x 81 x 317 mm
- Otočný držiak čeľuste o 350°



Položka č.	L mm	W mm	H mm	W kg	Bal. 2	Bal. 1	Jedn.	Cena
<b>1083612</b>	500	255	82	4,4	20	1	set	<b>1495,32</b>

## Uponor S-Press batéria pre UP110

- Akku batéria 18 V / 3,0 Ah, Li-Ion (54 Wh)
- Napätie batérie: 18 V
- Kapacita batérie: 3,0 Ah
- Doba nabíjania: s nabíjačkou SPI S-PRESS: 22 min
- Technológia: Li-Ion
- Hmotnosť: 0,6 kg



Položka č.	L mm	W mm	H mm	W kg	OV V	Bal. 2	Bal. 1	Jedn.	Cena
<b>1083608</b>	110	75	62	0,602	18	10	1	pce	<b>125,61</b>

# Lisovanie

## Uponor S-Press nabíjačka batérie

- Rýchlonabíjačka pre 18V Li-Ion batérie, 230 V
- Čas nabíjania: 1,3 Ah 15 min,  
3,0 Ah 22 min
- Napájanie: 230 V AC
- rozsah napätia: 18 V
- Hmotnosť: 1,0 kg



Položka č.	Dimenzia	L mm	W mm	H mm	W kg	OV V	Bal. 2	Bal. 1	Jedn.	Cena
<b>1083610</b>	Mini2, UP110	155	180	110	0,829	230		1	pce	<b>148,04</b>

## Uponor S-Press lisovacia čeľusť UPP1

- lisovacie čeľuste pre lisovacie tvarovky Uponor MLC



Položka č.	Dimenzia	d mm	Bal. 2	Bal. 1	Jedn.	Cena
<b>1007084</b>	16	16	216	1	pce	<b>139,08</b>
<b>1007086</b>	20	20		1	pce	<b>139,08</b>
<b>1007087</b>	25	25		1	pce	<b>143,55</b>
<b>1007088</b>	32	32		1	pce	<b>143,55</b>
<b>1015768</b>	40	40	108	1	pce	<b>246,74</b>
<b>1015792</b>	50	50	108	1	pce	<b>254,2</b>

## Uponor S-Press zákl.jednotka pre čeľuste

- Základná jednotka určená pre lisovacie čeľuste a tvarovky Uponor MLC 63-110 v kombinácii s lisovačkami UP 110, UP 75 a UP 75 EL



Položka č.	Dimenzia	d mm	Bal. 2	Bal. 1	Jedn.	Cena
<b>1046545</b>	63-110	63-110		1	pce	<b>354,39</b>

## Uponor S-Press lisovacia čeľusť

- Lisovacie čeľuste určené pre základnú jednotku a tvarovky Uponor MLC 63-110 v kombinácii s lisovačkami UP 110, UP 75 a UP 75 EL



Položka č.	Dimenzia	d mm	Bal. 2	Bal. 1	Jedn.	Cena
<b>1046544</b>	110	110	54	1	pce	<b>1266,65</b>
<b>1046541</b>	63	63	72	1	pce	<b>880,77</b>
<b>1046542</b>	75	75	72	1	pce	<b>986,92</b>
<b>1046543</b>	90	90	72	1	pce	<b>1181,3</b>

# Lisovanie

## Uponor S-Press lis. Mini2 + KSP0 čeluste

- Uponor lisovačka S-Press Mini<sup>2</sup> vrátane kufríku, batérie, nabíjačky a lisovacích čelustí.
- Rozsah použitia do 32 mm.

Technická dáta:

- Veľmi rýchle lisovanie vďaka krátkemu 3-4 sekundovému lisovaciemu cyklu
- Lisovacia sila: lineárny tlak približne 15 kN
- Kapacita batérie: vysokovýkonná batéria Makita 1,3 Ah Li-Ion (voliteľne 3,0 Ah)
- Doba nabíjania: 1,5 Ah 15 min. 3,0 Ah 22 min
- Hmotnosť vrátane batérie: bez čelustí 1,7 kg
- Rozmery lisovačky: 377 x 75 x 116 mm
- Otočné: držiak lisovacích čelustí otočný približne o 350 °



Položka č.	Dimenzia	L mm	W mm	H mm	W kg	Bal. 2	Bal. 1	Jedn.	Cena
<b>1083586</b>	16/20/25/32	380	460	85	6,6	30	1	set	<b>2227,67</b>

## Uponor S-Press batéria Mini2

- Batéria 18 V / 1.5 Ah, Li-Ion (27 Wh)
- Napätie batérie: 18 V
- Kapacita batérie: 1.5 Ah
- Čas nabíjania: S nabíjačkou batérií SPI S-Press: 15 min
- Technológia článkov: Li-Ion
- Hmotnosť: 0,4 kg



Položka č.	L mm	W mm	H mm	W kg	OV V	Bal. 2	Bal. 1	Jedn.	Cena
<b>1083605</b>	114	72	43	0,352	18		1	pce	<b>134,57</b>

## Uponor S-Press lisovacia čelusť Mini KSP0

- Uponor lisovacia čelusť MLC Mini KSP0



Položka č.	Dimenzia	d mm	Bal. 2	Bal. 1	Jedn.	Cena
<b>1007091</b>	16	16	5	1	pce	<b>168,88</b>
<b>1007093</b>	20	20	5	1	pce	<b>168,88</b>
<b>1007094</b>	25	25	5	1	pce	<b>177,96</b>
<b>1007095</b>	32	32	5	1	pce	<b>177,96</b>

## Uponor Smart Aqua zátka pre skúšku tesnosti

- Pre montáž v nástenke počas skúšky tesnosti



Položka č.	Dimenzia	G palec	I mm	Bal. 2	Bal. 1	Jedn.	Cena
<b>1135501</b>	1/2"MT	1/2	85	360	20	pce	<b>1,46</b>

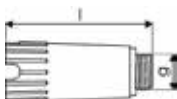

# Lisovanie

## Uponor Smart Aqua zátka pre skúšku tesnosti WW

- Pre montáž v nástenke počas skúšky tesnosti



Položka č.	Dimenzia	G	I	Bal. 2	Bal. 1	Jedn.	Cena
<b>1135499</b>	1/2"MT	1/2	85	360	20	pce	<b>1,46</b>

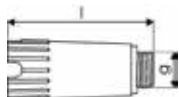

## Uponor S-Press PLUS zátka na tlakovú skúšku



Položka č.	Dimenzia	G	I	I1	I2	z1	Bal. 2	Bal. 1	Jedn.	Cena
<b>1013756</b>	16	1/2	52	14	30	8	7680	20	pce	<b>7,33</b>
<b>1013760</b>	20	1/2	52	14	30	8	3840	20	pce	<b>7,65</b>
<b>1013762</b>	25	1/2	57	14	35	8	3840	10	pce	<b>8,58</b>
<b>1013764</b>	32	1/2	64	14	42	8	3840	10	pce	<b>12,81</b>
<b>1013765</b>	40	1/2	67	14	45	8	960	5	pce	<b>16,86</b>

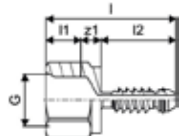

# Expandovanie

## Uponor Q&E expandér + hlavy S3,2 S5,0



Položka č.	Dimenzia	L	W	H	W	p	Bal. 2	Bal. 1	Jedn.	Cena
<b>1004064</b>	16/20/25	375	130	93	1,97	6+10		1	set	<b>365,57</b>

## Uponor Minitec expandér

- Ručný expandér
- expanzná hlavica pre PE-Xa rúrku 9,9 x 1,1 mm
- Tuba s mazivom
- kufrík



Položka č.	Dimenzia	L	W	H	W	Bal. 2	Bal. 1	Jedn.	Cena
<b>1006247</b>	9,9x1,1	384	99	48	0,6	11	1	set	<b>281,48</b>

## Uponor Minitec expanzná hlavica

- Pre ručný expandér



Položka č.	Dimenzia	d	s	p	Bal. 2	Bal. 1	Jedn.	Cena
<b>1006250</b>	9,9x1,1	9,9	1,1	6		1	pce	<b>110,82</b>



# Expandovanie

## Uponor Q&E Expandér s hlavami M12/

- Zariadenie s elektromechanickým pohonom, dodávané v plastovom kufříku vrátane dvoch 12V Li-Ion batérií a jednej rýchlonabíjačky 220-240V/50-60Hz a maziva (Mo).
- Kovová prevodovka a kovový kryt. Súčasťou LED pracovného svetla.
- Návod na použitie v kufříku. Automatické otáčanie s M12 expandovacími hlavami.
- Použitie pre 6 bar potrubie v dimenziách do 32 mm.
- Použitie pre 10 bar potrubie v dimenziách do 25 mm.

### Technické údaje:

- Nabíjacie napätie: 12V
- Zobrazenie úrovne nabitia: Optické zobrazenie
- Doba nabíjania batérie: cca. 0,5 hod.
- Pre dimenzie: <= 32 mm (AK5/6 bar), <= 25 mm (AK2/10 bar)



Položka č.	Dimenzia	L mm	W mm	H mm	W kg	Bal. 2	Bal. 1	Jedn.	Cena
<b>1119379</b>	16RS/20/25 10bar	300	280	135	4,889		1	set	<b>1106,55</b>
<b>1119376</b>	16RS/20/25 6bar	270	215	110	4,889		1	set	<b>1106,55</b>
<b>1119375</b>	6bar 9,9RS/20	300	200	110	4,4		1	set	<b>1020,25</b>

## Uponor Q&E Expandér M12 fuel

- Elektromechanický pohon
- Kovová prevodovka a kovový kryt. Vrátae LED svetla
- Návod na použitie v kufříku. Automatické otáčanie s expanznými hlavami M12/M12 FUEL.

### Technické dáta:

- Nabíjacie napätie: 12V
- Zobrazenie úrovne nabitia: Optické zobrazenie
- Doba nabíjania batérie: cca. 0,5 hod.
- Pre rozmery: <= 32 mm (AK5/6 bar), <= 25 mm (AK2/10 bar)



Položka č.	L mm	W mm	H mm	W kg	Bal. 2	Bal. 1	Jedn.	Cena
<b>1121157</b>	270	180	85	1,784		1	pce	<b>821,55</b>

## Uponor Q&E expanzná hlavica M12/Rapid Seal

- Vhodné pre Q&E expandér M12 / M12 FUEL



Položka č.	Dimenzia	L mm	W mm	H mm	W kg	Bal. 2	Bal. 1	Jedn.	Cena
<b>1119380</b>	9,9x1.1	50	50	67	0,223		1	pce	<b>100,53</b>

## Uponor Q&E hlava M12/M18

- Vhodné pre Q&E expandér M12 / M12 FUEL - M18/M18 FUEL



Položka č.	Dimenzia	d mm	s mm	p bar	zdvih mm	Bal. 2	Bal. 1	Jedn.	Cena
<b>1057184</b>	14/15x2,5	14/15	2,0/2,5	6+10	14/25		1	pce	<b>83,19</b>
<b>1057185</b>	17/18x2,5	17/18	2,0/2,5	6+10	14/25		1	pce	<b>71,76</b>

# Expandovanie

## Uponor Q&E hlava M12/M18/Rapid Seal

- Vhodné pre Q&E batériový expandér M12 / M12 FUEL a M18 / M18 Fuel

Položka č.	Dimenzia	L mm	W mm	H mm	W kg	Bal. 2	Bal. 1	Jedn.	Cena
<b>1119381</b>	16x1,8/2,0/2,2	50	50	69	0,19		1	pce	<b>93,14</b>
<b>1119382</b>	20x1,9/2,0	48	48	69	0,202		1	pce	<b>93,14</b>
<b>1119383</b>	20x2,8	48	48	81	0,218		1	pce	<b>93,14</b>
<b>1119384</b>	25x2,3	46	46	77	0,237		1	pce	<b>98,72</b>
<b>1119385</b>	25x3,5	45	45	75	0,254		1	pce	<b>98,72</b>
<b>1119386</b>	32x2,9	45	45	75	0,359		1	pce	<b>104,03</b>

## Uponor Q&E expandér s hlavicami M18 6bar



Položka č.	Dimenzia	L mm	W mm	H mm	W kg	p bar	zdvih mm	Bal. 2	Bal. 1	Jedn.	Cena
<b>1063908</b>	16/20/25/32	335	270	110	7,723	6	25		1	set	<b>1106,55</b>

## Uponor Q&E expandér s hlavicami M18 10bar



Položka č.	Dimenzia	L mm	W mm	H mm	W kg	p bar	zdvih mm	Bal. 2	Bal. 1	Jedn.	Cena
<b>1063909</b>	16/20/25/H32	285	230	175	7,723	10	25		1	set	<b>1106,55</b>

## Uponor Q&E expanzná hlavica M18 H



Položka č.	Dimenzia	d mm	s mm	p bar	zdvih mm	Bal. 2	Bal. 1	Jedn.	Cena
<b>1057182</b>	32x2,9/4,4	32	2,9/4,4	6+10	25		1	pce	<b>80,69</b>
<b>1057183</b>	40x3,7	40	3,7	6	25		1	pce	<b>83,7</b>

## Uponor Q&E expandér M18 VLD PEX



Položka č.	Dimenzia	L mm	W mm	H mm	W kg	zdvih mm	Bal. 2	Bal. 1	Jedn.	Cena
<b>1085099</b>	40-75	700	195	535	15	56		1	pce	<b>3238,44</b>

## Uponor Q&E hlava expandéra VLD



Položka č.	Dimenzia	d mm	s mm	p bar	zdvih mm	Bal. 2	Bal. 1	Jedn.	Cena
<b>1085095</b>	40x3,7/5,5	40	3,7/5,5	6+10	56		1	pce	<b>580,99</b>
<b>1085096</b>	50x4,6/6,9	50	4,6/6,9	6+10	56		1	pce	<b>580,99</b>
<b>1085097</b>	63x5,8/8,6	63	5,8/8,6	6+10	56		1	pce	<b>580,99</b>
<b>1085098</b>	75x6,8/10,3	75	6,8/10,3	6+10	56		1	pce	<b>673,4</b>

## Uponor Q&E grafitová pasta



Položka č.	Dimenzia	L mm	W mm	H mm	W kg	hmotnosť kg	Bal. 2	Bal. 1	Jedn.	Cena
<b>1005017</b>	100g	175	55	30	0,103	0,10		1	pce	<b>28,49</b>

# Upevňovanie

## Uponor Siccus 14 rezací nástroj na polystyrén

- tepelný rezací nástroj pre EPS
- 230V, 50/60Hz
- s nastavcom na rezanie drážok pre 14 mm rúrky



Položka č.	Dimenzia	L mm	W mm	H mm	W kg	OV V	Bal. 2	Bal. 1	Jedn.	Cena
<b>1006290</b>	14mm 230V	235	60	70	1,01	230		1	pce	<b>211,11</b>

## Uponor MLC vyrovnávačka rúrok

- Vyrovnávač rúr nie je kompatibilný s odvíjačom Uponor
- Oprava musí byť riadená na mieste



Položka č.	Dimenzia	h mm	l mm	b mm	Bal. 2	Bal. 1	Jedn.	Cena
<b>1010512</b>	14-25	77	230	195		1	pce	<b>351,85</b>

## Uponor Magna odvíjač rúr

- Na pokládku potrubia Uponor UFHC do 25 mm.
- S teleskopickým nastavením, bočne flexibilná protišmyková ochrana.
- Nosnosť: max. 100 kg pri plnom vysunutí
- Vyrobené z pozinkovanej ocele



Položka č.	l mm	h mm	w mm	Bal. 2	Bal. 1	Jedn.	Cena
<b>1135500</b>	700	150	300	18	1	pce	<b>189,99</b>

# Moving > Water

# uponor

**Uponor, s. r. o.**

Vajnorská 105  
831 04 Bratislava 3  
Slovenská republika

Obchodno-technické zastúpenia:

Bratislavský kraj: +421 – 902 244 223

+421 – 910 300 320

Západné Slovensko: +421 – 910 300 905

Stredné Slovensko: +421 – 911 300 341

Východné Slovensko: +421 – 911 300 732

T +421 – 2-32 111 300

E [projektovanie@uponor.com](mailto:projektovanie@uponor.com)

[www.uponor.com](http://www.uponor.com)

