

**Ploskovno ogrevanje in  
hlajenje**

**uponor**

**Katalog/cenik 2024-1**

**Veljavno  
od  
1.4.2024**



**uponor**

Veljavnost cenika od 1.4.2024 dalje do izdaje novega.  
Cene so veleprodajne (brez DDV-ja) v evrih (€), fco. skladišče prodajalca.

Pridržujemo si pravico do spremembe cene brez predhodne najave.  
Morebitne napake v tisku niso izključene.

# Kazalo

## Sistemi ploskovnega ogrevanja/hlajenja

Uponor Minitec .....	4
Uponor Tecto .....	9
Uponor Nubos .....	14
Uponor Klett .....	18
Uponor Tacker .....	22
Uponor Classic .....	28
Uponor Siccus Mini .....	31
Uponor Siccus 14 .....	36
Uponor Renovis .....	39
Uponor Thermatop M .....	43
Uponor Thermatop S .....	46
Uponor Siccus Wall – stensko O/H .....	48
Uponor Magna .....	50
Uponor ContecONQ&E .....	55
Uponor Meltaway .....	57
Uponor Siccus Sport .....	60
Uponor Sport .....	62
Uponor Fix .....	66

## Pribor

Uponor Multi .....	71
--------------------	----

## Distribucija / Razdelilci

Uponor Vario S .....	73
Uponor Vario C .....	77
Uponor Vario PLUS .....	79
Uponor Vario M .....	84
Uponor Vario .....	87

## Dovodi / Črpalčne grupe

Uponor Fluvia .....	91
---------------------	----

## Regulacija temperature v prostorih

Uponor Smatrix Wave / Style .....	96
Uponor Smatrix Base / Style .....	106
Uponor Smatrix Base PRO / Style .....	117
Uponor Base .....	121
Uponor Move .....	127

## Kratice

Kratice .....	131
---------------	-----

# Minitec

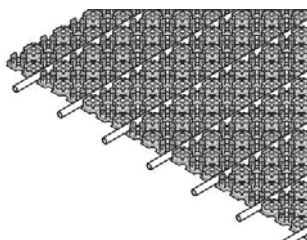

Uponor Minitec je rešitev za talno ogrevanje, ki se ga vgradi na obstoječe estrihe, lesene podlage ali keramične ploščice. Vgradna višina tega sistema je minimalno 15mm in sestoji iz samolepilne pritrdilne plošče in PE-Xa

cevi dimenzije 9,9mm. Minitec je optimiziran za površinsko ogrevanje v stanovanjskih zgradbah.

## Vaše prednosti

- Nizka višina: minimalna višina talne konstrukcije
- Enostavnost: pri prenavljanju potreben minimalni napor pri vgradnji
- Udobnost: kratek zagonski čas in hitra odzivnost
- Prihranek pri energiji: nizke temperature obratovanja



## Osnovni podatki

- sistem talnega ogrevanja MINITEC je namenjen za vgradnjo na trdno podlago ali na posebne izolacijske materiale
- zasnovan kot trden sistem za pritrjevanje cevi minimalne vgradne višine, z integriranimi kanali za pravilno polaganje cevi glede na predviden razmak med cevmi
- za uporabo skupaj z Uponor Minitec PE-Xa cevmi dimenzije 9,9 x 1,1 mm; omogočeno je ravno in diagonalno polaganje cevi
- EN 13501 razred požarne klasifikacije: razred
- standardna vnetljivost, razred gradbenega materiala B2, v skladu s standardom DIN 4102
- razmak med cevmi (v cm): 5, 10, 15
- neto površina z upoštevanjem prekritja med ploščami: 0,77 m<sup>2</sup>

## Uporaba

- ploskovno ogrevanje in hlajenje
- nizka vgradna višina
- za uporabo skupaj z ustreznimi polnilnimi materiali

## Certifikat

- DIN CERTCO: 7F170-F

## Uponor Minitec čepasta samolepilna folija

- pritrdilna plošča izdelana iz polistirola, s prekrivanjem na obeh straneh s trikotnimi čepki; perforirana plošča za vgradnjo med izravnalnim slojem in podlago; s samolepilno hrbtno stranjo za dobro pritrjevanje na estrih ali keramiko



Koda	Dimenzija	h mm	l mm	b mm	Površina ND m <sup>2</sup>	A m <sup>2</sup>	barva	VP2	VP1	EM	Cena
1005261	15,4m <sup>2</sup> 9,9x1,1 1100x700x12mm	12	1120	720	0,806	15	0,77 RAL 9017	123.2	15.4	m <sup>2</sup>	21,90

## Uponor Fix držalo cevi - letev

- držalo cevi/letev za cevi 9,9 mm
- razmak c-c 20mm

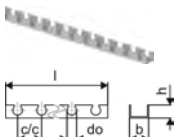

Koda	Dimenzija	c/c1 mm	l mm	do mm	b mm	barva	VP2	VP1	EM	Cena
1005274	9,9mm c/c20mm 2,5m	20	2500	10	24	siva	25	2.5	m	3,66

# Minitec

## Uponor Minitec obložna folija, samolep.

- obložna folija za Minitec sistem, skladna s standardom DIN 18560, izdelana iz polietilena, zadnja stran samolepilna, sprednja stran s samolepilnim trakom, ki omogoča izdelavo tesnega spoja med obložno folijo in izolacijo

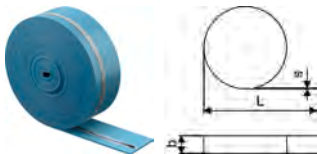

Koda	Dimenzija	l mm	s mm	b mm	barva	VP2	VP1	EM	Cena
<b>1005267</b>	20m 80x8mm	20000	8	80	modra		200	m	<b>1,00</b>

## Uponor Minitec razmejitveni profi

- samolepilni razmejitveni profil izdelan iz polietilena s trakom iz polietilenske pene ter podnožja iz trdega PVC, za zanesljivo ločevanje odsekov estriha (npr. pri vratih) in za absorbiranje raztezanja estriha  
- za raztezke po standardu DIN 18560-2

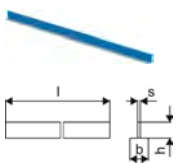

Koda	Dimenzija	l mm	s mm	b mm	h mm	barva	VP2	VP1	EM	Cena
<b>1085981</b>	1,3m 40x10mm	1300	10	50	40	modra	600	10	kos	<b>8,06</b>

## Uponor Comfort Pipe cev Minitec

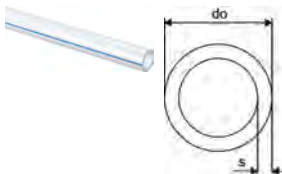

Koda	Dimenzija	do mm	do1 mm	s mm	barva	p bar	VP2	VP1	EM	Cena
<b>1063288</b>	9,9x1,1 120m	9,9	1,1	naravna	6	1680	120	m	<b>1,79</b>	
<b>1063289</b>	9,9x1,1 240m	9,9	1,1	naravna	6	2640	240	m	<b>1,79</b>	
<b>1063381</b>	9,9x1,1 480m	9,9	1,1	naravna	6	2880	480	m	<b>1,54</b>	

## Uponor Minitec zaščitna cev

- izdelana iz PE-LD, z ježkom, za zaščito cevi do dimenzije 9,9mm pri prehodih skozi dilatacijska polja

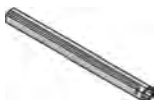

Koda	Dimenzija	l mm	s mm	b mm	VP2	VP1	EM	Cena
<b>1005269</b>	9,9mm 300x2mm	300	2,0	35	3600	30	kos	<b>1,35</b>

## Uponor Minitec vijačna spojka

- eurokonus  
- medenina

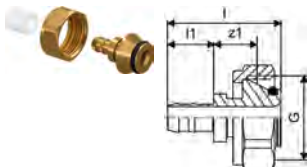

Koda	Dimenzija	G cola	l mm	l1 mm	z1 mm	VP2	VP1	EM	Cena
<b>1005266</b>	9,9x1,1-G $\frac{3}{4}$ "Euro	$\frac{3}{4}$	35	14	14	100	10	kos	<b>8,41</b>

# Minitec

## Uponor Minitec spojka z obročkoma

- Q&E
- izdelana iz medenine
- z Q&E obročkoma

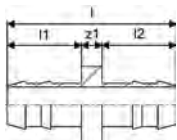

Koda	Dimenzija	l mm	l1 mm	l2 mm	z1 mm	p bar	VP2	VP1	EM	Cena
<b>1005264</b>	9,9x1,1	33	14	14	4	6	100	10	kos	<b>5,59</b>

## Uponor Minitec prehodna spojka, z obročkom

- Q&E
- izdelana iz medenine
- z Q&E obročkoma

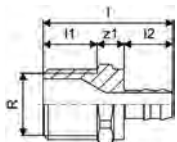

Koda	Dimenzija	l mm	l1 mm	l2 mm	R cola	z1 mm	p bar	VP2	VP1	EM	Cena
<b>1005265</b>	9,9-R $\frac{1}{2}$ "MT	38	16	14	$\frac{1}{2}$	8	6	100	10	kos	<b>6,22</b>

## Uponor Minitec obroček, naravni

- PE-Xa

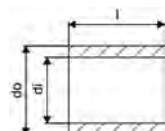

Koda	Dimenzija	di mm	l mm	do mm	p bar	VP2	VP1	EM	Cena
<b>1005263</b>	9,9x1,1	10,3	15	13,9	6	1600	10	kos	<b>0,29</b>

## Uponor Minitec vijačna spojka, notr.nav.

- izdelana iz medenine
- $\frac{3}{4}$ " eurokonus

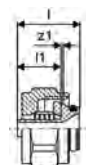

Koda	Dimenzija	G cola	l mm	l1 mm	z1 mm	VP2	VP1	EM	Cena
<b>NOVO</b> 1013426	9,9- $\frac{3}{4}$ "Euro	$\frac{3}{4}$	26	18	1	120	12	kos	<b>8,66</b>

## Uponor Fluvia Y priključni adapter

- izdelano iz medenine
- za razširitev črpalčne grupe Push-12 na 2 zanki



Koda	Dimenzija	c/c mm mm	VP2	VP1	EM	Cena
<b>1005675</b>	2xG $\frac{3}{4}$ - $\frac{3}{4}$ "Euro	40 50	50	1	set	<b>41,89</b>

## Uponor Fluvia T črpalčna grupa Push-12 TH-G

- integrirana pumpa: Q: 0,1 - 0,4 m<sup>3</sup>/h, H: 0,2 - 1,1 m, Phyd< 1W
- nosač za lijevu ili desnu ugradnju
- vijak za odzračivanje
- temp. sekundarnog kruga raspon 20-50°C
- balans ventil
- priključak sekundarnog kruga  $\frac{3}{4}$ " eurokonus
- primarni ventili sa stezaljkom za CU-cijev 15mm
- za regulaciju podnog grijanja u površinom malim zonama
- maks. primarna temperatura: 90°C
- maks. sekundarna temperatura: 55°C
- pumpna grupa s termostatom 12-28°C
- limitator temperature sekundarnog kruga na maks. 50°C
- termostatska glava sa prostornim kapilarnim senzorom



Koda	G cola	G1 cola	I mm	I1 mm	I2 mm	b mm	b1 mm	b2 mm	h mm	h1 mm	w mm	VP2	VP1	EM	Cena
<b>1095127</b>	CU15 $\frac{3}{4}$	$\frac{3}{4}$	332	38	129	40	65	65	84	42	240	60	1	kos	<b>695,11</b>

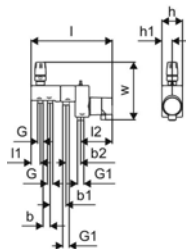

## Uponor Fluvia T črpalčna grupa Push-12 AC-G

- vgrajena črpalka: Q: 0,1-0,4 m<sup>3</sup>/h, H: 0,2-1,1m, Phyd < 1W
- nosilec za levo ali desno namestitev
- vijak za odzračevanje zraka
- temperaturno območje sekundarnega krogotoka 20-50°C
- balansirni ventil
- sekundarna zanka 3/4" evrokonus
- primarni ventil s priključkom na bakreno cev 15mm
- za krmiljenje talnega ogrevanja v majhnih conah
- maksimalna temperatura na primarni strani: 90°C
- maksimalna temperatura na sekundarni strani: 55°C
- črpalčna grupa s termopogonom 230 V in ožičenim termostatom
- omejevalo maksimalne temperature sekundarnega krogotoka 50°C



Koda	G	G1	l	l1	l2	b	b1	b2	h	h1	w	VP2	VP1	EM	Cena
<b>1095128</b>	5/8	3/4	332	38	129	40	65	60	84	42	202	60	1	kos	<b>715,56</b>

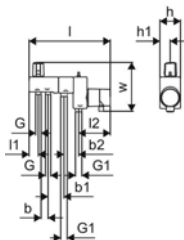

## Uponor Multi plastično držalo cevi (lok)

- izdelano iz proti udarcem odporni plastiki
- podpora/opora cevem pri 90° lokih



Koda	Dimenzija	di	l	z	h	VP2	VP1	EM	Cena
<b>1135490</b>	10-12	13	100	55	19	360	60	kos	<b>2,08</b>

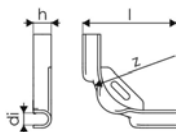



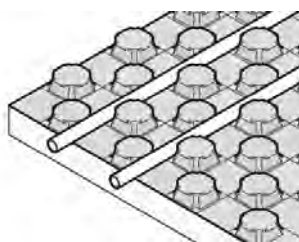

Sistemske plošče Uponor Tecto služijo za vgradnjo sistemov talnega ogrevanja/hlajenja v stanovanjskih in nestanovanjskih zgradbah. Vgrajene so na tla pod nosilni sloj cementnega ali anhidritnega estriha. Na voljo

so v dveh debelinah (ND 30-2 in ND 11) za različne talne konstrukcije in različne zahteve po nosilnosti.

## Vaše prednosti

- Enostavnost: optimalno usklajeni sistemski elementi
- Možnost izbire med večplastno kompozitno cevjo ali PE-Xa cevjo
- Zanesljivost: dolgotrajno preizkušena Uponor kakovost



## Osnovni podatki

- sistem talnega ogrevanja TECTO sestoji iz sistemskih plošč s čepki, ki omogočajo vgradnjo cevi od dimenzije 14 do 17 mm
- možen razmak med cevmi (v cm): 10, 15, 20, 25, 30
- EN 13501 razred požarne klasifikacije: razred
- standardna vnetljivost, razred gradbenega materiala B2, v skladu s standardom DIN 4102

## Uporaba

- ploskovno ogrevanje in hlajenje
- za uporabo skupaj s cementnimi in anhidritnimi estrihi

## Certifikat

- DIN CERTCO: 7F010-F; 7F037-F

## Uponor Tecto plošča s čepki

- pritrdilna plošča s toplotno izolacijo EPS (brez HBCD)

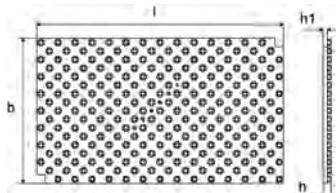

Koda	Dimenzija	l mm	b mm	h mm	h1 mm	Površina A m <sup>2</sup>	R-vrednost s m <sup>2</sup> K/W	G MN_m <sup>3</sup>	VP2	VP1	EM	Cena		
<b>1005478</b>	EPS DES 30-2mm 14-17mm 1450x850mm	1450	850	52	30-2	1,23	1,12	0,750	20	5	53.76	8.96	m <sup>2</sup>	<b>17,64</b>
<b>1005477</b>	EPS 11mm 14-17mm 1450x850mm	1450	850	33	11	1,23	1,12	0,275	-	30	94.08	15.68	m <sup>2</sup>	<b>16,26</b>

## Uponor Tecto dvostranski trak

- za povezovanje ostankov Tecto plošč (sočelno polaganje)



Koda	Dimenzija	h mm	l mm	l1 mm	b mm	VP2	VP1	EM	Cena
<b>1005484</b>	1,4m 100mm	22	1400	1350	100	742.5	33.75	m	<b>2,17</b>

## Uponor Tecto dilatacijski elem., folija

- dilatacijski element za pokritje prehodov
- Tecto design



Koda	Dimenzija	l mm	l1 mm	b mm	b1 mm	A m <sup>2</sup>	VP2	VP1	EM	Cena
<b>1005481</b>	1,45m 200mm	1400	1450	200	150	0,21	504	28	m	<b>2,40</b>

## Uponor Tecto dilatacijski element

- toplotno/zvočna izolacija za uporabo skupaj z izravnalno prekrivno folijo na talnih in stenskih površinah
- EPS (brez HBCD) skladno s standardom EN 13163



Koda	Dimenzija	h mm	l mm	b mm	ND -	A m <sup>2</sup>	R-vrednost m <sup>2</sup> K/W	G kN/m <sup>2</sup>	VP2	VP1	EM	Cena
<b>1005480</b>	EPS DES 30-2mm 150x1400mm	30-2	1400	150	30-2	0,21	0,750	5	268.8	8.4	m	<b>3,59</b>
<b>1005479</b>	EPS 11mm 150x1400mm	11	1400	150	11	0,21	0,275	30	716.8	22.4	m	<b>3,10</b>

## Uponor Multi PE robni trak s folijo

- obložna folija, skladna s standardom DIN 18560, izdelana iz polietilena

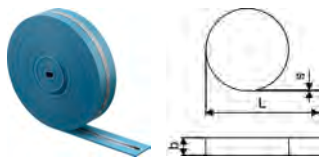

Koda	Dimenzija	L m	s mm	b mm	barva -	VP2	VP1	EM	Cena
<b>1000079</b>	150x8mm	50	8	150	modra		200	m	<b>0,86</b>

## Uponor Multi PE robni trak s folijo

- obložna folija, skladna s standardom DIN 18560, izdelana iz polietilena, zadnja stran samolepilna, sprednja stran s samolepilnim trakom, ki omogoča izdelavo tesnega spoja med obložno folijo in izolacijo

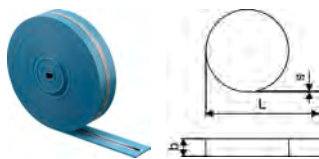

Koda	Dimenzija	L m	s mm	b mm	barva -	VP2	VP1	EM	Cena
<b>1000080</b>	150x10mm	50	10	150	modra		200	m	<b>1,79</b>

## Uponor Multi razmejivni profil

- samolepilni razmejivni profil izdelan iz polietilena s trakom iz polietilenske pene ter podnožja iz trdega PVC, za zanesljivo ločevanje odsekov estriha (npr. pri vratih) in za absorbiranje raztezanja estriha
- za raztezke po standardu DIN 18560-2



Koda	Dimenzija	h mm	L m	s mm	VP2	VP1	EM	Cena
<b>1090229</b>	1800x100x10mm	100	1,8	10,0	720	18	m	<b>7,13</b>

## Uponsor Multi zaščitna cev

- izdelana iz PE-LD, z ježkom, za zaščito cevi do dimenzije 20mm pri prehodih skozi dilatacijska polja



Koda	Dimenzija	l mm	s mm	b mm	VP2	VP1	EM	Cena
<b>1000082</b>	20mm 300x5mm	300	5,0	80	1800	30	kos	<b>0,72</b>

## Uponsor Comfort Pipe PLUS cev

- UFH cev izdelana iz PEX-a
- skladna s standardom EN ISO 15875 in izpolnjuje zahteve za kisikovo difuzijsko zaporo po standardu DIN 4726
- razred uporabe 4 in 5
- načrtovan tlak 6 bar pri 70°C

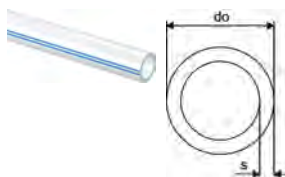

Koda	Dimenzija	L m	do mm	s mm	barva	p bar	VP2	VP1	EM	Cena
<b>1062883</b>	14x2,0 120m	14	2	bela	6	1320	120	m	<b>1,72</b>	
<b>1062884</b>	14x2,0 240m	14	2	bela	6	1680	240	m	<b>1,68</b>	
<b>1062044</b>	16x2,0 120m	16	2	bela	6	1080	120	m	<b>2,00</b>	
<b>1062045</b>	16x2,0 240m	16	2	bela	6	1440	240	m	<b>1,61</b>	
<b>1062046</b>	16x2,0 640m	16	2	bela	6	1280	640	m	<b>1,54</b>	
<b>1034535</b>	17x2,0 120m	17	2	bela	6	840	120	m	<b>2,61</b>	
<b>1009226</b>	17x2,0 240m	17	2	bela	6	1200	240	m	<b>1,93</b>	
<b>1086340</b>	17x2,0 480m	17	2	bela	6	960	480	m	<b>1,93</b>	
<b>1009227</b>	17x2,0 640m	17	2	bela	6	1280	640	m	<b>1,93</b>	

## Uponsor Vario vijajna spojka PEX

- eurokonus
- medenina

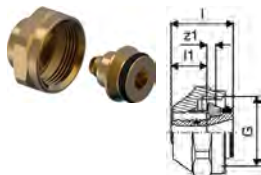

Koda	Dimenzija	G cola	l mm	l1 mm	z1 mm	VP2	VP1	EM	Cena
<b>1065283</b>	14x2,0-G $\frac{3}{4}$ "FT Euro	$\frac{3}{4}$	23	13	3	25	1	kos	<b>6,29</b>
<b>1065284</b>	16x1,8/2,0-G $\frac{3}{4}$ "FT Euro	$\frac{3}{4}$	23	13	3	25	1	kos	<b>3,56</b>
<b>1065286</b>	17x2,0-G $\frac{3}{4}$ "FT Euro	$\frac{3}{4}$	23	13	3	25	1	kos	<b>5,73</b>

## Uponsor Q&E spojka z obročkoma DR

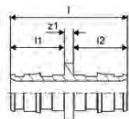

Koda	Dimenzija	l mm	l1 mm	l2 mm	z1 mm	VP2	VP1	EM	Cena
<b>1058659</b>	14-14	39	18	18	3	100	10	kos	<b>11,51</b>

## Uponsor Q&E spojka PPSU

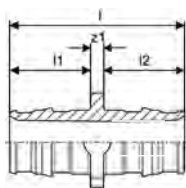

Koda	Dimenzija	l mm	l1 mm	l2 mm	z1 mm	p bar	VP2	VP1	EM	Cena
<b>1008669</b>	16-16	39	18	18	3	6+10	100	5	kos	<b>1,53</b>
<b>1008932</b>	20-20	47	22	22	3	6+10	80	5	kos	<b>3,02</b>

## Uponor Q&E EVO obroč, bel, white

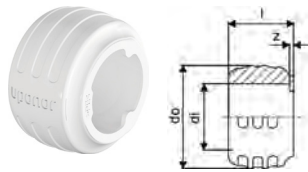

Koda	Dimenzija	di mm	l mm	do mm	z mm	barva p bar	VP2	VP1	EM	Cena
<b>1057453</b>	16	16,2	16	25,3	1	bela 6+10	900	20	kos	<b>0,18</b>
<b>1057454</b>	20	20,2	20	29,2	1	bela 6+10	520	20	kos	<b>0,42</b>

## Uponor Uni Pipe PLUS cev, bela

- koluti
- visoka dimenzijska stabilnost, majhna stopnja raztezka
- povečana fleksibilnos
- 100% difuzijska tesnost



Koda	Dimenzija	L m	do mm	s mm	VP2	VP1	EM	Cena	
<b>1059577</b>	16x2,0	200m	200	16	2	2600	200	m	<b>1,73</b>
<b>1059578</b>	16x2,0	500m	500	16	2,0	3500	500	m	<b>1,73</b>

## Uponor Uni-X vijačna spojka MLC

- vijačna spojka, matica in notranji del
- izdelana iz medenine
- za priklop Uponor Uni Pipe PLUS in MLC cevi na razdelilce (npr. Uponor razdelilec H)
- notranji navoj 3/4" eurokonus izdelan v skladu s standardom EN ISO 228-1
- izdelava spoja brez posnetja



Koda	Dimenzija	G cola	l mm	l1 mm	l2 mm	z1 mm	VP2	VP1	EM	Cena
<b>1058090</b>	16-3/4" FT Euro	3/4	23	13	3	3	25	1	kos	<b>3,95</b>

## Uponor S-Press PLUS kompozitna spojka PPSU

- edinstven indikator zatisnjenja
- hitra namestitev v treh korakih (zatisnjenje brez posnetja)
- inovativna QR koda za takojšen digitalni dostop
- barvna oznaka dimenzije



Koda	Dimenzija	l mm	l1 mm	l2 mm	z1 mm	VP2	VP1	EM	Cena
<b>1039933</b>	16-16	51	20	20	11	80	20	kos	<b>3,89</b>

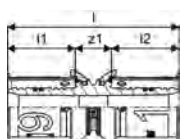

## Uponor Multi plastično držalo cevi (lok)

- izdelano iz proti udarcem odporni plastiki
- podpora/opora cevem pri 90° lokih

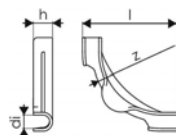

Koda	Dimenzija	di mm	l mm	z mm	h mm	VP2	VP1	EM	Cena
<b>1135491</b>	14-18	17	115	84	24	240	30	kos	<b>1,82</b>

# Nubos

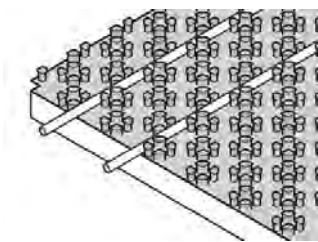

Uponor Nubos plošče so bile posebej razvite za vgradnjo sistemov talnega ogrevanja/hlajenja v stanovanjske in nestanovanjske zgradbe. Plošče so vgrajene na tla pod nosilni sloj cementnega ali anhidritnega estriha. Na

voljo so v kombinaciji z izolacijo (ND30-2 in ND11) ter v kombinaciji brez izolacije za različne talne konstrukcije in različne zahteve po nosilnosti.

## Vaše prednosti

- Enostavnost: zelo malo, optimalno usklajenih sistemskih elementov
- Možnost izbire med večplastno kompozitno cevjo ali PE-Xa cevjo (dimenzije 14 in 16mm)
- Zanesljivost: dolgotrajno preizkušena Uponorjeva kakovost



## Osnovni podatki

- sistem talnega ogrevanja NUBOS sestoji iz sistemskih plošč s čepki, ki omogočajo vgradnjo cevi od dimenzije 14 do 16 mm
- možen razmak med cevmi (v cm): 5,5, 11, 16,5, 22, 27,5, 33
- EN 13501 razred požarne klasifikacije: razred
- standardna vnetljivost, razred gradbenega materiala B2, v skladu s standardom DIN 4102
- EPS kvaliteta v skladu s standardom EN 13163

## Uporaba

- ploskovno ogrevanje in hlajenje
- za uporabo skupaj s cementnimi in anhidritnimi estrihi

## Certifikat

- DIN CERTCO: 7F335-F; 7F336-F; 7F337-F; 7F338-F
- pritrdilna plošča s toplotno izolacijo EPS (brez HBCD)

## Uponor Nubos plošča

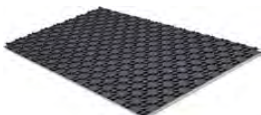

Koda	Dimenzija	h2 mm	l mm	b mm	Površina A m <sup>2</sup>	R-vrednost m <sup>2</sup> K/W	barva	s MN_m <sup>3</sup>	G kN/m <sup>2</sup>	VP2	VP1	EM	Cena		
<b>1016699</b>	EPS DES 30-2 14-16mm	1447x900x48mm	30-2	1447	900	1,302	1,25	0,750	RAL 9017	20	5	10	1	m <sup>2</sup>	<b>16,80</b>
<b>1016700</b>	EPS 11 14-16mm	1447x900x29mm	11	1447	900	1,302	1,25	0,275	RAL 9017	-	30	100	10	m <sup>2</sup>	<b>16,24</b>

## Uponor Nubos folija

- pritrdilna plošča brez izolacije (brez HBCD)

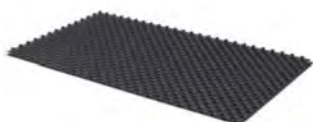

Koda	Dimenzija	h1 mm	l mm	b mm	Površina A m <sup>2</sup>	barva	s MN_m <sup>3</sup>	VP2	VP1	EM	Cena	
<b>1016703</b>	14-16mm	18	1447	900	1,302	1,25	RAL 9017	-	140	10	m <sup>2</sup>	<b>10,14</b>

# Nubos

## Uponor Multi PE robni trak s folijo

- obložna folija, skladna s standardom DIN 18560, izdelana iz polietilena

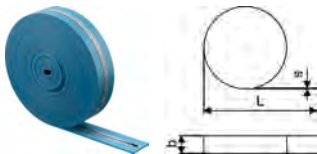

Koda	Dimenzija	L m	s mm	b mm	barva	VP2	VP1	EM	Cena
<b>1000079</b>	150x8mm	50	8	150	modra		200	m	<b>0,86</b>

## Uponor Multi PE robni trak s folijo

- obložna folija, skladna s standardom DIN 18560, izdelana iz polietilena, zadnja stran samolepilna, sprednja stran s samolepilnim trakom, ki omogoča izdelavo tesnega spoja med obložno folijo in izolacijo

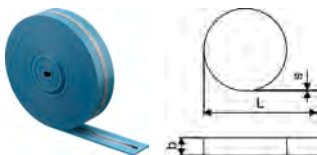

Koda	Dimenzija	L m	s mm	b mm	barva	VP2	VP1	EM	Cena
<b>1000080</b>	150x10mm	50	10	150	modra		200	m	<b>1,79</b>

## Uponor Multi razmejivni profil

- samolepilni razmejivni profil izdelan iz polietilena s trakom iz polietilenske pene ter podnožja iz trdega PVC, za zanesljivo ločevanje odsekov estriha (npr. pri vratih) in za absorbiranje raztezanja estriha  
- za raztezke po standardu DIN 18560-2



Koda	Dimenzija	h mm	L m	s mm	VP2	VP1	EM	Cena
<b>1090229</b>	1800x100x10mm	100	1,8	10,0	720	18	m	<b>7,13</b>

## Uponor Multi zaščitna cev

- izdelana iz PE-LD, z ježkom, za zaščito cevi do dimenzije 20mm pri prehodih skozi dilatancijska polja



Koda	Dimenzija	l mm	s mm	b mm	VP2	VP1	EM	Cena
<b>1000082</b>	20mm 300x5mm	300	5,0	80	1800	30	kos	<b>0,72</b>

# Nubos

## Uponor Comfort Pipe PLUS cev

- UFH cev izdelana iz PEX-a
- skladna s standardom EN ISO 15875 in izpolnjuje zahteve za kisikovo difuzijsko zaporo po standardu DIN 4726
- razred uporabe 4 in 5
- načrtovan tlak 6 bar pri 70°C

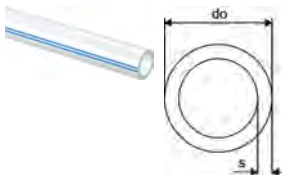

Koda	Dimenzija	L m	do mm	s mm	barva p bar	VP2	VP1	EM	Cena
<b>1062883</b>	14x2,0 120m	14	2	bela	6	1320	120	m	<b>1,72</b>
<b>1062884</b>	14x2,0 240m	14	2	bela	6	1680	240	m	<b>1,68</b>
<b>1062885</b>	14x2,0 960m	14	2	bela	6	1920	960	m	<b>1,68</b>
<b>1062044</b>	16x2,0 120m	16	2	bela	6	1080	120	m	<b>2,00</b>
<b>1062045</b>	16x2,0 240m	16	2	bela	6	1440	240	m	<b>1,61</b>
<b>1062046</b>	16x2,0 640m	16	2	bela	6	1280	640	m	<b>1,54</b>

## Uponor Vario vijačna spojka PEX

- eurokonus
- medenina

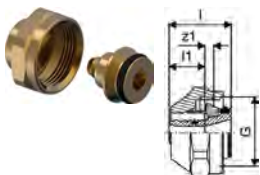

Koda	Dimenzija	G cola	I mm	l1 mm	z1 mm	VP2	VP1	EM	Cena
<b>1065283</b>	14x2,0-G $\frac{3}{4}$ "FT Euro	$\frac{3}{4}$	23	13	3	25	1	kos	<b>6,29</b>
<b>1065284</b>	16x1,8/2,0-G $\frac{3}{4}$ "FT Euro	$\frac{3}{4}$	23	13	3	25	1	kos	<b>3,56</b>

## Uponor Uni Pipe PLUS cev, bela

- koluti
- visoka dimenzijska stabilnost, majhna stopnja raztezka
- povečana fleksibilnos
- 100% difuzijska tesnost



Koda	Dimenzija	L m	do mm	s mm	VP2	VP1	EM	Cena
<b>1059577</b>	16x2,0 200m	200	16	2	2600	200	m	<b>1,73</b>
<b>1059578</b>	16x2,0 500m	500	16	2,0	3500	500	m	<b>1,73</b>

## Uponor Uni-X vijačna spojka MLC

- vijačna spojka, matica in notranji del
- izdelana iz medenine
- za priklop Uponor Uni Pipe PLUS in MLC cevi na razdelilce (npr. Uponor razdelilec H)
- notranji navoj  $\frac{3}{4}$ " eurokonus izdelan v skladu s standardom EN ISO 228-1
- izdelava spoja brez posnetja



Koda	Dimenzija	G cola	I mm	l1 mm	z1 mm	VP2	VP1	EM	Cena
<b>1058090</b>	16- $\frac{3}{4}$ "FT Euro	$\frac{3}{4}$	23	13	3	25	1	kos	<b>3,95</b>



# Nubos

## Uponor S-Press PLUS kompozitna spojka PPSU

- edinstven indikator zatisnjenja
- hitra namestitve v treh korakih (zatisnjenje brez posnetja)
- inovativna QR koda za takojšen digitalni dostop
- barvna oznaka dimenzije



Koda	Dimenzija	l mm	l1 mm	l2 mm	z1 mm	VP2	VP1	EM	Cena
<b>1039933</b>	16-16	51	20	20	11	80	20	kos	<b>3,89</b>

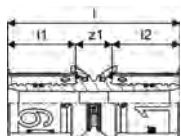

## Uponor Smart UFH-cev

- UFH cev izdelana iz PE-RT
- skladna s standardom ISO 22391 in izpolnjuje zahteve za kisikovo difuzijsko zaporo po standardu DIN 4726
- kompatibilna z Uponor Smart vijačnimi spojkami
- razred uporabe 4
- načrtovan tlak 6 bar pri 70°C

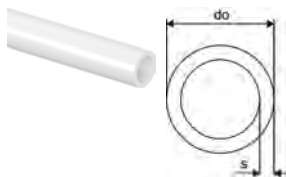

Koda	Dimenzija	do mm	s mm	barva -	p bar	VP2	VP1	EM	Cena
<b>1086575</b>	16x2,0 240m	16	2	naravna	6	1440	240	m	<b>1,13</b>
<b>1086576</b>	16x2,0 640m	16	2	naravna	6	1280	640	m	<b>1,13</b>

## Uponor Smart zatisna spojka

- zatisna spojka, izdelana iz medenine
- primerna za spajanje Smart UFH cevi in Comfort Pipe PLUS cevi
- za zatiskanje se uporablja Uponorjeva standardna zatisna čeljust



Koda	Dimenzija	l mm	l1 mm	l2 mm	z1 mm	p bar	VP2	VP1	EM	Cena
<b>NOVO</b> <b>1089647</b>	16x1,8/2,0-16x1,8/2,0	52	21	21	9	6	80	20	kos	<b>4,93</b>
<b>NOVO</b> <b>1089648</b>	20x2,0-20x2,0	52	21	21	9	6	80	20	kos	<b>7,33</b>

## Uponor Multi plastično držalo cevi (lok)

- izdelano iz proti udarcem odporni plastiki
- podpora/opora cevem pri 90° lokih



Koda	Dimenzija	di mm	l mm	z mm	h mm	VP2	VP1	EM	Cena
<b>1135491</b>	14-18	17	115	84	24	240	30	kos	<b>1,82</b>

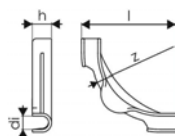

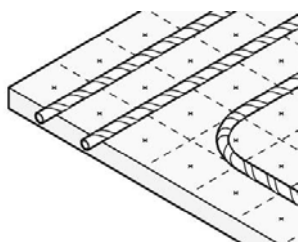

Inovativni sistem polaganja cevi za talno ogrevanje. Cevi so tovarniško vzdolžno ovite s posebnim lepilnim trakom (ježek). Izolacijska plošča je v popolnosti prekrita s priliegajočo laminirano folijo. Ko se cevi potisnejo na

laminirano ploščo, se posebni kaveljčki na lepilnem traku, ki je nalepljen na cevi, ujamejo z zankami na foliji in s tem zagotovijo maksimalno učvrstitev cevi.

## Vaše prednosti

- Unikatno in hitro: mikro aretiranje cevi na podlago
- Enostavno: posebno orodje ni potrebno
- Fleksibilno: prenavajitev cevi je možna kadarkoli
- Izbira med večplastnimi kompozitnimi cevmi ali PE-Xa cevmi (dimenzija 14 in 16mm)
- Zanesljivost: dolgotrajno preizkušena Uponsorjeva kakovost



## Osnovni podatki

- sistem talnega ogrevanja KLETT sestoji iz posebne folije, ki je laminirana na izolacijo EPS v skladu s standardom EN 13163 in DIN 4108-10
- pritrdjevanje Klett cevi na izolacijske plošče bazira na principu „kaveljček-zanka“; Klett cevi so opremljene s posebnim samolepilnim trakom, na katerem so „kaveljčki“, izolacijske plošče pa so opremljene z laminirano folijo, na katerem so „zanke“
- EN 13501-1 razred požarne zaščite: razred E
- standardna vnetljivost, razred gradbenega materiala B2, v skladu s standardom DIN 4102
- s samolepilnim trakom ob daljši stranici plošče
- folija na izolaciji je opremljena z natisnjeno mrežo 100x100mm

## Uporaba

- ploskovno ogrevanje in hlajenje
- za uporabo skupaj s cementnimi in anhidritnimi estrihi

## Certifikat

- DIN CERTCO: 3V372 PE-Xa; 7F235-F; 7F236-F; 7F342-F

## Uponsor Klett izolacijska rola extra

- toplotno izolirana rola sestoji iz Klett folije, ki je laminirana na EPS (brez HBCD) v skladu s standardom EN 13163 in DIN 4108-10
- izolacijska rola z samolepilnim trakom ob daljši stranici
- plošča v roli
- z zvočno izolacijo za dušenje udarnega zvoka



Koda	Dimenzija	L mm	W mm	H mm	W kg	G kN/m <sup>2</sup>	ND -	A m <sup>2</sup>	R-vrednost m <sup>2</sup> K/W	s MN_m <sup>3</sup>	G kN/m <sup>2</sup>	VP2	VP1	EM	Cena
<b>1063322</b>	EPS DES 30-2mm 10x1m	1000	1010	31	0,52	5	30-2	10	0,750	20	5	80	10	m <sup>2</sup>	<b>12,01</b>
<b>1063323</b>	EPS DES 30-3mm 10x1m	1000	1000	30	0,452	4	30-3	10	0,65	20	4	80	10	m <sup>2</sup>	<b>10,78</b>

## Uponor Klett Twinboard plošča

- pritrdilna plošča 2.400 x 1.000 x 3mm, prepognjena, sestoji is sloja za pritrdjevanje Klett cevi, ki je laminirana na plastično 3-slojno osnovno ploščo
- požarna klasifikacija v skladu z DIN EN 13501-1: razred
- za obtežbe do 5kN/m<sup>2</sup> v skladu s področji uporabe glede na standard DIN EN 1991-1-1:2010-12 tabela 6.1: A1-A3, B1-B2, C1-C5, D1-D2 in T1-T2
- testirano in ocenjeno s strokovno ekspertizo KIWA TBU za življenjsko dobo 50 let

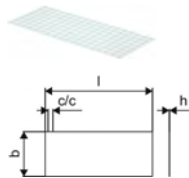

Koda	Dimenzija	c/c mm	l mm	b mm	h mm	R-vrednost m <sup>2</sup> /K	G kN/m <sup>2</sup>	VP2	VP1	EM	Cena
<b>1086854</b>	2400x1000x3mm	100	2400	1000	3	0,014	5	360	24	m <sup>2</sup>	<b>15,85</b>

## Uponor Vario Heat Protect razdelilna plošča

- nosilec cevi iz ekspandirane pene XPS
- uporabno za Uponorjeve sisteme talnega ogrevanja s cevmi PE-Xa ali MLCP dimenzije 14 in 16 mm (Klett, Tacker, Nubos)
- maksimalna obtežba v skladu s standardom EN 1991-1-1:2 kN/m<sup>2</sup>

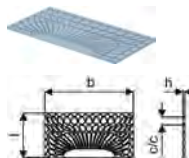

Koda	Dimenzija	c/c mm	l mm	b mm	h mm	Lambda W_m <sup>2</sup> /K	G kN/m <sup>2</sup>	VP2	VP1	EM	Cena
<b>1090043</b>	27mm	100	600	1200	27	0,033	5	116	29	kos	<b>32,80</b>

## Uponor Vario Heat Protect plošča z vodilnimi utori

- nosilec cevi iz ekspandirane pene XPS
- uporabno za Uponorjeve sisteme talnega ogrevanja s cevmi PE-Xa ali MLCP dimenzije 14 in 16 mm (Klett, Tacker, Nubos)
- maksimalna obtežba v skladu s standardom EN 1991-1-1:2 kN/m<sup>2</sup>

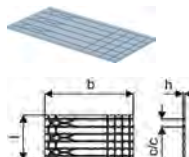

Koda	Dimenzija	c/c mm	l mm	b mm	h mm	Lambda W_m <sup>2</sup> /K	G kN/m <sup>2</sup>	VP2	VP1	EM	Cena
<b>1090044</b>	27mm	100	600	1200	27	0,033	5	116	29	kos	<b>26,80</b>

## Uponor Multi PE robni trak s folijo

- obložna folija, skladna s standardom DIN 18560, izdelana iz polietilena

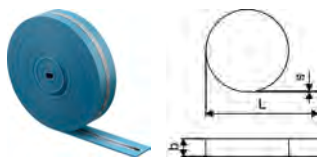

Koda	Dimenzija	L m	s mm	b mm	barva	VP2	VP1	EM	Cena
<b>1000079</b>	150x8mm	50	8	150	modra		200	m	<b>0,86</b>

## Uponor Multi PE robni trak s folijo

- obložna folija, skladna s standardom DIN 18560, izdelana iz polietilena, zadnja stran samolepilna, sprednja stran s samolepilnim trakom, ki omogoča izdelavo tesnega spoja med obložno folijo in izolacijo

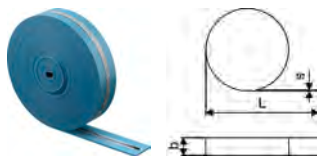

Koda	Dimenzija	L m	s mm	b mm	barva	VP2	VP1	EM	Cena
<b>1000080</b>	150x10mm	50	10	150	modra		200	m	<b>1,79</b>

## Uponor Multi razmejitveni profil

- samolepilni razmejitveni profil izdelan iz polietilena s trakom iz polietilenske pene ter podnožja iz trdega PVC, za zanesljivo ločevanje odsekov estriha (npr. pri vratih) in za absorbiranje raztezanja estriha
- za raztezke po standardu DIN 18560-2



Koda	Dimenzija	h mm	L m	s mm	VP2	VP1	EM	Cena
<b>1090229</b>	1800x100x10mm	100	1,8	10,0	720	18	m	<b>7,13</b>

## Uponor Multi zaščitna cev

- izdelana iz PE-LD, z ježkom, za zaščito cevi do dimenzije 20mm pri prehodih skozi dilatacijska polja

Koda	Dimenzija	l mm	s mm	b mm	VP2	VP1	EM	Cena
<b>1000082</b>	20mm 300x5mm	300	5,0	80	1800	30	kos	<b>0,72</b>

## Uponor Klett Comfort Pipe PLUS

- UFH cev izdelana iz PEX-a s Klett pritrdilnim trakom
- skladna s standardom EN ISO 15875 in izpolnjuje zahteve za kisikovo difuzijsko zaporo po standardu DIN 4726
- razred uporabe 4
- načrtovan tlak 6 bar pri 70°C

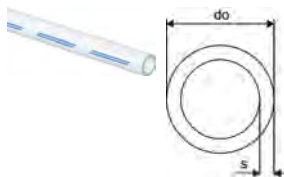

Koda	Dimenzija	do mm	s mm	barva	p bar	VP2	VP1	EM	Cena
<b>1087302</b>	16x2,0 240m	16	2	bela	6	1200	240	m	<b>1,85</b>
<b>1087303</b>	16x2,0 640m	16	2	bela	6	1280	640	m	<b>1,76</b>

## Uponor Vario vijačna spojka PEX

- eurokonus
- medenina

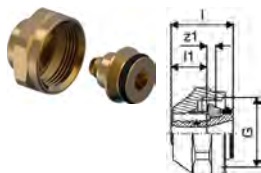

Koda	Dimenzija	G cola	l mm	l1 mm	z1 mm	VP2	VP1	EM	Cena
<b>1065284</b>	16x1,8/2,0-G $\frac{3}{4}$ "FT Euro	$\frac{3}{4}$	23	13	3	25	1	kos	<b>3,56</b>

## Uponor Multi lepilni trak

- samolepilni trak za lepljenje stikov med Tacker in Klett ploščami/rolami
- odgovarja zahtevam standarda DIN 18560 po preprečevanju prodora estriha v izolacijski sloj



Koda	Dimenzija	L m	b mm	VP2	VP1	EM	Cena
<b>1000012</b>	66m 50mm	66	50	36	1	kos	<b>6,24</b>

## Uponor Multi plastično držalo cevi (lok)

- izdelano iz proti udarcem odporni plastiki
- podpora/opora cevem pri 90° lokih

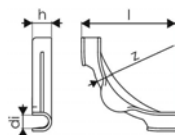

Koda	Dimenzija	di mm	l mm	z mm	h mm	VP2	VP1	EM	Cena
<b>1135491</b>	14-18	17	115	84	24	240	30	kos	<b>1,82</b>

# Tacker

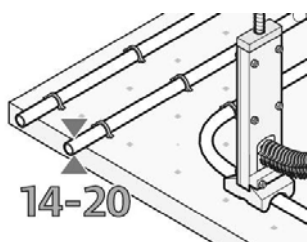

Vsi elementi Uponsorjevega sistema pritrdilcev so načrtovani za popolno medsebojno ujemanje. Plošče s toplotno in udarno zvočno izolacijo so opremljene z na pretrge odporno površino ter

natisnjeno mrežo, ki omogočajo enostavno polaganje sistemskih cevi. Vsi elementi sistema so načrtovani za zagotavljanje optimalne varnosti in zanesljivosti delovanja.

## Vaše prednosti

- Na voljo kot sestavljene plošče ali role z različnimi toplotnimi in udarno zvočnimi izolacijskimi sloji.
- Primerno za vse vrste estrihov.
- Hitra vgradnja zahvaljujoč integriranemu izolacijskemu sloju.
- Univerzalen pritrdilec za cevi dimenzije od 14 – 20 mm.
- Enostavno polaganje zahvaljujoč ergonomično oblikovanemu pritrdilcu.



## Osnovni podatki

- sistem talnega ogrevanja TACKER sestoji iz na pretrge odporne tkane folije, ki je laminirana na izolacijo EPS v skladu s standardom EN 13163 in DIN 4108-10
- EN 13501-1 razred požarne zaščite: razred E
- standardna vnetljivost, razred gradbenega materiala B2, v skladu s standardom DIN 4102
- folija na izolaciji je opremljena z natisnjeno mrežo 100x100mm

## Uporaba

- ploskovno ogrevanje in hlajenje
- za uporabo skupaj s cementnimi in anhidritnimi estrihi

## Certifikat

- DIN CERTCO: 7F077-F, 7F185-F, 7F216-F, 7F278-F

## Uponsor Tacker rola

- toplotno izolirana EPS plošča v roli
- natisnjena mreža z rastrom 100x100mm

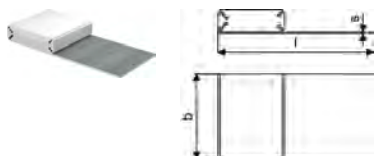

Koda	Dimenzija	l mm	b mm	b1 mm	b2 mm	h mm	R-vrednost m <sup>2</sup> K/W	barva	s -	MN_m <sup>2</sup>	G kN/m <sup>2</sup>	VP2	VP1	EM	Cena
<b>1094378</b>	EPS DEO 70 30mm 10x1m	10000	1030	1000	1000	30	0,770	bela	-	5		80	10	m <sup>2</sup>	<b>11,91</b>
<b>1090921</b>	EPS DES 20-2mm 10x1m	10000	1030	1000	1000	20	0,500	bela	30	5		100	10	m <sup>2</sup>	<b>8,35</b>
<b>1090924</b>	EPS DES 30-2mm 10x1m	10000	1030	1000	1000	30	0,750	bela	20	5		80	10	m <sup>2</sup>	<b>8,56</b>
<b>1090925</b>	EPS DES 30-3mm 10x1m	10000	1030	1000	1000	30	0,650	bela	20	4		80	10	m <sup>2</sup>	<b>7,83</b>
<b>1090926</b>	EPS DES 35-3mm 10x1m	10000	1030	1000	1000	35	0,750	bela	15	4		70	10	m <sup>2</sup>	<b>8,84</b>
<b>1090927</b>	EPS DES 40-3mm 10x1m	10000	1030	1000	1000	40	0,850	bela	15	4		60	10	m <sup>2</sup>	<b>9,95</b>

# Tacker

## Uponor Tacker transparentna folija

- PE-folija za vgradnjo na vrh obstoječe toplotne izolacije
- transparentna
- z natisnjeno mrežo 100x100mm



Koda	Dimenzija	s mm	b mm	VP2	VP1	EM	Cena
<b>NOVO</b> 1122372	0,2mm 100x1,03m	0,2	1030	2884	103	m <sup>2</sup>	<b>2,91</b>

## Uponor Multi PE robni trak s folijo

- obložna folija, skladna s standardom DIN 18560, izdelana iz polietilena

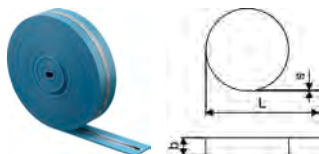

Koda	Dimenzija	L m	s mm	b mm	barva	VP2	VP1	EM	Cena
1000079	150x8mm	50	8	150	modra		200	m	<b>0,86</b>

## Uponor Multi PE robni trak s folijo

- obložna folija, skladna s standardom DIN 18560, izdelana iz polietilena, zadnja stran samolepilna, sprednja stran s samolepilnim trakom, ki omogoča izdelavo tesnega spoja med obložno folijo in izolacijo

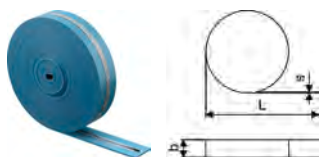

Koda	Dimenzija	L m	s mm	b mm	barva	VP2	VP1	EM	Cena
1000080	150x10mm	50	10	150	modra		200	m	<b>1,79</b>

## Uponor Multi razmejivni profil

- samolepilni razmejivni profil izdelan iz polietilena s trakom iz polietilenske pene ter podnožja iz trdega PVC, za zanesljivo ločevanje odsekov estriha (npr. pri vratih) in za absorbiranje raztezanja estriha
- za raztezke po standardu DIN 18560-2



Koda	Dimenzija	h mm	L m	s mm	VP2	VP1	EM	Cena
1090229	1800x100x10mm	100	1,8	10,0	720	18	m	<b>7,13</b>

## Uponor Multi zaščitna cev

- izdelana iz PE-LD, z ježkom, za zaščito cevi do dimenzije 20mm pri prehodih skozi dilatacijska polja



Koda	Dimenzija	l mm	s mm	b mm	VP2	VP1	EM	Cena
1000082	20mm 300x5mm	300	5,0	80	1800	30	kos	<b>0,72</b>

## Uponor Multi lepilni trak

- samolepilni trak za lepljenje stikov med Tacker in Klett ploščami/rolami
- odgovarja zahtevam standarda DIN 18560 po preprečevanju prodora estriha v izolacijski sloj



Koda	Dimenzija	L m	b mm	VP2	VP1	EM	Cena
1000012	66m 50mm	66	50	36	1	kos	<b>6,24</b>

# Tacker

## Uponor Comfort Pipe PLUS cev

- UFH cev izdelana iz PEX-a
- skladna s standardom EN ISO 15875 in izpolnjuje zahteve za kisikovo difuzijsko zaporo po standardu DIN 4726
- razred uporabe 4 in 5
- načrtovan tlak 6 bar pri 70°C

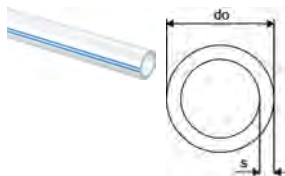

Koda	Dimenzija	L m	do mm	s mm	barva	p bar	VP2	VP1	EM	Cena
<b>1062883</b>	14x2,0	120m	14	2	bela	6	1320	120	m	<b>1,72</b>
<b>1062884</b>	14x2,0	240m	14	2	bela	6	1680	240	m	<b>1,68</b>
<b>1062044</b>	16x2,0	120m	16	2	bela	6	1080	120	m	<b>2,00</b>
<b>1062045</b>	16x2,0	240m	16	2	bela	6	1440	240	m	<b>1,61</b>
<b>1062046</b>	16x2,0	640m	16	2	bela	6	1280	640	m	<b>1,54</b>
<b>1034535</b>	17x2,0	120m	17	2	bela	6	840	120	m	<b>2,61</b>
<b>1009226</b>	17x2,0	240m	17	2	bela	6	1200	240	m	<b>1,93</b>
<b>1086340</b>	17x2,0	480m	17	2	bela	6	960	480	m	<b>1,93</b>
<b>1009227</b>	17x2,0	640m	17	2	bela	6	1280	640	m	<b>1,93</b>
<b>1009228</b>	20x2,0	120m	20	2	bela	6	840	120	m	<b>2,96</b>
<b>1009230</b>	20x2,0	240m	20	2	bela	6	960	240	m	<b>2,40</b>
<b>1009231</b>	20x2,0	480m	20	2	bela	6	960	480	m	<b>2,40</b>

## Uponor Vario vijajna spojka PEX

- eurokonus
- medenina

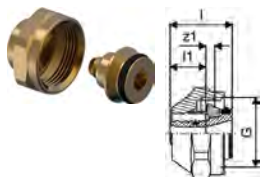

Koda	Dimenzija	G cola	l mm	l1 mm	z1 mm	VP2	VP1	EM	Cena
<b>1065283</b>	14x2,0-G $\frac{3}{4}$ "FT Euro	$\frac{3}{4}$	23	13	3	25	1	kos	<b>6,29</b>
<b>1065284</b>	16x1,8/2,0-G $\frac{3}{4}$ "FT Euro	$\frac{3}{4}$	23	13	3	25	1	kos	<b>3,56</b>
<b>1065286</b>	17x2,0-G $\frac{3}{4}$ "FT Euro	$\frac{3}{4}$	23	13	3	25	1	kos	<b>5,73</b>
<b>1065290</b>	20x1,9/2,0-G $\frac{3}{4}$ "FT Euro	$\frac{3}{4}$	24	14	3	25	1	kos	<b>4,29</b>

## Uponor Q&E spojka z obročkoma DR

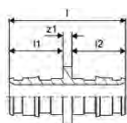

Koda	Dimenzija	l mm	l1 mm	l2 mm	z1 mm	VP2	VP1	EM	Cena
<b>1058659</b>	14-14	39	18	18	3	100	10	kos	<b>11,51</b>

## Uponor Q&E spojka PPSU

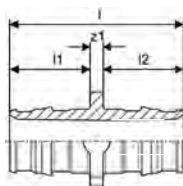

Koda	Dimenzija	l mm	l1 mm	l2 mm	z1 mm	p bar	VP2	VP1	EM	Cena
<b>1008669</b>	16-16	39	18	18	3	6+10	100	5	kos	<b>1,53</b>
<b>1008932</b>	20-20	47	22	22	3	6+10	80	5	kos	<b>3,02</b>



# Tacker

## Uponor Q&E EVO obroč, bel, white

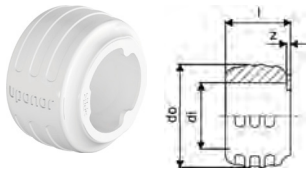

Koda	Dimenzija	di mm	l mm	do mm	z mm	barva p bar	VP2	VP1	EM	Cena
<b>1057453</b>	16	16,2	16	25,3	1	bela 6+10	900	20	kos	<b>0,18</b>
<b>1057454</b>	20	20,2	20	29,2	1	bela 6+10	520	20	kos	<b>0,42</b>

## Uponor Uni Pipe PLUS cev, bela

- koluti
- visoka dimenzijska stabilnost, majhna stopnja raztezka
- povečana fleksibilnos
- 100% difuzijska tesnost



Koda	Dimenzija	L m	do mm	s mm	VP2	VP1	EM	Cena
<b>1059577</b>	16x2,0 200m	200	16	2	2600	200	m	<b>1,73</b>
<b>1059578</b>	16x2,0 500m	500	16	2,0	3500	500	m	<b>1,73</b>

## Uponor Uni-X vijačna spojka MLC

- vijačna spojka, matica in notranji del
- izdelana iz medenine
- za priklop Uponor Uni Pipe PLUS in MLC cevi na razdelilce (npr. Uponor razdelilec H)
- notranji navoj 3/4" eurokonus izdelan v skladu s standardom EN ISO 228-1
- izdelava spoja brez posnetja



Koda	Dimenzija	G cola	l mm	i1 mm	i2 mm	z1 mm	VP2	VP1	EM	Cena
<b>1058090</b>	16-3/4" FT Euro	3/4	23	13	3		25	1	kos	<b>3,95</b>

## Uponor S-Press PLUS kompozitna spojka PPSU

- edinstven indikator zatisnjenja
- hitra namestitve v treh korakih (zatisnjenje brez posnetja)
- inovativna QR koda za takojšen digitalni dostop
- barvna oznaka dimenzije



Koda	Dimenzija	l mm	l1 mm	l2 mm	z1 mm	VP2	VP1	EM	Cena
<b>1039933</b>	16-16	51	20	20	11	80	20	kos	<b>3,89</b>

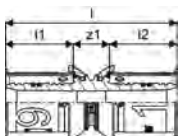

# Tacker

## Uponor Smart UFH-cev

- UFH cev izdelana iz PE-RT
- skladna s standardom ISO 22391 in izpolnjuje zahteve za kisikovo difuzijsko zaporo po standardu DIN 4726
- kompatibilna z Uponor Smart vijačnimi spojkami
- razred uporabe 4
- načrtovan tlak 6 bar pri 70°C

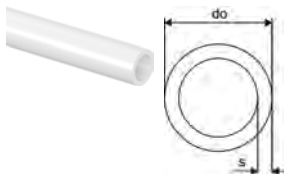

Koda	Dimenzija	do mm	s mm	barva -	p bar	VP2	VP1	EM	Cena
<b>1086575</b>	16x2,0 240m	16	2	naravna	6	1440	240	m	<b>1,13</b>
<b>1086576</b>	16x2,0 640m	16	2	naravna	6	1280	640	m	<b>1,13</b>
<b>1086577</b>	20x2,0 240m	20	2	naravna	6	960	240	m	<b>1,40</b>
<b>1086578</b>	20x2,0 480m	20	2	naravna	6	960	480	m	<b>1,40</b>

## Uponor Smart zatisna spojka

- zatisna spojka, izdelana iz medenine
- primerna za spajanje Smart UFH cevi in Comfort Pipe PLUS cevi
- za zatiskanje se uporablja Uponorjeva standardna zatisna čeljust



	Koda	Dimenzija	l mm	l1 mm	l2 mm	z1 mm	p bar	VP2	VP1	EM	Cena
<b>NOVO</b>	<b>1089647</b>	16x1,8/2,0-16x1,8/2,0	52	21	21	9	6	80	20	kos	<b>4,93</b>
<b>NOVO</b>	<b>1089648</b>	20x2,0-20x2,0	52	21	21	9	6	80	20	kos	<b>7,33</b>

## Uponor Tacker pritrđilec cevi standardni set = 1000kosov

- Tacker pritrđilec cevi
- za uporabo skupaj z Uponor Tacker orodjem za vgradnjo pritrđilcev

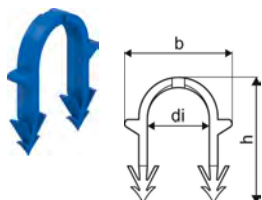

	Koda	Dimenzija	di mm	b mm	h mm	VP2	VP1	EM	Cena/set
<b>NOVO</b>	<b>1140159</b>	14-20mm h=40mm	19	38	40	8	1	set	<b>33,00</b>

1 set = 1000 kosov pritrđilcev

## Uponor Tacker pritrđilec cevi dolgi set = 250kosov

- Tacker pritrđilec cevi
- za uporabo skupaj z Uponor Tacker orodjem za vgradnjo pritrđilcev

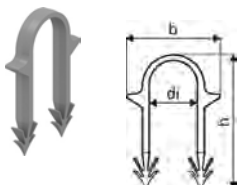

	Koda	Dimenzija	di mm	b mm	h mm	VP2	VP1	EM	Cena/set
<b>NOVO</b>	<b>1140124</b>	14-20mm h=50mm	19	37	52	20	1	set	<b>7,38</b>

1 set = 250 kosov pritrđilcev

# Tacker

## Uponor Tacker orodje za vgradnjo pritrdilcev

- popolnoma kovinska izvedba
- majhna teža
- za maksimalno 125 pritrdilcev

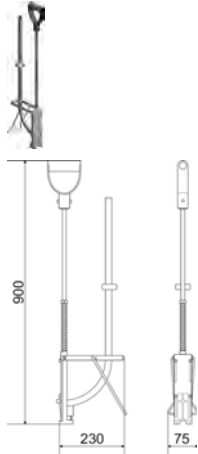

Koda	Dimenzija	L mm	W mm	H mm	W kg	VP2	VP1	EM	Cena
<b>1119039</b>	14-20mm	900	230	75	2,59	50	1	kos	<b>584,34</b>

## Uponor Fix držalo cevi - U profi

- držalo cevi/letev za cevi 14
- razmak c-c 50mm



Koda	Dimenzija	d mm	c/c mm	h mm	l mm	b mm	barva	VP2	VP1	EM	Cena
<b>1005498</b>	14mm c/c50mm 2,5m	14	50	17	2500	38	siva		25	m	<b>3,10</b>

## Uponor Fix držalo cevi - letev z lepilom

- držalo cevi/letev za cevi 16-20 mm
- razmak c-c 50mm
- s samolepilnim trakom za pritrditev

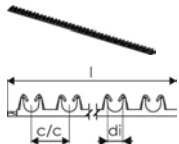

Koda	Dimenzija	c/c mm	di mm	l mm	VP2	VP1	EM	Cena
<b>NOVO 1135496</b>	16-20mm c/c 50mm 1m	50	20	1013	2000	100	kos	<b>3,09</b>

## Uponor Multi plastično držalo cevi (lok)

- izdelano iz proti udarcem odporni plastiki
- podpora/opora cevem pri 90° lokih

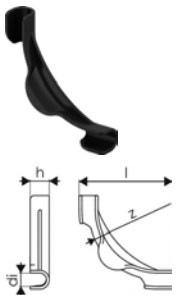

Koda	Dimenzija	di mm	l mm	z mm	h mm	VP2	VP1	EM	Cena
<b>1135491</b>	14-18	17	115	84	24	240	30	kos	<b>1,82</b>
<b>1135492</b>	20-22	20	144	100	28	140	35	kos	<b>2,52</b>

# Classic

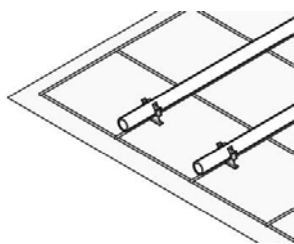

Uponor Classic je idealna rešitev za sisteme talnega ogrevanja/hlajenja v novih stanovanjskih in poslovnih zgradbah. Na voljo s tremi različnimi razmaki med jeklenimi palicami mrež, kar omogoča optimizacijo

razmaka med cevmi, da se doseže zelena toplotna oddaja. V kombinaciji s toplotno izolacijo za velike obremenitve je sistem primeren za površine z večjimi povoznimi obremenitvami, kot so npr. avtomobilski razstavniki, proizvodne hale, skladišni prostori, ...

## Vaše prednosti

- Stroškovna učinkovitost: fleksibilno, hitro in enostavno za vgradnjo.
- Svobodna izbira: proste roke pri izbiri izolacijskega materiala.
- Varnost: brez poškodb prekrivnega sloja izolacije.
- Zanesljivost: dolgotrajno preizkušena Uponor kakovost.



## Osnovni podatki

- sistem talnega ogrevanja CLASSIC je namenjen za vgradnjo na vrh toplotne/zvočne izolacije, ki je že dobavljena na samem objektu
- pritrdjevanje cevi se izvede s pomočjo enojnih pritrdilcev, žičnih spon ali kabelskih vezic na jekleno mrežo

## Uporaba

- ploskovno talno ogrevanje in hlajenje
- za uporabo skupaj s cementnimi in anhidritnimi estrihi

## Certifikat

- DIN CERTCO: 7F004-F; 7F371-F; 7F421-F

## Uponor Classic jeklena mreža, kor. zašč.

- jeklena mreža za montažo pritrdilnih elementov za cevi talnega ogrevanja
- material: zaščiteno jeklo

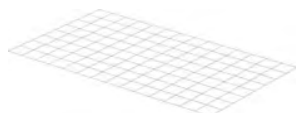

Koda	Dimenzija	l mm	l1 mm	do mm	b mm	b1 mm	A m <sup>2</sup>	r mm	VP2	VP1	EM	Cena
<b>1005084</b>	100mm 2100x1200x3mm	2100	100	3	1200	100	2.5	100	25.2	25.2	m <sup>2</sup>	<b>6,92</b>
<b>1005087</b>	150mm 2100x1200x3mm	2100	150	3	1200	150	2.5	150	756	25.2	m <sup>2</sup>	<b>5,52</b>

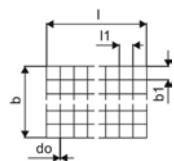

## Uponor Classic žična spona

- jeklena žična spona, ki se uporablja za pritrditev cevi na jekleno mrežo
- uporablja se skupaj z orodjem za vgradnjo žičnih spon



Koda	Dimenzija	l mm	VP2	VP1	EM	Cena
<b>1009222</b>	150x1,25mm 250pcs	150	250	1	kos	<b>7,99</b>

# Classic

## Uponor Classic pritrd. cevi za na mrežo

- enojni pritrdilec cevi za vgradnjo na jeklene mreže
- za Uponor cevi dimenzije 16, 17 in 20 mm
- za uporabo skupaj z orodjem za vgradnjo pritrdilcev



Koda	Dimenzija	d mm	d1 mm	h mm	b mm	št. izhodov	VP2	VP1	EM	Cena
<b>1005188</b>	16mm 3mm	16	3	23	35	50	5000	500	kos	<b>0,10</b>
<b>1005189</b>	17mm 3mm	17	3	23	35	50	5000	500	kos	<b>0,13</b>
<b>1005190</b>	20mm 3mm	20	3	24	35	35	2800	280	kos	<b>0,16</b>

## Uponor Multi PE robni trak s folijo

- obložna folija, skladna s standardom DIN 18560, izdelana iz polietilena, zadnja stran samolepilna, sprednja stran s samolepilnim trakom, ki omogoča izdelavo tesnega spoja med obložno folijo in izolacijo

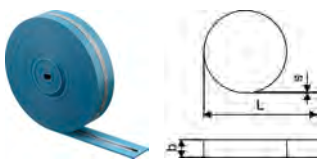

Koda	Dimenzija	L m	s mm	b mm	barva	VP2	VP1	EM	Cena
<b>1000080</b>	150x10mm	50	10	150	modra		200	m	<b>1,79</b>

## Uponor Multi razmejivni profil

- samolepilni razmejivni profil izdelan iz polietilena s trakom iz polietilenske pene ter podnožja iz trdega PVC, za zanesljivo ločevanje odsekov estriha (npr. pri vratih) in za absorbiranje raztezanja estriha
- za raztezke po standardu DIN 18560-2



Koda	Dimenzija	h mm	L m	s mm	VP2	VP1	EM	Cena
<b>1090229</b>	1800x100x10mm	100	1,8	10,0	720	18	m	<b>7,13</b>

## Uponor Multi zaščitna cev

- izdelana iz PE-LD, z ježkom, za zaščito cevi do dimenzije 20mm pri prehodih skozi dilatacijska polja



Koda	Dimenzija	l mm	s mm	b mm	VP2	VP1	EM	Cena
<b>1000082</b>	20mm 300x5mm	300	5,0	80	1800	30	kos	<b>0,72</b>

## Uponor Comfort Pipe PLUS cev

- UFH cev izdelana iz PEX-a
- skladna s standardom EN ISO 15875 in izpolnjuje zahteve za kisikovo difuzijsko zaporo po standardu DIN 4726
- razred uporabe 4 in 5
- načrtovan tlak 6 bar pri 70°C

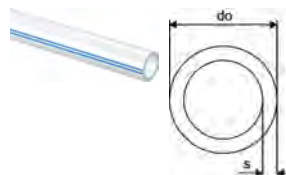

Koda	Dimenzija	do mm	s mm	barva	p bar	VP2	VP1	EM	Cena
<b>1062044</b>	16x2,0 120m	16	2	bela	6	1080	120	m	<b>2,00</b>
<b>1062045</b>	16x2,0 240m	16	2	bela	6	1440	240	m	<b>1,61</b>
<b>1062046</b>	16x2,0 640m	16	2	bela	6	1280	640	m	<b>1,54</b>
<b>1009226</b>	17x2,0 240m	17	2	bela	6	1200	240	m	<b>1,93</b>
<b>1086340</b>	17x2,0 480m	17	2	bela	6	960	480	m	<b>1,93</b>
<b>1009227</b>	17x2,0 640m	17	2	bela	6	1280	640	m	<b>1,93</b>
<b>1009228</b>	20x2,0 120m	20	2	bela	6	840	120	m	<b>2,96</b>
<b>1009230</b>	20x2,0 240m	20	2	bela	6	960	240	m	<b>2,40</b>
<b>1009231</b>	20x2,0 480m	20	2	bela	6	960	480	m	<b>2,40</b>

# Classic

## Uponor Vario vijačna spojka PEX

- eurokonus
- medenina

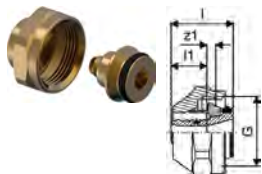

Koda	Dimenzija	G cola	l mm	l1 mm	z1 mm	VP2	VP1	EM	Cena
<b>1065284</b>	16x1,8/2,0-G $\frac{3}{4}$ "FT Euro	$\frac{3}{4}$	23	13	3	25	1	kos	<b>3,56</b>
<b>1065286</b>	17x2,0-G $\frac{3}{4}$ "FT Euro	$\frac{3}{4}$	23	13	3	25	1	kos	<b>5,73</b>
<b>1065290</b>	20x1,9/2,0-G $\frac{3}{4}$ "FT Euro	$\frac{3}{4}$	24	14	3	25	1	kos	<b>4,29</b>

## Uponor Q&E spojka PPSU

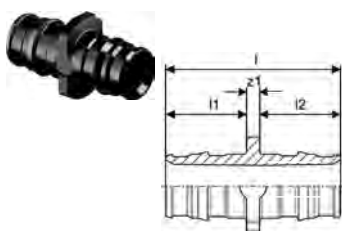

Koda	Dimenzija	l mm	l1 mm	l2 mm	z1 mm	p bar	VP2	VP1	EM	Cena
<b>1008669</b>	16-16	39	18	18	3	6+10	100	5	kos	<b>1,53</b>
<b>1008932</b>	20-20	47	22	22	3	6+10	80	5	kos	<b>3,02</b>

## Uponor Q&E EVO obroč, bel, white

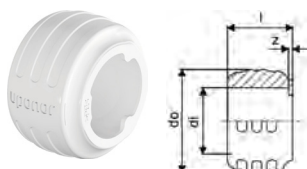

Koda	Dimenzija	di mm	l mm	do mm	z mm	barva -	p bar	VP2	VP1	EM	Cena
<b>1057453</b>	16	16,2	16	25,3	1	bela	6+10	900	20	kos	<b>0,18</b>
<b>1057454</b>	20	20,2	20	29,2	1	bela	6+10	520	20	kos	<b>0,42</b>

## Uponor Multi plastično držalo cevi (lok)

- izdelano iz proti udarcem odporni plastiki
- podpora/opora cevem pri 90° lokih

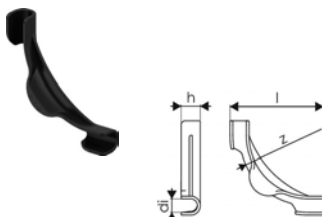

Koda	Dimenzija	di mm	l mm	z mm	h mm	VP2	VP1	EM	Cena
<b>1135491</b>	14-18	17	115	84	24	240	30	kos	<b>1,82</b>
<b>1135492</b>	20-22	20	144	100	28	140	35	kos	<b>2,52</b>

## Uponor Classic Clipmaster

- orodje za pritrdjevanje cevnih pritrdilcev na mrežo
- za pritrdilce Uponor Classic Master 16, 17 in 20 mm

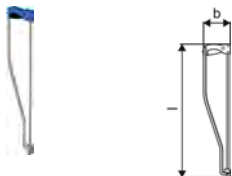

Koda	Dimenzija	l mm	b mm	VP2	VP1	EM	Cena
<b>1006295</b>	16/17mm l=920mm	920	195	100	1	kos	<b>419,91</b>
<b>1006309</b>	20mm l=920mm	920	195		1	kos	<b>687,37</b>

## Uponor Classic vrtilno orodje

- ročno orodje za vrtenje žične spone med pritrdjevanjem cevi na mrežo



Koda	Dimenzija	L mm	W mm	H mm	W kg	VP2	VP1	EM	Cena
<b>1006243</b>	l=320mm	300	26	26	0,39	50	1	kos	<b>41,78</b>

# Siccus Mini

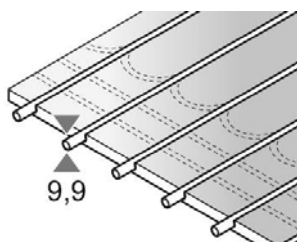

Suhomontažni sistem talnega ogrevanja Siccus Mini omogoča hitro neposredno polaganje talnih oblog in nizko višino talne konstrukcije z visoko energetske učinkovitostjo.

## Vaše prednosti

- hiter in enostaven čas vgradnje s takojšnjo dostopnostjo in brez angažiranja drugih obrtnikov
- sistem je optimalno primeren za energetske učinkovito nizkotemperaturno uporabo
- nizka višina talne konstrukcije se popolnoma prilega potrebam pri prenavljanju stanovanj



## Osnovni podatki

- Uponor Siccus Mini je suhomontažni sistem talnega ogrevanja nizke vgradne višine, s tovarniško opremljenim slojem za oddajanje toplote izdelanim iz aluminija; v skladu s standardom EN 1264; oblika B
- plošče izdelane iz XPS 400 z razmakom med cevmi 100mm
- za vgradnjo Uponor Comfort Pipe cevi 9,9mm

## Uporaba

- ploskovno talno ogrevanje in hlajenje za suho montažo
- možnost neposrednega polaganja talne obloge (npr. laminat, lesen parket)
- pri talnih oblogah, kot so to npr. keramične ploščice in naravni kamen, se mora vgraditi ločilni sloj v obliki podložne plošče debeline 6mm
- pri talnih oblogah, kot so to npr. vinil in preproga, se mora vgraditi ločilni sloj v obliki mavčne plošče v debelini 18mm

## Certifikat

- DINCERTCO 7F515-F (laminat, leseni parket)
- DINCERTCO 7F514-F (keramične ploščice, naravni kamen)
- DINCERTCO 7FXXX-F (18 mm mavčna plošča z vinilom ali preprogo)

## Uponor Siccus Mini plošča

- XPS plošča 1.200x600x15mm
- s slojem za prenos toplote iz aluminija, ki pokriva celotno površino
- z integriranimi utori za cevi c-c 100mm
- za uporabo s cevmi Uponor Comfort Pipe 9,9 mm



Koda	Dimenzija	c/c mm	l mm	b mm	s mm	VP2	VP1	EM	Cena
<b>NOVO</b> 1122381	1200x600x15mm	100	1200	600	15	144	7.2	m <sup>2</sup>	<b>43,29</b>

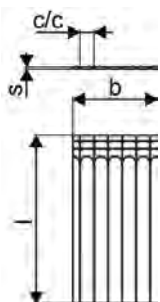

# Siccus Mini

## Uponsor Siccus Mini podložna plošča

- plošča iz sintetičnih vlaken 1.000x600x6mm
- ločilni sloj za talne obloge s keramičnimi ploščicami in naravnim kamnim, ki se vgradi nad Siccus Mini
- uporablja se samo v kombinaciji s ploščo Siccus Mini

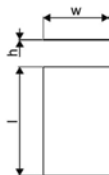

Koda	Dimenzija	L m	l mm	h mm	w mm	VP2	VP1	EM	Cena
<b>NOVO</b> 1139793	1000x600x6mm	1	1000	6	600	90	3	m <sup>2</sup>	<b>35,10</b>

## Uponsor Siccus Mini robni trak

- trak iz sintetičnih vlaken 1.000x45x15mm
- obvezna uporaba ob stenah in vratnih odprtinah pri vgradnji Siccus Mini s talnimi oblogami iz keramičnih ploščic in naravnega kamna

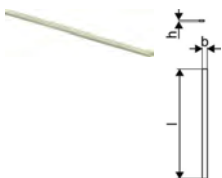

Koda	Dimenzija	L m	l mm	b mm	h mm	VP2	VP1	EM	Cena
<b>NOVO</b> 1139794	1000x45x15mm	1	1000	45	15	800	10	m	<b>9,59</b>

## Uponsor Siccus Mini trak za podložno ploščo

- za brezšivno lepljenje sočelnih spojev podložnih plošč Siccus Mini
- obvezna uporaba pri vgradnji talnih oblog iz keramičnih ploščic in naravnega kamna



Koda	Dimenzija	l mm	b mm	VP2	VP1	EM	Cena
<b>NOVO</b> 1139795	143mm 12m	12000	143	3360	24	m	<b>4,10</b>

## Uponsor Minitec obložna folija, samolep.

- obložna folija za Minitec sistem, skladna s standardom DIN 18560, izdelana iz polietilena, zadnja stran samolepilna, sprednja stran s samolepilnim trakom, ki omogoča izdelavo tesnega spoja med obložno folijo in izolacijo

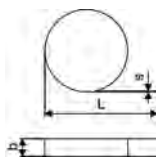

Koda	Dimenzija	l mm	s mm	b mm	barva	VP2	VP1	EM	Cena
<b>1005267</b>	20m 80x8mm	20000	8	80	modra		200	m	<b>1,00</b>

## Uponsor Minitec razmejivni profil

- samolepilni razmejivni profil izdelan iz polietilena s trakom iz polietilenske pene ter podnožja iz trdega PVC, za zanesljivo ločevanje odsekov estriha (npr. pri vratih) in za absorbiranje raztezanja estriha
- za raztezke po standardu DIN 18560-2

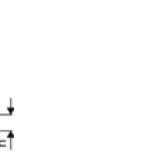
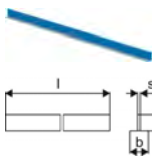

Koda	Dimenzija	l mm	s mm	b mm	h mm	barva	VP2	VP1	EM	Cena
<b>1085981</b>	1,3m 40x10mm	1300	10	50	40	modra	600	10	kos	<b>8,06</b>



# Siccus Mini

## Uponor Multi navadna folija PE

- PE-folija, namenjena za polaganje na položeno toplotno izolacijo
- transparentna



Koda	Dimenzija	s mm	b mm	ND -	A m <sup>2</sup>	barva	VP2	VP1	EM	Cena
<b>1005049</b>	0,2mm 60x1,25m	0,2	1250	0,2	75	transparentna	3375	75	m <sup>2</sup>	<b>1,30</b>

## Uponor Comfort Pipe cev Minitec

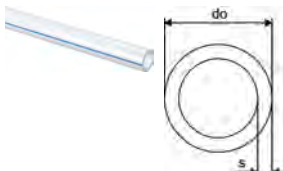

Koda	Dimenzija	do mm	s mm	barva	p bar	VP2	VP1	EM	Cena
<b>1063288</b>	9,9x1,1 120m	9,9	1,1	naravna	6	1680	120	m	<b>1,79</b>
<b>1063289</b>	9,9x1,1 240m	9,9	1,1	naravna	6	2640	240	m	<b>1,79</b>
<b>1063381</b>	9,9x1,1 480m	9,9	1,1	naravna	6	2880	480	m	<b>1,54</b>

## Uponor Minitec vijačna spojka

- eurokonus
- medenina

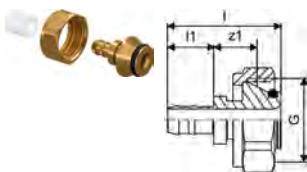

Koda	Dimenzija	G cola	l mm	l1 mm	z1 mm	VP2	VP1	EM	Cena
<b>1005266</b>	9,9x1,1-G $\frac{3}{4}$ "Euro	$\frac{3}{4}$	35	14	14	100	10	kos	<b>8,41</b>

## Uponor Minitec spojka z obročkoma

- Q&E
- izdelana iz medenine
- z Q&E obročkoma

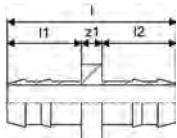

Koda	Dimenzija	l mm	l1 mm	l2 mm	z1 mm	p bar	VP2	VP1	EM	Cena
<b>1005264</b>	9,9x1,1	33	14	14	4	6	100	10	kos	<b>5,59</b>

## Uponor Minitec prehodna spojka, z obročkom

- Q&E
- izdelana iz medenine
- z Q&E obročkoma

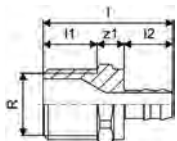

Koda	Dimenzija	l mm	l1 mm	l2 mm	R cola	z1 mm	p bar	VP2	VP1	EM	Cena
<b>1005265</b>	9,9-R $\frac{1}{2}$ "MT	38	16	14	$\frac{1}{2}$	8	6	100	10	kos	<b>6,22</b>

# Siccus Mini

## Uponor Minitec obroček, naravni

- PE-Xa

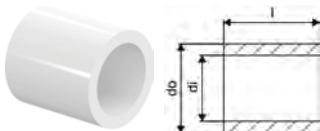

Koda	Dimenzija	di mm	l mm	do mm	p bar	VP2	VP1	EM	Cena
<b>1005263</b>	9,9x1,1	10,3	15	13,9	6	1600	10	kos	<b>0,29</b>

## Uponor Minitec vijačna spojka, notr.nav.

- izdelana iz medenine  
- 3/4" eurokonus

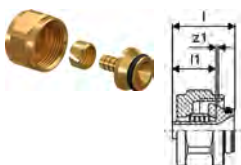

**NOVO**

Koda	Dimenzija	G cola	l mm	l1 mm	z1 mm	VP2	VP1	EM	Cena
<b>1013426</b>	9,9-3/4" Euro	3/4	26	18	1	120	12	kos	<b>8,66</b>

## Uponor Fluvia Y priključni adapter

- izdelano iz medenine  
- za razširitev črpalčne grupe Push-12 na 2 zanki



Koda	Dimenzija	c/c mm	l mm	VP2	VP1	EM	Cena
<b>1005675</b>	2xG3/4-3/4" Euro	40	50	50	1	set	<b>41,89</b>

## Uponor Fluvia T črpalčna grupa Push-12 TH-G

- integrirana pumpa: Q: 0,1 - 0,4 m<sup>3</sup>/h, H: 0,2 - 1,1 m, Phyd < 1W
- nosač za lijevu ili desnu ugradnju
- vijak za odzračivanje
- temp. sekundarnog kruga raspon 20-50°C
- balans ventil
- priključak sekundarnog kruga 3/4" eurokonus
- primarni ventili sa stezaljkom za CU-cijev 15mm
- za regulaciju podnog grijanja u površinom malim zonama
- maks. primarna temperatura: 90°C
- maks. sekundarna temperatura: 55°C
- pumpna grupa s termostatom 12-28°C
- limitator temperature sekundarnog kruga na maks. 50°C
- termostatska glava sa prostornim kapilarnim senzorom



Koda	G cola	G1 cola	l mm	l1 mm	l2 mm	b mm	b1 mm	b2 mm	h mm	h1 mm	w mm	VP2	VP1	EM	Cena
<b>1095127</b>	CU15	3/4	332	38	129	40	65	65	84	42	240	60	1	kos	<b>695,11</b>

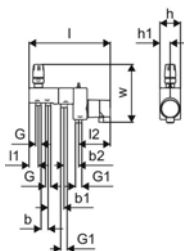

# Siccus Mini

## Uponor Fluvia T črpalčna grupa Push-12 AC-G

- vgrajena črpalka: Q: 0,1-0,4 m<sup>3</sup>/h, H: 0,2-1,1m, Phyd < 1W
- nosilec za levo ali desno namestitev
- vijak za odzračevanje zraka
- temperaturno območje sekundarnega krogotoka 20-50°C
- balansirni ventil
- sekundarna zanka 3/4" evrokonus
- primarni ventil s priključkom na bakreno cev 15mm
- za krmiljenje talnega ogrevanja v majhnih conah
- maksimalna temperatura na primarni strani: 90°C
- maksimalna temperatura na sekundarni strani: 55°C
- črpalčna grupa s termopogonom 230 V in ožičenim termostatom
- omejevalo maksimalne temperature sekundarnega krogotoka 50°C



Koda	G	G1	l	l1	l2	b	b1	b2	h	h1	w	VP2	VP1	EM	Cena
	cola	cola	mm	mm	mm	mm	mm	mm	mm	mm	mm				
<b>1095128</b>	5/8	3/4	332	38	129	40	65	60	84	42	202	60	1	kos	<b>715,56</b>

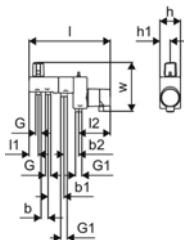

## Uponor Multi plastično držalo cevi (lok)

- izdelano iz proti udarcem odporni plastiki
- podpora/opora cevem pri 90° lokih

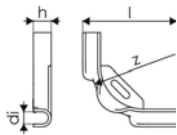

Koda	Dimenzija	di	l	z	h	VP2	VP1	EM	Cena
		mm	mm	mm	mm				
<b>1135490</b>	10-12	13	100	55	19	360	60	kos	<b>2,08</b>

## Uponor Siccus Mini orodje za rezanje utorov

- orodje za vroče rezanje utorov za cevi 9,9mm v ploščo Siccus Mini



Koda	Dimenzija	L	W	H	W	VP2	VP1	EM	NETO cena
		mm	mm	mm	kg				
<b>1139796</b>	10mm	250	70	50	1,05	20	1	kos	<b>249,55</b>

# Siccus 14

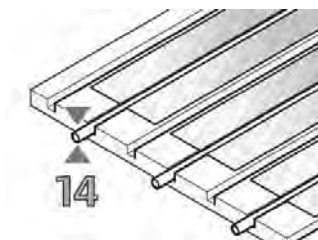

Univerzalni sistem Uponsor Siccus 14 zagotavlja talno ogrevanje za novogradnje kot tudi za adaptacije in je primeren za različne vrste konstrukcije tal. Je fleksibilen sistem, enostaven za vgradnjo v različnih

gradbenih pogojih.



## Osnovni podatki

- sistem talnega ogrevanja SICCUS sestoji iz izolacijskih plošč iz EPS (brez HBCD), ki so v skladu s standardom EN 13163, ter aluminijastih plošč za prenos toplote
- EN 13501-1 razred požarne zaščite: razred E
- negorljivo, razred B1 skladno s standardom DIN 4102
- obremenitev skladno s standardom EN 1991-1-1 = 7,5kN/m<sup>2</sup>
- razmak med cevmi c-c 150mm
- za cevi dimenzije 14mm

## Uporaba

- ploskovno talno ogrevanje in hlajenje
- za suhomontažno vgradnjo
- za športne dvorane

## Certifikat

- DIN CERTCO: 7F008-F, 7F009-F, 7F332-F

## Uponsor Siccus 14 plošča

- izolacijske plošče z izdelanimi kanali
- tlačna trdnost EPS: 150 kPa
- R=0.622 m<sup>2</sup>K/W



Koda	Dimenzija	h mm	l mm	b mm	ND -	A m <sup>2</sup>	R-vrednost m <sup>2</sup> K/W	G kN/m <sup>2</sup>	VP2	VP1	EM	Cena
<b>1005485</b>	EPS 150kPa 14mm	1197	1050	25	1,25	0,622	75		100	12.5	m <sup>2</sup>	<b>11,72</b>

## Uponsor Siccus 14 plošča za prenos toplote

- plošča za prenos toplote izdelana iz aluminija
- uporablja se v Uponsorjevih suhomontažnih sistemih s cevmi dimenzije 14mm
- predizdelane lomilne linije za lažje rezanje na mero
- poraba materiala = 5,6 kosov/m<sup>2</sup> (razmak med cevmi 150mm)



Koda	Dimenzija	l mm	b mm	VP2	VP1	EM	Cena
<b>1005486</b>	14mm 1180x120x0,45mm	1180	120	768	48	kos	<b>4,71</b>

## Vaše prednosti

- Majhna vgradna višina, suhomontažna talna konstrukcija
- Hitra vgradnja: zgornji sloj iz mavca naredi površino takoj uporabno
- Hitro in suhomontažno: brez vode, brez časa sušenja

# Siccus 14

## Uponor Multi navadna folija PE

- PE-folija, namenjena za polaganje na položeno toplotno izolacijo
- transparentna



Koda	Dimenzija	s mm	b mm	ND -	A m <sup>2</sup>	barva -	VP2	VP1	EM	Cena
<b>1005049</b>	0,2mm 60x1,25m	0,2	1250	0,2	75	transparentna	3375	75	m <sup>2</sup>	<b>1,30</b>

## Uponor Comfort Pipe PLUS cev

- UFH cev izdelana iz PEX-a
- skladna s standardom EN ISO 15875 in izpolnjuje zahteve za kisikovo difuzijsko zaporo po standardu DIN 4726
- razred uporabe 4 in 5
- načrtovan tlak 6 bar pri 70°C

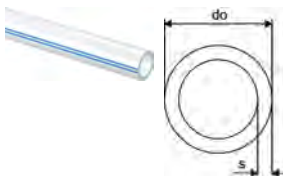

Koda	Dimenzija	L m	do mm	s mm	barva -	p bar	VP2	VP1	EM	Cena
<b>1062883</b>	14x2,0 120m	120	14	2	bela	6	1320	120	m	<b>1,72</b>
<b>1062884</b>	14x2,0 240m	240	14	2	bela	6	1680	240	m	<b>1,68</b>
<b>1062885</b>	14x2,0 960m	960	14	2	bela	6	1920	960	m	<b>1,68</b>

## Uponor Vario vijačna spojka PEX

- eurokonus
- medenina

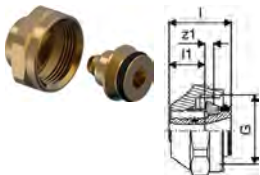

Koda	Dimenzija	G cola	l mm	l1 mm	l2 mm	z1 mm	VP2	VP1	EM	Cena
<b>1065283</b>	14x2,0-G <sup>3</sup> / <sub>4</sub> "FT Euro	<sup>3</sup> / <sub>4</sub>	23	13	3	3	25	1	kos	<b>6,29</b>

## Uponor Q&E spojka z obročkoma DR

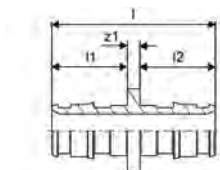

Koda	Dimenzija	l mm	l1 mm	l2 mm	z1 mm	VP2	VP1	EM	Cena
<b>1058659</b>	14-14	39	18	18	3	100	10	kos	<b>11,51</b>

## Uponor Multi PE robni trak s folijo

- obložna folija, skladna s standardom DIN 18560, izdelana iz polietilena, zadnja stran samolepilna, sprednja stran s samolepilnim trakom, ki omogoča izdelavo tesnega spoja med obložno folijo in izolacijo

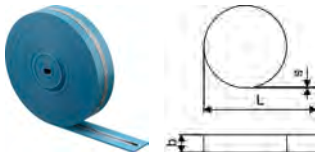

Koda	Dimenzija	L m	s mm	b mm	barva -	VP2	VP1	EM	Cena
<b>1000080</b>	150x10mm	50	10	150	modra		200	m	<b>1,79</b>

# Siccus 14

## Uponor Multi PE robni trak s folijo

- obložna folija, skladna s standardom DIN 18560, izdelana iz polietilena

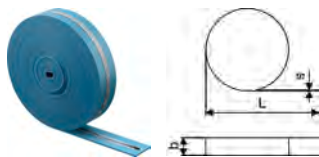

Koda	Dimenzija	L m	s mm	b mm	barva	VP2	VP1	EM	Cena
<b>1000079</b>	150x8mm	50	8	150	modra		200	m	<b>0,86</b>

## Uponor Multi plastično držalo cevi (lok)

- izdelano iz proti udarcem odporni plastiki  
- podpora/opora cevem pri 90° lokih

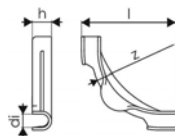

Koda	Dimenzija	di mm	l mm	z mm	h mm	VP2	VP1	EM	Cena
<b>1135491</b>	14-18	17	115	84	24	240	30	kos	<b>1,82</b>

## Uponor Siccus 14 orodje za rezanje, utor

- toplotno orodje za rezanje EPS izolacije  
- 230V, 50/60Hz  
- z nastavkom za rezanje kanalov za cevi dimenzije 14mm



Koda	Dimenzija	L mm	W mm	H mm	W kg	ON V	VP2	VP1	EM	Cena
<b>1006290</b>	14mm 230V	235	60	70	1,01	230		1	kos	<b>382,26</b>

# Renovis

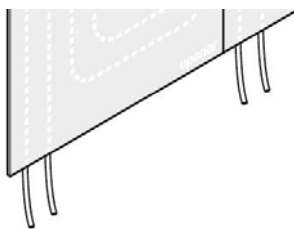

Uponor Renovis za ploskovno ogrevanje in hlajenje sestoji iz mavčnih plošč v katere so tovarniško vgrajene Uponorjeve PE-Xa cevi. Idealno za adaptacije. Sistem omogoča termično klimatizacijo prostorov preko

sten in stropov z uporabo suhomontažnih konstrukcij. Za profesionalno vgradnjo se priporoča Tichelmannov princip povezovanja plošč s kompletnim Uponorjevim asortimanom.

## Vaše prednosti

- Hitro in suhomontažno: profesionalni čas vgradnje cca 3 prostori/dan
- Energetska učinkovitost: nizke obratovalne temperature
- Rešitev vse-v-enem: ploskovno ogrevanje in suhomontažna konstrukcija



## Osnovni podatki

- predizdelan sistem ogrevanja in hlajenja RENOVIS, z vgrajenimi cevmi dimenzije 9,9mm
- osnova je z vlakni ojačana mavčna plošča debeline 15mm
- EN 13501-1 razred požarne zaščite: razred E
- za vgradnjo na predpripravljeno suhomontažno podkonstrukcijo

## Uporaba

- ploskovno stensko in stropno ogrevanje in hlajenje
- za suhomontažno vgradnjo

## Uponor Renovis plošča

- plošča z vgrajenimi cevmi
- aktivna površina Renovis sistema

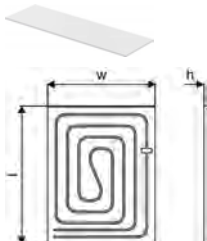

Koda	Dimenzija	l mm	h mm	w mm	ND -	A m <sup>2</sup>	barva -	p bar	VP2	VP1	EM	Cena	Cena/m <sup>2</sup>
<b>1061173</b>	800x625mm	800	15	625	15	0,5	RAL 7040	6	24	1	kos	<b>69,25</b>	<b>138,50</b>
<b>1061172</b>	1200x625mm	1200	15	625	15	0,75	RAL 7040	6	24	1	kos	<b>95,32</b>	<b>127,09</b>
<b>1061171</b>	2000x625mm	2000	15	625	15	1,25	RAL 7040	6	24	1	kos	<b>104,01</b>	<b>83,21</b>

## Uponor Renovis plošča pasivna

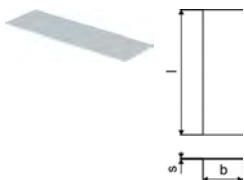

Koda	Dimenzija	l mm	s mm	b mm	ND -	A m <sup>2</sup>	barva -	VP2	VP1	EM	Cena	Cena/m <sup>2</sup>
<b>1063926</b>	2000x625x15mm	2000	15	625	15	1,25	RAL 7040		24	kos	<b>44,15</b>	<b>29,97</b>

## Uponor Fix držalo cevi - letev

- držalo cevi/letev za cevi 9,9 mm
- razmak c-c 20mm

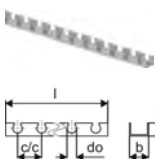

Koda	Dimenzija	c/c mm	l mm	do mm	b mm	barva -	VP2	VP1	EM	Cena
<b>1005274</b>	9,9mm c/c20mm 2,5m	20	2500	10	24	siva	25	2.5	m	<b>3,66</b>

# Renovis

## Uponor Renovis držalo cevi - letev

- držalo cevi/letev za cevi 9,9 mm
- razmak c-c 50mm
- s samolepilnim trakom za pritrditev



Koda	Dimenzija	c/c mm	l mm	do mm	b mm	h mm	barva	VP2	VP1	EM	Cena
<b>NOVO</b> 1061162	20mm l=250mm	50	250	20	40	26	siva		15	kos	<b>2,47</b>

## Uponor Comfort Pipe cev Minitec

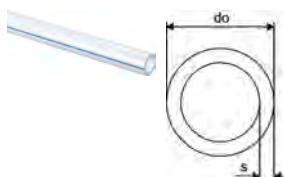

Koda	Dimenzija	do mm	s mm	barva	p bar	VP2	VP1	EM	Cena
1063288	9,9x1,1 120m	9,9	1,1	naravna	6	1680	120	m	<b>1,79</b>
1063289	9,9x1,1 240m	9,9	1,1	naravna	6	2640	240	m	<b>1,79</b>
1063381	9,9x1,1 480m	9,9	1,1	naravna	6	2880	480	m	<b>1,54</b>

## Uponor Minitec prehodna spojka, z obročkom

- Q&E
- izdelana iz medenine
- z Q&E obročkoma

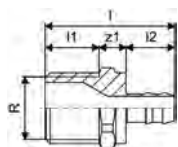

Koda	Dimenzija	l mm	l1 mm	l2 mm	R cola	z1 mm	p bar	VP2	VP1	EM	Cena
1005265	9,9-R $\frac{1}{2}$ "MT	38	16	14	$\frac{1}{2}$	8	6	100	10	kos	<b>6,22</b>

## Uponor Minitec spojka z obročkoma

- Q&E
- izdelana iz medenine
- z Q&E obročkoma

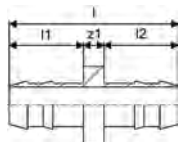

Koda	Dimenzija	l mm	l1 mm	l2 mm	z1 mm	p bar	VP2	VP1	EM	Cena
1005264	9,9x1,1	33	14	14	4	6	100	10	kos	<b>5,59</b>

## Uponor Minitec obroček, naravni

- PE-Xa



Koda	Dimenzija	di mm	l mm	do mm	p bar	VP2	VP1	EM	Cena
1005263	9,9x1,1	10,3	15	13,9	6	1600	10	kos	<b>0,29</b>



# Renovis

## Uponor Comfort Pipe PLUS cev

- UFH cev izdelana iz PEX-a
- skladna s standardom EN ISO 15875 in izpolnjuje zahteve za kisikovo difuzijsko zaporo po standardu DIN 4726
- razred uporabe 4 in 5
- načrtovan tlak 6 bar pri 70°C

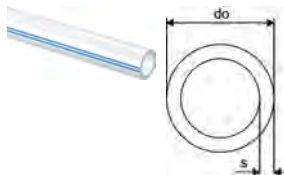

Koda	Dimenzija	do mm	s mm	barva -	p bar	VP2	VP1	EM	Cena
<b>1009230</b>	20x2,0 240m	20	2	bela	6	960	240	m	<b>2,40</b>
<b>1009231</b>	20x2,0 480m	20	2	bela	6	960	480	m	<b>2,40</b>
<b>1009228</b>	20x2,0 120m	20	2	bela	6	840	120	m	<b>2,96</b>

## Uponor Q&E reducirni T kos Minitec

- Q&E
- izdelan iz medenine
- Q&E obročki priloženi

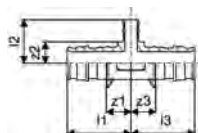

Koda	Dimenzija	l1 mm	l2 mm	l3 mm	z1 mm	z2 mm	z3 mm	VP2	VP1	EM	Cena
<b>1020524</b>	20xMinitec9,9xQ&E20	36	25	36	14	12	14	75	5	kos	<b>7,78</b>

## Uponor Q&E reducirka z obročkoma Minitec

- Q&E
- izdelana iz medenine
- Q&E obročki priloženi

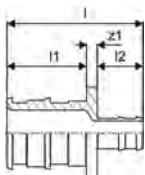

Koda	Dimenzija	l mm	l1 mm	l2 mm	z1 mm	VP2	VP1	EM	Cena
<b>1020518</b>	20xMinitec9,9	38	22	13	3	150	5	kos	<b>8,02</b>

## Uponor Q&E EVO obroč, bel, white

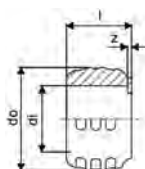

Koda	Dimenzija	di mm	l mm	do mm	z mm	barva -	p bar	VP2	VP1	EM	Cena
<b>1057454</b>	20	20,2	20	29,2	1	bela	6+10	520	20	kos	<b>0,42</b>

## Uponor Q&E T kos S-Press

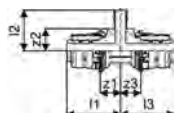

Koda	Dimenzija	l1 mm	l2 mm	l3 mm	z1 mm	z2 mm	z3 mm	VP2	VP1	EM	Cena
<b>1063938</b>	20-Q&E9,9-Press20	36	28	36	14	15	14	6	2	kos	<b>11,15</b>

# Renovis

## Uponor Q&E spojka S-Press

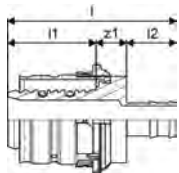

Koda	Dimenzija	l	l1	l2	z1	VP2	VP1	EM	Cena
<b>1063939</b>	20-Q&E9,9	43	22	13	8	12	2	kos	<b>9,11</b>

## Uponor Multi plastično držalo cevi (lok)

- izdelano iz proti udarcem odporni plastiki
- podpora/opora cevem pri 90° lokih

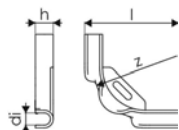

Koda	Dimenzija	di	l	z	h	VP2	VP1	EM	Cena
<b>1135490</b>	10-12	13	100	55	19	360	60	kos	<b>2,08</b>

# Thermatop

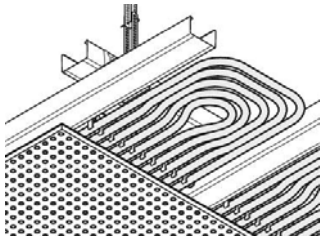

Uponor Thermatop je sistem stropnega ogrevanja/hlajenja na vodni osnovi, ki deluje pretežno po načelu sevanja in za katerega so značilne raznolike možnosti uporabe in oblikovanja. Pritrdilno držalo standardiziranega

Uponor Thermatop modula omogoča hitro vgradnjo brez uporabe posebnega orodja, saj ga preprosto vgradite med CD profile stropne podkonstrukcije

## Vaše prednosti

- Stropne površine s hlajenjem, brez fug in smernih linij za posebne arhitekturne zahteve
- Visoke moči ogrevanja in hlajenja zaradi velike, termično aktivne površine cevi in dobrega stika z mavčno ploščo
- Jasna ločitev med suhomontažno konstrukcijo in ostalo gradbeno tehnologijo
- Optimalno primeren za obnovljive vire energije
- 100% difuzijska tesnost zahvaljujoč uporabi večplastne kompozitne cevi
- Brez prepaha in brez hrupa



## Osnovni podatki

- prenosnik iz Uni Pipe PLUS cevi dimenzije 16x2,0mm z razmakom med cevmi 100mm in z do 37,3m cevmi na m<sup>2</sup> modula
- cev je 100% difuzijsko odporna v skladu s standardom DIN 4726
- moč hlajenja v skladu s standardom EN 14240 (8K): do 67 W/m<sup>2</sup>
- moč ogrevanja v skladu s standardom EN 14037 (15K): do 105 W/m<sup>2</sup>
- absorpcija zvoka v skladu standardom DIN EN ISO 354 z aw med 0,60 in 0,65
- vrednosti za moči in akustiko so odvisne od vrste mavčnih plošč

## Uporaba

- ploskovno stropno sevalo za montažo na suhomontažno podkonstrukcijo s CD profili (CD 27/60) z medsebojnim razmakom 333 mm.

## Uponor Thermatop M

- prenosnik iz Uni Pipe PLUS cevi dimenzije 16x2,0mm z 10-imi cevmi v vrsti in z do 37,3m cevmi na m<sup>2</sup> modula
- za montažo na suhomontažno podkonstrukcijo s CD profili (27/60) z medsebojnim razmakom 333m
- cev je 100% difuzijsko odporna v skladu s standardom DIN 4726
- moč hlajenja v skladu s standardom EN 14240 (8K): do 67 W/m<sup>2</sup>
- moč ogrevanja v skladu s standardom EN 14037 (15K): do 105 W/m<sup>2</sup>
- absorpcija zvoka v skladu standardom DIN EN ISO 354 z aw med 0,60 in 0,65
- vrednosti za moči in akustiko so odvisne od vrste mavčnih plošč

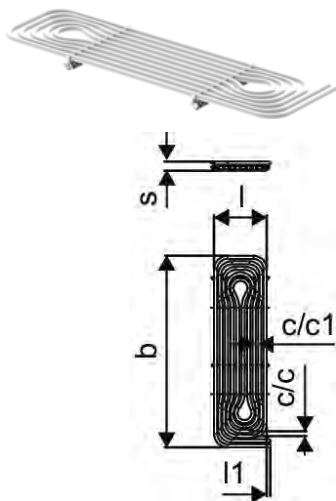

Koda	Dimenzija	c/c	c/c1	l	l1	s	b	Površina	xx	xx	VP2	VP1	EM	Cena	Cena/m2
		mm	mm	mm	mm	mm	mm	W_m2	W_m2						
1090933	950x277mm	24	28	277	17	47	950	0,26	65	103	200	10	kos	56,04	215,53
1090934	1350x277mm	24	28	277	17	47	1350	0,37	65	103	200	10	kos	79,53	215,00
1090935	1750x277mm	24	28	277	17	47	1750	0,48	65	103	200	10	kos	103,05	214,68
1090936	2150x277mm	24	28	277	17	47	2150	0,60	65	103	200	10	kos	126,48	210,08
1090937	2550x277mm	24	28	277	17	47	2550	0,71	65	103	200	10	kos	149,86	211,07

# Thermatop

## Uponor Uni Pipe PLUS cev, bela, izolir. S6 WLS 035

- koluti
- debelina izolacije 6 mm
- toplotna prevodnost  $\lambda=0,035$  W/m\*k
- okroglo ekstrudirano

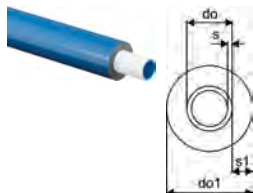

Koda	Dimenzija	do mm	do1 mm	s mm	s1 mm	barva	VP2	VP1	EM	Cena
<b>1063556</b>	16x2,0 blue 75m	16	28	2	6	modra	600	75	m	<b>2,90</b>
<b>1063557</b>	20x2,25 blue 75m	20	32	2,25	6	modra	600	75	m	<b>3,68</b>

## Uponor Uni Pipe PLUS cev, bela, izolir. S10 WLS 035

- koluti
- debelina izolacije 10 mm
- toplotna prevodnost  $\lambda=0,035$  W/m\*k
- okroglo ekstrudirano

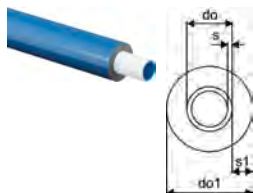

Koda	Dimenzija	do mm	do1 mm	s mm	s1 mm	barva	VP2	VP1	EM	Cena
<b>1062182</b>	20x2,25 blue 75m	20	40	2,25	10	modra	525	75	m	<b>4,71</b>

## Uponor Uni Pipe PLUS cev, bela

- koluti
- visoka dimenzijska stabilnost, majhna stopnja raztezka
- povečana fleksibilnos
- 100% difuzijska tesnost



Koda	Dimenzija	L m	do mm	s mm	VP2	VP1	EM	Cena
<b>1059576</b>	16x2,0 100m	100	16	2,0	2000	100	m	<b>1,73</b>

## Uponor S-Press PLUS kompozitni T kos PPSU

- edinstven indikator zatiskovanja
- hitra namestitve v treh korakih (zatiskovanje brez posnetja)
- inovativna QR koda za takojšen digitalni dostop
- barvna oznaka dimenzije

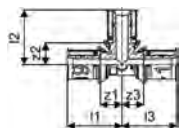

Koda	Dimenzija	l1 mm	l2 mm	l3 mm	z1 mm	z2 mm	z3 mm	VP2	VP1	EM	Cena
<b>1039944</b>	16-16-16	33	33	33	13	13	13	80	10	kos	<b>6,68</b>

# Thermatop

## Uponsor S-Press PLUS kompozitni reducirni T kos PPSU

- edinstven indikator zatishjenja
- hitra namestitev v treh korakih (zatishjenje brez posnetja)
- inovativna QR koda za takojšen digitalni dostop
- barvna oznaka dimenzije



Koda	Dimenzija	l1 mm	l2 mm	l3 mm	z1 mm	z2 mm	z3 mm	VP2	VP1	EM	Cena
<b>1039950</b>	20-16-20	37	36	37	16	16	16	80	10	kos	<b>9,01</b>

## Uponsor S-Press PLUS kompozitna reducirna spojka PPSU

- edinstven indikator zatishjenja
- hitra namestitev v treh korakih (zatishjenje brez posnetja)
- inovativna QR koda za takojšen digitalni dostop
- barvna oznaka dimenzije



Koda	Dimenzija	l mm	l1 mm	l2 mm	z1 mm	VP2	VP1	EM	Cena
<b>1039937</b>	20-16	53	21	20	11	80	20	kos	<b>5,21</b>

## Uponsor S-Press PLUS kompozitna spojka PPSU

- edinstven indikator zatishjenja
- hitra namestitev v treh korakih (zatishjenje brez posnetja)
- inovativna QR koda za takojšen digitalni dostop
- barvna oznaka dimenzije



Koda	Dimenzija	l mm	l1 mm	l2 mm	z1 mm	VP2	VP1	EM	Cena
<b>1039933</b>	16-16	51	20	20	11	80	20	kos	<b>3,89</b>

## Uponsor Uni-X vijačna spojka MLC

- vijačna spojka, matica in notranji del
- izdelana iz medenine
- za priklop Uponsor Uni Pipe PLUS in MLC cevi na razdelilce (npr. Uponsor razdelilec H)
- notranji navoj 3/4" eurokonus izdelan v skladu s standardom EN ISO 228-1
- izdelava spoja brez posnetja



Koda	Dimenzija	G cola	l mm	l1 mm	z1 mm	VP2	VP1	EM	Cena
<b>1058090</b>	16-3/4"FT Euro	3/4	23	13	3	25	1	kos	<b>3,95</b>
<b>1058092</b>	20-3/4"FT Euro	3/4	24	14	3	25	1	kos	<b>4,03</b>

# Thermatop

## Uponor Thermatop S

- prenosnik iz Uponor Comfort Pipe cevi dimenzije 9,9x1,1mm z razmakom med cevmi 35mm in z do 24,4m cevmi na m<sup>2</sup> modula
- Hitra in učinkovita vgradnja: 80m<sup>2</sup> vgrajeno v 1 dnevu s pomočjo 4-ih delavcev
- PE-Xa cev je difuzijsko tesna v skladu s standardom DIN 4726
- moč hlajenja v skladu s standardom EN 14240 (8K): do 46 W/m<sup>2</sup>
- moč ogrevanja v skladu s standardom EN 14037 (15K): do 64 W/m<sup>2</sup>
- za montažo na suhomontažno podkonstrukcijo s CD profili (CD 27/60) z medsebojnim razmakom 400m

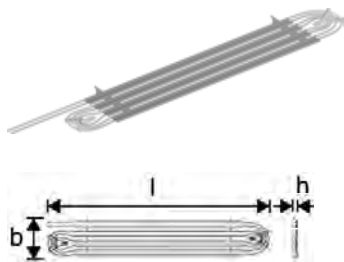

Koda	Dimenzija	c/c	l	do	b	b1	b2	h	xx	xx	VP2	VP1	EM	Cena	Cena/m2
		mm	mm	mm	mm	mm	mm	mm	W_m <sup>2</sup>	W_m <sup>2</sup>					
1120851	2000x370mm	35	2000	9,9	367	338	338	36	46	64	32	2	kos	84,29	105,36
1120852	2500x370mm	35	2500	9,9	367	338	338	36	46	64	32	2	kos	94,02	94,02
1120853	3000x370mm	35	3000	9,9	367	338	338	36	46	64	32	2	kos	104,10	86,75
1120854	3500x370mm	35	3500	9,9	367	338	338	36	46	64	32	2	kos	115,13	82,24
1120855	4000x370mm	35	4000	9,9	367	338	338	36	46	64	32	2	kos	125,87	78,67
1120856	4500x370mm	35	4500	9,9	367	338	338	36	46	64	32	2	kos	136,94	76,08

## Uponor Comfort Pipe cev Minitec

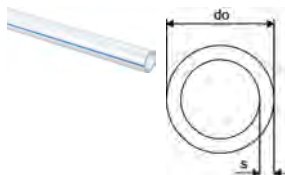

Koda	Dimenzija	do	do1	s	barva	p	VP2	VP1	EM	Cena
		mm	mm	mm	-	bar				
1063288	9,9x1,1 120m	9,9	1,1	naravna	6	1680	120	m	1,79	
1063289	9,9x1,1 240m	9,9	1,1	naravna	6	2640	240	m	1,79	
1063381	9,9x1,1 480m	9,9	1,1	naravna	6	2880	480	m	1,54	

## Uponor Minitec prehodna spojka, z obročkom

- Q&E
- izdelana iz medenine
- z Q&E obročkoma



Koda	Dimenzija	l	l1	l2	R	z1	p	VP2	VP1	EM	Cena
		mm	mm	mm	cola	mm	bar				
1005265	9,9-R1/2"MT	38	16	14	1/2	8	6	100	10	kos	6,22

## Uponor Minitec obroček, naravni

- PE-Xa

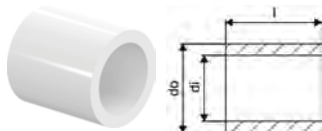

Koda	Dimenzija	di	l	do	p	VP2	VP1	EM	Cena
		mm	mm	mm	bar				
1005263	9,9x1,1	10,3	15	13,9	6	1600	10	kos	0,29

# Thermatop

## Uponsor Minitec spojka z obročkoma

- Q&E
- izdelana iz medenine
- z Q&E obročkoma

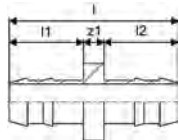

Koda	Dimenzija	l	l1	l2	z1	p	VP2	VP1	EM	Cena
		mm	mm	mm	mm	bar				
<b>1005264</b>	9,9x1,1	33	14	14	4	6	100	10	kos	<b>5,59</b>

## Uponsor Q&E reducirni T kos Minitec

- Q&E
- izdelan iz medenine
- Q&E obročki priloženi

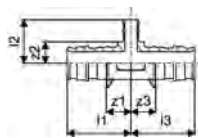

Koda	Dimenzija	l1	l2	l3	z1	z2	z3	VP2	VP1	EM	Cena
		mm	mm	mm	mm	mm	mm				
<b>1020524</b>	20xMinitec9,9xQ&E20	36	25	36	14	12	14	75	5	kos	<b>7,78</b>

## Uponsor Q&E reducirka z obročkoma Minitec

- Q&E
- izdelana iz medenine
- Q&E obročki priloženi

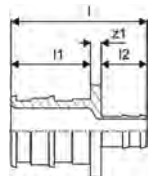

Koda	Dimenzija	l	l1	l2	z1	VP2	VP1	EM	Cena
		mm	mm	mm	mm				
<b>1020518</b>	20xMinitec9,9	38	22	13	3	150	5	kos	<b>8,02</b>

## Uponsor Q&E T kos S-Press

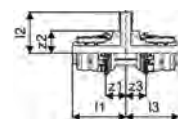

Koda	Dimenzija	l1	l2	l3	z1	z2	z3	VP2	VP1	EM	Cena
		mm	mm	mm	mm	mm	mm				
<b>1063938</b>	20-Q&E9,9-Press20	36	28	36	14	15	14	6	2	kos	<b>11,15</b>

## Uponsor Q&E spojka S-Press

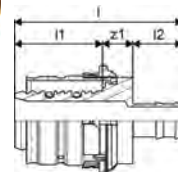

Koda	Dimenzija	l	l1	l2	z1	VP2	VP1	EM	Cena
		mm	mm	mm	mm				
<b>1063939</b>	20-Q&E9,9	43	22	13	8	12	2	kos	<b>9,11</b>

# Siccus Wall

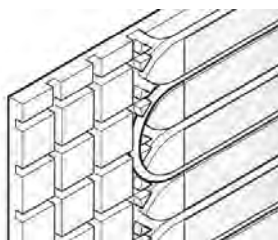

Siccus Wall je idealna rešitev za stene, ki so namenjene za ogrevanje in hlajenje. Sistem se enostavno integrira med adaptacijo in upošteva vse zahteve suhomontažne vgradnje.

## Vaše prednosti

- Stensko ogrevanje: kot dodatek ali kot alternativa talnemu ogrevanju
- Hitrost: kratek čas vgradnje in izredna fleksibilnost zaradi suhomontažne konstrukcije
- Suhomontažnost: ni potrebno izsuševati, ni potrebe po segrevanju konstrukcije



## Osnovni podatki

- sistem stenskega ogrevanja SICCUS sestoji iz izolacijskih plošč iz EPS (brez HBCD), ki so v skladu s standardom EN 13163, ter aluminijastih plošč za prenos toplote
- EN 13501-1 razred požarne zaščite: razred E
- negorljivo, razred B1 skladno s standardom DIN 4102
- vrsta uporabe skladno s standardom DIN 4108-10: DEO dh, WI
- obremenitev skladno s standardom EN 1991-1-1 = 7,5kN/m<sup>2</sup>
- razmak med cevmi c-c 150mm
- za cevi dimenzije 14mm

## Uporaba

- ploskovno talno in stensko ogrevanje in hlajenje
- za suhomontažno vgradnjo
- za športne dvorane

## Certifikat

- DIN CERTCO: 7F008-F, 7F009-F, 7F332-F

## Uponor Siccus 14 plošča

- izolacijske plošče z izdelanimi kanali
- tlačna trdnost EPS: 150 kPa
- R=0.622 m<sup>2</sup>K/W



Koda	Dimenzija	h mm	l mm	b mm	ND -	A m <sup>2</sup>	R-vrednost G m <sup>2</sup> K/W	G kN/m <sup>2</sup>	VP2	VP1	EM	Cena
<b>1005485</b>	EPS 150kPa 14mm	1197	1050	25	1,25	0,622	75		100	12.5	m <sup>2</sup>	<b>11,72</b>

## Uponor Siccus 14 plošča za prenos toplote

- plošča za prenos toplote izdelana iz aluminija
- uporablja se v Uponorjevih suhomontažnih sistemih s cevmi dimenzije 14mm
- predizdelane lomilne linije za lažje rezanje na mero
- poraba materiala = 5,6 kosov/m<sup>2</sup> (razmak med cevmi 150mm)



Koda	Dimenzija	l mm	b mm	VP2	VP1	EM	Cena
<b>1005486</b>	14mm 1180x120x0,45mm	1180	120	768	48	kos	<b>4,71</b>



# Siccus Wall

## Uponor Comfort Pipe PLUS cev

- UFH cev izdelana iz PEX-a
- skladna s standardom EN ISO 15875 in izpolnjuje zahteve za kisikovo difuzijsko zaporo po standardu DIN 4726
- razred uporabe 4 in 5
- načrtovan tlak 6 bar pri 70°C

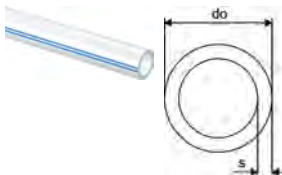

Koda	Dimenzija	do	s	barva	p	VP2	VP1	EM	Cena
		mm	mm	-	bar				
<b>1062883</b>	14x2,0 120m	14	2	bela	6	1320	120	m	<b>1,72</b>
<b>1062884</b>	14x2,0 240m	14	2	bela	6	1680	240	m	<b>1,68</b>
<b>1062885</b>	14x2,0 960m	14	2	bela	6	1920	960	m	<b>1,68</b>

## Uponor Vario vijčna spojka PEX

- eurokonus
- medenina

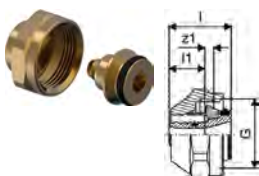

Koda	Dimenzija	G	I	I1	z1	VP2	VP1	EM	Cena
		cola	mm	mm	mm				
<b>1065283</b>	14x2,0-G $\frac{3}{4}$ "FT Euro	$\frac{3}{4}$	23	13	3	25	1	kos	<b>6,29</b>

## Uponor Q&E spojka z obročkoma DR

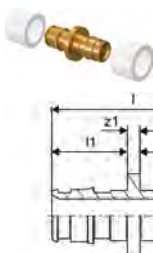

Koda	Dimenzija	I	I1	I2	z1	VP2	VP1	EM	Cena
		mm	mm	mm	mm				
<b>1058659</b>	14-14	39	18	18	3	100	10	kos	<b>11,51</b>

## Uponor Siccus 14 orodje za rezanje, utor

- toplotno orodje za rezanje EPS izolacije
- 230V, 50/60Hz
- z nastavkom za rezanje kanalov za cevi dimenzije 14mm



Koda	Dimenzija	L	W	H	W	ON	VP2	VP1	EM	Cena
		mm	mm	mm	kg	V				
<b>1006290</b>	14mm 230V	235	60	70	1,01	230		1	kos	<b>382,26</b>

# Magna

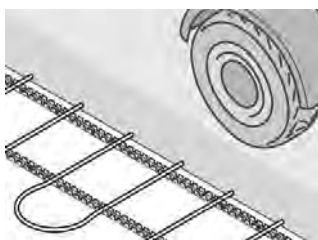

Uponor Magna je sistem, ki je vgrajen direktno v betonski sloj. Standardne armaturne mreže se uporabljajo za pritrjevanje cevi. Uporablja se lahko kateri koli ogrevalni sistem.

## Vaše prednosti

- Enostavno in fleksibilno: optimalen izkoristek prostora, malo komponent
- Stroškovno učinkovito: hitro povračilo investicije, brez vzdrževalnih stroškov
- Zanesljivost: dolga življenjska doba, zanesljiva in preizkušena tehnologija
- Udobje: konstantna temperatura, brez prahu



## Osnovni podatki

- sistem industrijskega talnega ogrevanja MAGNA
- število zank 2-5 6-9 10-14 15-19 20
- število držal 2 3 4 5 6
- razmak med priključki 100mm

## Uporaba

- ogrevanje večjih industrijskih in komercialnih površin
- za uporabo znotraj betonske plošče
- maksimalno 20 zank
- maksimalni tlak: 6 bar pri 60°C

## Uponor Fix držalo cevi - letev z lepilom

- držalo cevi/letev za cevi 16-20 mm
- razmak c-c 50mm
- s samolepilnim trakom za pritrnitev

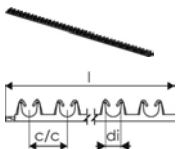

Koda	Dimenzija	c/c	di	l	VP2	VP1	EM	Cena
<b>NOVO</b> 1135496	16-20mm c/c 50mm 1m	50	20	1013	2000	100	kos	<b>3,09</b>

## Uponor Multi držalo cevi - U profi

- držalo cevi/letev za cevi 20mm
- razmak c-c 50 mm

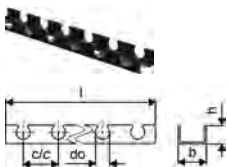

Koda	Dimenzija	c/c	l	do	b	ND	barva	VP2	VP1	EM	Cena
<b>1005358</b>	20mm c/c50mm 3m	50	3000	20	40	26	RAL 7042	30	3	m	<b>3,47</b>

## Uponor Magna držalo cevi - U profi

- držalo cevi/letev za cevi 25mm
- razmak c-c 50mm

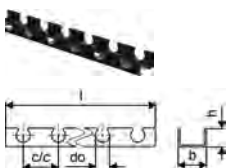

Koda	Dimenzija	c/c	l	do	b	VP2	VP1	EM	Cena
<b>1005290</b>	25mm c/c50mm 3m	50	3000	25	60	1320	30	m	<b>7,39</b>

# Magna

## Uponor Magna pritrdilec za letev

- pritrdilec držala cevi/letve
- za cevi 25 mm

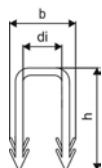

Koda	Dimenzija	di mm	di1 mm	b mm	h mm	VP2	VP1	EM	Cena
<b>1005291</b>	25mm	18	18	29	49	5000	500	kos	<b>0,13</b>

## Uponor Multi kabelska vezica PA

- kabelske vezice za pritrjevanje cevi

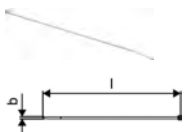

Koda	Dimenzija	l mm	b mm	VP2	VP1	EM	Cena
<b>1005372</b>	300mm	300	7	6000	100	kos	<b>0,25</b>

## Uponor Classic žična spona

- jeklena žična spona, ki se uporablja za pritržitev cevi na jekleno mrežo
- uporablja se skupaj z orodjem za vgradnjo žičnih spon



Koda	Dimenzija	l mm	VP2	VP1	EM	Cena	
<b>1009222</b>	150x1,25mm	250pcs	150	250	1	kos	<b>7,99</b>

## Uponor Comfort Pipe PLUS cev

- UFH cev izdelana iz PEX-a
- skladna s standardom EN ISO 15875 in izpolnjuje zahteve za kisikovo difuzijsko zaporo po standardu DIN 4726
- razred uporabe 4 in 5
- načrtovan tlak 6 bar pri 70°C

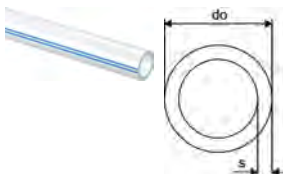

Koda	Dimenzija	do mm	s mm	barva	p bar	VP2	VP1	EM	Cena
<b>1009230</b>	20x2,0	240m	20	2	bela 6	960	240	m	<b>2,40</b>
<b>1009231</b>	20x2,0	480m	20	2	bela 6	960	480	m	<b>2,40</b>

## Uponor Comfort Pipe PLUS cev

- 6 bar pri 90°C
- razred uporabe 4 in 5

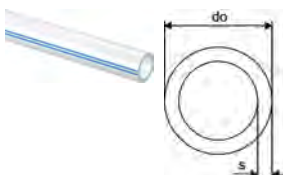

Koda	Dimenzija	do mm	s mm	barva	p bar	VP2	VP1	EM	Cena
<b>1062888</b>	25x2,3	220m	25	2,3	bela 6	440	220	m	<b>3,82</b>
<b>1062889</b>	25x2,3	300m	25	2,3	bela 6	600	300	m	<b>3,82</b>
<b>1063907</b>	25x2,3	640m	25	2,3	bela 6		640	m	<b>3,82</b>

# Magna

## Uponor Magna zaščitna cev

- izdelano iz PE-LD, za zaščito cevi talnega ogrevanja dimenzije 25mm v območjih dilatacijskih fug



NOVO

Koda	Dimenzija	L mm	W mm	H mm	W kg	VP2	VP1	EM	Cena
<b>1030631</b>	34/28mm 25m	1000	35	35	0,1	1250	25	m	<b>3,43</b>

## Uponor Q&E spojka z notr. navojem PL

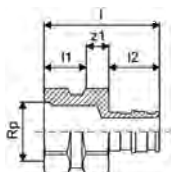

Koda	Dimenzija	Rp cola	l mm	l1 mm	l2 mm	z1 mm	p bar	VP2	VP1	EM	Cena
<b>1023012</b>	25-Rp $\frac{3}{4}$ "FT	$\frac{3}{4}$	51	18	27	6	6+10	40	5	kos	<b>8,55</b>
<b>1023013</b>	25-Rp1"FT	1	55	22	27	6	6+10	35	5	kos	<b>14,35</b>

## Uponor Magna osnovni set K1

- sestoji iz: 2x kratko držalo, 2x dolgo držalo, 2x polnilni ventil iz medenine, 2x termometer 0 - 60°C, 1x manometer, 2x zaključna kapa, 2x ploščato tesnjena vijajčna priključna elementa s holendersko matico, 1x pritrdilni material: 8x vijak 6x60mm, 8x plastični vložek 8x40mm, 2x ploščato tesnilo 44x32x2



Koda	L mm	W mm	H mm	W kg	VP2	VP1	EM	Cena
<b>1045815</b>	140	70	22	1,4	108	1	kos	<b>197,44</b>

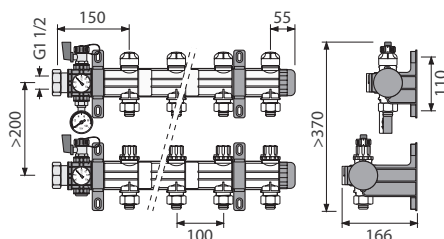

## Uponor Magna razdelilec z balan. vent.

- za povezavo z dodatnimi Magna segmenti in Magna osnovnim setom
- dovodni segment, z dušilnimi ventili za prednastavitev, prikllop ogrevalne zanke preko G $\frac{3}{4}$  eurokonusa
- povratni segment s termostatskim nastavkom, vključno z ročko za zapiranje
- Uponor termopogon je lahko vgrajen direktno na povratni razdelilec
- prikllop ogrevalne zanke preko G $\frac{3}{4}$  eurokonusa



Koda	Dimenzija	L mm	W mm	H mm	W kg	VP2	VP1	EM	Cena
<b>1121532</b>	1x $\frac{3}{4}$ Euro	126	112	171	0,402	10	1	kos	<b>87,65</b>
<b>1121533</b>	2x $\frac{3}{4}$ Euro	226	112	171	0,744	90	1	kos	<b>175,30</b>
<b>1121534</b>	3x $\frac{3}{4}$ Euro	326	112	171	1,014	60	1	kos	<b>262,95</b>

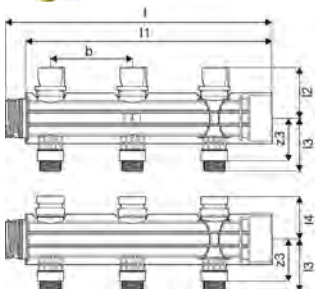

# Magna

## Uponor Magna razdelilec z balan. vent.

- za povezavo z dodatnimi Magna segmenti in Magna osnovnim setom
- povratni segment s termostatskim nastavkom, vključno z ročko za zapiranje
- Uponor termopogon je lahko vgrajen direktno na povratni razdelilec
- priključki ogrevalnih zank so opremljeni z vijačnimi spojkami za prikllop PE-Xa cevi 25x2,3mm



Koda	Dimenzija	L mm	W mm	H mm	W kg	VP2	VP1	EM	Cena
<b>1121535</b>	1x25	126	112	169	0,674	10	1	kos	<b>66,30</b>
<b>1121536</b>	2x25	226	112	169	1,322	90	1	kos	<b>132,60</b>
<b>1121537</b>	3x25	326	112	169	1,986	60	1	kos	<b>198,90</b>

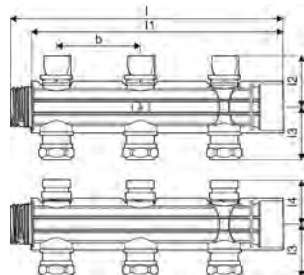

## Uponor Vario PLUS termopogon NC

- termopogon za razdelilce Vario PLUS in MAGNA
- funkcija prvega odpiranja
- višina: 61 mm + adapterski obroč
- dolžina hoda: 5mm
- priključni kabel: 2 x 0,75 mm<sup>2</sup> x 1m



Koda	Dimenzija	do mm	h mm	VP2	VP1	EM	Cena
<b>1141678</b>	MT 230V 1W IP54	50	83	100	1	kos	<b>27,20</b>
<b>1141679</b>	MT 24V 1W IP54	50	83	100	1	kos	<b>27,20</b>

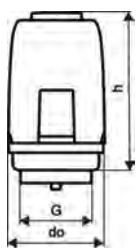

## Uponor Vario vijačna spojka PEX

- eurokonus
- medenina

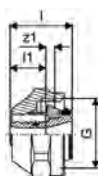

Koda	Dimenzija	G cola	l mm	l1 mm	z1 mm	VP2	VP1	EM	Cena
<b>1065290</b>	20x1,9/2,0-G $\frac{3}{4}$ "FT Euro	$\frac{3}{4}$	24	14	3	25	1	kos	<b>4,29</b>
<b>1065291</b>	25x2,3-G $\frac{3}{4}$ "FT Euro	$\frac{3}{4}$	27	14	7	25	1	kos	<b>19,34</b>

# Magna

## Uponor Magna krogelni ventil, set

- izdelan iz medenine



Koda	Dimenzija	L mm	W mm	H mm	W kg	VP2	VP1	EM	Cena
<b>1030135</b>	2x G 1 1/2	170	105	60	0,91	160	1	kos	<b>104,94</b>

## Uponor Magna set konzol za razdelilec

- vsebuje: 2x kratko držalo, 2x dolgo držalo, 1x pritrdilni material: 8x vijak 6x60mm, 8x plastični vložek 8x40mm



Koda	L mm	W mm	H mm	W kg	VP2	VP1	EM	Cena
<b>1045816</b>	145	100	25	0,314	232	1	kos	<b>25,90</b>

## Uponor Magna razdelilec s topmetrom

- s funkcijo zapiranja  
- izdelan iz poliamida ojačanega s steklenimi vlakni



Koda	L mm	W mm	H mm	W kg	VP2	VP1	EM	Cena
<b>1030134</b>	125	35	35	0,048	20	1	kos	<b>18,12</b>

## Uponor Vario PLUS orodje za ventil

- orodje za montažo in demontažo ventilov



Koda	L mm	W mm	H mm	W kg	VP2	VP1	EM	Cena
<b>1009216</b>	75	30	30	0,03	10	1	kos	<b>9,46</b>

## Uponor Multi plastično držalo cevi (lok)

- izdelano iz proti udarcem odporni plastiki  
- podpora/opora cevem pri 90° lokih

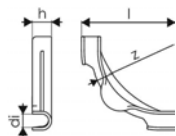

Koda	Dimenzija	di mm	l mm	z mm	h mm	VP2	VP1	EM	Cena
<b>1135492</b>	20-22	20	144	100	28	140	35	kos	<b>2,52</b>

## Uponor Multi plastično držalo cevi (lok)

- izdelano iz proti udarcem odporni plastiki  
- podpora/opora cevem pri 90° lokih

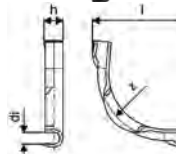

Koda	Dimenzija	di mm	l mm	z mm	h mm	r mm	VP2	VP1	EM	Cena
<b>1001230</b>	28	27	175	145	40	145	900	50	kos	<b>3,64</b>

# Contec ON Q&E

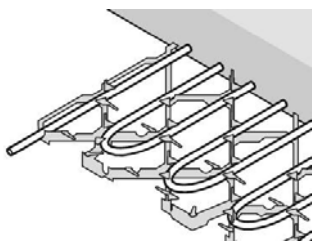

## Uponsor Contec ON držalo

- prazni moduli brez cevi
- za montažo cevi na kraju samem



Koda	l mm	b mm	h mm	VP2	VP1	EM	Cena
<b>NOVO</b> 1005405	1000	1028	33		40	m <sup>2</sup>	<b>29,22</b>

## Uponsor Comfort Pipe PLUS cev

- UFH cev izdelana iz PEX-a
- skladna s standardom EN ISO 15875 in izpolnjuje zahteve za kisikovo difuzijsko zaporo po standardu DIN 4726
- razred uporabe 4 in 5
- načrtovan tlak 6 bar pri 70°C

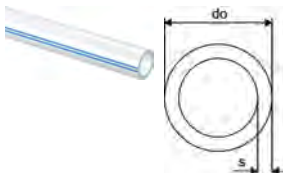

Koda	Dimenzija	L m	do mm	s mm	barva -	p bar	VP2	VP1	EM	Cena
<b>1062883</b>	14x2,0	120m	14	2	bela	6	1320	120	m	<b>1,72</b>
<b>1062884</b>	14x2,0	240m	14	2	bela	6	1680	240	m	<b>1,68</b>
<b>1062885</b>	14x2,0	960m	14	2	bela	6	1920	960	m	<b>1,68</b>
<b>1009228</b>	20x2,0	120m	20	2	bela	6	840	120	m	<b>2,96</b>
<b>1009230</b>	20x2,0	240m	20	2	bela	6	960	240	m	<b>2,40</b>
<b>1009231</b>	20x2,0	480m	20	2	bela	6	960	480	m	<b>2,40</b>

## Uponsor Q&E spojka z obročkoma DR

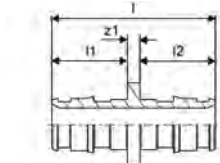

Koda	Dimenzija	l mm	l1 mm	l2 mm	z1 mm	VP2	VP1	EM	Cena
<b>1058659</b>	14-14	39	18	18	3	100	10	kos	<b>11,51</b>

# Contec ON Q&E

## Uponor Q&E T kos

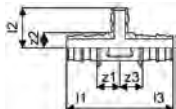

Koda	Dimenzija	l	l1	l2	z1	z2	z3	VP2	VP1	EM	Cena
		mm	mm	mm	mm	mm	mm				
<b>1063932</b>	20-14-20	39	29	39	17	11	17	6	2	kos	<b>14,51</b>

## Uponor Q&E T kos PPSU

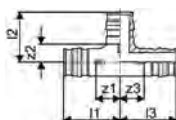

Koda	Dimenzija	l1	l2	l3	z1	z2	z3	p	VP2	VP1	EM	Cena
		mm	mm	mm	mm	mm	mm	mm bar				
<b>1008685</b>	20-20-20	39	34	39	17	12	17	6+10	30	5	kos	<b>3,28</b>

## Uponor Q&E EVO obroč, bel, white

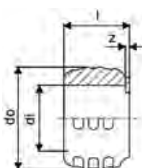

Koda	Dimenzija	di	l	do	z	barva	p	VP2	VP1	EM	Cena
		mm	mm	mm	mm	-	bar				
<b>1057454</b>	20	20,2	20	29,2	1	bel	6+10	520	20	kos	<b>0,42</b>

## Uponor Vario vijajna spojka PEX

- eurokonus
- medenina

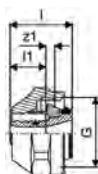

Koda	Dimenzija	G	l	l1	z1	VP2	VP1	EM	Cena
		cola	mm	mm	mm				
<b>1065283</b>	14x2,0-G $\frac{3}{4}$ "FT Euro	$\frac{3}{4}$	23	13	3	25	1	kos	<b>6,29</b>
<b>1065290</b>	20x1,9/2,0-G $\frac{3}{4}$ "FT Euro	$\frac{3}{4}$	24	14	3	25	1	kos	<b>4,29</b>



# Meltaway

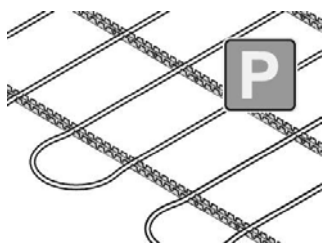

Uponor Meltaway je sistem za odtaljevanje snega in ledu in je idealen sistem za vse zunanje površine, ki so prekrite s trdnim zgornjim slojem. Sistem se lahko uporablja za odtaljevanje snega in ledu na dovodnih

poteh, klančinah, rampah, interventnih poteh za gasilska vozila in reševalna vozila, pristajalnih površinah za helikopterje, pločnikih, nogometnih igriščih, ...

## Vaše prednosti

- Varno: preprečuje poškodbe in možnost nesreč
- Celoletno obratovanje
- Učinkovitost: manjši vzdrževalni stroški, večja varnost
- Avtomatsko odtaljevanje: nič več kidanja snega
- Ekološko: izogibanje poškodbam, ki jih lahko povzroči sol



## Osnovni podatki

- sistem odtaljevanja snega in ledu na površinah s trdnim prekritjem
- cev izdelana iz polietilena visoke gostote (HDPE)
- opremljeno s kompaktnimi navarjenimi spojkami, ki so obrnjene v dve smeri, z medsebojnim kotom 120°

## Uporaba

- ogrevanje zunanjih površin
- odtaljevanje snega in ledu

## Uponor Magna držalo cevi - U profi

- držalo cevi/letev za cevi 25mm
- razmak c-c 50mm

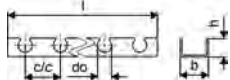

Koda	Dimenzija	c/c1 mm mm	l mm	do mm	b mm	VP2	VP1	EM	Cena
<b>1005290</b>	25mm c/c50mm	3m	50	3000	25 60	1320	30	m	<b>7,39</b>

## Uponor Magna pritrdilec za letve

- pritrdilec držala cevi/letve
- za cevi 25 mm

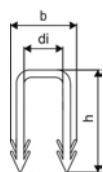

Koda	Dimenzija	di mm	di1 mm	b mm	h mm	VP2	VP1	EM	Cena
<b>1005291</b>	25mm	18	18	29	49	5000	500	kos	<b>0,13</b>

# Meltaway

## Uponor Classic žična spona

- jeklena žična spona, ki se uporablja za pritrditev cevi na jekleno mrežo
- uporablja se skupaj z orodjem za vgradnjo žičnih spon



Koda	Dimenzija	l mm	VP2	VP1	EM	Cena	
<b>1009222</b>	150x1,25mm	250pcs	150	250	1	kos	<b>7,99</b>

## Uponor Meltaway PEX cev

- PE-Xb
- odtaljevanje snega in ledu ter površinsko ogrevanje
- maks. načrtovana temperatura: 50°C
- načrtovani tlak: 4,5 bar pri 50°C

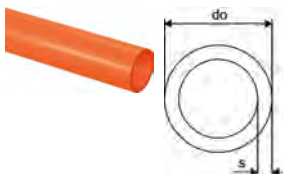

Koda	Dimenzija	do mm	s mm	barva -	p bar	VP2	VP1	EM	Cena	
<b>1033625</b>	25x2,3	1020m	25	2,3	oranžna	4,5		1020	m	<b>4,38</b>
<b>1033626</b>	25x2,3	custom made	25	2,3	oranžna	4,5		1020	m	<b>4,38</b>

## Uponor Meltaway enojni razdelilec

- enojni razdelilec



Koda	Dimenzija	d mm	c/c mm	odcepi -	VP2	VP1	EM	Cena
<b>1033639</b>	160 1x10	c/c600	6m	160 600 10		1	kos	<b>606,19</b>
<b>1033640</b>	75 1x40	c/c150	6m	75 150 40		1	kos	<b>1327,14</b>
<b>1033645</b>	110 1x40	c/c150	6m	110 150 40		1	kos	<b>1540,68</b>
<b>1033631</b>	75mm 1x12	c/c500	6m	75 500 12		1	kos	<b>538,80</b>
<b>1033632</b>	110 1x12	c/c500	6m	110 500 12		1	kos	<b>733,64</b>
<b>1033633</b>	160 1x12	c/c500	6m	160 500 12		1	kos	<b>707,95</b>

## Uponor Meltaway dvojni razdelilec

- dvojni razdelilec



Koda	Dimenzija	d mm	c/c mm	odcepi -	VP2	VP1	EM	Cena
<b>1033634</b>	75 2x12	c/c500	6m	75 500 24		1	kos	<b>846,64</b>

## Uponor Meltaway spojka



Koda	Dimenzija	l mm	VP2	VP1	EM	Cena
<b>1033672</b>	25x2,3	156mm		1	kos	<b>34,06</b>
<b>1033678</b>	25x2,3	290mm		1	kos	<b>34,63</b>

# Meltaway

## Uponsor Meltaway dovodne cevi

- izdelano iz HDPE

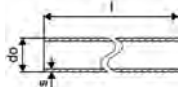

Koda	Dimenzija	do mm	s mm	VP2	VP1	EM	Cena
<b>1033628</b>	75x6,8 6m	75	6,8		6	m	<b>19,79</b>
<b>1033629</b>	110x6,8 6m	110	6,6		6	m	<b>26,49</b>

## Uponsor Meltaway kapa

- izdelano iz HDPE



Koda	Dimenzija	L mm	W mm	H mm	W kg	VP2	VP1	EM	Cena
<b>1033660</b>	110	90	110	110	0,18		1	kos	<b>76,36</b>

## Uponsor Multi plastično držalo cevi (lok)

- izdelano iz proti udarcem odporni plastiki  
- podpora/opora cevem pri 90° lokih

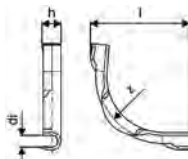

Koda	Dimenzija	di mm	l mm	z mm	h mm	r mm	VP2	VP1	EM	Cena
<b>1001230</b>	28	27	175	145	40	145	900	50	kos	<b>3,64</b>

## Uponsor Teck zaščitna cev, črna, black

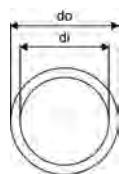

Koda	Dimenzija	di mm	do mm	barva	VP2	VP1	EM	Cena
<b>1012869</b>	35/29 50m	29	35	črna	1400	50	m	<b>1,48</b>

# Siccus Sport

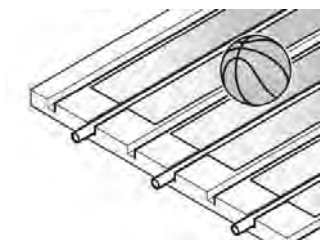

Uponor Siccus Sport je rešitev za površine z elastičnimi podi načrtovane kot sendvič talne konstrukcije. Siccus Sport zmanjšuje možnost nastanka poškodb. Zagotavlja optimalni nivo udobja in

lahko se integrira v elastične značilnosti za vse vrste tal; to sta dva zelo pomembna dejavnika pri pripravi in določitvi talne konstrukcije za športno dvorano.

## Vaše prednosti

- Udobje: brez vzdigovanja prahu zaradi ploskovnega ogrevanja
- Varnost: brez sistemskih komponent na športni površini
- Fleksibilnost: prosta izbira pri talni oblogi
- Prihranek pri prostoru: vse komponente so integrirane v tla



## Osnovni podatki

- sistem talega ogrevanja SICCUS sestoji iz izolacijskih plošč iz EPS (brez HBCD), ki so v skladu s standardom EN 13163, ter aluminijastih plošč za prenos toplote
- EN 13501-1 razred požarne zaščite: razred E
- negorljivo, razred B1 skladno s standardom DIN 4102
- vrsta uporabe skladno s standardom DIN 4108-10: DEO dh, WI
- obremenitev skladno s standardom EN 1991-1-1 = 7,5kN/m<sup>2</sup>
- razmak med cevmi c-c 150mm
- za cevi dimenzije 14mm

## Uporaba

- ploskovno talno ogrevanje
- za športne dvorane

## Certifikat

- DIN CERTCO: 7F148-F, 7F199-F, 7F352-F, 7F353-F, 7F354-F, 7F355-F, 7F437-F, 7F438-F

## Uponor Siccus 14 plošča

- izolacijske plošče z izdelanimi kanali
- tlačna trdnost EPS: 150 kPa
- R=0.622 m<sup>2</sup>K/W



Koda	Dimenzija	h mm	l mm	b mm	ND A m <sup>2</sup>	R-vrednost G m <sup>2</sup> K/W	G kN/m <sup>2</sup>	VP2	VP1	EM	Cena		
1005485	EPS 150kPa 14mm	1197x1050x25mm	25	1197	1050	25	1,25	0,622	75	100	12.5	m <sup>2</sup>	11,72

## Uponor Siccus 14 plošča za prenos toplote

- plošča za prenos toplote izdelana iz aluminija
- uporablja se v Uponorjevih suhomontažnih sistemih s cevmi dimenzije 14mm
- predizdelane lomilne linije za lažje rezanje na mero
- poraba materiala = 5,6 kosov/m<sup>2</sup> (razmak med cevmi 150mm)



Koda	Dimenzija	l mm	b mm	VP2	VP1	EM	Cena
1005486	14mm 1180x120x0,45mm	1180	120	768	48	kos	4,71

# Siccus Sport

## Uponor Comfort Pipe PLUS cev

- UFH cev izdelana iz PEX-a
- skladna s standardom EN ISO 15875 in izpolnjuje zahteve za kisikovo difuzijsko zaporo po standardu DIN 4726
- razred uporabe 4 in 5
- načrtovan tlak 6 bar pri 70°C

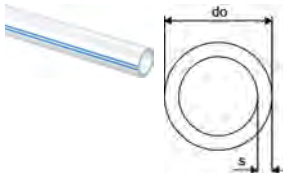

Koda	Dimenzija	do	s	barva	p	VP2	VP1	EM	Cena	
		mm	mm	-	bar					
<b>1062883</b>	14x2,0	120m	14	2	bela	6	1320	120	m	<b>1,72</b>
<b>1062884</b>	14x2,0	240m	14	2	bela	6	1680	240	m	<b>1,68</b>

## Uponor Q&E spojka z obročkoma DR

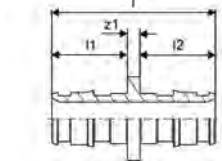

Koda	Dimenzija	l	l1	l2	z1	VP2	VP1	EM	Cena
		mm	mm	mm	mm				
<b>1058659</b>	14-14	39	18	18	3	100	10	kos	<b>11,51</b>

## Uponor Vario vijajčna spojka PEX

- eurokonus
- medenina

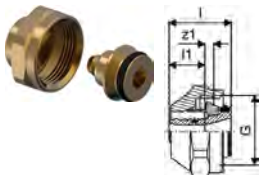

Koda	Dimenzija	G	l	l1	z1	VP2	VP1	EM	Cena
		cola	mm	mm	mm				
<b>1065283</b>	14x2,0-G $\frac{3}{4}$ "FT Euro	$\frac{3}{4}$	23	13	3	25	1	kos	<b>6,29</b>

## Uponor Siccus 14 orodje za rezanje, utor

- toplotno orodje za rezanje EPS izolacije
- 230V, 50/60Hz
- z nastavkom za rezanje kanalov za cevi dimenzije 14mm



Koda	Dimenzija	L	W	H	W	ON	VP2	VP1	EM	Cena
		mm	mm	mm	kg	V				
<b>1006290</b>	14mm 230V	235	60	70	1,01	230		1	kos	<b>382,26</b>

## Uponor Siccus Sport jekleni zaščitni sloj

- zaščitni sloj iz galvaniziranega jekla

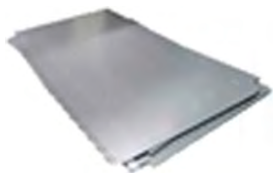

Koda	Dimenzija	l	d	b	A	VP2	VP1	EM	Cena
		mm	mm	mm	m <sup>2</sup>				
<b>1085610</b>	204m <sup>2</sup> , 0,6x1000x2000mm	1000	0,6	2000	2		204	m <sup>2</sup>	<b>40,51</b>

# Sport

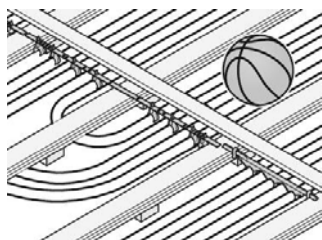

Uponor Sport je ploskovni ogrevalni sistem za površine z elastičnimi podi. Takšna tla so sinteza lesenih elastičnih podov in elastičnega sloja izdelanega iz PVC ali linoleja. Ogrevalni registri potekajo skozi posebna

cevna držala (Uponorjev patent) direktno pod slepim podom. Ogrevalne cevi so priključene na predizdelane Tichelmannove razdelilce.

## Vaše prednosti

- Udobje: brez vzdigovanja prahu zaradi ploskovnega ogrevanja
- Varnost: brez sistemskih komponent na športni površini, vse komponente so integrirane v tla
- Učinkovito in fleksibilno: prosta izbira izolacij



## Osnovni podatki

- sistem talnega ogrevanja v športnih dvoranah, za vgradnjo med letvami nosilne podkonstrukcije elastičnega športnega poda
- razmak med cevmi c-c 100mm
- za cevi dimenzije 25mm

- Tichelmann razdelilec
- material: Uponor eval PE-Xa cevi + Uponor PPSU Q&E fitting

## Uporaba

- ploskovno talno ogrevanje
- za športne dvorane
- za priklop Uponor PE-Xa cevi 25x2,3mm z Uponor Q&E tehnologijo spajanja za športne dvorane
- za uporabo v sistemih talnega ogrevanja za športne dvorane v skladu s Tichelmann principom

## Certifikat

- DIN CERTCO: 7F134-F, 7F465-F, 7F466-F

## Uponor Sport plastično držalo cevi

- za pritrdjevanje cevi v podkonstrukciji športnega poda
- material: poliamid



Koda	Dimenzija	c/c mm	sa mm	h mm	l mm	l1 mm	barva	VP2	VP1	EM	Cena
<b>1005286</b>	25mm PA	100	45,00	50	290	145	rdeča	150	25	kos	<b>4,16</b>

## Uponor Sport jekleno dvojno držalo

- za pritrdjevanje cevi v podkonstrukciji športnega poda
- galvanizirano jeklo

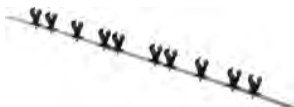

Koda	Dimenzija	c/c mm	l mm	l1 mm	VP2	VP1	EM	Cena
<b>1005284</b>	25mm Steel	100	975	105	250	1	kos	<b>30,13</b>

# Sport

## Uponor Comfort Pipe PLUS cev

- 6 bar pri 90°C
- razred uporabe 4 in 5

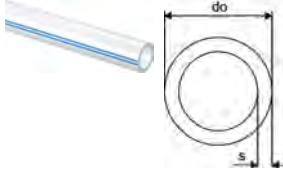

Koda	Dimenzija	do mm	s mm	barva	p bar	VP2	VP1	EM	Cena
<b>1062888</b>	25x2,3 220m	25	2,3	bela	6	440	220	m	<b>3,82</b>
<b>1062889</b>	25x2,3 300m	25	2,3	bela	6	600	300	m	<b>3,82</b>
<b>1063907</b>	25x2,3 640m	25	2,3	bela	6		640	m	<b>3,82</b>

## Uponor Q&E spojka PPSU

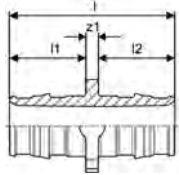

Koda	Dimenzija	l mm	l1 mm	l2 mm	z1 mm	p bar	VP2	VP1	EM	Cena
<b>1008671</b>	25-25	58	28	28	3	6+10	50	5	kos	<b>3,22</b>
<b>1008673</b>	40-40	90	44	44	3	6+10	10	1	kos	<b>11,86</b>

## Uponor Q&E obroček z robom, naravna

- z omejevalom vtika
- Pex material

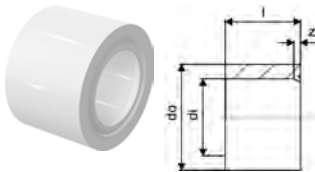

Koda	Dimenzija	di mm	l mm	do mm	z mm	barva	p bar	VP2	VP1	EM	Cena
<b>1045464</b>	40	40,8	41	50,2	3	naravna	6+10	80	5	kos	<b>1,43</b>

## Uponor Radi Pipe cev, naravna, PN6 S

- obratovalni tlak 6 bar
- cevi v palicah dolžine 6 m

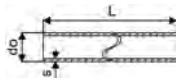

Koda	Dimenzija	do mm	s mm	barva	p bar	VP2	VP1	EM	Cena
<b>1008939</b>	40x3,7 6m	40	3,7	naravna	6	840	6	m	<b>11,36</b>

# Sport

## Uponor Q&E koleno PPSU

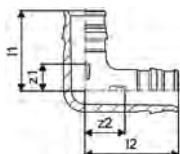

Koda	Dimenzija	l1 mm	l2 mm	z1 mm	z2 mm	p bar	VP2	VP1	EM	Cena
<b>1008683</b>	40-40	65	74	21	29	6+10	10	1	kos	<b>16,43</b>

## Uponor Q&E spojka z zunanjim navojem PL W

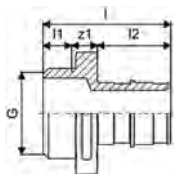

Koda	Dimenzija	G cola	l mm	l1 mm	l2 mm	z1 mm	p bar	VP2	VP1	EM	Cena
<b>1008732</b>	40-G1 1/4"MT	1 1/4	68	14	42	12	6+10	8	1	kos	<b>22,46</b>

## Uponor Q&E spojka z notr. navojem PL

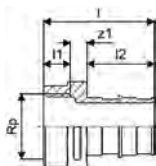

Koda	Dimenzija	G cola	l mm	l1 mm	l2 mm	z1 mm	p bar	VP2	VP1	EM	Cena
<b>1047867</b>	40-G1 1/4"FT	1 1/4	68	16	42	10	6+10	20	1	kos	<b>38,90</b>

## Uponor Teck zaščitna cev, črna, black

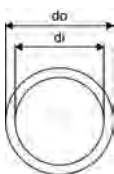

Koda	Dimenzija	di mm	do mm	barva	VP2	VP1	EM	Cena
<b>1012869</b>	35/29 50m	29	35	črna	1400	50	m	<b>1,48</b>

## Uponor Sport Tichelmann razdelilec Q&E

- 4x Q&E obroček 25
- 2x Q&E obroček 40



Koda	Dimenzija	d mm	c/c mm	l mm	VP2	VP1	EM	Cena
<b>1046747</b>	2x25	40	150	2084		1	set	<b>341,25</b>



# Sport

## Uponor Sport Tichelmann razdelilec Q&E

- 6x Q&E obroček 25
- 2x Q&E obroček 40



Koda	Dimenzija	d mm	c/c mm	l mm	VP2	VP1	EM	Cena
<b>1046748</b>	3x25	40	150	2084		1	set	<b>346,92</b>

## Uponor Sport Tichelmann zaklj, segm. Q&E

- 6x Q&E obroček 25



Koda	Dimenzija	d mm	c/c mm	l mm	VP2	VP1	EM	Cena
<b>1046749</b>	3x25	40	150	2036		1	set	<b>335,53</b>

## Uponor Multi plastično držalo cevi (lok)

- izdelano iz proti udarcem odporni plastiki
- podpora/opora cevem pri 90° lokih

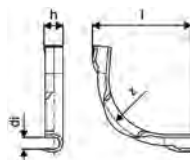

Koda	Dimenzija	di mm	l mm	z mm	h mm	r mm	VP2	VP1	EM	Cena
<b>1001230</b>	28	27	175	145	40	145	900	50	kos	<b>3,64</b>

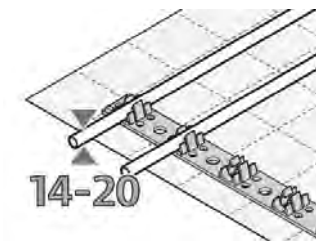

Uponorjev sistem ploskovnega ogrevanja in hlajenja za vgradnjo na strop, stene in tla. Vgradnja je možna z dodatno toplotno in udarno-zvočno izolacijo. Držala cevi/letev se lahko pritrdijo s pomočjo traku ali

integriranih zatičev, da se zagotovi enostavna vgradnja sistemskih cevi.

### Vaše prednosti

- univerzalno: en sistem za stropno, stensko in talno ogrevanje
- fleksibilno: na voljo za dimenzije cevi 9,9, 12, 14, 16, 17 in 20mm
- udobje: kratek čas segrevanja, hitro nastavljiv
- varčevanje z energijo: nizka obratovalna temperatura



### Osnovni podatki

- Fix sistem za pritrdjevanje cevi na stene, stropove in na tla, sestoji iz držal cevi/letev za vgradnjo cevi

### Uporaba

- ploskovno ogrevanje in hlajenje
- ploskovno stensko in stropno ogrevanje in hlajenje
- za uporabo skupaj z ometi, cementnimi in anhidritnimi estrihi

### Certifikat

- DIN CERTCO: 7F277-W, 7F347-DW

### Uponor Fix držalo cevi - letev z lepilom

- držalo cevi/letev za cevi 16-20 mm
- razmak c-c 50mm
- s samolepilnim trakom za pritrditev

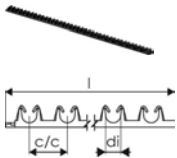

Koda	Dimenzija	c/c	di	l	VP2	VP1	EM	Cena
		mm	mm	mm				
<b>NOVO</b> 1135496	16-20mm	c/c 50mm	1m	50 20 1013	2000	100	kos	<b>3,09</b>

### Uponor Fix držalo cevi - U profi

- držalo cevi/letev za cevi 14
- razmak c-c 50mm



Koda	Dimenzija	d	c/c	h	l	b	barva	VP2	VP1	EM	Cena
		mm	mm	mm	mm	mm					
<b>1005498</b>	14mm	c/c50mm	2,5m	14 50 17 2500 38	siva			25	m		<b>3,10</b>

## Uponor Fix držalo cevi - letev

- držalo cevi/letev za cevi 9,9 mm
- razmak c-c 20mm



Koda	Dimenzija	c/c1 l mm mm	do b mm mm	barva -	VP2	VP1	EM	Cena
<b>1005274</b>	9,9mm c/c20mm 2,5m	20 2500	10 24	siva	25	2.5	m	<b>3,66</b>



## Uponor Comfort Pipe PLUS cev

- UFH cev izdelana iz PEX-a
- skladna s standardom EN ISO 15875 in izpolnjuje zahteve za kisikovo difuzijsko zaporo po standardu DIN 4726
- razred uporabe 4 in 5
- načrtovan tlak 6 bar pri 70°C

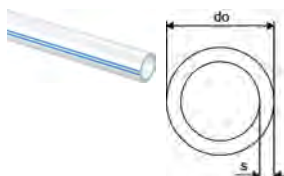

Koda	Dimenzija	L m	do mm	s mm	barva -	p bar	VP2	VP1	EM	Cena
<b>1062883</b>	14x2,0 120m	120	14	2	bela	6	1320	120	m	<b>1,72</b>
<b>1062884</b>	14x2,0 240m	240	14	2	bela	6	1680	240	m	<b>1,68</b>
<b>1062044</b>	16x2,0 120m	120	16	2	bela	6	1080	120	m	<b>2,00</b>
<b>1062045</b>	16x2,0 240m	240	16	2	bela	6	1440	240	m	<b>1,61</b>
<b>1062046</b>	16x2,0 640m	640	16	2	bela	6	1280	640	m	<b>1,54</b>
<b>1034535</b>	17x2,0 120m	120	17	2	bela	6	840	120	m	<b>2,61</b>
<b>1009226</b>	17x2,0 240m	240	17	2	bela	6	1200	240	m	<b>1,93</b>
<b>1086340</b>	17x2,0 480m	480	17	2	bela	6	960	480	m	<b>1,93</b>
<b>1009227</b>	17x2,0 640m	640	17	2	bela	6	1280	640	m	<b>1,93</b>
<b>1009228</b>	20x2,0 120m	120	20	2	bela	6	840	120	m	<b>2,96</b>
<b>1009230</b>	20x2,0 240m	240	20	2	bela	6	960	240	m	<b>2,40</b>
<b>1009231</b>	20x2,0 480m	480	20	2	bela	6	960	480	m	<b>2,40</b>

## Uponor Comfort Pipe cev Minitec

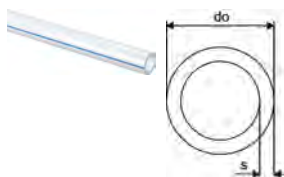

Koda	Dimenzija	do mm	s mm	barva -	p bar	VP2	VP1	EM	Cena
<b>1063288</b>	9,9x1,1 120m	9,9	1,1	naravna	6	1680	120	m	<b>1,79</b>
<b>1063289</b>	9,9x1,1 240m	9,9	1,1	naravna	6	2640	240	m	<b>1,79</b>
<b>1063381</b>	9,9x1,1 480m	9,9	1,1	naravna	6	2880	480	m	<b>1,54</b>

## Uponor Vario vijačna spojka PEX

- eurokonus
- medenina

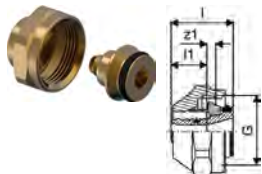

Koda	Dimenzija	G cola	l mm	l1 mm	z1 mm	VP2	VP1	EM	Cena
<b>1065283</b>	14x2,0-G $\frac{3}{4}$ "FT Euro	$\frac{3}{4}$	23	13	3	25	1	kos	<b>6,29</b>
<b>1065284</b>	16x1,8/2,0-G $\frac{3}{4}$ "FT Euro	$\frac{3}{4}$	23	13	3	25	1	kos	<b>3,56</b>
<b>1065286</b>	17x2,0-G $\frac{3}{4}$ "FT Euro	$\frac{3}{4}$	23	13	3	25	1	kos	<b>5,73</b>
<b>1065290</b>	20x1,9/2,0-G $\frac{3}{4}$ "FT Euro	$\frac{3}{4}$	24	14	3	25	1	kos	<b>4,29</b>

## Uponor Multi PE robni trak s folijo

- obložna folija, skladna s standardom DIN 18560, izdelana iz polietilena, zadnja stran samolepilna, sprednja stran s samolepilnim trakom, ki omogoča izdelavo tesnega spoja med obložno folijo in izolacijo

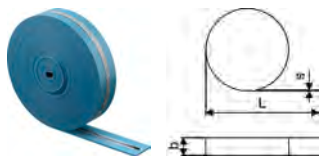

Koda	Dimenzija	L m	s mm	b mm	barva	VP2	VP1	EM	Cena
<b>1000080</b>	150x10mm	50	10	150	modra		200	m	<b>1,79</b>

## Uponor Q&E T kos

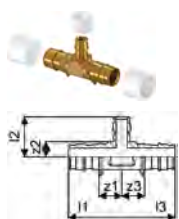

Koda	Dimenzija	l mm	l1 mm	l2 mm	z1 mm	z2 mm	z3 mm	VP2	VP1	EM	Cena
<b>1063932</b>	20-14-20	39	29	39	17	11	17	6	2	kos	<b>14,51</b>

## Uponor Minitec obroček, naravni

- PE-Xa

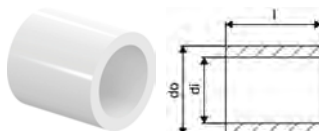

Koda	Dimenzija	di mm	l mm	do mm	p bar	VP2	VP1	EM	Cena
<b>1005263</b>	9,9x1,1	10,3	15	13,9	6	1600	10	kos	<b>0,29</b>

## Uponor Minitec vijačna spojka

- eurokonus  
- medenina

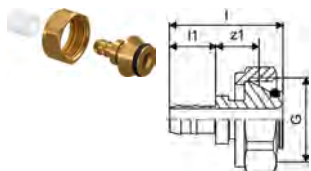

Koda	Dimenzija	G cola	l mm	l1 mm	z1 mm	VP2	VP1	EM	Cena
<b>1005266</b>	9,9x1,1-G $\frac{3}{4}$ "Euro	$\frac{3}{4}$	35	14	14	100	10	kos	<b>8,41</b>

## Uponor Minitec spojka z obročkoma

- Q&E  
- izdelana iz medenine  
- z Q&E obročkoma



Koda	Dimenzija	l mm	l1 mm	l2 mm	z1 mm	p bar	VP2	VP1	EM	Cena
<b>1005264</b>	9,9x1,1	33	14	14	4	6	100	10	kos	<b>5,59</b>

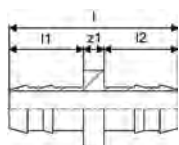

## Uponor Q&E reducirni T kos Minitec

- Q&E
- izdelan iz medenine
- Q&E obročki priloženi

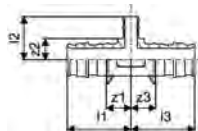

Koda	Dimenzija	l1	l2	l3	z1	z2	z3	VP2	VP1	EM	Cena
		mm	mm	mm	mm	mm	mm				
<b>1020524</b>	20xMinitec9,9xQ&E20	36	25	36	14	12	14	75	5	kos	<b>7,78</b>

## Uponor Minitec prehodna spojka, z obročkom

- Q&E
- izdelana iz medenine
- z Q&E obročkoma

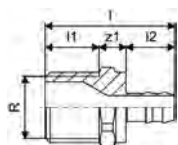

Koda	Dimenzija	l	l1	l2	R	z1	p	VP2	VP1	EM	Cena
		mm	mm	mm	cola	mm	bar				
<b>1005265</b>	9,9-R1/2"MT	38	16	14	1/2	8	6	100	10	kos	<b>6,22</b>

## Uponor Q&E reducirka z obročkoma Minitec

- Q&E
- izdelana iz medenine
- Q&E obročki priloženi

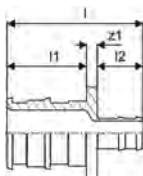

Koda	Dimenzija	l	l1	l2	z1	VP2	VP1	EM	Cena
		mm	mm	mm	mm				
<b>1020518</b>	20xMinitec9,9	38	22	13	3	150	5	kos	<b>8,02</b>

## Uponor Minitec vijačna spojka, notr.nav.

- izdelana iz medenine
- 3/4" eurokonus

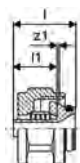

Koda	Dimenzija	G	l	l1	z1	VP2	VP1	EM	Cena
		cola	mm	mm	mm				
<b>NOVO</b> 1013426	9,9-3/4" Euro	3/4	26	18	1	120	12	kos	<b>8,66</b>

## Uponor Multi plastično držalo cevi (lok)

- izdelano iz proti udarcem odporni plastiki
- podpora/opora cevem pri 90° lokih

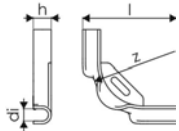

Koda	Dimenzija	di mm	l mm	z mm	h mm	VP2	VP1	EM	Cena
<b>1135490</b>	10-12	13	100	55	19	360	60	kos	<b>2,08</b>

## Uponor Multi plastično držalo cevi (lok)

- izdelano iz proti udarcem odporni plastiki
- podpora/opora cevem pri 90° lokih

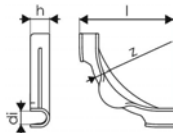

Koda	Dimenzija	di mm	l mm	z mm	h mm	VP2	VP1	EM	Cena
<b>1135491</b>	14-18	17	115	84	24	240	30	kos	<b>1,82</b>
<b>1135492</b>	20-22	20	144	100	28	140	35	kos	<b>2,52</b>

# Multi

## Osnovni podatki

- pribor za talno ogrevanje za različne sisteme

## Uporaba

- sistemi ploskovnega ogrevanja in hlajenja

### Uponor Multi kablenska vezica PA

- kablenske vezice za pritrdjevanje cevi

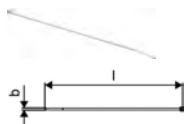

Koda	Dimenzija	l mm	b mm	VP2	VP1	EM	Cena
<b>1005372</b>	300mm	300	7	6000	100	kos	<b>0,25</b>

### Uponor Multi držalo cevi - U profi

- držalo cevi/letev za cevi 20mm

- razmak c-c 50 mm

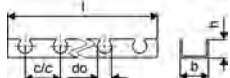

Koda	Dimenzija	c/c1 mm	l mm	do mm	b mm	ND	barva	VP2	VP1	EM	Cena		
<b>1005358</b>	20mm	c/c50mm	3m	50	3000	20	40	26	RAL 7042	30	3	m	<b>3,47</b>

### Uponor Magna držalo cevi - U profi

- držalo cevi/letev za cevi 25mm

- razmak c-c 50mm

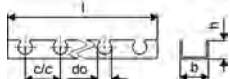

Koda	Dimenzija	c/c1 mm	l mm	do mm	b mm	VP2	VP1	EM	Cena		
<b>1005290</b>	25mm	c/c50mm	3m	50	3000	25	60	1320	30	m	<b>7,39</b>

### Uponor Multi navadna folija PE

- PE-folija, namenjena za polaganje na položeno toplotno izolacijo

- transparentna



Koda	Dimenzija	s mm	b mm	ND	A	barva	VP2	VP1	EM	Cena	
<b>1005049</b>	0,2mm	60x1,25m	0,2	1250	0,2	75	transparentna	3375	75	m <sup>2</sup>	<b>1,30</b>

### Uponor Multi pritrdilec folije

- pritrdjevanje folije na izolacijske plošče

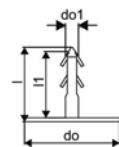

Koda	Dimenzija	l mm	l1 mm	do mm	do1 mm	barva	VP2	VP1	EM	Cena
<b>1000016</b>	l=25mm	28	25	35	4,8	rdeča	5000	100	kos	<b>0,21</b>

# Multi

## Uponor Multi PE robni trak s folijo

- obložna folija, skladna s standardom DIN 18560, izdelana iz polietilena, zadnja stran samolepilna, sprednja stran s samolepilnim trakom, ki omogoča izdelavo tesnega spoja med obložno folijo in izolacijo

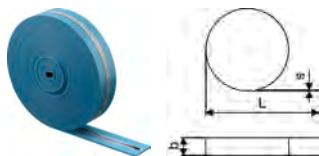

Koda	Dimenzija	L m	s mm	b mm	barva	VP2	VP1	EM	Cena
<b>1000080</b>	150x10mm	50	10	150	modra		200	m	<b>1,79</b>

## Uponor Multi PE robni trak s folijo

- obložna folija, skladna s standardom DIN 18560, izdelana iz polietilena

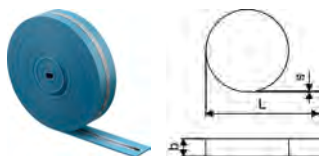

Koda	Dimenzija	L m	s mm	b mm	barva	VP2	VP1	EM	Cena
<b>1000079</b>	150x8mm	50	8	150	modra		200	m	<b>0,86</b>

## Uponor Multi razmejitveni profil

- samolepilni razmejitveni profil izdelan iz polietilena s trakom iz polietilenske pene ter podnožja iz trdega PVC, za zanesljivo ločevanje odsekov estriha (npr. pri vratih) in za absorbiranje raztezanja estriha  
- za raztezke po standardu DIN 18560-2



Koda	Dimenzija	h mm	L m	s mm	VP2	VP1	EM	Cena
<b>1090229</b>	1800x100x10mm	100	1,8	10,0	720	18	m	<b>7,13</b>

## Uponor Multi lepilni trak

- samolepilni trak za lepljenje stikov med Tacker in Klett ploščami/rolami  
- odgovarja zahtevam standarda DIN 18560 po preprečevanju prodora estriha v izolacijski sloj



Koda	Dimenzija	L m	b mm	VP2	VP1	EM	Cena
<b>1000012</b>	66m 50mm	66	50	36	1	kos	<b>6,24</b>

## Uponor Multi zaščitna cev

- izdelana iz PE-LD, z ježkom, za zaščito cevi do dimenzije 20mm pri prehodih skozi dilatacijska polja



Koda	Dimenzija	l mm	s mm	b mm	VP2	VP1	EM	Cena
<b>1000082</b>	20mm 300x5mm	300	5,0	80	1800	30	kos	<b>0,72</b>

## Uponor Multi označevalni set

- označevalec mesta, kjer se izvede merjenje vlage v estrihu  
- 1kos na prostor  
- samolepilni spodnji del

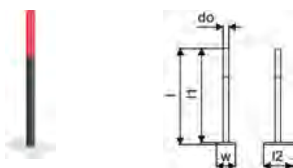

Koda	Dimenzija	l mm	l1 mm	l2 mm	do mm	w mm	VP2	VP1	EM	Cena
<b>1000083</b>	100mm	102	100	30	6,1	20		10	kos	<b>4,05</b>



# Vario S

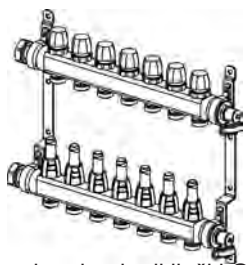

Uponor Vario S razdelilec talnega ogrevanja iz nerjavečega jekla za stanovanjsko uporabo, ki zagotavlja enostavno vgradnjo z visoko zanesljivostjo. Razdelilec je opremljen z merilci pretoka,

sekundarni priključki G 3/4 eurokonus pa omogočajo priključitev vseh dimenzij Uponorjevih cevi, zaradi česar je razdelilec univerzalen za vse Uponorjeve sisteme talnega ogrevanja in hlajenja.

## Vaše prednosti

- zasnovan za uporabo v sistemih ploskovnega ogrevanja in hlajenja
- zagotavlja energetske učinkovito in udobno delovanje
- omogoča individualno regulacijo temperature po prostorih in fiziološko uravnoteženo notranjo klimo v kombinaciji z Uponorjevimi termopogoni in Uponorjevimi priključnimi moduli



## Osnovni podatki

- izdelan iz nerjavne jekla
- z integriranimi ventili
- priključ z desne ali z leve strani s ploščatim tesnjenjem
- integrirana polnilno-izpustna pipa na dovodu in povratku
- priključek za zanke: 3/4" eurokonus
- razmak med odcepi 50 mm
- osni razmik 215mm

## Uporaba

- za talno ogrevanje in hlajenje
- uporabno s termopogonom 1141676 (230V) in 1141677 (24V)
- maksimalni tlak: 6 bar pri 60°C

## Uponor Vario S razdelilec FM

- z merilcem pretoka
- povratni del z ventili in ročko (na povratku je možnost nastavljanja pretoka)

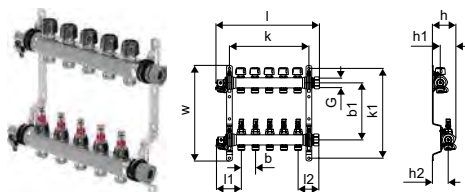

Koda	Dimenzija	odcepi	l	l1	l2	G	G1	b	b1	h	h1	h2	k	k1	w	p	VP2	VP1	EM	Cena
		-	mm	mm	mm	cola	cola	mm	mm	mm	mm	mm	mm	mm	mm	bar				
1086538	2X3/4 Euro	2	210	87	73	1	3/4	50	215	75	30	50	135	336	357	6	108	1	kos	148,68
1086539	3x3/4 Euro	3	260	87	73	1	3/4	50	215	75	30	50	185	336	357	6	108	1	kos	143,49
1086540	4x3/4 Euro	4	310	87	73	1	3/4	50	215	75	30	50	235	336	357	6	108	1	kos	167,10
1086541	5x3/4 Euro	5	360	87	73	1	3/4	50	215	75	30	50	285	336	357	6	108	1	kos	193,35
1086542	6x3/4 Euro	6	410	87	73	1	3/4	50	215	75	30	50	335	336	357	6	72	1	kos	219,47
1086543	7X3/4 Euro	7	460	87	73	1	3/4	50	215	75	30	50	385	336	357	6	72	1	kos	246,69
1086544	8x3/4 Euro	8	510	87	73	1	3/4	50	215	75	30	50	435	336	357	6	72	1	kos	271,54
1086545	9x3/4 Euro	9	560	87	73	1	3/4	50	215	75	30	50	485	336	357	6	72	1	kos	298,60
1086546	10x3/4 Euro	10	610	87	73	1	3/4	50	215	75	30	50	535	336	357	6	48	1	kos	325,99
1086547	11x3/4 Euro	11	660	87	73	1	3/4	50	215	75	30	50	585	336	357	6	48	1	kos	352,07
1086548	12x3/4 Euro	12	710	87	73	1	3/4	50	215	75	30	50	635	336	357	6	48	1	kos	378,22
1088864	13x3/4 Euro	13	760	87	73	1	3/4	50	215	75	30	50	780	336	357	6	48	1	kos	485,18
1088865	14X3/4 Euro	14	810	87	73	1	3/4	50	215	75	30	50	830	336	357	6	36	1	kos	653,94
1088866	15x3/4 Euro	15	860	87	73	1	3/4	50	215	75	30	50	880	336	357	6	36	1	kos	692,85
1088867	16x3/4 Euro	16	910	87	73	1	3/4	50	215	75	30	50	930	336	357	6	36	1	kos	712,27

# Vario S

## Uponor Vario termopogon NC

- termopogon za razdelilce Vario M in S
- funkcija prvega odpiranja
- višina: 61mm + adapterski obroč
- dolžina hoda: 5mm
- priključni kabel: 2 x 0,75 mm<sup>2</sup> x 1m



NOVO  
NOVO

Koda	Dimenzija	do mm	h mm	VP2	VP1	EM	Cena
<b>1141676</b>	FT 230V 1W IP54	50	83	100	1	kos	<b>35,92</b>
<b>1141677</b>	FT 24V 1W IP54	50	83	100	1	kos	<b>35,92</b>

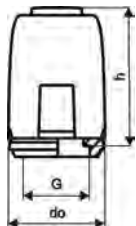

## Uponor Vario set adapterjev

- set rezervnih adapterskih obročev (2kosa) za termopogone, ki se vgrajujejo na Vario razdelilce
- za razdelilce Vario M in S - 1kos
- za razdelilce Vario PLUS in MAGNA - 1kos



NOVO

Koda	Dimenzija	L mm	W mm	H mm	W kg	VP2	VP1	EM	Cena
<b>1141758</b>	M, MAGNA, PLUS, S	80	80	25	0,03	50	1	set	<b>7,13</b>

## Uponor Vario regulator tlaka compact

- za vzdrževanje nastavljive vrednosti diferenčnega tlaka
- lahko se namesti neposredno na Uponorjev razdelilec s priključkom 1"
- komplet sestavljajo ventil za regulacijo tlaka, ventil na povratku in kapilarna cev
- reguliran  $\Delta P$ : 5-50 kPaD; se lahko nastavi ročno



NOVO

Koda	Dimenzija	l1 mm	l2 mm	h mm	z1 mm	z2 mm	VP2	VP1	EM	Cena
<b>1137437</b>	G1 - G1	68	NaN	NaN	NaN	NaN	192	1	set	<b>340,31</b>

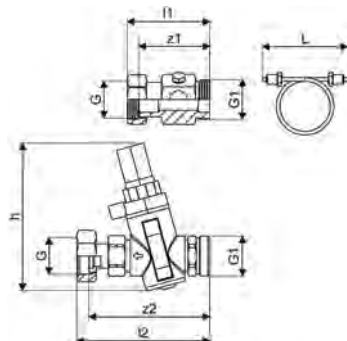

# Vario S

## Uponor Vario balansirni ventil

- balansiranje in zapiranje razdelilca
- za consko regulacijo z Uponor termopogonom M<sup>3</sup>0x1,5mm ZN
- ohišje - medenina
- ročka - poliamid
- maks. preizkusni tlak: 10bar

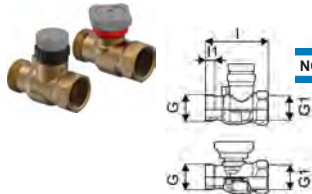

NOVO

Koda	Dimenzija	l	l1	l2	h	h1	z1	VP2	VP1	EM	Cena
		mm	mm	mm	mm	mm	mm				
<b>1137413</b>	G1-Rp1	80	12	15	56	46	53	10	1	set	<b>104,59</b>

## Uponor Vario krogelni ventil

- izdelan iz medenine, ponikljan
- za ploščato tesnjenje vertikalnega priključka G1
- 60 mm + dolžina razdelilca



Koda	Dimenzija	l	l1	l2	h	z1	VP2	VP1	EM	Cena
		mm	mm	mm	mm	mm				
<b>1059132</b>	NP G1-G1	70	12	12	51	46	10	1	set	<b>39,24</b>

## Uponor Vario krogelni ventil

- izdelan iz medenine, ponikljan

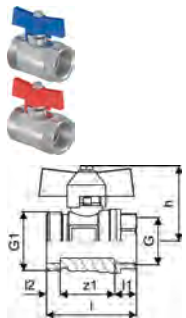

Koda	Dimenzija	G	G1	l	l1	l2	l3	z1	VP2	VP1	EM	Cena
		cola	cola	mm	mm	mm	mm	mm				
<b>1086558</b>	¾-G1	¾	1	51	12	8	43	31	10	1	set	<b>34,89</b>

## Uponor Vario krogelni ventil, kotni

- izdelan iz medenine, ponikljan

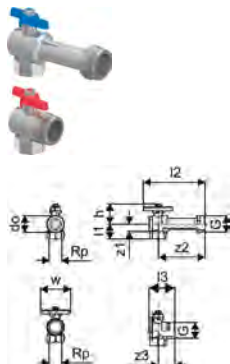

Koda	Dimenzija	G	Rp	l1	l2	l3	do	h	w	z1	z2	z3	VP2	VP1	EM	Cena
		cola	cola	mm	mm	mm	mm	mm	mm	mm	mm	mm				
<b>1086559</b>	Rp ¾" - G1"	1	¾	31	95	94	33	43	60	22	88	27		1	set	<b>77,27</b>

# Vario S

## Uponor Vario krogelni ventil, kotni



Koda	Dimenzija	G cola	Rp cola	I1 mm	I2 mm	I3 mm	do mm	h mm	w mm	z1 mm	z2 mm	z3 mm	VP2	VP1	EM	Cena
<b>1090732</b>	G1-Rp1	1	1	31	95	94	33	43	60	22	88	27	260	1	set	<b>66,51</b>

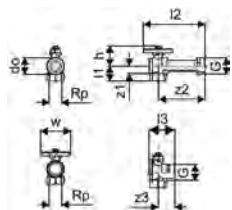

## Uponor Vario S S termometer



Koda	di mm	do mm	h mm	VP2	VP1	EM	Cena
<b>1086537</b>	5	64	5	10	1	set	<b>22,08</b>

# Vario C

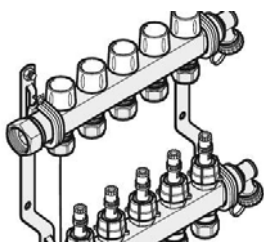

Uponor Vario C razdelilec talnega ogrevanja iz nerjavečega jekla za stanovanjsko uporabo, ki zagotavlja enostavno vgradnjo z visoko zanesljivostjo. Razdelilec je opremljen z merilci pretoka,

sekundarni priključki G 3/4 eurokonus pa omogočajo priključitev vseh dimenzij Uponorjevih cevi, zaradi česar je razdelilec univerzalen za vse Uponorjeve sisteme talnega ogrevanja in hlajenja.

## Vaše prednosti

- pripravljeno za vgradnjo: vnaprej sestavljeni razdelilci z 2-12 ogrevalnimi krogi
- možnost vgradnje v razdelilne omarice Vario C
- kompaktna vgradnja v kombinaciji s črpalčnimi skupami, Uponorjevimi krmilnimi enotami in prikljopom kalorimetra



## Osnovni podatki

- izdelan iz nerjavnega jekla
- z integriranimi ventili
- prikljop z desne ali leve strani G1, ploščato tesnjenje
- z balansirnim ventilom ali merilcem pretoka za balansiranje in zapiranje pretoka
- integrirana polnilno-izpustna pipa na dovodu in povratku
- priključek za zanke: G3/4" eurokonus
- razmak med odcepi 50mm
- razmak na držalu 210mm

## Uporaba

- za talno ogrevanje in hlajenje
- primerno za vgradnjo termopogonov z notranjim navojem M30x1,5
- maksimalni tlak: 6 bar pri 60°C

## Uponor Vario C razdelilec FM

- dovodni del z merilcem pretoka za nastavljanje in zaprtje pretoka
- povratni del z ventili in ročko

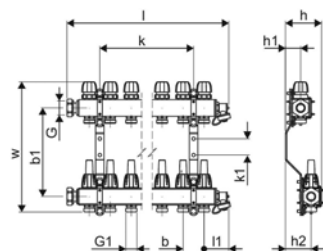

Koda	Dimenzija	l	l1	l2	h	h1	h2	k	k1	w	VP2	VP1	EM	Cena
		mm	mm	mm	mm	mm	mm	mm	mm	mm				
<b>1133470</b>	2x3/4 Euro	162	59	53	86	36	61	100		309	72	1	kos	<b>137,54</b>
<b>1133471</b>	3x3/4 Euro	212	59	53	86	36	61	50	39	309	96	1	kos	<b>143,49</b>
<b>1133472</b>	4x3/4 Euro	262	59	53	86	36	61	100	39		96	1	kos	<b>170,59</b>
<b>1133473</b>	5x3/4 Euro	312	59	53	86	36	61	200	39	309	78	1	kos	<b>194,74</b>
<b>1133474</b>	6x3/4 Euro	362	59	53	86	36	61	200	39	309	72	1	kos	<b>219,93</b>
<b>1133475</b>	7x3/4 Euro	412	59	53	86	36	61	250	39	309	54	1	kos	<b>251,94</b>
<b>1133476</b>	8x3/4 Euro	462	59	53	86	36	61	300		309	54	1	kos	<b>282,36</b>
<b>1133477</b>	9x3/4 Euro	512	59	53	86	36	61	350			54	1	kos	<b>305,42</b>
<b>1133478</b>	10x3/4 Euro	562	59	53	86	36	61	400		309	54	1	kos	<b>329,78</b>
<b>1133479</b>	11x3/4 Euro	612	59	53	86	36	61	450		309	54	1	kos	<b>352,77</b>
<b>1133480</b>	12x3/4 Euro	662	59	53	86	36	61	500		309	72	1	kos	<b>376,43</b>

# Vario C

## Uponor Vario termopogon NC

- termopogon za razdelilce Vario M in S
- funkcija prvega odpiranja
- višina: 61mm + adapterski obroč
- dolžina hoda: 5mm
- priključni kabel: 2 x 0,75 mm<sup>2</sup> x 1m



Koda	Dimenzija	do mm	h mm	VP2	VP1	EM	Cena
<b>1141676</b>	FT 230V 1W IP54	50	83	100	1	kos	<b>35,92</b>
<b>1141677</b>	FT 24V 1W IP54	50	83	100	1	kos	<b>35,92</b>

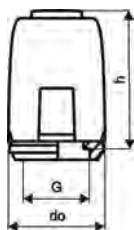

## Uponor Vario set adapterjev

- set rezervnih adapterskih obročev (2kosa) za termopogone, ki se vgrajujejo na Vario razdelilce
- za razdelilce Vario M in S - 1kos
- za razdelilce Vario PLUS in MAGNA - 1kos



Koda	Dimenzija	L mm	W mm	H mm	W kg	VP2	VP1	EM	Cena
<b>1141758</b>	M, MAGNA, PLUS, S	80	80	25	0,03	50	1	set	<b>7,13</b>

## Uponor Vario regulator tlaka compact

- za vzdrževanje nastavljive vrednosti diferenčnega tlaka
- lahko se namesti neposredno na Uponorjev razdelilec s priključkom 1"
- komplet sestavljajo ventil za regulacijo tlaka, ventil na povratku in kapilarna cev
- reguliran  $\Delta P$ : 5-50 kPaD; se lahko nastavi ročno



Koda	Dimenzija	l1 mm	l2 mm	h mm	z1 mm	z2 mm	VP2	VP1	EM	Cena
<b>1137437</b>	G1 - G1	68	NaN	NaN	NaN	NaN	192	1	set	<b>340,31</b>

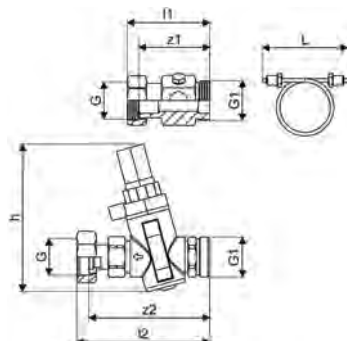

# Vario PLUS

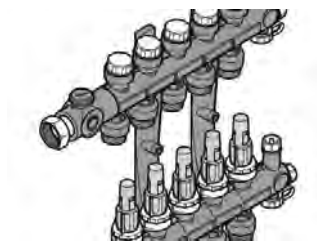

Razdelilec Uponsor Vario PLUS je visoko kvaliteten razdelilec iz poliamida, ki je ojačan s steklenimi vlakni. Namenjen je za uporabo pri talnem ogrevanju in hlajenju in ga odlikuje enostavna vgradnja ter visoka

zanesljivost. Dobavljiv je po segmentih s po 1, 3, 4 in 6-imi zankami ter pripadajočimi kompleti za polnjenje/praznjenje/odzračevanje in glavnim priključnim setom. Priključki za priklop cevi za talno ogrevanje (G<sup>3/4</sup> eurokonus) omogočajo priklop vseh dimenzij Uponsorjevih cevi, zaradi česar je razdelilec univerzalen za Uponsorjeve sisteme talnega ogrevanja in hlajenja.

## Vaše prednosti

modularni segmenti razdelilca za 1, 3, 4 in 6 zank so na voljo za sestavljanje poljubnega števila zank na razdelilcu  
primeren tudi za velike ogrevalne/hladilne površine v stanovanjskih in poslovnih prostorih  
kompaktna vgradnja v kombinaciji s črpalčnimi skupami, Uponsorjevimi regulacijskimi enotami in priključki za merilnik toplote v Uponsorjevi razdelilni omarici na voljo z merilcem pretoka ali brez njega



## Osnovni podatki

- modularni razdelilec izdelan iz s steklenimi vlakni ojačanega poliamida s segmenti za 1, 3, 4 in 6 zank za priključitev na osnovni set
- priklop z desne ali leve strani s ploščatim tesnjenjem ali od spodaj, z uporabo kotne priključne garniture
- dovodni del opremljen z balansirnimi ventili z nastavitvenim obročem (LS) ali z merilci pretoka za nastavljanje (FM)
- zapiranje pretoka in ogled pretoka
- nastavitveni obroč za nastavljanje brez orodja
- predpripravljena mesta za nalepke z imeni prostorov
- povratni del opremljen z ventilom in ročko, pripravljeno za vgradnjo termopogonov
- priključek za zanke: G<sup>3/4</sup>“ evrokonus
- razmak med odcepi 50 mm
- osni razmak med dovodom in povratkom 225 mm

Termopogon:

- NC (normalno zaprt) = če ni elektrike, zapre zanko

## Uporaba

- za ploskovno ogrevanje in hlajenje
- primerno za vgradnjo termopogonov: 24V (koda: 1141678), 230V (koda: 1141679)

## Certifikat

- CE

## Uponsor Vario PLUS razdelilec z bal. ven.



Koda	Dimenzija	l mm	odcepi -	p bar	VP2	VP1	EM	Cena
<b>1042420</b>	LS 1x <sup>3/4</sup> Euro	50	1	6	10	1	set	<b>41,26</b>
<b>1030580</b>	LS 3x <sup>3/4</sup> Euro	150	3	6	290	1	set	<b>160,07</b>
<b>1030581</b>	LS 4x <sup>3/4</sup> Euro	200	4	6	225	1	set	<b>127,85</b>
<b>1030582</b>	LS 6x <sup>3/4</sup> Euro	300	6	6	155	1	set	<b>181,11</b>

## Uponsor Vario PLUS razdelilec s topmetrom



Koda	Dimenzija	G cola	l mm	l1 mm	l2 mm	l3 mm	b mm	z3 mm	odcepi -	p bar	VP2	VP1	EM	Cena
<b>1042471</b>	FM 1x <sup>3/4</sup> Euro	<sup>3/4</sup>	74	50	119	63	50	50	1	6	10	1	set	<b>51,47</b>
<b>1030583</b>	FM 3x <sup>3/4</sup> Euro	<sup>3/4</sup>	174	150	119	63	50	50	3	6	174	1	set	<b>117,15</b>
<b>1030584</b>	FM 4x <sup>3/4</sup> Euro	<sup>3/4</sup>	224	200	119	63	50	50	4	6	135	1	set	<b>153,34</b>
<b>1030585</b>	FM 6x <sup>3/4</sup> Euro	<sup>3/4</sup>	324	300	119	63	50	50	6	6	93	1	set	<b>222,58</b>

# Vario PLUS

## Uponor Vario PLUS osnovni set

- vsebuje držala razdelilca, ploščato tesnjena vijačna priključna elementa s holendersko matico, termometer in zaključna elementa razdelilca s polnilno-izpustno pipo, odzračevalnikom in „by-pass“-om



Koda	Dimenzija	l mm	VP2	VP1	EM	Cena
<b>1009209</b>	K1	150	248	1	kos	<b>79,87</b>

## Uponor Vario PLUS termopogon NC

- termopogon za razdelilce Vario PLUS in MAGNA
- funkcija prvega odpiranja
- višina: 61 mm + adapterski obroč
- dolžina hoda: 5mm
- priključni kabel: 2 x 0,75 mm<sup>2</sup> x 1m



	Koda	Dimenzija	do mm	h mm	VP2	VP1	EM	Cena
<b>NOVO</b>	<b>1141678</b>	MT 230V 1W IP54	50	83	100	1	kos	<b>27,20</b>
<b>NOVO</b>	<b>1141679</b>	MT 24V 1W IP54	50	83	100	1	kos	<b>27,20</b>

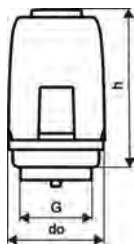

## Uponor Vario regulator tlaka compact

- za vzdrževanje nastavljljive vrednosti diferenčnega tlaka
- lahko se namesti neposredno na Uponorjev razdelilec s priključkom 1"
- komplet sestavljajo ventil za regulacijo tlaka, ventil na povratku in kapilarna cev
- reguliran  $\Delta P$ : 5-50 kPaD; se lahko nastavi ročno



	Koda	Dimenzija	l1 mm	l2 mm	h mm	z1 mm	z2 mm	VP2	VP1	EM	Cena
<b>NOVO</b>	<b>1137437</b>	G1 - G1	68	NaN	NaN	NaN	NaN	192	1	set	<b>340,31</b>

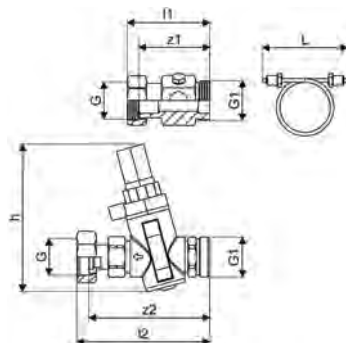



# Vario PLUS

## Uponor Vario vijačna spojka PEX

- eurokonus
- medenina

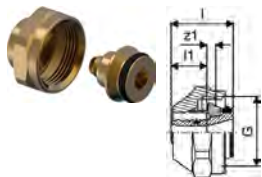

Koda	Dimenzija	G cola	l mm	l1 mm	z1 mm	VP2	VP1	EM	Cena
<b>1065283</b>	14x2,0-G $\frac{3}{4}$ "FT Euro	$\frac{3}{4}$	23	13	3	25	1	kos	<b>6,29</b>
<b>1065284</b>	16x1,8/2,0-G $\frac{3}{4}$ "FT Euro	$\frac{3}{4}$	23	13	3	25	1	kos	<b>3,56</b>
<b>1065286</b>	17x2,0-G $\frac{3}{4}$ "FT Euro	$\frac{3}{4}$	23	13	3	25	1	kos	<b>5,73</b>
<b>1065290</b>	20x1,9/2,0-G $\frac{3}{4}$ "FT Euro	$\frac{3}{4}$	24	14	3	25	1	kos	<b>4,29</b>

## Uponor Vario PLUS kotni priključek



Koda	Dimenzija	l1 mm	l2 mm	l3 mm	VP2	VP1	EM	Cena
<b>1032702</b>	122/42	122	44	40	5	1	set	<b>19,43</b>

## Uponor Vario PLUS priključek



Koda	Dimenzija	l mm	l1 mm	l2 mm	z1 mm	VP2	VP1	EM	Cena
<b>1009214</b>	G $\frac{3}{4}$ x $\frac{1}{2}$	35	9	23	3	10	1	kos	<b>3,61</b>

## Uponor Vario PLUS set distančnikov

- segment razdelilca za mešan prikljop modularnih razdelilcev (ogrevalna zanka priključena od zgoraj in spodaj)



Koda	l mm	h mm	w1 mm	DN cola	VP2	VP1	EM	Cena
<b>1009215</b>	220	104	25	1	40	4	kos	<b>7,08</b>

## Uponor Vario PLUS izolacijski set

- debelina izolacije 19mm, 0,038 W/mK
- dolžina 665mm
- požarna klasifikacija BL-s3,do (EN 13501-1)



Koda	L mm	W mm	H mm	W kg	VP2	VP1	EM	Cena
<b>1063207</b>	655	190	55	0,32		1	set	<b>85,03</b>

## Uponor Vario PLUS orodje za ventil

- orodje za montažo in demontažo ventilov



Koda	L mm	W mm	H mm	W kg	VP2	VP1	EM	Cena
<b>1009216</b>	75	30	30	0,03	10	1	kos	<b>9,46</b>

# Vario PLUS

## Uponor Vario balansirni ventil

- balansiranje in zapiranje razdelilca
- za consko regulacijo z Uponor termopogonom M<sup>3</sup>0x1,5mm ZN
- ohišje - medenina
- ročka - poliamid
- maks. preizkusni tlak: 10bar



Koda	Dimenzija	l	l1	l2	h	h1	z1	VP2	VP1	EM	Cena
		mm	mm	mm	mm	mm	mm				
<b>1137413</b>	G1-Rp1	80	12	15	56	46	53	10	1	set	<b>104,59</b>

## Uponor Vario krogelni ventil

- izdelan iz medenine, ponikljan
- za ploščato tesnjenje vertikalnega priključka G1
- 60 mm + dolžina razdelilca



Koda	Dimenzija	l	l1	l2	h	z1	VP2	VP1	EM	Cena
		mm	mm	mm	mm	mm				
<b>1059132</b>	NP G1-G1	70	12	12	51	46	10	1	set	<b>39,24</b>

## Uponor Vario krogelni ventil

- izdelan iz medenine, ponikljan

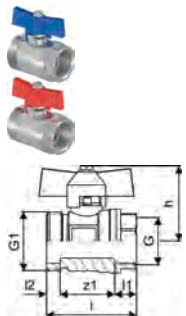

Koda	Dimenzija	G	G1	l	l1	l2	l3	z1	VP2	VP1	EM	Cena
		cola	cola	mm	mm	mm	mm	mm				
<b>1086558</b>	3/4-G1	3/4	1	51	12	8	43	31	10	1	set	<b>34,89</b>

## Uponor Vario krogelni ventil, kotni

- izdelan iz medenine, ponikljan

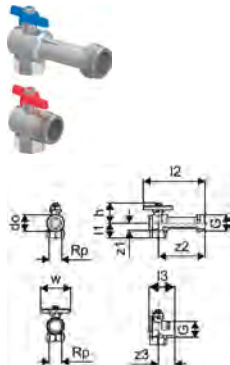

Koda	Dimenzija	G	Rp	l1	l2	l3	do	h	w	z1	z2	z3	VP2	VP1	EM	Cena
		cola	cola	mm	mm	mm	mm	mm	mm	mm	mm	mm				
<b>1086559</b>	Rp 3/4" - G1"	1	3/4	31	95	94	33	43	60	22	88	27		1	set	<b>77,27</b>

# Vario PLUS

## Uponor Vario PLUS merilec pretoka

- s funkcijo zapiranja



Koda	Dimenzija	l mm	l1 mm	do mm	VP2	VP1	EM	Cena
<b>1009217</b>	4 l/min	146	74	38	20	1	kos	<b>12,45</b>

## Uponor Vario set adapterjev

- set rezervnih adapterskih obročev (2kosa) za termopogone, ki se vgrajujejo na Vario razdelilce
- za razdelilce Vario M in S - 1kos
- za razdelilce Vario PLUS in MAGNA - 1kos



Koda	Dimenzija	L mm	W mm	H mm	W kg	VP2	VP1	EM	Cena
<b>1141758</b>	M, MAGNA, PLUS, S	80	80	25	0,03	50	1	set	<b>7,13</b>

NEW

# Vario M

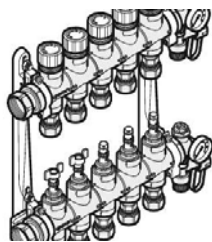

Razdelilec Uponor Vario M je visoko kakovosten razdelilec iz poliamida, ki je ojačan s steklenimi vlakni. Namenjen je za uporabo pri talnem ogrevanju in hlajenju in ga odlikuje enostavna vgradnja ter visoka zanesljivost.

Priključki za priklop cevi za talno ogrevanje (G $\frac{3}{4}$  eurokonus) omogočajo priklop vseh dimenzij Uponorjevih cevi, zaradi česar je razdelilec univerzalen za Uponorjeve sisteme talnega ogrevanja in hlajenja.

## Vaše prednosti

- pripravljen za vgradnjo - predfabricirane palice z 2-15 ogrevalnimi zankami
- enostaven za vgradnjo - dovod in povratek zamaknjen za  $\frac{1}{2}$  med enim in drugim
- merilci pretoka so odporni na kontaminacijo, z izmenljivimi steklenimi ohišji
- primeren tudi za velike ogrevalne/hlailne površine v stanovanjskih in poslovnih prostorih
- kompaktna vgradnja v kombinaciji s črpalčnimi skupami, Uponorjevimi regulacijskimi enotami in priključki za merilnik toplote v Uponorjevi razdelilni omarici



## Osnovni podatki

- izdelano iz s steklenimi vlakni ojačanega poliamida
- razdelilec z integriranimi ventili
- priklop z desne ali z leve strani G1, ploščato tesnjenje
- dovodni del z merilci pretoka za nastavljanje in zapiranje
- povratni del z ventili in ročko
- integrirana polnilno-izpustna pipa na dovodu in povratku
- opremljen s termometrom na dovodu in povratku razdelilca
- priključek za zanke: G $\frac{3}{4}$  evrokonus
- razmak med odcepi 50mm

## Uporaba

- za talno ogrevanje in hlajenje
- maksimalni tlak: 6 bar pri 60°C
- primerno za vgradnjo termpogonov z notranjim navojem M30x1,5

## Uponor Vario M razdelilec s topmetrom FM

razdelilec z merilcem pretoka

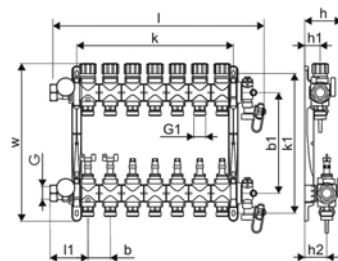

Koda	Dimenzija	G	G1	l	l1	b	b1	h	h1	h2	k	k1	w	odcepi p	bar	VP2	VP1	EM	Cena
<b>1085944</b>	2xG $\frac{3}{4}$ Euro	$\frac{3}{4}$	1	220	85	50	225	83	34	49	62	312	353	2	6	80	1	kos	<b>160,75</b>
<b>1085945</b>	3xG $\frac{3}{4}$ Euro	$\frac{3}{4}$	1	270	85	50	225	83	34	49	62	312	353	3	6	80	1	kos	<b>181,95</b>
<b>1085946</b>	4xG $\frac{3}{4}$ Euro	$\frac{3}{4}$	1	320	85	50	225	83	34	49	162	312	353	4	6	80	1	kos	<b>203,08</b>
<b>1085947</b>	5xG $\frac{3}{4}$ Euro	$\frac{3}{4}$	1	370	85	50	225	83	34	49	212	312	353	5	6	80	1	kos	<b>224,23</b>
<b>1085948</b>	6xG $\frac{3}{4}$ Euro	$\frac{3}{4}$	1	420	85	50	225	83	34	49	262	312	353	6	6	80	1	kos	<b>245,36</b>
<b>1085949</b>	7xG $\frac{3}{4}$ Euro	$\frac{3}{4}$	1	470	85	50	225	83	34	49	312	312	356	7	6	80	1	kos	<b>266,49</b>
<b>1085950</b>	8xG $\frac{3}{4}$ Euro	$\frac{3}{4}$	1	520	85	50	225	83	34	49	362	312	353	8	6	80	1	kos	<b>287,66</b>
<b>1085951</b>	9xG $\frac{3}{4}$ Euro	$\frac{3}{4}$	1	570	85	50	225	83	34	49	362	312	353	9	6	80	1	kos	<b>308,83</b>
<b>1085952</b>	10xG $\frac{3}{4}$ Euro	$\frac{3}{4}$	1	620	85	50	225	83	34	49	412	312	353	10	6	80	1	kos	<b>329,99</b>
<b>1086250</b>	11xG $\frac{3}{4}$ Euro	$\frac{3}{4}$	1	710	85	50	225	83	34	49	512	312	353	11	6	108	1	kos	<b>351,11</b>
<b>1086251</b>	12xG $\frac{3}{4}$ Euro	$\frac{3}{4}$	1	760	85	50	225	83	34	49	562	312	353	12	6	108	1	kos	<b>372,24</b>
<b>1087129</b>	13xG $\frac{3}{4}$ Euro	$\frac{3}{4}$	1	810	85	50	225	83	34	49	612	312	353	13	6	30	1	kos	<b>446,29</b>
<b>1087130</b>	14xG $\frac{3}{4}$ Euro	$\frac{3}{4}$	1	860	85	50	225	83	34	49	662	312	353	14	6	30	1	kos	<b>468,08</b>
<b>1087131</b>	15xG $\frac{3}{4}$ Euro	$\frac{3}{4}$	1	910	85	50	225	83	34	49	712	312	353	15	6	30	1	kos	<b>489,85</b>

# Vario M

## Uponor Vario termopogon NC

- termopogon za razdelilce Vario M in S
- funkcija prvega odpiranja
- višina: 61mm + adapterski obroč
- dolžina hoda: 5mm
- priključni kabel: 2 x 0,75 mm<sup>2</sup> x 1m

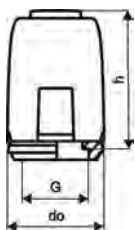

Koda	Dimenzija	do	h	VP2	VP1	EM	Cena
		mm	mm				
<b>NOVO</b> 1141676	FT 230V 1W IP54	50	83	100	1	kos	<b>35,92</b>
<b>NOVO</b> 1141677	FT 24V 1W IP54	50	83	100	1	kos	<b>35,92</b>

## Uponor Vario set adapterjev

- set rezervnih adapterskih obročev (2kosa) za termopogone, ki se vgrajujejo na Vario razdelilce
- za razdelilce Vario M in S - 1kos
- za razdelilce Vario PLUS in MAGNA - 1kos



Koda	Dimenzija	L	W	H	W	VP2	VP1	EM	Cena
		mm	mm	mm	kg				
<b>NOVO</b> 1141758	M, MAGNA, PLUS, S	80	80	25	0,03	50	1	set	<b>7,13</b>

## Uponor Vario regulator tlaka compact

- za vzdrževanje nastavljljive vrednosti diferenčnega tlaka
- lahko se namesti neposredno na Uponorjev razdelilec s priključkom 1"
- komplet sestavljajo ventil za regulacijo tlaka, ventil na povratku in kapilarna cev
- reguliran  $\Delta P$ : 5-50 kPaD; se lahko nastavi ročno



Koda	Dimenzija	l1	l2	h	z1	z2	VP2	VP1	EM	Cena
		mm	mm	mm	mm	mm				
<b>NOVO</b> 1137437	G1 - G1	68	NaN	NaN	NaN	NaN	192	1	set	<b>340,31</b>

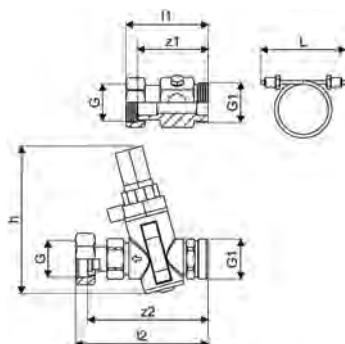

# Vario M

## Uponor Vario balansirni ventil

- balansiranje in zapiranje razdelilca
- za consko regulacijo z Uponor termopogonom M<sup>3</sup>0x1,5mm ZN
- ohišje - medenina
- ročka - poliamid
- maks. preizkusni tlak: 10bar

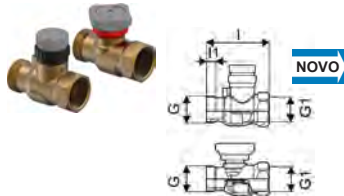

Koda	Dimenzija	l	l1	l2	h	h1	z1	VP2	VP1	EM	Cena
		mm	mm	mm	mm	mm	mm				
<b>1137413</b>	G1-Rp1	80	12	15	56	46	53	10	1	set	<b>104,59</b>

## Uponor Vario krogelni ventil

- izdelan iz medenine, ponikljan
- za ploščato tesnjenje vertikalnega priključka G1
- 60 mm + dolžina razdelilca



Koda	Dimenzija	l	l1	l2	h	z1	VP2	VP1	EM	Cena
		mm	mm	mm	mm	mm				
<b>1059132</b>	NP G1-G1	70	12	12	51	46	10	1	set	<b>39,24</b>

# Vario

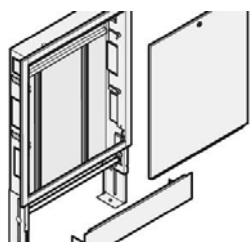

Razdelilne omarice Uponor Vario so zasnovane za uporabo pri sistemih talnega ogrevanja v stanovanjskih in poslovnih zgradbah. Zaradi njihove prilagodljivosti je mogoče vanje vgraditi vse potrebne sistemske

komponente, kot so:

- razdelilci
- črpalčne grupe
- krmilne enote
- ventili in povezovalni seti.

Glede na situacijo na samem mestu vgradnje je mogoče razdelilne omarice nastavljati po globini in po višini.

## Vaše prednosti

- možna vgradnja vseh Uponorjevih razdelilcev in komponent, kot so to črpalčne grupe, krmilne enote, povezovalni seti
- enostavno za vgradnjo - omarice so nastavljive po višini in po globini
- vrata in okvir vrat sta zapakirana ločeno, zaščita pred umazanijo pred samo vgradnjo okvirja in vrat
- enostavna namestitvev razdelilcev na vertikalno in horizontalno nastavljiva držala
- priklon razdelilca v navpični ali vodoravni smeri
- dovolj prostora za vgradnjo Uponorjevih krmilnih enot
- prilagodljive nogice omarice za prilagajanje talni konstrukciji



## Uponor Vario podometna omarica IW

- kompletna omarica z okvirjem in vrati za podometno vgradnjo
- globina: 110mm, možnost razširitve na 150mm
- višina nastavljiva: 730 - 930 mm
- maksimalna višina tal: 200mm
- material: galvanizirano jeklo
- okvir in vrata praškasto barvana (bela RAL 9016)
- vrata z zapiralom

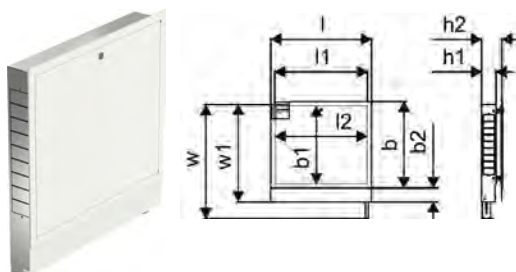

Koda	Dimenzija	l mm	l1 mm	l2 mm	b mm	b1 mm	b2 mm	h1 mm	h2 mm	w mm	w1 mm	VP2	VP1	EM	Cena
<b>1093473</b>	550x730x110mm	605	550	539	650	572	108	110	150	930	730	18	1	kos	<b>151,01</b>
<b>1093474</b>	700x730x110mm	755	700	689	650	572	108	110	150	930	730	16	1	kos	<b>178,66</b>
<b>1093475</b>	850x730x110mm	905	850	839	650	572	108	110	150	930	730	13	1	kos	<b>202,48</b>
<b>1093476</b>	1000x730x110mm	1055	1000	989	650	572	108	110	150	930	730	12	1	kos	<b>220,49</b>
<b>1093477</b>	1150x730x110mm	1205	1150	1139	650	572	108	110	150	930	730	8	1	kos	<b>237,19</b>
<b>1093478</b>	1300x730x110mm	1355	1300	1289	650	572	108	110	150	930	730	8	1	kos	<b>301,11</b>

# Vario

## Uponor Vario okvir/vrata omarice IW S

- okvir in vrata za vgradnjo v podometno omarico
- s spojeno sprednjo pločevino, višina nastavljiva
- material: jeklo, praškasto barvano (bela RAL 9016)
- vrata z zapiralom

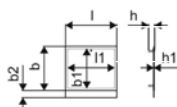

Koda	Dimenzija	l mm	l1 mm	b mm	b1 mm	b2 mm	h mm	h1 mm	VP2	VP1	EM	Cena
<b>1093528</b>	550x730mm	605	539	650	572	108	102	16	5	1	kos	<b>98,44</b>
<b>1093541</b>	700x730mm	755	689	650	572	108	102	16	5	1	kos	<b>117,58</b>
<b>1093542</b>	850x730mm	905	839	650	572	108	102	16	5	1	kos	<b>128,59</b>
<b>1093543</b>	1000x730mm	1055	989	650	572	108	102	16	5	1	kos	<b>138,40</b>
<b>1093544</b>	1150x730mm	1205	1139	650	572	108	102	16	5	1	kos	<b>133,76</b>
<b>1093546</b>	1300x730mm	1355	1289	650	572	108	102	16	5	1	kos	<b>179,01</b>

## Uponor Vario cilind. klj., 2 ključa

- za Vario podometne in nadometne omarice
- kovinsko, nikljano



Koda	L mm	W mm	H mm	W kg	VP2	VP1	EM	Cena
<b>1093554</b>	50	30	25	0,3	200	1	kos	<b>34,40</b>

## Uponor Vario profil s 5-imi vložki

- C-profil za pritrnitev razdelilc
- s 5-imi vložki
- s 6-imi vijaki, maticami in podložkami



Koda	l mm	h mm	w mm	VP2	VP1	EM	Cena
<b>1093555</b>	577	10	25	200	1	kos	<b>15,27</b>

## Uponor Vario ohišje podometne omarice IW

- ohišje podometne omarice brez okvirja in vrat
- kompatibilno z vsemi okvirji/vrati IW
- globina 80mm, nastavljiva globina okvirja/vrat do 120mm
- višina nastavljiva: 730 - 930 mm
- maksimalna višina tal: 200mm
- material: galvanizirano jeklo



Koda	Dimenzija	VP2	VP1	EM	Cena
<b>1093497</b>	550x730x80mm	28	1	kos	<b>82,68</b>
<b>1093498</b>	700x730x80mm	25	1	kos	<b>94,73</b>
<b>1093499</b>	850x730x80mm	19	1	kos	<b>107,74</b>
<b>1093500</b>	1000x730x80mm	18	1	kos	<b>123,84</b>
<b>1093501</b>	1150x730x80mm	12	1	kos	<b>146,73</b>
<b>1093502</b>	1300x730x80mm	12	1	kos	<b>165,52</b>



# Vario

## Uponor Vario C podometna omarica IW

- kompletna omarica z okvirjem in vrati za podometno vgradnjo
- globina: 110mm, možnost razširitve na 160mm
- višina nastavljiva: 649 - 749 mm
- material: galvanizirano jeklo
- okvir in vrata praškasto barvana (bela RAL 9016)
- vrata z zapiralom

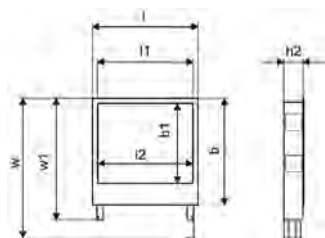

Koda	Dimenzija	l mm	l1 mm	b mm	h1 mm	h2 mm	w mm	w1 mm	VP2	VP1	EM	Cena
<b>1121509</b>	535x649x110	582	535	560	110	160	580	680	26	1	kos	<b>101,36</b>
<b>1121510</b>	680x649x110	682	680	560	160	110	680	580	15	1	kos	<b>115,84</b>
<b>1121511</b>	835x649x110	782	835		160	110	680	580	16	1	kos	<b>132,06</b>
<b>1121512</b>	1035x649x110	1082	1035		160	110	680	580	10	1	kos	<b>148,96</b>
<b>1121513</b>	1135 x649x110	1182	1135		160	110	680	580	10	1	kos	<b>220,70</b>

## Uponor Vario nadometna omarica OW

- omarica z vrati za nadometno vgradnjo
- galvanizirano jeklo, praškasto barvana (bela RAL 9016)
- brez zadnje stranice
- vrata z zapiralom

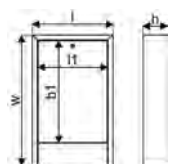

Koda	Dimenzija	l mm	l1 mm	b1 mm	h mm	w mm	VP2	VP1	EM	Cena
<b>1136215</b>	450x730x135	450	389	572	135	730	25	1	kos	<b>121,63</b>
<b>1136216</b>	600x730x135	600	539	572	135	730	17	1	kos	<b>140,87</b>
<b>1136217</b>	750x730x135	750	689	572	135	730	15	1	kos	<b>157,61</b>
<b>1136218</b>	900x730x135	900	839	572	135	730	12	1	kos	<b>182,13</b>
<b>1136219</b>	1050x730x135	1050	989	572	135	730	11	1	kos	<b>195,78</b>
<b>1136220</b>	1200x730x135	1200	1139	572	135	730	7	1	kos	<b>221,13</b>
<b>1136221</b>	1350x730x135	1350	1289	572	135	730	7	1	kos	<b>236,68</b>
<b>1136222</b>	1550x730x135	1550	1489	572	135	730	7	1	kos	<b>269,75</b>

## Uponor Vario zadnja plošča omarice OW

- zadnja plošča za nadometne omarice
- galvanizirano jeklo, praškasto barvana (bela RAL 9016)

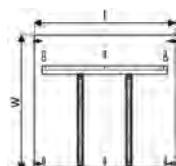

Koda	Dimenzija	l mm	w mm	VP2	VP1	EM	Cena
<b>1136223</b>	450x730	430	560	5	1	kos	<b>66,66</b>
<b>1136224</b>	600x730	580	560	5	1	kos	<b>72,23</b>
<b>1136225</b>	750x730	730	560	5	1	kos	<b>85,64</b>
<b>1136226</b>	900x730	880	560	5	1	kos	<b>88,14</b>
<b>1136227</b>	1050x730	1030	560	5	1	kos	<b>101,14</b>
<b>1136228</b>	1200x730	1180	560	5	1	kos	<b>103,43</b>
<b>1136229</b>	1350x730	1330	560	5	1	kos	<b>101,48</b>
<b>1136230</b>	1550x730	1530	560	5	1	kos	<b>126,80</b>

# Vario

## Uponor Magna nadometna omarica

- pocinkano
- brez zadnje strani
- izdelano po naročilu; vračilo ni možno
- uporabno za razdelilce Magna

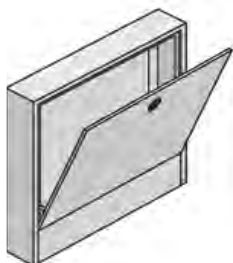

Koda	Dimenzija	d mm	h mm	l mm	VP2	VP1	EM	Cena
<b>1060553</b>	1010x835x200mm	200	835	1010		1	kos	<b>608,40</b>
<b>1060554</b>	1910x835x200mm	200	835	1910		1	kos	<b>798,20</b>
<b>1060555</b>	2310x835x200mm	200	835	2310		1	kos	<b>876,20</b>

# Fluvia

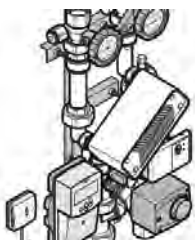

Črpalčne grupe Uponor Fluvia so popolnoma predsestavljene in preizkušene enote, ki se uporabljajo kot del oskrbovalnega sistema, ki podpira sisteme talnega ogrevanja v stanovanjskih in

poslovnih zgradbah.

Črpalčne grupe Fluvia vključujejo vse komponente, potrebne za priključitev na cevno omrežje. Funkcijska krmilna nastavitve enote: vremensko vodena regulacija temperature dovodne ogrevalne vode in opsijska regulacija temperature dovodne hladilne vode.

## Vaše prednosti

- popolnoma predsestavljene enote: hidravlično popolnoma preizkušena enota, električno povezana in testirana
- dobro zasnovana črpalčna grupa vključuje vse potrebne komponente
- funkcija nadzora dovodne vode s krmilnimi enotami Uponor Smatrix Move
- s pritrdilnimi nosilci za montažo na steno ali v Uponorjeve omarice
- črpalčne grupe Fluvia Move je mogoče preprosto upravljati prek Smatrix menija



## Osnovni podatki

- pred-sestavljena črpalčna grupa
- Fluvia Move črpalčna grupa z Uponor Smatrix Move regulatorjem za krmiljenje temperature dovoda
- Fluvia T z nosilcem z možnostjo vgradnje z desne ali leve strani

## Uporaba

- Maksimalna temperatura na primarni strani: 90°C
- Maksimalna temperatura na sekundarni strani: 55-60°C

## Uponor Fluvia T črpalčna grupa Push-12 TH-G

- integrirana pumpa: Q: 0,1 - 0,4 m<sup>3</sup>/h, H: 0,2 - 1,1 m, Phyd < 1W
- nosač za lijevo ili desno ugradnjo
- vijak za odzračivanje
- temp. sekundarnog kruga raspon 20-50°C
- balans ventil
- priključak sekundarnog kruga 3/4" eurokonus
- primarni ventili sa stezaljkom za CU-cijev 15mm
- za regulaciju podnog grijanja u površinom malim zonama
- maks. primarna temperatura: 90°C
- maks. sekundarna temperatura: 55°C
- pumpna grupa s termostatom 12-28°C
- limitator temperature sekundarnog kruga na maks. 50°C
- termostatska glava sa prostornim kapilarnim senzorom



Koda	G cola	G1 cola	I mm	I1 mm	I2 mm	b mm	b1 mm	b2 mm	h mm	h1 mm	w mm	VP2	VP1	EM	Cena
<b>1095127</b>	CU15	3/4	332	38	129	40	65	65	84	42	240	60	1	kos	<b>695,11</b>

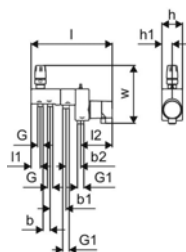

# Fluvia

## Uponor Fluvia T črpalčna grupa Push-12 AC-G

- vgrajena črpalčka: Q: 0,1-0,4 m<sup>3</sup>/h, H: 0,2-1,1m, Phyd < 1W
- nosilec za levo ali desno namestitvev
- vijak za odzračevanje zraka
- temperaturno območje sekundarnega krogotoka 20-50°C
- balansirni ventil
- sekundarna zanka 3/4" evrokonus
- primarni ventil s priključkom na bakreno cev 15mm
- za krmiljenje talnega ogrevanja v majhnih conah
- maksimalna temperatura na primarni strani: 90°C
- maksimalna temperatura na sekundarni strani: 55°C
- črpalčna grupa s termopogonom 230 V in ožičenim termostatom
- omejevalo maksimalne temperature sekundarnega krogotoka 50°C



Koda	G	G1	I	I1	I2	b	b1	b2	h	h1	w	VP2	VP1	EM	Cena
	cola	cola	mm	mm	mm	mm	mm	mm	mm	mm	mm				
<b>1095128</b>	5/8	3/4	332	38	129	40	65	60	84	42	202	60	1	kos	<b>715,56</b>

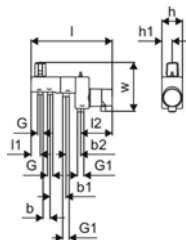

## Uponor Fluvia T črpalčna grupa Push-23-B-W

- maksimalna toplotna obremenitev: 10 kW
- kvs ventila: 1,2 m<sup>3</sup>/h
- temperatura vode in pretok krmiljen s pomočjo termostata s kapilarnim tipalom



Koda	G	G1	I	I1	I2	I3	b	b1	h	h1	w	P	ON	Q	Masni pretok	kvs	p	VP2	VP1	EM	Cena
	cola	cola	mm	mm	mm	mm	mm	mm	mm	mm	mm	W	V	kW	l_h	m <sup>3</sup> /h	bar				
<b>1078304</b>	3/4	1	256	247	117	96	70	226	91	50	343	52	230	10	0,1-2,5	S 1,2 / R 2,7	6	55	1	kos	<b>777,61</b>

# Fluvia

## Uponsor Fluvia Move črpalčna grupa MPG-10-A-W

- predsestavljena črpalčna grupa s krmilnikom dovodne temperature Uponsor Smatrix Move
- tipalo zunanje temperature (za vgradnjo na samem objektu)
- 3-potni mešalni ventil
- motorni pogon
- proporcionalna regulacija tlaka
- možna nadgradnja na ogrevanje/hlajenje
- za vremensko vodeno regulacijo temperature dovodne vode
- maksimalna temperatura na primarni strani: 90°C
- maksimalna temperatura na sekundarni strani: 55°C
- krogelni ventil + balansirni ventil na primarnem krogotoku
- priključek na sekundarnem krogotoku G1 (ZN)
- za vgradnjo na razdelilec z leve ali z desne strani



Koda	b mm	b1 mm	P W	ON V	Masni pretok l/h	kvs m <sup>3</sup> /h	p bar	VP2	VP1	EM	Cena
<b>1078306</b>	70	225/215	52	230	0,1-2,5	4,3	6	30	1	kos	<b>1454,04</b>

## Uponsor Fluvia črpalčna grupa MPG-10-B-W

- krogelni ventil + balansirni ventil na primarnem krogotoku
- priključek na sekundarnem krogotoku G1 (ZN)
- za vgradnjo na razdelilec z leve ali z desne strani



Koda	b mm	b1 mm	P W	ON V	Masni pretok l/h	kvs m <sup>3</sup> /h	p bar	VP2	VP1	EM	Cena
<b>1078307</b>	70	225/215	52	230	0,1-2,5	4,3	6	30	1	kos	<b>1172,25</b>

# Fluvia

## Uponor Fluvia Move črpalčna grupa CPG-15-C-W

- predsestavljena črpalčna grupa s krmilnikom dovodne temperature Uponor Smatrix Move
- tipalo zunanje temperature (za vgradnjo na samem objektu)
- 3-potni mešalni ventil
- motorni pogon
- proporcionalna regulacija tlaka
- možna nadgradnja na ogrevanje/hlajenje
- za vremensko vodeno regulacijo temperature dovodne vode
- maksimalna temperatura na primarni strani: 90°C
- maksimalna temperatura na sekundarni strani: 55°C
- za vgradnjo v centralno kotlovnico
- nazivna toplotna moč: 15 kW
- Smatrix Move, variabilna kvs-vrednost in motorni pogon 230V
- črpalka Wilo Para: Q: 0,1-2,5 m<sup>3</sup>/h, H: 6-2,4 m, EEI 0,17
- primarni priključek Rp1 (NN)
- krogelni ventil na sekundarnem krogotoku s termometrom, priključek Rp1 (NN)



Koda	G	G1	l	b	h	h1	w	w1	kvs	p	VP2	VP1	EM	Cena
	cola	cola	mm	mm	mm	mm	mm	mm	m <sup>3</sup> /h	bar			kos	
<b>1119445</b>	1	1	248	125	232	154	365	400	2,5 - 12	6	18	1	kos	<b>1407,68</b>

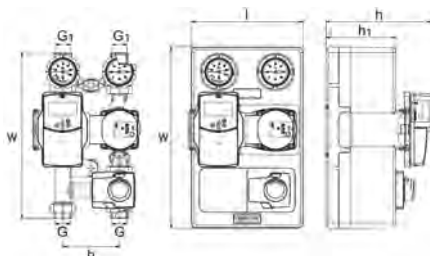

## Uponor Fluvia 3-potni meš. ven. CPG, EPG

- za črpalčno grupo CPG od 03.21
- z variabilnim kvs: 2,5 do 12 m<sup>3</sup>/h



Koda	L	W	H	W	VP2	VP1	EM	Cena
	mm	mm	mm	kg			kos	
<b>1119813</b>	95	75	82	0,6	10	1	kos	<b>201,24</b>

## Uponor Fluvia Move PLUS pogon 230V

- za črpalčne grupe MPG in CPG

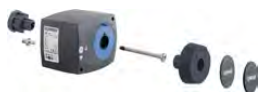

Koda	L	W	H	W	ON	VP2	VP1	EM	Cena
	mm	mm	mm	kg	V			kos	
<b>1119812</b>	100	80	75	0,49	230	10	1	kos	<b>360,91</b>

## Uponor Smatrix Move mot. pogon 3-točkovni 230V

- 3-točkovno krmiljenje
- za Uponor Smatrix Move regulator



Koda	l mm	h mm	w mm	ON V	VP2	VP1	EM	Cena
<b>1002357</b>	120	83	85	230		1	kos	<b>253,85</b>

# Smatrix Wave

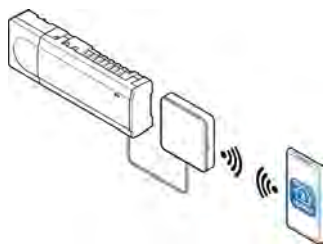

Brezžični sistem Smatrix Wave vključuje tehnologijo avtomatskega balansiranja, kot tudi druge energetske učinkovite karakteristike za sisteme ploskovnega ogrevanja in hlajenja. Wave tudi omogoča oddaljen

dostop preko aplikacije Smatrix App. Uporabniki imajo tako možnost spreminjati sistem na daljavo.

## Vaše prednosti

- Možnost oddaljenega dostopa preko aplikacije Smatrix App
- Ročno balansiranje ni potrebno
- Hitra vgradnja, minimalno ožičenje
- Enostavno intuitivno upravljanje za končnega uporabnika
- Široka paleta funkcij za energetske učinkovitost



## Osnovni podatki

- do 4 priključni moduli v enem sistemu
- obratovalna napetost: 230V
- avtomatsko balansiranje optimizira porabo energije in udobje
- elektronsko krmiljenje
- na en priključni modul je možno priključiti do 6 sobnih termostatov in 8 termopogonov (24V)
- črpalčni in kotlovski rele
- preizkusni test ventilov (termopogonov) in obtočne črpalke
- kontrola relativne vlage
- kombinirana regulacija talnega ogrevanja/hlajenja in stropnega hlajenja
- maks. vhodna moč za termopogon: 24VAC / 0.2A (0.4A konica)

## Smatrix Wave Pulse:

- lokalni dostop (Wi-Fi) ali oddaljeni dostop (zahteva po internetni povezavi) preko aplikacije Uponsor Smatrix Pulse App (z R-208)
- začasna Wi-Fi vstopna točka za direkten dostop (če lokalni Wi-Fi ni na voljo) (z R-208)
- integracija s pametnimi hišnimi sistemi (Amazon Alexa, Google Home) (z R-208)
- krmiljenje več zgradb (z R-208)
- dostop za tretje osebe pri podpori na daljavo (zahteva se dovoljenje uporabnika) (z R-208)
- analiza trendov preteklega dogajanja preko aplikacije Uponsor Smatrix Pulse App (z R-208)
- časovno programiranje preko timerja (z R-208)
- nastavitve udobja (z R-208)
- diagnostika dovoda (z R-208)

## Uporaba

- brezžična regulacija temperature za ploskovno ogrevanje in hlajenje
- nastavitveno območje: +5°C ... +35°C

## Certifikat

- CE / EAC



# Smatrix Wave

## Uponor Smatrix Wave začetni set Pulse S

- predpripravljen paket z osnovno sistemsko nastavitvijo za stanovanja
- možnost razširitve
- kompatibilno z Uponor Smatrix Wave priključnim modulom Pulse X-265 6X
- stopnja zaščite: razred II IP20
- barva: bela

Sestoji iz:

- 1x Uponor Smatrix Pulse com R-208
- 1x Uponor Smatrix Wave priključni modul Pulse X-265 6X
- 3x Uponor Smatrix Wave digitalni termostat +RH Style T-169
- začetnih navodil, varnostnih navodil
- montažnega materiala



Koda	I mm	h mm	w mm	Frekvenca MHz	ON V	VP2	VP1	EM	Cena
<b>1093284</b>	370	80	240	868	230	3	1	set	<b>1121,84</b>

## Uponor Smatrix Wave začetni set Pulse L

- predpripravljen paket z osnovno sistemsko nastavitvijo za enodružinske hiše
- možnost razširitve
- kompatibilno z Uponor Smatrix Wave priključnim modulom Pulse X-265 6X
- stopnja zaščite: razred II IP20
- barva: bela

Sestoji iz:

- 1x Uponor Smatrix Pulse com R-208
- 2x Uponor Smatrix Wave priključni modul Pulse X-265 6X
- 5x Uponor Smatrix Wave digitalni termostat +RH Style T-169
- začetnih navodil, varnostnih navodil
- montažnega materiala



Koda	I mm	h mm	w mm	Frekvenca MHz	ON V	VP2	VP1	EM	Cena
<b>1093287</b>	385	140	285	868	230	2	1	set	<b>1577,41</b>

# Smatrix Wave

## Uponor Smatrix komunikacijski modul Pulse com R-208

- ustvari povezavo med Uponor Smatrix Pulse sistemom, aplikacijo Uponor Smatrix Pulse App in Uponor oblakom

Kompatibilno z:

- Uponor Smatrix Base priključnim modulom Pulse X-245 Bus 6X
- Uponor Smatrix Wave priključnim modulom Pulse X-265 6X

- napajanje: RJ45 kabel na Uponor Wave ali Base priključnem modulu Pulse
- ethernet vmesnik: 10/100 Mbps (RJ45)
- ethernet protokoli: Ethernet II
- stopnja zaščite: razred II IP20
- barva: bela

Sestoji iz:

- Uponor Smatrix Pulse com R-208
- adapterja za vgradnjo na DIN letve
- priključni kabel RJ45 (2m)
- začetnih navodil, varnostnih navodil
- montažnega materiala



Koda	l mm	h mm	w mm	Frekvenca MHz	VP2	VP1	EM	Cena
<b>1093030</b>	110	20	110	868	16	1	kos	<b>606,77</b>

## Uponor Smatrix Wave priključni modul Pulse X-265 6X

- kompatibilno z Uponor Smatrix Wave priključnim modulom Pulse X-265 6X
- stopnja zaščite: razred II IP20
- barva: bela

Sestoji iz:

- Uponor Smatrix Wave priključnega modula Pulse X-265 6X
- Uponor Smatrix Wave antene Pulse A-265
- začetnih navodil, varnostnih navodil
- montažnega materiala



Koda	l mm	h mm	w mm	Frekvenca MHz	ON V	VP2	VP1	EM	Cena
<b>1093021</b>	370	50	110	868	230	4	1	kos	<b>280,12</b>

## Uponor Smatrix Wave razširitveni modul Pulse M-262 6X

- 6-kanalni razširitveni modul za Uponor Smatrix Wave priključni modul Pulse X-265 6X
- podpira do 6 sobnih termostатов in do 6 termostopogonov
- klik vgradnja
- stopnja zaščite: IP20
- barva: bela



Koda	l mm	h mm	w mm	VP2	VP1	EM	Cena
<b>1093133</b>	140	50	110	16	1	kos	<b>74,69</b>

# Smatrix Wave

## Uponor Smatrix Wave antena Pulse A-265

- rezerva antena za Uponor Smatrix Wave priključni modul Pulse X-265 6X
- dolžina kabla: 3m
- priključek: RJ45
- barva: bela

Sestoji iz:

- Uponor SPI Smatrix Wave antene Pulse A-265 (vključno s fiksnim priključnim kablom)
- montažnega materiala



Koda	l	h	w	Frekvenca	VP2	VP1	EM	Cena
	mm	mm	mm	MHz				
<b>1093028</b>	110	9	30	868	16	1	kos	<b>58,58</b>

## Uponor Smatrix Wave relejni modul M-161

- brezžični sprejemnik z dvema izhodoma za Uponor Smatrix Wave in Uponor Smatrix Wave Pulse priključni modul
- dva breznapetostna ali napetostna izhoda 230V 5A
- način delovanja: črpalka / razvlaževalnik
- način obratovanja: črpalka / preklop O/H
- način obratovanja: peč / hladilni agregat
- obratovalna razdalja: maks. 30m
- stopnja zaščite: razred II IP30
- barva: bela

Sestoji iz:

- Uponor Smatrix Wave relejnega modula M-161 2X
- napajalnika
- montažnega materiala



Koda	Dimenzija	l	h	w	Frekvenca	VP2	VP1	EM	Cena
		mm	mm	mm	MHz				
<b>1071673</b>	2x	170	27	47	868	16	1	kos	<b>71,95</b>

## Uponor Smatrix Wave prostor. tipalo +RH Style T-161

- prostorsko temperaturno tipalo in tipalo relativne vlažnosti (nadometna vgradnja)
- maksimalna obratovalna razdalja 30 m
- barva: bela RAL 9016

Sestoji iz:

- Uponor Smatrix Wave prostorskega tipala Style T-161 +RH
- 1x CR2032 baterije
- montažnega materiala



Koda	l	b	h	w	Frekvenca	VP2	VP1	EM	Cena
	mm	mm	mm	mm	MHz				
<b>1087815</b>	55	10	9	55	868	180	1	kos	<b>60,04</b>

# Smatrix Wave

## Uponor Smatrix Wave digitalni term. +RH style T-169 D+ RH

- izmeri in prikaže dejansko temperaturo in relativno vlažnost v prostoru
- barva: bela RAL 9016

### Funkcije:

- prikaz potrebe po ogrevanju/hlajenju na zaslonu
- prikaz omejitve relativne vlage (RH)
- prikaz ekonomičnega/komfortnega načina delovanja
- možnost spremembe ekonomičnega načina delovanja
- funkcija ročnega preklopa med ogrevanjem/hlajenjem
- omogočeno hlajenje (za vsak prostor posebej)
- prikaže stopinje Celzija in Fahrenheita
- možnost regulacije npr. sobne temperature (RT), notranje talno tipalo za min/maks temperaturo tal (RFT), oddaljeno tipalo (RS), zunanje oddaljeno tipalo (RO)
- prikaz izpraznjenosti baterije
- kalibracija temperature
- kompatibilno z brezžičnim regulatorjem Smatrix Move O/H X-158
- možnost priklopa različnih vrst tipal (talno, zunanje ali oddaljeno)

### Sestoji iz:

- Uponor Smatrix Wave digitalnega termostata Style T-169 +RH
- 1x CR2032 baterije
- montažnega materiala



Koda	I	b	h	w	Frekvenca	VP2	VP1	EM	Cena
	mm	mm	mm	mm	MHz				
<b>1087816</b>	80	9	10	80	868	180	1	kos	<b>95,54</b>

## Uponor Smatrix Wave digitalni term. +RH style T-169 black D+ RH

- izmeri in prikaže dejansko temperaturo in relativno vlažnost v prostoru
- barva: črna

### Funkcije:

- prikaz potrebe po ogrevanju/hlajenju na zaslonu
- prikaz omejitve relativne vlage (RH)
- prikaz ekonomičnega/komfortnega načina delovanja
- možnost spremembe ekonomičnega načina delovanja
- funkcija ročnega preklopa med ogrevanjem/hlajenjem
- omogočeno hlajenje (za vsak prostor posebej)
- prikaže stopinje Celzija in Fahrenheita
- možnost regulacije npr. sobne temperature (RT), notranje talno tipalo za min/maks temperaturo tal (RFT), oddaljeno tipalo (RS), zunanje oddaljeno tipalo (RO)
- prikaz izpraznjenosti baterije
- kalibracija temperature
- kompatibilno z brezžičnim regulatorjem Smatrix Move O/H X-158
- možnost priklopa različnih vrst tipal (talno, zunanje ali oddaljeno)

### Sestoji iz:

- Uponor Smatrix Wave digitalnega termostata Style T-169 +RH
- 1x CR2032 baterije
- montažnega materiala



Koda	I	b	h	w	Frekvenca	VP2	VP1	EM	Cena
	mm	mm	mm	mm	MHz				
<b>1087817</b>	80	9	10	80	868	180	1	kos	<b>111,10</b>

# Smatrix Wave

## Uponsor Smatrix Wave program.termost. +RH T-168 P+RH

- izmeri in prikaže dejansko temperaturo in relativno vlažnost v prostoru
- barva: bleščeče bela

### Funkcije:

- prikaz potrebe po ogrevanju/hlajenju na zaslonu
- prikaz omejitve relativne vlage (RH)
- posamično nastavljanje nočne znižane temperature
- čarovnik za nastavitev ure in datuma
- šest vnaprej programiranih urnikov delovanja
- en prosti programabilni urnik delovanja
- funkcija ročnega preklopa med ogrevanjem/hlajenjem (na voljo samo pri Uponsor Smatrix Move)
- omogočeno hlajenje (za vsak prostor posebej)
- prikaže stopinje Celzija in Fahrenheita
- možnost regulacije npr. sobne temperature (RT), notranje talno tipalo za min/maks temperaturo tal (RFT), oddaljeno tipalo (RS), zunanje oddaljeno tipalo (RO)
- LED osvetlitev ozadja, zatemnitev po 10-ih sekundah neaktivnosti
- prikaz verzije programske opreme ob zagonu
- prikaz izpraznjenosti baterije
- kompatibilno z ožičenim regulatorjem Smatrix Move X-157 (1071693)
- možnost priklopa različnih vrst tipal (talno, zunanje ali oddaljeno)

### Sestoji iz:

- Uponsor Smatrix Wave digitalnega programabilnega termostata T-168 +RH
- 2x AAA baterij
- montažnega materiala



Koda	Dimenzija	l mm	h mm	w mm	Frekvenca MHz	VP2	VP1	EM	Cena
<b>1086984</b>	RAL9016	80	25	80	868	75	1	kos	<b>83,95</b>

# Smatrix Wave

## Uponsor Smatrix Wave digitalni termostat T-166 D

- izmeri in prikaže dejansko temperaturo v prostoru
- maksimalna obratovalna razdalja 30m
- stopnja zaščite: IP30
- barva: bleščeče bela

### Funkcije:

- prikaz potrebe po ogrevanju/hlajenju na zaslonu
- funkcija ročnega preklopa med ogrevanjem/hlajenjem (na voljo samo pri Uponsor Smatrix Move)
- omogočeno hlajenje (za vsak prostor posebej)
- prikaže stopinje Celzija in Fahrenheita
- možnost regulacije npr. sobne temperature (RT), notranje talno tipalo za min/maks temperaturo tal (RFT), oddaljeno tipalo (RS), zunanje oddaljeno tipalo (RO)
- prikaz izpraznjenosti baterije
- sprejem načina delovanja s strani timerja
- posamično nastavljanje nočne znižane temperature
- LED osvetlitev ozadja, zatemnitev po 10-ih sekundah neaktivnosti
- prikaz verzije programske opreme ob zagonu
- kompatibilno z ožičenim regulatorjem Smatrix Move O/H X-157 (1071693)
- možnost priklopa različnih vrst tipal (talno, zunanje ali oddaljeno)

### Sestoji iz:

- Uponsor Smatrix Wave digitalnega termostata T-166
- 2x AAA baterij
- montažnega materiala



Koda	Dimenzija	l mm	h mm	w mm	Frekvenca MHz	VP2	VP1	EM	Cena
<b>1086982</b>	RAL9016	80	25	80	868	75	1	kos	<b>74,05</b>

## Uponsor Smatrix Wave standardni termostat T-165 POD standard

- izmeri in prikaže dejansko temperaturo v prostoru
- stopnja zaščite: IP30
- barva: bleščeče bela

### Funkcije:

- svetlobni prikaz za gumbom po spreminjanju nastavitve
- prikaz potrebe po ogrevanju/hlajenju
- natisnjena skala na vrtljivem gumbu
- DIP stikala za omogočanje ali onemogočanje nastavitvev od timerja (če je le-ta vgrajen)
- opcija: možnost omogočanja/onemogočanja funkcije timerja

### Sestoji iz:

- Uponsor Smatrix Wave standardnega termostata T-165 POD
- 2x AAA baterij
- montažnega materiala



Koda	Dimenzija	l mm	h mm	w mm	Frekvenca MHz	VP2	VP1	EM	Cena
<b>1086981</b>	RAL9016	80	25	80	868	75	1	kos	<b>56,95</b>

# Smatrix Wave

## Uponor Smatrix Wave javni termostat T-163 public

- izmeri in prikaže dejansko temperaturo v prostoru
- stopnja zaščite: IP30
- barva: bleščeče bela

### Funkcije:

- svetlobni prikaz za gumbom po spreminjanju nastavitve
- prikaz potrebe po ogrevanju/hlajenju
- natisnjena skala na vrtljivem gumbu
- DIP stikala za omogočanje ali onemogočanje nastavitvev od timerja (če je le-ta vgrajen)
- opcija: možnost omogočanja/onemogočanja funkcije timerja

### Sestoji iz:

- Uponor Smatrix Wave standardnega termostata T-165 POD
- 2x AAA baterij
- montažnega materiala



Koda	Dimenzija	l mm	h mm	w mm	Frekvenca MHz	VP2	VP1	EM	Cena
<b>1086979</b>	RAL9016	80	25	80	868	75	1	kos	<b>62,96</b>

## Uponor Smatrix Wave termostatska glava T-162

- digitalni termostat s termopogonom za regulacijo radiatorja
- kompatibilnost glave (Danfoss, Heimeier, Honeywell, Siemens, Sauter, ...)

### Funkcije:

- nastavitev ekonomičnega/komfortnega načina delovanja
- tedensko programiranje
- počitniški način delovanja
- program proti zmrzovanju
- funkcija pospešenega delovanja
- prikazovalnik z osvetlitvijo
- opcija: avtomatski poletni/zimski čas

### Sestoji iz:

- Uponor Smatrix Wave termostatske glave T-162
- 2x AAA baterij
- različnih adapterjev
- navodil



Koda	Dimenzija	l mm	h mm	w mm	Frekvenca MHz	VP2	VP1	EM	Cena
<b>1071660</b>		85	55	50	868	16	1	kos	<b>123,42</b>

## Uponor Smatrix stenski okvir T-X A-1XX

- stenski okvir za Uponor Smatrix termostate
- barva: bleščeče bela (RAL 9016)



Koda	Dimenzija	l mm	h mm	w mm	VP2	VP1	EM	Cena
<b>1086986</b>	RAL9016	90	12	90	250	1	kos	<b>4,52</b>

# Smatrix Wave

## Uponor Smatrix talno/oddaljeno tipalo S-1XX

- lahko se kombinira s termostati Uponor Smatrix Wave/Base(Pro)
- lahko se kombinira s termostatom T-27 (11210075)
- lahko se uporablja kot talno tipalo ali kot oddaljeno tipalo
- tip tipala: NTC 10kOhm pri 25°C



Koda	l mm	h mm	w mm	VP2	VP1	EM	Cena
<b>1071684</b>	60	30	60	63	1	kos	<b>10,49</b>

## Uponor Smatrix relejni modul O/H M-1XX

- za povezavo med Uponor Smatrix in virom ogrevanja/hlajenja za avtomatični preklon med ogrevanjem in hlajenjem
- vključno z vodili za montažo na DIN letve, montažnimi navodili in montažnim materialom
- kontakti: 2 preklopna (CO)
- Uzanka: 24VDC
- testna napetost: 5 kV
- stopnja zaščite: IP 40
- preklopna napetost: 380 VAC, 125 VDC
- preklopni tok: 5 A@ 250 VAC, 5 A@ 30 VDC
- material kontaktov: Ag+Au zaščiteno
- temperaturno območje: -40°C+70°C



Koda	Dimenzija	l mm	h mm	w mm	ON V	VP2	VP1	EM	Cena
<b>1083576</b>	24V	80	60	15	24	84	1	kos	<b>38,96</b>

## Uponor Smatrix relejni modul O/H M-1XX

- za povezavo med Uponor Smatrix in virom ogrevanja/hlajenja za avtomatični preklon med ogrevanjem in hlajenjem
- vključno z vodili za montažo na DIN letve, montažnimi navodili in montažnim materialom
- kontakti: 2 preklopna (CO)
- Uzanka: 230VDC
- testna napetost: 5 kV
- stopnja zaščite: IP 40
- preklopna napetost: 380 VAC, 125 VDC
- preklopni tok: 5 A@ 250 VAC, 5 A@ 30 VDC
- material kontaktov: Ag+Au zaščiteno
- temperaturno območje: -40°C+70°C



Koda	Dimenzija	l mm	h mm	w mm	ON V	VP2	VP1	EM	Cena
<b>1083577</b>	230V	160	85	55	230	16	1	kos	<b>98,91</b>



# Smatrix Wave

## Uponor Vario termopogon NC

- termopogon za razdelilce Vario M in S
- funkcija prvega odpiranja
- višina: 61mm + adapterski obroč
- dolžina hoda: 5mm
- priključni kabel: 2 x 0,75 mm<sup>2</sup> x 1m



NOVO

Koda	Dimenzija	do mm	h mm	VP2	VP1	EM	Cena
<b>1141677</b>	FT 24V 1W IP54	50	83	100	1	kos	<b>35,92</b>

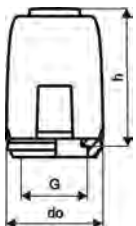

## Uponor Vario retrofit termopogon N

- vključuje 4x bajonetne adapterske obroče, montažna navodila
- uporabno za razdelilce Vario B WGF in kompatibilno z do 80% obstoječimi razdelilci na trgu
- funkcija prvega odpiranja
- višina: 61mm + adapterski obroč
- dolžina hoda: 5mm
- priključni kabel: 2 x 0,75 mm<sup>2</sup> x 1m



NOVO

Koda	Dimenzija	do mm	h mm	VP2	VP1	EM	Cena
<b>1141681</b>	FT 24V 1W IP54	50	83	100	1	kos	<b>43,56</b>

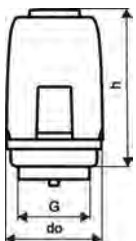

## Uponor Vario PLUS termopogon NC

- termopogon za razdelilce Vario PLUS in MAGNA
- funkcija prvega odpiranja
- višina: 61 mm + adapterski obroč
- dolžina hoda: 5mm
- priključni kabel: 2 x 0,75 mm<sup>2</sup> x 1m



NOVO

Koda	Dimenzija	do mm	h mm	VP2	VP1	EM	Cena
<b>1141679</b>	MT 24V 1W IP54	50	83	100	1	kos	<b>27,20</b>

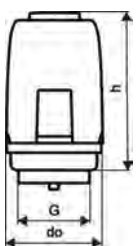

# Smatrix Base

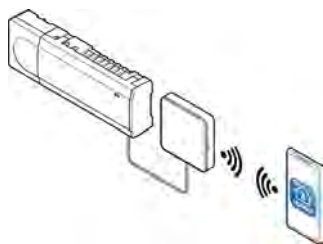

Uponor Smatrix Base, s tehnologijo avtomatskega uravnoveženja zank, je inteligen sistem regulacije temperature v prostoru in je enostaven za uporabo. Funkcija avtomatskega uravnoveženja optimizira

porabo energije in udobje z nenehnim spremljanjem in prilagajanjem sistema spreminjajočim se zahtevam. Nadaljnja prednost je izbira možnosti ožičenja, ki vgradnji doda fleksibilnost in hitrost



## Osnovni podatki

- do 4 priključni moduli v enem sistemu
- obratovalna napetost: 230V
- avtomatsko balansiranje optimizira porabo energije in udobje
- elektronsko krmiljenje
- na en priključni modul je možno priključiti do 6 sobnih termostatov in 8 termopogonov (24V)
- črpalčni in kotlovski rele
- preizkusni test ventilov (termopogonov) in obtočne črpalke
- kontrola relativne vlage
- različne možnosti ožičenja (zaporedna vezava/zvezdasta vezava)
- 4-žilni komunikacijski bus kabel
- komunikacijski protokol: RS485 serijski bus
- maks. vhodna moč za termopogon: 24VAC / 0.2A (0.4A konica)

## Smatrix Base Pulse:

- lokalni dostop (Wi-Fi) ali oddaljeni dostop (zahteva po internetni povezavi) preko aplikacije Uponor Smatrix Pulse App (z R-208)
- začasna Wi-Fi vstopna točka za direkten dostop (če lokalni Wi-Fi ni na voljo) (z R-208)
- integracija s pametnimi hišnimi sistemi (Amazon Alexa, Google Home) (z R-208)
- krmiljenje več zgradb (z R-208)
- dostop za tretje osebe pri podpori na daljavo (zahteva se dovoljenje uporabnika) (z R-208)
- analiza trendov preteklega dogajanja preko aplikacije Uponor Smatrix Pulse App (z R-208)
- časovno programiranje preko timerja (z R-208)
- nastavitve udobja (z R-208)
- diagnostika dovoda (z R-208)

## Uporaba

- ožičena regulacija temperature za ploskovno ogrevanje in hlajenje
- nastavitveno območje: +5°C ... +35°C

## Certifikat

- CE / EAC

## Vaše prednosti

- lahko se uporablja za ploskovno ogrevanje in hlajenje
- ročno uravnoveženje zank ni potrebno
- hitra vgradnja
- preprost nadzor končnega uporabnika
- nizki stroški vzdrževanja

# Smatrix Base

## Uponor Smatrix Base začetni set Pulse S

- predpripravljen paket z osnovno sistemsko nastavitvijo za stanovanja
- možnost razširitve
- kompatibilno z Uponor Smatrix Wave priključnim modulom Pulse X-245 6X
- stopnja zaščite: razred II IP20
- barva: bela

Sestoji iz:

- 1x Uponor Smatrix Pulse com R-208
- 1x Uponor Smatrix Base priključni modul Pulse X-245 6X
- 3x Uponor Smatrix Base digitalni termostat +RH Style T-149
- začetnih navodil, varnostnih navodil
- montažnega materiala



Koda	l mm	h mm	w mm	VP2	VP1	EM	Cena
<b>1093280</b>	370	80	240	3	1	set	<b>1102,94</b>

## Uponor Smatrix Base začetni set Pulse L

- predpripravljen paket z osnovno sistemsko nastavitvijo za enodružinske hiše
- možnost razširitve
- kompatibilno z Uponor Smatrix Wave priključnim modulom Pulse X-245 6X
- stopnja zaščite: razred II IP20
- barva: bela

Sestoji iz:

- 1x Uponor Smatrix Pulse com R-208
- 2x Uponor Smatrix Base priključni modul Pulse X-245 6X
- 5x Uponor Smatrix Base digitalni termostat +RH Style T-149
- začetnih navodil, varnostnih navodil
- montažnega materiala



Koda	l mm	h mm	w mm	VP2	VP1	EM	Cena
<b>1093282</b>	385	140	285	2	1	set	<b>1488,42</b>

# Smatrix Base

## Uponor Smatrix komunikacijski modul Pulse com R-208

- ustvari povezavo med Uponor Smatrix Pulse sistemom, aplikacijo Uponor Smatrix Pulse App in Uponor oblakom

Kompatibilno z:

- Uponor Smatrix Base priključnim modulom Pulse X-245 Bus 6X
- Uponor Smatrix Wave priključnim modulom Pulse X-265 6X

- napajanje: RJ45 kabel na Uponor Wave ali Base priključnem modulu Pulse
- ethernet vmesnik: 10/100 Mbps (RJ45)
- ethernet protokoli: Ethernet II
- stopnja zaščite: razred II IP20
- barva: bela

Sestoji iz:

- Uponor Smatrix Pulse com R-208
- adapterja za vgradnjo na DIN letve
- priključni kabel RJ45 (2m)
- začetnih navodil, varnostnih navodil
- montažnega materiala



Koda	l mm	h mm	w mm	Frekvenca MHz	VP2	VP1	EM	Cena
<b>1093030</b>	110	20	110	868	16	1	kos	<b>606,77</b>

## Uponor Smatrix Base priključni modul Pulse X-245 BUS 6X

- kompatibilno z Uponor Smatrix Base priključnim modulom X-245 6X
- stopnja zaščite: razred II IP20
- barva: siva

Sestoji iz:

- Uponor Smatrix Base priključnega modula X-245 6X
- začetnih navodil, varnostnih navodil
- montažnega materiala



Koda	l mm	h mm	w mm	ON V	VP2	VP1	EM	Cena
<b>1093017</b>	340	55	110	230	4	1	kos	<b>229,01</b>

## Uponor Smatrix Base razširitveni modul Pulse M-242 BUS 6X

- 6-kanalni razširitveni modul za Uponor Smatrix Base priključni modul Pulse X-245 6X
- podpira do 6 sobnih termostatov in do 6 termopogonov
- klik vgradnja
- stopnja zaščite: IP20
- barva: bela



Koda	l mm	h mm	w mm		VP2	VP1	EM	Cena
<b>1093134</b>	140	50	110		16	1	kos	<b>74,69</b>

# Smatrix Base

## Uponor Smatrix Base zvezdasti modul Pulse M-243 BUS 6X

- 6-kanalni zvezdasti modul za Uponor Smatrix Base priključni modul Pulse X-245 6X
- fleksibilen in različen način pristopa pri ožičenju (zvezdasta toplogija)
- podpira do 6 sobnih termostatov
- stopnja zaščite: IP20
- barva: bela



Koda	l mm	h mm	w mm	VP2	VP1	EM	Cena
<b>1093135</b>	140	50	110	16	1	kos	<b>61,68</b>

## Uponor Smatrix Base digitalni term. +RH style T-149 Bus D+ RH

- izmeri in prikaže dejansko temperaturo in relativno vlažnost v prostoru
- stopnja zaščite: IP30
- barva: bela RAL 9016

Funkcije:

- prikaz potrebe po ogrevanju/hlajenju na zaslonu
- prikaz omejitve relativne vlage (RH)
- prikaz ekonomičnega/komfortnega načina delovanja
- možnost spremembe ekonomičnega načina delovanja
- funkcija ročnega preklopa med ogrevanjem/hlajenjem
- omogočeno hlajenje (za vsak prostor posebej)
- prikaže stopinje Celzija in Fahrenheita
- možnost regulacije npr. sobne temperature (RT), notranje talno tipalo za min/maks temperaturo tal (RFT), oddaljeno tipalo (RS), zunanje oddaljeno tipalo (RO)
- kalibracija temperature
- možnost priklopa različnih vrst tipal (talno, zunanje ali oddaljeno)

Sestoji iz:

- Uponor Smatrix Base digitalnega termostata Style T-149 +RH
- montažnega materiala

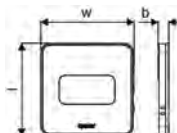

Koda	l mm	b mm	h mm	w mm	VP2	VP1	EM	Cena
<b>1087813</b>	80	9	10	80	180	1	kos	<b>88,70</b>

# Smatrix Base

## Uponsor Smatrix Base digitalni term. +RH style T-149 Bus black D+ RH

- izmeri in prikaže dejansko temperaturo in relativno vlažnost v prostoru
- stopnja zaščite: IP30
- barva: črna

Funkcije:

- prikaz potrebe po ogrevanju/hlajenju na zaslonu
- prikaz omejitve relativne vlage (RH)
- prikaz ekonomičnega/komfortnega načina delovanja
- možnost spremembe ekonomičnega načina delovanja
- funkcija ročnega preklopa med ogrevanjem/hlajenjem
- omogočeno hlajenje (za vsak prostor posebej)
- prikaže stopinje Celzija in Fahrenheita
- možnost regulacije npr. sobne temperature (RT), notranje talno tipalo za min/maks temperaturo tal (RFT), oddaljeno tipalo (RS), zunanje oddaljeno tipalo (RO)
- kalibracija temperature
- možnost priklopa različnih vrst tipal (talno, zunanje ali oddaljeno)

Sestoji iz:

- Uponsor Smatrix Base digitalnega termostata Style T-149 +RH
- montažnega materiala

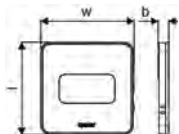

Koda	l mm	h mm	w mm	VP2	VP1	EM	Cena
<b>1087814</b>	80	10	80	180	1	kos	<b>104,69</b>

## Uponsor Smatrix Base PRO prost.tipalo +RH style T-141 Bus flus

- prostorski termostat s tipalom relativne vlažnosti (nadometna vgradnja)
- stopnja zaščite: IP30
- barva: bela RA9016

Sestoji iz:

- Uponsor Smatrix Base PRO prostorskega tipala +RH Style T-141 Bus
- montažnega materiala



Koda	l mm	h mm	w mm	VP2	VP1	EM	Cena
<b>1087812</b>	55	9	55	180	1	kos	<b>53,04</b>

## Uponsor Smatrix Base stenski okvir T-141

- stenski okvir za tipalo RH Style T-141 (1087812)
- stenski okvir za termostat T-144 (1086973)
- barva: bela (RAL 9016)



Koda	Dimenzija	l mm	h mm	w mm	VP2	VP1	EM	Cena
<b>NOVO</b> <b>1122237</b>	RAL9016	82	11	82	20	1	kos	<b>4,99</b>

# Smatrix Base

## Uponor Smatrix Base program.termost. +RH T-148 Bus P+RH

- izmeri in prikaže dejansko temperaturo in relativno vlažnost v prostoru
- stopnja zaščite: IP30
- barva: bleščeče bela

### Funkcije:

- prikaz potrebe po ogrevanju/hlajenju na zaslonu
- prikaz omejitve relativne vlage (RH)
- posamično nastavljanje nočne znižane temperature
- čarovnik za nastavitev ure in datuma
- šest vnaprej programiranih urnikov delovanja
- en prosti programabilni urnik delovanja
- omogočeno hlajenje (za vsak prostor posebej)
- prikaže stopinje Celzija in Fahrenheita
- možnost regulacije npr. sobne temperature (RT), notranje talno tipalo za min/maks temperaturo tal (RFT), oddaljeno tipalo (RS), zunanje oddaljeno tipalo (RO)
- LED osvetlitev ozadja, zatemnitev po 10-ih sekundah neaktivnosti
- prikaz verzije programske opreme ob zagonu
- možnost priklopa različnih vrst tipal (talno, zunanje ali oddaljeno)

### Sestoji iz:

- Uponor Smatrix Base digitalnega programabilnega termostata T-148 Bus +RH
- montažnega materiala



Koda	Dimenzija	l mm	h mm	w mm	VP2	VP1	EM	Cena
<b>1086977</b>	RAL9016	80	25	80	75	1	kos	<b>71,95</b>

## Uponor Smatrix Base digitalni termostat T-146 Bus D

- izmeri in prikaže dejansko temperaturo v prostoru
- stopnja zaščite: IP30
- barva: bleščeče bela

### Funkcije:

- prikaz potrebe po ogrevanju/hlajenju na zaslonu
- omogočeno hlajenje (za vsak prostor posebej)
- prikaže stopinje Celzija in Fahrenheita
- možnost regulacije npr. sobne temperature (RT), notranje talno tipalo za min/maks temperaturo tal (RFT), oddaljeno tipalo (RS), zunanje oddaljeno tipalo (RO)
- sprejem načina delovanja s strani timerja
- posamično nastavljanje nočne znižane temperature
- LED osvetlitev ozadja, zatemnitev po 10-ih sekundah neaktivnosti
- prikaz verzije programske opreme ob zagonu
- možnost priklopa različnih vrst tipal (talno, zunanje ali oddaljeno)

### Sestoji iz:

- Uponor Smatrix Base digitalnega termostata T-146 Bus
- montažnega materiala



Koda	Dimenzija	l mm	h mm	w mm	VP2	VP1	EM	Cena
<b>1086976</b>	RAL9016	80	25	80	75	1	kos	<b>62,96</b>

# Smatrix Base

## Uponor Smatrix Base standardni termostat T-145 Bus POD standard

- izmeri in prikaže dejansko temperaturo v prostoru
- stopnja zaščite: IP30
- barva: bleščeče bela

### Funkcije:

- svetlobni prikaz za gumbom po spreminjanju nastavitve
- prikaz potrebe po ogrevanju/hlajenju
- natisnjena skala na vrtljivem gumbu
- DIP stikala za omogočanje ali onemogočanje nastavitvev od timerja (če je le-ta vgrajen)
- opcija: možnost omogočanja/onemogočanja funkcije timerja

### Sestoji iz:

- Uponor Smatrix Base standardnega termostata T-145 Bus POD
- montažnega materiala



Koda	Dimenzija	l mm	h mm	w mm	VP2	VP1	EM	Cena
<b>1086975</b>	RAL9016	80	25	80	75	1	kos	<b>47,95</b>

## Uponor Smatrix Base podometni termostat T-144 Bus flus

- izmeri in prikaže dejansko temperaturo v prostoru
- namenjen za vgradnjo v podometno dozo, vključuje tudi okvir
- stopnja zaščite: IP30
- barva: bleščeče bela

### Funkcije:

- prikaz potrebe po ogrevanju/hlajenju
- DIP stikala za omogočanje ali onemogočanje nastavitvev od timerja (če je le-ta vgrajen)

### Sestoji iz:

- Uponor Smatrix Base podometnega termostata T-144 Bus
- montažnega materiala
- zunanjega okvirja



Koda	Dimenzija	l mm	h mm	w mm	VP2	VP1	EM	Cena
<b>1086973</b>	RAL9016	85	40	90	60	1	kos	<b>41,99</b>



# Smatrix Base

## Uponor Smatrix Base javni termostat T-143 Bus public

- izmeri dejansko temperaturo
- stopnja zaščite: IP30
- barva: bleščeča bela

### Funkcije:

- potenciometer na zadnji strani za nastavitve želene temperature
- detektor za nedovoljen poseg v termostat
- suhi kontakt vhodne funkcije za vsiljen ekonomični način delovanja, ki ga prejme s strani npr. SMS modula ali CNS sistema
- suhi kontakt vhoda za preklop med ogrevanjem in hlajenjem
- konfiguracijska stikala DI za izbiro vrste funkcije/tipala
- možnost priklopa različnih vrst tipal (talno, zunanje ali oddaljeno)

### Sestoji iz:

- Uponor Smatrix Base javnega termostata T-143 Bus
- montažnega materiala



Koda	Dimenzija	l mm	h mm	w mm	VP2	VP1	EM	Cena
<b>1086972</b>	RAL9016	80	25	80	75	1	kos	<b>59,95</b>

## Uponor Smatrix talno/oddaljeno tipalo S-1XX

- lahko se kombinira s termostati Uponor Smatrix Wave/Base(Pro)
- lahko se kombinira s termostatom T-27 (11210075)
- lahko se uporablja kot talno tipalo ali kot oddaljeno tipalo
- tip tipala: NTC 10kOhm pri 25°C



Koda	l mm	h mm	w mm	VP2	VP1	EM	Cena
<b>1071684</b>	60	30	60	63	1	kos	<b>10,49</b>

## Uponor Smatrix Base stenski adapter Style T-149 A-14X

- T-149 stenski adapter za nadometno vgradnjo
- vključuje montažni material
- barva: bela RAL 9016



Koda	l mm	b mm	h mm	k mm	k1 mm	k2 mm	w mm	VP2	VP1	EM	Cena
<b>1087821</b>	77	14	11	65	60	60	77	90	1	kos	<b>5,74</b>

# Smatrix Base

## Uponor Smatrix Base stenski adapter style T-149 A-14x black

- T-149 stenski adapter za nadometno vgradnjo
- vključuje montažni material
- barva: črna

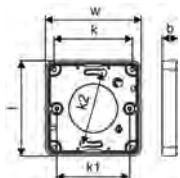

Koda	l mm	b mm	h mm	k mm	k1 mm	k2 mm	w mm	VP2	VP1	EM	Cena
<b>1087822</b>	77	14	11	65	60	60	77	90	1	kos	<b>6,89</b>

## Uponor Smatrix stenski okvir T-X A-1XX

- stenski okvir za Uponor Smatrix termostate
- barva: bleščeča bela (RAL 9016)



Koda	Dimenzija	l mm	h mm	w mm	VP2	VP1	EM	Cena
<b>1086986</b>	RAL9016	90	12	90	250	1	kos	<b>4,52</b>

## Uponor Smatrix Base bus kabel A-145

- 4-žilni bus komunikacijski kabel omogoča povezovanje Uponor Smatrix Base/Base PRO naprav
- 2 žici za napajanje / 2 žici za prenos podatkov
- material zaščite: aluminij/poliestrška folija s povezovalno žico
- temperaturno območje: -20 ... +80°C
- prečni prerez: AWG 22
- ovoj: PVC
- nazivna napetost: 400 VAC/DC



Koda	Dimenzija	l mm	h mm	w mm	VP2	VP1	EM	Cena
<b>1071670</b>	50m	200	170	200	2	1	kos	<b>87,91</b>

# Smatrix Base

## Uponor Smatrix relejni modul O/H M-1XX

- za povezavo med Uponor Smatrix in virom ogrevanja/hlajenja za avtomatični preklop med ogrevanjem in hlajenjem
- vključno z vodili za montažo na DIN letve, montažnimi navodili in montažnim materialom
- kontakti: 2 preklopna (CO)
- Uzanka: 24VDC
- testna napetost: 5 kV
- stopnja zaščite: IP 40
- preklopna napetost: 380 VAC, 125 VDC
- preklopni tok: 5 A@ 250 VAC, 5 A@ 30 VDC
- material kontaktov: Ag+Au zaščiteno
- temperaturno območje: -40°C+70°C



Koda	Dimenzija	l mm	h mm	w mm	ON V	VP2	VP1	EM	Cena
<b>1083576</b>	24V	80	60	15	24	84	1	kos	<b>38,96</b>

## Uponor Smatrix relejni modul O/H M-1XX

- za povezavo med Uponor Smatrix in virom ogrevanja/hlajenja za avtomatični preklop med ogrevanjem in hlajenjem
- vključno z vodili za montažo na DIN letve, montažnimi navodili in montažnim materialom
- kontakti: 2 preklopna (CO)
- Uzanka: 230VDC
- testna napetost: 5 kV
- stopnja zaščite: IP 40
- preklopna napetost: 380 VAC, 125 VDC
- preklopni tok: 5 A@ 250 VAC, 5 A@ 30 VDC
- material kontaktov: Ag+Au zaščiteno
- temperaturno območje: -40°C+70°C



Koda	Dimenzija	l mm	h mm	w mm	ON V	VP2	VP1	EM	Cena
<b>1083577</b>	230V	160	85	55	230	16	1	kos	<b>98,91</b>

## Uponor Vario termopogon NC

- termopogon za razdelilce Vario M in S
- funkcija prvega odpiranja
- višina: 61mm + adapterski obroč
- dolžina hoda: 5mm
- priključni kabel: 2 x 0,75 mm<sup>2</sup> x 1m



NOVO

Koda	Dimenzija	do mm	h mm	VP2	VP1	EM	Cena
<b>1141677</b>	FT 24V 1W IP54	50	83	100	1	kos	<b>35,92</b>

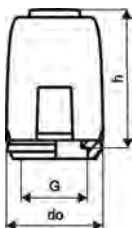

# Smatrix Base

## Uponor Vario retrofit termopogon N

- vključuje 4x bajonetne adapterske obroče, montažna navodila
- uporabno za razdelilce Vario B WGF in kompatibilno z do 80% obstoječimi razdelilci na trgu
- funkcija prvega odpiranja
- višina: 61mm + adapterski obroč
- dolžina hoda: 5mm
- priključni kabel: 2 x 0,75 mm<sup>2</sup> x 1m



NOVO

Koda	Dimenzija	do mm	h mm	VP2	VP1	EM	Cena
<b>1141681</b>	FT 24V 1W IP54	50	83	100	1	kos	<b>43,56</b>

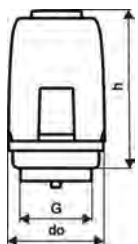

## Uponor Vario PLUS termopogon NC

- termopogon za razdelilce Vario PLUS in MAGNA
- funkcija prvega odpiranja
- višina: 61 mm + adapterski obroč
- dolžina hoda: 5mm
- priključni kabel: 2 x 0,75 mm<sup>2</sup> x 1m



NOVO

Koda	Dimenzija	do mm	h mm	VP2	VP1	EM	Cena
<b>1141679</b>	MT 24V 1W IP54	50	83	100	1	kos	<b>27,20</b>

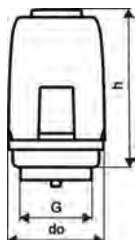

# Smatrix Base PRO

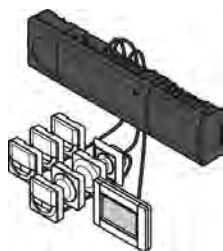

Uponor Smatrix Base PRO, ki vsebuje funkcijo avtomatskega balansiranja, je inteligen sistem za regulacijo temperature v prostoru, ki je enostaven za uporabo. Avtomatsko balansiranje optimizira

uporabo energije in udobja s pomočjo nenehnega spremljanja in prilagajanja sistema na spreminjajoče potrebe. Uporabniku prijazen vmesnik z zaslonom občutljivim na dotik, omogoča uporabo visoke tehnologije z oddaljenim dostopom.

## Vaše prednosti

- Lahko se uporablja za ploskovno ogrevanje kot tudi za hlajenje
- Ročno balansiranje ni potrebno
- Hitra vgradnja
- Enostavno upravljanje za končnega uporabnika
- KNX integracija



## Osnovni podatki

- do 16 priključnih modulov v enem sistemu
- obratovalna napetost: 230V
- avtomatsko balansiranje optimizira uporabo energije in udobje
- elektronsko krmiljenje
- na en priključni modul je možno priključiti do 6 sobnih termostatov in 8 termopogonov (24V)
- črpalčni in kotlovski rele
- preizkusni test ventilov (termopogonov) in obtočne črpalke
- kontrola relativne vlage
- različne možnosti ožičenja (zaporedna vezava/zvezdasta vezava)
- 4-žilni komunikacijski bus kabel
- komunikacijski protokol: RS485 serijski bus
- maks. vhodna moč za termopogon: 24VAC / 0.2A (0.4A konica)
- prikaže podatke o priključnem modulu in nastavitve
- programi za nastavitve vrednosti znižane temperature za vsak posamezen kanal
- omejitev minimalne/maksimalne temperature
- nastavitve počitniškega načina delovanja
- avtomatski preklop na poletni/zimski čas
- funkcija bypass prostora
- funkcija kontrole prostora
- sistemska diagostika
- napredne nastavitve hlajenja
- vizualizacija trendov (nastavljena vrednost v primerjavi s temperaturo v prostoru, ipd.)
- konfiguracija dodatko
- opcijsko: podpora CNS preko KNX vmesnika (z R-147)

## Uporaba

- ožičena regulacija temperature za ploskovno ogrevanje in hlajenje
- nastavitveno območje: +5°C ... +35°C

## Certifikat

- CE / EAC

# Smatrix Base PRO

## Uponor Smatrix Base PRO priključni modul X-147 Bus

- podpira do 6 sobnih termostatov in do 8 termopogonov
- možnost razširitve na 12 sobnih termostatov in 14 termopogonov z razširitvenim modulom 1071686
- maksimalna izhodna moč za termopogon: 24VAC / 0,2A (0,4A konica)
- stopnja zaščite: razred II IP20
- barva: siva RAL7015

Sestoji iz:

- Uponor Smatrix Base PRO priključnega modula X-147 6x
- kratkih navodil, varnostnih navodil
- micro SD kartice (predvgrajena)
- DIN letve (dolžina: 37 cm)
- montažnega materiala



Koda	Dimenzija	l mm	h mm	w mm	ON V	VP2	VP1	EM	Cena
<b>1087162</b>	6x	336	55	110	230	4	1	kos	<b>282,26</b>

## Uponor Smatrix Base razširitveni modul M-140 Bus

- 6-kanalni razširitveni modul za Uponor Smatrix Base priključni modul X-145 Bus 6X in Uponor Smatrix Base PRO priključni modul X-147 Bus 6X in Uponor Smatrix Base PRO priključni modul X-148 Modbus RTU
- podpira do 6 sobnih termostatov in do 6 termopogonov
- klik vgradnja
- stopnja zaščite: IP20
- barva: siva



Koda	Dimenzija	l mm	h mm	w mm	VP2	VP1	EM	Cena
<b>1071686</b>	6x	165	55	110	16	1	kos	<b>53,96</b>

## Uponor Smatrix Base zvezdasti modul M-141 Bus

- 6-kanalni zvezdasti modul za Uponor Smatrix Base priključni modul X-145 Bus 6X in Uponor Smatrix Base PRO priključni modul X-147 Bus 6X
- fleksibilen in različen način pristopa pri ožičenju (zvezdasta topologija)
- podpira do 6 sobnih termostatov
- stopnja zaščite: IP20
- barva: siva



Koda	Dimenzija	l mm	h mm	w mm	VP2	VP1	EM	Cena
<b>1071651</b>	8X	165	55	110	16	1	kos	<b>53,96</b>

# Smatrix Base PRO

## Uponor Smatrix Base PRO vmesnik I-147 Bus

- vmesnik z zaslonom občutljivim na dotik, za Uponor Smatrix Base PRO priključni modul X-147 Bus 6x
- razred zaščite: razred II IP20
- barva: bela RAL 9016

Vsebuje:

- Uponor Smatrix Base PRO vmesnik I-147
- napajanje
- montažni material,
- stenski nosilec
- montažna navodila



Koda	l mm	h mm	w mm	VP2	VP1	EM	Cena
<b>1087161</b>	150	45	110	7	1	kos	<b>329,80</b>

## Uponor Smatrix Base PRO prost.tipalo +RH style T-141 Bus flus

- prostorski termostat s tipalom relativne vlažnosti (nadometna vgradnja)
- stopnja zaščite: IP30
- barva: bela RA9016

Sestoji iz:

- Uponor Smatrix Base PRO prostorskega tipala +RH Style T-141 Bus
- montažnega materiala



Koda	l mm	h mm	w mm	VP2	VP1	EM	Cena
<b>1087812</b>	55	9	55	180	1	kos	<b>53,04</b>

## Uponor Smatrix Base stenski okvir T-141

- stenski okvir za tipalo RH Style T-141 (1087812)
- stenski okvir za termostat T-144 (1086973)
- barva: bela (RAL 9016)



	Koda	Dimenzija	l mm	h mm	w mm	VP2	VP1	EM	Cena
<b>NOVO</b>	<b>1122237</b>	RAL9016	82	11	82	20	1	kos	<b>4,99</b>

# Smatrix Base PRO

## Uponor Smatrix Base PRO gateway modul R-147 KNX

- poveže Uponor Smatrix Base PRO sistem s CNS sistemom ali KNX napravo
- napajanje 230 V AC (+10/-15%) / 50/60Hz
- notranja varovalka T5 F3.15AL 250 V, 5x20 3.15A hitro delujoča
- obratovalna temperatura 0 °C do +45 °C
- temperatura skladiščenja -20 °C do +70 °C
- maksimalna poraba 45 W
- priključni kabel dolžine 1m z euro vtikačem
- priključne sponke za priključitev systemske bus povezave 0,2 mm<sup>2</sup> do 1,5 mm<sup>2</sup>
- stopnja zaščite: IP20 II

### Funkcije:

- podpira nastavitve temperature v prostoru na Uponor Base ali KNX termostatih
- podpira nastavljeno temperaturo (setpoint) na Uponor Base ali KNX termostatih
- podpira relativno vlago (RH) v prostoru na Uponor Base ali KNX termostatih
- podpira nastavitve za temperaturo tal na Uponor Base ali KNX termostatih
- status Base PRO termopogonov na KNX sistemu
- vsiljeno ekonomično delovanje s strani Smatrix Base PRO ali KNX sistema
- status izhoda za obtočno črpalko od Uponor Base ali KNX sistema
- status izhoda za peč od Uponor Base ali KNX sistema
- nastavev krivulje ogrevanja/hlajenja oz. krogotoka na Move PRO s strani KNX sistema in od Move PRO na KNX CNS sistem
- način ogrevanja in hlajenja od sistema Base PRO na CNS sistem ali obratno

### Sestoji iz:

- gateway modula R-147 KNX
- napajalnika
- montažnega materiala (2 vijaka in 2 vložka)
- hitrega vodiča



Koda	I mm	h mm	w mm	ON V	VP2	VP1	EM	Cena
<b>1087164</b>	18	60	90	230		1	kos	<b>415,34</b>



# Base

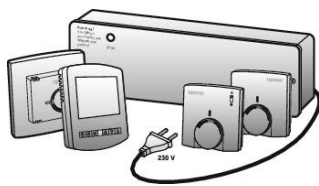

Ekonomični, 230V sistem regulacije ploskovnega ogrevanja je enostaven za vgradnjo in uporabo. Običajna metoda ožičenja in logika krmiljenja, ki je domača in enostavna za delo.

## Vaše prednosti

- Standardno 230V ožičenje
- Širok izbor termostatov
- Enostavno za vgradnjo in uporabo
- Običajna metoda ožičenja in krmilne logike
- Enostavna integracija na standardno on/off časovno regulacijo



## Osnovni podatki

- standardno 230V ožičenje
- običajna metoda ožičenja in krmilne logike
- enostavna integracija na standardno časovno krmiljenje on/off
- opcijsko: črpalčni modul

## Uporaba

- ožičena regulacija temperature za ploskovno ogrevanje in hlajenje
- nastavitveno območje: +5°C ... +35°C

## Certifikat

- CE

## Uponor Base priključni modul X-23

- za največ 6 sobnih termostatov (230V)
- za največ 14 termopogonov (230V)
- zaščita proti preobremenitvi
- moč: 10VA
- stopnja zaščite: IP40

## Sestoji iz:

- Uponor Base priključnega modula X-23
- montažnega materiala



Koda	Dimenzija	l mm	h mm	w mm	ON V	VP2	VP1	EM	Cena
<b>1058426</b>	230V	310	55	120	230	200	1	kos	<b>99,91</b>

# Base

## Uponor Base krmilnik X-24

- za največ 6 sobnih termostatov (230V)
- za največ 12 termopogonov (230V)
- rotacijsko stikalo kanala za hitro nastavitev termopogona
- zaščita proti preobremenitvi
- moč: 10VA
- stopnja zaščite: IP40

Sestoji iz:

- Uponor Base krmilnika X-24
- montažnega materiala



Koda	Dimenzija	l mm	b mm	h mm	w mm	ON V	VP2	VP1	EM	Cena
<b>1088331</b>	6x 230V	368	368	90	65	230		1	kos	<b>127,48</b>

## Uponor Base krmilnik s krmilj. črpalke X-25

- za največ 6 sobnih termostatov (230V)
- za največ 12 termopogonov (230V)
- rotacijsko stikalo kanala za hitro nastavitev termopogona
- črpalčni rele 2A (230V)
- zaščita proti preobremenitvi
- moč: 10VA
- stopnja zaščite: IP40

Sestoji iz:

- Uponor Base krmilnika s krmiljenjem črpalke X-25 6X
- montažnega materiala



Koda	Dimenzija	l mm	h mm	w mm	ON V	VP2	VP1	EM	Cena
<b>1089086</b>	6x 230V	368	90	65	230		1	kos	<b>187,98</b>

## Uponor Base krmilnik X-26

- za največ 8 sobnih termostatov (230V)
- za največ 12 termopogonov (230V)
- rotacijsko stikalo kanala za hitro nastavitev termopogona
- zaščita proti preobremenitvi
- moč: 10VA
- stopnja zaščite: IP40

Sestoji iz:

- Uponor Base krmilnika X-26 6X
- montažnega materiala



Koda	Dimenzija	l mm	h mm	w mm	ON V	VP2	VP1	EM	Cena
<b>1089087</b>	8x 230V	368	90	65	230		1	kos	<b>184,84</b>

# Base

## Uponor Base krmilnik s krmilj. črpalke X-27

- za največ 8 sobnih termostatov (230V)
- za največ 12 termostopogonov (230V)
- rotacijsko stikalo kanala za hitro nastavitev termostopogona
- črpalčni rele 2A (230V)
- zaščita proti preobremenitvi
- moč: 10VA
- stopnja zaščite: IP40

Sestoji iz:

- Uponor Base krmilnika s krmiljenjem črpalke X-27 8X
- montažnega materiala



Koda	Dimenzija	l mm	h mm	w mm	ON V	VP2	VP1	EM	Cena
<b>1089088</b>	8x 230V	368	90	65	230		1	kos	<b>217,98</b>

## Uponor Base standardni termostat T-23 standard

- natisnjena skala na vrtljivem gumbu
- enostavna regulacija odprto/zaprto (bimetal)
- nastavitev območja se lahko mehansko omeji s prestavljanjem omejeval, ki se nahajajo pod gumbom
- napajano preko osnovne enote
- nastavitveno območje: +5°C ... +30°C
- ožičenje: 4 x 1,5 mm<sup>2</sup>
- maksimalna dolžina kabla: 100 m
- stopnja zaščite: IP 30
- barva: RAL 9010



Koda	Dimenzija	l mm	h mm	w mm	ON V	barva	VP2	VP1	EM	Cena
<b>1058422</b>	230V RAL9010	75	15	80	230	RAL 9010	160	1	kos	<b>33,67</b>

## Uponor Base podometni termostat T-24 flus

- natisnjena skala na vrtljivem gumbu, za vgradnjo v podometno dozo
- enostavno krmiljenje odprto/zaprto (bimetal)
- nastavitev območja se lahko mehansko omeji s prestavljanjem omejeval, ki se nahajajo pod gumbom
- napajano preko osnovne enote
- nastavitveno območje: +5°C ... +30°C
- ožičenje: 4 x 1,5 mm<sup>2</sup>
- maksimalna dolžina kabla: 100 m
- stopnja zaščite: IP30
- barva: čisto bela, bleščeča

Sestoji iz:

- Uponor Base podometnega termostata T-24 230V
- zunanjskega okvirja 81x85x44,5 mm
- pokrova: 50x50 mm



Koda	Dimenzija	l mm	h mm	w mm	ON V	VP2	VP1	EM	Cena
<b>1058423</b>	230V	80	35	80	230		1	kos	<b>67,34</b>

# Base

## Uponor Base termostat O/H T-25 H/C

- natisnjena skala na vrtljivem gumbu
- enostavno krmiljenje odprto/zaprto (bimetal)
- možnost preklopa iz ogrevanja na hlajenje (in obratno)
- nastavitve območja se lahko mehansko omeji s prestavljanjem omejeval, ki se nahajajo pod gumbom
- napajano preko osnovne enote
- ožičenje: 4 x 1,5 mm<sup>2</sup>
- maksimalna dolžina kabla: 100 m
- stopnja zaščite: IP30
- barva: približno RAL9010

Sestoji iz:

- Uponor Base termostata O/H T-25 230V
- preklopne stikala za spremembo načina obratovanja (ogrevanje, hlajenje)



Koda	Dimenzija	l mm	h mm	w mm	ON V	VP2	VP1	EM	Cena
<b>1058424</b>	230V	77	15	75	230		1	kos	<b>56,06</b>

## Uponor Base digitalni termostat T-27

- LCD zaslon s prikazom temperature z velikimi števkami
- posebna elektronika (triac) zagotavlja, da termostat deluje popolnoma neslišno
- kapacitivne tipke na sprednjem delu in steklena prednja površina za lažje čiščenje
- način delovanja: komfortni / ekonomični
- preizkusni test termopogonov
- opcija priklopa oddaljenega tipala (naročiti posebej 1071684)
- Načini delovanja tipal: notranji, zunanji, notranji + zunanji
- montaža: na steno in v standardno evropsko ohišje/dozo
- prijazno in enostavno ožičenje/povezava s priključnimi moduli Uponor Base X-23 in Uponor Base Flexiboard X-24, X-25, X-26 in X-27
- stopnja zaščite: IP 30



Koda	Dimenzija	l mm	h mm	w mm	ON V	barva -	VP2	VP1	EM	Cena
<b>1120075</b>	230V RAL9016	85	85	23	230V	RAL 9016	75	1	kos	<b>82,69</b>

## Uponor Smatrix talno/oddaljeno tipalo S-1XX

- lahko se kombinira s termostati Uponor Smatrix Wave/Base(Pro)
- lahko se kombinira s termostatom T-27 (11210075)
- lahko se uporablja kot talno tipalo ali kot oddaljeno tipalo
- tip tipala: NTC 10kOhm pri 25°C



Koda	l mm	h mm	w mm	VP2	VP1	EM	Cena
<b>1071684</b>	60	30	60	63	1	kos	<b>10,49</b>

# Base

## Uponor Base digit. termost. program. T-26 dig. prog.

- podometna vgradnja, možnost priklopa talnega/oddaljenega tipala
- možnost popolnega programiranja delovanja - 5/2 ali 7-dnevni programi s štirimi ogrevalnimi stopnjami na dan
- možnost izbire načina regulacije - samo zrak, zrak in tla ali samo tla
- počitniški način delovanja z začasno razveljavitvijo
- optimiziran zagon
- možnost zaklepanja - zanesljiva nastavitvev
- prikaz statusa trenutnega načina obratovanja
- napajano preko osnovne enote (Uponor Base priključni modul X-23)
- opcija: oddaljeno tipalo (1047459, prodaja se ločeno)
- nastavitveno območje: +5°C ... +35°C
- stopnja zaščite: IP 20
- barva: približno RAL 9010



Koda	Dimenzija	l mm	h mm	w mm	ON V	barva	VP2	VP1	EM	Cena
<b>1058425</b>	230V RAL9010	85	40	85	230	RAL 9010		1	kos	<b>88,55</b>

## Uponor Base tipalo

- oddaljeno tipalo za T-26 ali termostat 1047457
- za min/maks temperaturo na površini tal
- dolžina: 3m



Koda	Dimenzija	l mm	h mm	w mm	VP2	VP1	EM	Cena
<b>1047459</b>	230V	72	20	72		1	kos	<b>20,04</b>

## Uponor Vario PLUS termopogon NC

- termopogon za razdelilce Vario PLUS in MAGNA
- funkcija prvega odpiranja
- višina: 61 mm + adapterski obroč
- dolžina hoda: 5mm
- priključni kabel: 2 x 0,75 mm<sup>2</sup> x 1m



NOVO

Koda	Dimenzija	do mm	h mm	VP2	VP1	EM	Cena
<b>1141678</b>	MT 230V 1W IP54	50	83	100	1	kos	<b>27,20</b>

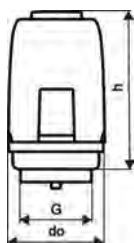

# Base

## Uponor Vario termopogon NC

- termopogon za razdelilce Vario M in S
- funkcija prvega odpiranja
- višina: 61mm + adapterski obroč
- dolžina hoda: 5mm
- priključni kabel: 2 x 0,75 mm<sup>2</sup> x 1m



NOVO

Koda	Dimenzija	do mm	h mm	VP2	VP1	EM	Cena
<b>1141676</b>	FT 230V 1W IP54	50	83	100	1	kos	<b>35,92</b>

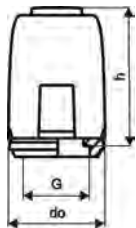

## Uponor Vario retrofit termopogon N

- vključuje 4x bajonetne adapterske obroče, montažna navodila
- uporabno za razdelilce Vario B WGF in kompatibilno z do 80% obstoječimi razdelilci na trgu
- funkcija prvega odpiranja
- višina: 61mm + adapterski obroč
- dolžina hoda: 5mm
- priključni kabel: 2 x 0,75 mm<sup>2</sup> x 1m



NOVO

Koda	Dimenzija	do mm	h mm	VP2	VP1	EM	Cena
<b>1141680</b>	FT 230V 1W IP54	50	83	100	1	kos	<b>43,56</b>

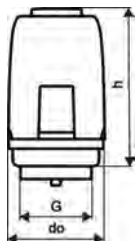

# Smatrix Move

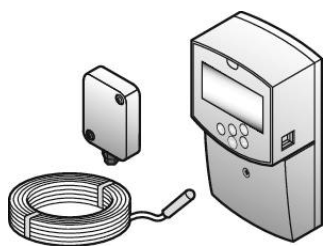

Uponor Smatrix Move je inteligenen regulator dovodne temperature vode za sisteme ogrevanja. Regulator optimizira dovodno temperaturo vode s spreminjanjem nastavitev na osnovi izmerjene zunanje ali

notranje temperature. Na voljo je izbira delovanja in kompenzacijskih načinov, ki omogočajo optimalno moč ter energetske učinkovitost.



## Osnovni podatki

- programiranje ekonomičnega in komfortnega načina obratovanja
- status informacij v realnem času
- črpalčna logika tako pri samostojni vgradnji (samo regulator) kot tudi v kombinaciji s Smatrix Wave ali Base priključnim modulom
- več kompenzacijskih načinov delovanja
- opcijsko: drugi ogrevalni krog/priprava sanitarne tople vode
- opcijsko: odtaljevanje snega in ledu
- opcijsko: zaščita proti kondenzaciji

## Uporaba

- krmiljenje temperature vode na dovodu

## Certifikat

- CE

## Vaše prednosti

- Časovno programiranje komfortnega in ekonomičnega načina delovanja
- Status informacij v realnem času
- Logika črpalke tako pri samostojni vgradnji kot tudi v kombinaciji z Uponorjevo - prostorsko regulacijo
- Možnost krmiljenja sekundarnega krogotoka ogrevanja ali krogotoka sanitarne tople vode (po izbiri)

# Smatrix Move

## Uponsor Smatrix Move priključni modul X-157 Wired

- regulator temperature dovoda vode za sistem talnega ogrevanja
- obratovalni način: samo ogrevanje
- princip delovanja: kompenzacija glede na zunanjo temperaturo

### Funkcije:

- aktiviranje mešalnega ventila
- tedenski program z devetimi vnaprej programiranimi urniki delovanja
- štiri prosto programabilni urniki delovanja
- logika črpalke pri samostojni vgradnji (samo regulator)
- logika črpalke v kombinaciji s Smatrix Wave ali Base priključnim modulom
- sprotna posodobitev informacij o temperaturi dovoda vode, zunanji temperaturi in temperaturi prostora
- sprotna posodobitev informacij o stanju mešalnega ventila
- sprotna posodobitev informacij o trenutnem dnevu prikazana v obliki grafike (komfortna in znižana temperatura)

### Možnosti/opcije:

- regulacija priprave tople sanitarne vode in kotla
- ogrevalni krog tople vode
- regulacija temperature vode do 100°C
- dva napajana izhoda za splošno rabo
- dva vhoda za splošno rabo
- termostat z varnostnim kontaktom
- 230 V motorna glava mešalnega ventila

### Sestoji iz:

- Uponsor Smatrix Move regulatorja ogrevanja H
- 1x tipala dovoda/povratka
- ožičenega tipala zunanje temperature

- stopnja zaščite: IP 30 II
- barva: temno siva



Koda	l mm	h mm	w mm	VP2	VP1	EM	Cena
<b>1071693</b>	160	45	85	4	1	set	<b>239,85</b>

## Uponsor Smatrix Move antena A-155 Radio

- rezerva antena za Uponsor Smatrix Move regulator
- antena poskrbi za prenos signalov med Smatrix Wave termostati in Smatrix Move regulatorjem

### Sestoji iz:

- Smatrix Move antene
- priključnega kabla
- montažnega materiala

- dodatna ustreznost: EAC



Koda	l mm	h mm	w mm	Frekvenca MHz	VP2	VP1	EM	Cena
<b>1071676</b>	220	6	20	868	21	1	kos	<b>74,30</b>



# Smatrix Move

## Uponor Smatrix Move tipalo dovoda/povr. S-152

- tipalo dovoda/povratka
- tipalo izmeri temperaturo dovoda ali povratka
- vrsta tipala: NTC 10 kΩ pri 25 °C
- dolžina: 3m
- stopnja zaščite: IP68 II



Koda	Dimenzija	l mm	h mm	w mm	VP2	VP1	EM	Cena
<b>1071661</b>	3m	60	30	60	63	1	kos	<b>13,49</b>

## Uponor Smatrix Move zunanje tipalo S-1XX

- meri zunanjo temperaturo
- vključno s pritrdilnim materialom
- lahko se kombinira s priključnim modulom Smatrix Wave/Move
- opcijsko brezžična povezava, če je v kombinaciji z brezžičnim javim termostatom Uponor Smatrix Wave
- stopnja zaščite: IP55
- vrsta tipala: NTC 10 kΩ pri 25 °C
- barva: svetlo siva



Koda	Dimenzija	l mm	h mm	w mm	VP2	VP1	EM	Cena
<b>1071671</b>		62	35	55	45	1	kos	<b>44,97</b>

## Uponor Smatrix relejni modul O/H M-1XX

- za povezavo med Uponor Smatrix in virom ogrevanja/hlajenja za avtomatični preklop med ogrevanjem in hlajenjem
- vključno z vodili za montažo na DIN letve, montažnimi navodili in montažnim materialom
- kontakti: 2 preklopna (CO)
- Uzanka: 24VDC
- testna napetost: 5 kV
- stopnja zaščite: IP 40
- preklopna napetost: 380 VAC, 125 VDC
- preklopni tok: 5 A@ 250 VAC, 5 A@ 30 VDC
- material kontaktov: Ag+Au zaščiteno
- temperaturno območje: -40°C+70°C



Koda	Dimenzija	l mm	h mm	w mm	ON V	VP2	VP1	EM	Cena
<b>1083576</b>	24V	80	60	15	24	84	1	kos	<b>38,96</b>

# Smatrix Move

## Uponor Smatrix relejni modul O/H M-1XX

- za povezavo med Uponor Smatrix in virom ogrevanja/hlajenja za avtomatični preklon med ogrevanjem in hlajenjem
- vključno z vodili za montažo na DIN letve, montažnimi navodili in montažnim materialom
- kontakti: 2 preklopna (CO)
- Uzanka: 230VDC
- testna napetost: 5 kV
- stopnja zaščite: IP 40
- preklopna napetost: 380 VAC, 125 VDC
- preklopni tok: 5 A@ 250 VAC, 5 A@ 30 VDC
- material kontaktov: Ag+Au zaščiteno
- temperaturno območje: -40°C+70°C



Koda	Dimenzija	l mm	h mm	w mm	ON V	VP2	VP1	EM	Cena
<b>1083577</b>	230V	160	85	55	230	16	1	kos	<b>98,91</b>

## Uponor Fluvia Move PLUS pogon 230V

- za črpalčne grupe MPG in CPG



Koda	L mm	W mm	H mm	W kg	ON V	VP2	VP1	EM	Cena
<b>1119812</b>	100	80	75	0,49	230	10	1	kos	<b>360,91</b>

## Uponor Smatrix Move mot. pogon 3-točkovni 230V

- 3-točkovno krmiljenje
- za Uponor Smatrix Move regulator



12.34

Koda	l mm	h mm	w mm	ON V	VP2	VP1	EM	Cena
<b>1002357</b>	120	83	85	230		1	kos	<b>253,85</b>

# Kratice

Oznaka	Enota	Naziv
Δ Lw	[dB]	udarno zvočno izboljšanje
A	[m <sup>2</sup> ]	kvadratni meter
a	[mm]	razdalja a
A Foil	[m <sup>2</sup> ]	površina folije
a1	[mm]	razdalja a1
a2	[mm]	razdalja a2
a3	[mm]	razdalja a3
Abst.	[cm]	razmak med cevmi
AG	[cola]	zunanji navoj
AG	[mm]	simbol za zunanji navoj
AG1	[cola]	zunanji navoj 1
b	[mm]	širina
B	[m]	širina
B	[mm]	razdalja B
b1	[mm]	širina 1
B1	[mm]	razdalja B1
b2	[mm]	širina 2
B2	[mm]	razdalja B2
barva	[-]	barva
c	[mm]	razdalja c
d	[mm]	premer
d	[mm]	globina
d	[mm]	debelina
d1	[mm]	premer 1
d1xs1	[mm]	premer1 x debelina1
d2	[mm]	premer 2
d3	[mm]	premer 3
d4	[mm]	premer 4
di	[mm]	notranji premer
DN	[mm]	nazivni premer
DN	[cola]	nazivni premer v colah
do	[mm]	zunanji premer
do3	[mm]	zunanji premer 3
ds	[mm]	premer luknje
DS	[d]	čas sušenja v dnevih
dxs	[mm]	premer x debelina
G	[kN/m <sup>2</sup> ]	nosilnost
h	[mm]	višina
H	[mm]	višina
h	[m]	višina
h1	[mm]	višina 1
h2	[mm]	višina 2
h3	[mm]	višina 3
h4	[mm]	višina 4
h5	[mm]	višina 5
h6	[mm]	višina 6
hod	[mm]	hod
IG	[cola]	notranji navoj
IG	[mm]	simbol za notranji navoj
IG1	[cola]	notranji navoj 1
IG2	[cola]	notranji navoj 2
k	[mm]	razdalja k
kvs	[m <sup>3</sup> /h]	volumski tok

Oznaka	Enota	Naziv
l	[mm]	dolžina
L	[m]	dolžina v metrih
l1	[mm]	dolžina 1
l2	[mm]	dolžina 2
l3	[mm]	dolžina 3
l4	[mm]	dolžina 4
Lambda	[W/m <sup>2</sup> K]	Lambda
Loops	[-]	zanke
m	[mm]	razdalja m
ND	[-]	ND
odcepi	[-]	število odcepi
odcepi	[-]	število
ON	[V]	obratovalna napetost
P	[kW]	učinkovita moč
P	[W]	razpoložljiva moč
p	[bar]	tlak
Površina	[Area]	površina
puša	[mm]	puša
Q	[kW]	nazivna moč
QN	[m <sup>3</sup> /h]	nazivni pretok
R	[m]	radij
r	[mm]	radij
ra	[mm]	razmak
ra1	[mm]	center - razmak 1
RE	[kohm]	vhodna upornost xx
RM/t	[W]	razpoložljiva moč na termopogon
R-vrednost	[m <sup>2</sup> K/W]	toplotna upornost
s	[mm]	debelina / debelina stene
s1	[mm]	debelina / debelina stene 1
sa	[mm]	stranska razdalja
Sensor	[mm]	tipalo
širina	[mm]	širina
Sk. obrem.	[kPA]	skupna obremenitev
Slab	[mm]	sloj
Specificatio	[-]	specifikacij
št.	[izhodov]	število
SW	[mm]	zev ključa
SW1	[mm]	zev ključa 1
T	[mm]	razdalja T
tape	[m]	masni pretok
Teža	[kg]	teža enote
tip	[-]	tip
V	[l/m]	prostornina
V	[l]	prostornina
V max	[m <sup>3</sup> /h]	V maks.
VD 450	[l]	VD 450
VD 550N	[l]	VD 550N
VN	[m <sup>3</sup> /h]	VN
z	[mm]	z-vrednost
z1	[mm]	z-vrednost 1
z2	[mm]	z-vrednost 2
Z3	[mm]	z-vrednost 3

Moving  
> Water

uponor



DOM-TITAN d.d.  
Kovinarska cesta 28  
SI-1241 Kamnik  
Slovenija

VÄFDÄ HEJËFI €Ä | [ äatæ  
ÄÄFDÄ HEJËFI i Ä @ ä } æÄ | Oäæ  
ØÄFDÄ HEJËFI F  
ÒÄ & O ä [ { Èææ È ä  
Y Ä , , È ] [ ] [ ! È ä

Ü!^ä( ^öÄ [ äçl0^ Ä ] !^ ^ [ äæ .  
1144647 04\_2024 SI



www.uponor.si