

**Uponor IQ**

**Teknisk data og sortiment**

**uponor**



## Uponor IQ overvannsrør

IQ overvannsrør er en del av Uponor`s overvannssystem. Benyttes for transport av overvann. Røret`s bruksområder er som regel overvann og kulvertløsninger innom kommunal og transportsektoren samt jordbruk – og skogsnæringen.

Uponor IQ serien er produsert iht. EN 13476. Nordic Poly Mark godkjent tom 800. Røret har en integrert muffe (inline).

Produsert som dobbelveggsrør med glatt innside. Installerer med pakninger som sikrer en vanntett løsning. Dimensjon 200–1200 produseres med muffe og spissende.

Overvannssystemet er produsert i polypropylen (PP) – ett sterkt plastmateriale med lang levetid (+100 år).

<b>Bruksområde</b>	Kan kombineres med andre løsninger som magasinerings og infiltrasjon av overvann
<b>Materiale</b>	Polypropylen
<b>Dimensjoner</b>	200–1200 mm
<b>Lengder</b>	3 og 6 mtr
<b>Farge</b>	Svarte rør med grå striper og hvit innside
<b>Standard</b>	EN 13476-3 og NPM
<b>Godkjenninger</b>	NPM Cert. nr. 4077 (ID 200–800) NPM Cert. nr. 4039 (ID 200–800) NPM Cert. nr. 4088 (ID 200–800) EN13476-3. (ID800–1200)

- 100 års levetid
- Vanntett system
- Komplet system med rør, deler og kummer
- Hvit innside for enkel inspeksjon
- Integrert muffe (inline system)
- Godkjent iht. Insta Cert og Nordic Poly Mark
- Kan kombineres med andre løsninger som magasinerings og infiltrasjon av overvann

**Rør korrugert**  
Ringstivhet SN8 med inline muffe,  
eksl. pakning

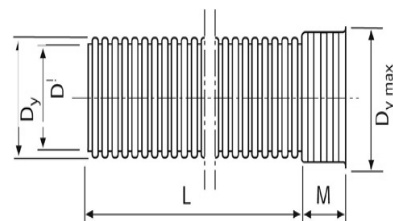

NRF nr	Uponsor nr	Dimensjon m m	L m	M m m	Di/Dy m m	Antall rør/bunt
3012421	1055332	<b>225/200</b>	3	94	196/225	16
3012422	1055333	<b>225/200</b>	6	94	196/225	16
3012425	1055334	<b>338/300</b>	3	110	296/338	6
3012426	1055335	<b>338/300</b>	6	110	296/338	6
3012427	1051716	<b>450/400</b>	3	145	393/450	4
3012428	1051717	<b>450/400</b>	6	145	393/450	4
3012429	1051718	<b>560/500</b>	3	170	491/560	2
3012431	1051719	<b>560/500</b>	6	170	491/560	2
	1062924	<b>684/600</b>	3	245	596/684	2
3012433	1051721	<b>684/600</b>	6	245	596/684	2
3012336	1057760	<b>902/800</b>	2,8	260	796/902	1
3012436	1051746	<b>902/800</b>	6	260	796/902	1
3012286	1057761	<b>1154/1000</b>	2,7	277	1009/1154	1
3012439	1051749	<b>1154/1000</b>	6	277	1009/1154	1
3012442	1057762	<b>1360/1200</b>	2,6	375	1187/1360	1
3012443	1057763	<b>1360/1200</b>	5,8	375	1187/1360	1

**IQ pakning**



NRF nr	Uponsor nr	Dimensjon m m	Antall per kart/pall
3220167	1055363	225/200	150/2000
3220168	1055364	338/300	40/800
3220169	1051736	450/400	1/200
3220172	1051737	560/500	1/100
3220173	1051738	684/600	1/50
3220174	1051771	902/800	1/50
3220175	1051772	1154/1000	1/40
3220176	1051773	1360/1200	1/24

**Bend 15, 30, 45 og 90 grader**  
Med 2 muffe, ekskl. pakninger

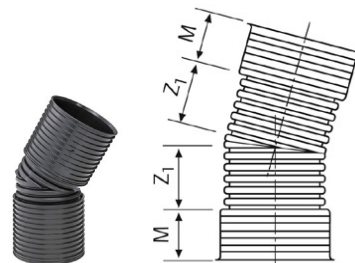

NRF nr	Uponor nr	Dimensjon mm	M mm	Z1, Z2 mm	Grader	Antall per kart/pall
3014354	1055355	<b>225/200</b>	151	138	15	27
3014355	1055356	<b>225/200</b>	151	153	30	24
3014356	1055357	<b>225/200</b>	151	170	45	24
3014357	1055358	<b>225/200</b>	151	307	90	18
3014358	1055359	<b>338/300</b>	179	226	15	9
3014359	1055360	<b>338/300</b>	179	249	30	6
3014361	1055361	<b>338/300</b>	179	274	45	6
3014362	1055362	<b>338/300</b>	179	444	90	4
3014363	1085503	<b>450/400</b>	182	59	15	4
3014364	1085504	<b>450/400</b>	182	118	30	4
3014365	1085505	<b>450/400</b>	182	181	45	4
3014366	1085507	<b>560/500</b>	210	65	15	2
3014367	1085508	<b>560/500</b>	210	130	30	2
3014368	1085509	<b>560/500</b>	210	200	45	2
3014369	1051733	<b>684/600</b>	241	320	15	1
3014371	1051734	<b>684/600</b>	241	365	30	1
3014372	1051735	<b>684/600</b>	241	416	45	1
3012327	1058170	<b>684/600</b>	241		90	1

**Bend 15, 30, 45 og 90 grader**  
Med 1 muffe, ekskl. pakning

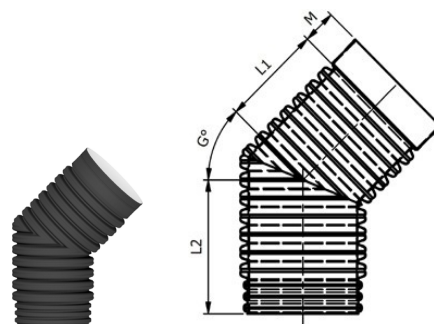

NRF nr	Uponor nr	Dimensjon mm	M mm	L1 mm	L2 mm	Grader °	Antall per kart/pall
3014373	1051762	800	260	1290	1510	15	1
3014374	1051763	800	260	1290	1510	30	1
3014375	1051764	800	260	1290	1510	45	1
3012335	1058171	800	260	1450	1675	90	1
3014376	1051765	1000	277	1130	1570	15	1
3014377	1051766	1000	277	1130	1570	30	1
3014378	1051767	1000	277	1130	1570	45	1
3012283	1058172	1000	277	1415	1705	90	1
3014379	1051768	1200	375	1130	1470	15	1
3014381	1051769	1200	375	1130	1470	30	1
3014382	1051770	1200	375	1130	1470	45	1
3012444	1058173	1200	375	1295	1635	90	1

**Grenrør 90° 3 muffer (T-rør),**  
eksl. pakninger

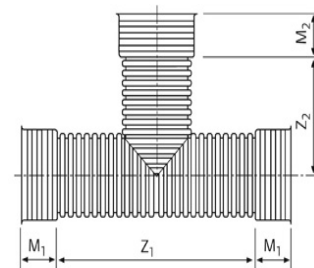

NRF nr	Uponor nr	Dimensjon mm	M1=M2 mm	Z1 mm	Z2 mm	Antall per kart/pall
3014383	1055349	225/200	100	465	233	1
3014384	1055350	338/300	159	738	369	1
3014385	1051728	450/400	218	693	347	
3014386	1051729	560/500	210	848	425	
3014387	1051730	684/600	241	1190	590	

**Grenrør 90° 2 muffer (T-rør),**  
eksl. pakninger

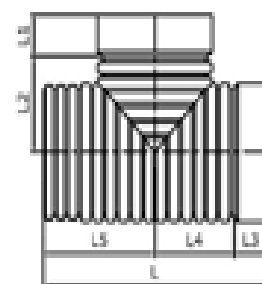

NRF nr	Uponor nr	Dimensjon mm	L mm	L1 mm	L2 mm	L4 mm	Antall per kart/pall
3014388	1051759	902/800	3060	260	887	1287	1
3014389	1051760	1154/1000	2977	277	1130	1130	1

**Endelokk for magasinering**

Endelokk for magasin-rør. Leveres i par. Eksl. pakninger og anborringsmansjetter. NB: Kan klargjøres i ønsket dim. på fabrikk



NRF nr	Uponor nr	Dimensjon mm	Lengde mm
	1091945	800	1400
	1091946	1000	1350
	1091947	1200	1300

**Grenrør 45° 3 muffer,**  
eksl. pakninger

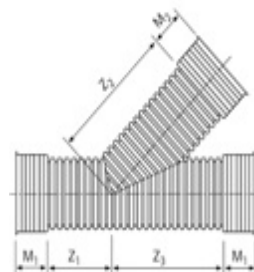

NRF nr	Uponor nr	Dimensjon mm	Z1 mm	Z2 mm	Z3 mm	M1/M2 mm	Antall per kart/pall
3014392	1055352	225/200	165	400	390	100/100	1
3014393	1056644	338/300	265	600	690	159/159	1
3014394	1054167	450/450	60	790	1220	182/182	/2
3012374	1054168	560/560	265	1050	1350	210/210	1
3012325	1058069	684/600-160	31	706	639	241/110	1
3014396	1058070	684/600-200	105	784	715	241/125	1

**Sadelgren**

For tilkobling på IQ DV rør



NRF nr	Uponor nr	For rør mm	Dimensjon rør mm	Forpakning stk	Vekt kg
3024071	1078247	160	300-450	1	1,8
3024072	1078248	160	500-800	1	2,15
3024076	1078249	200	800-1200	1	3,5

**Monteringsverktøy**

Verktøy for montering av sadelgren på IQ DV rør.



NRF nr	Uponor nr	Vekt kg	Forpakning stk
3024079	1078250	0,75	1

**Dobbelmuffe - vanntett**  
eksl. pakninger

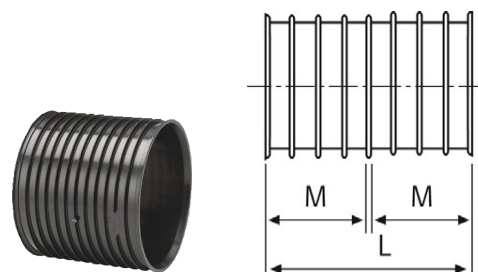

NRF nr	Uponor nr	Dimensjon mm	L mm	M mm	Antall per kart/pall
3014398	1051739	225/200	203	100	75
3014399	1051740	338/300	322	159	18
3014401	1056645	450/400	432	214	16
3014402	1057205	560/500	416	206	16
3014403	1051741	680/600	496	241	4

**Dobbelmuffe - sandtett**  
eksl. pakninger – NB: Andre pakninger benyttes

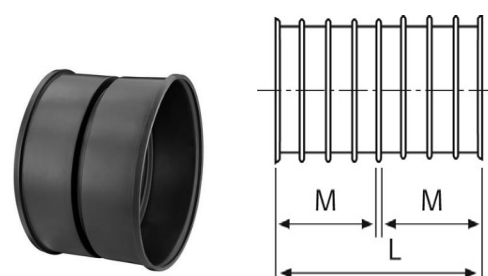

NRF nr	Uponor nr	Dimensjon mm	L mm	M mm	Antall per kart/pall
3012574	1058730	800/800	660	308	1
3012285	1058852	1000/1000	864	414	1

**IQ pakning for dobbelmuffe – sandtett**  
For kapping/skjøting i felt når spissende og muffe ikke kan benyttes  
NB: Be om monteringsanvisning



NRF nr	Uponor nr	Dimensjon mm	Antall per kart/pall
3012575	1058731	800/800	2
3012284	1051773	1000/1000	2

**Skjøtemuffe - vanntett**  
eksl. pakninger

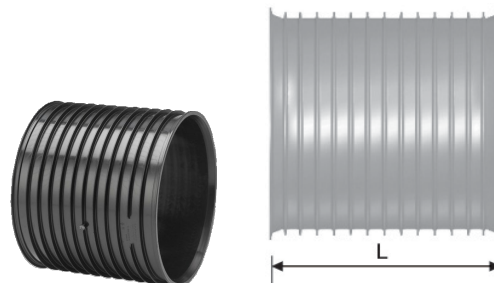

NRF nr	Uponor nr	Dimensjon mm	L mm	Antall per kart/pall
3012306	1057555	225/200	203	75/
3012312	1057556	338/300	322	18/
2287938	1051666	450/400	432	/8
2287941	1050516	560/500	416	/4
3012328	1057909	680/600	496	/4

**Flex Seal**

For kapping/skjøting i felt når spissende og muffe ikke kan benyttes  
NB: Be om monteringsanvisning



NRF nr	Uponor nr	Dimensjon mm	B mm	Antall per kart/pall
3014404	1051774	902/800	190	Løse
3014405	1051775	1154/1000	370	Løse
3014406	1051776	1360/1200	300	Løse

**Glidemiddel**

Leveres i tube eller boks



NRF nr	Uponor nr		Vekt/forp. gram	Antall per kart/pall	Type
2258706	1003501		225	20/280	Tube
2258708	1003502		1000	14/480	Boks

**Anbefalt smøremiddel pr. skjøt:**

- D 110 mm ca. 0,7gram
- D 160 mm ca. 1,0gram
- D 200 mm ca. 1,5gram
- D 315 mm ca. 3,5gram
- D 500 mm ca. 10 – 15gram



### Overgang glatt spiss / IQ muffe

Overgang har muffe tilpasset Uponor IQ spissende og spissende tilpasset glatte rør med muffe

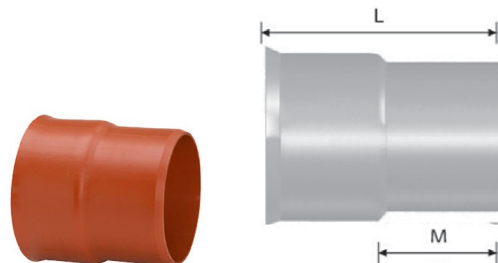

NRF nr	Uponor nr	Dimensjon IQ, glatte rør, m m	L m m	M m m	Antall per kart/pall
3014415	1056871	200/200	255	100	Løse
2415068	1056872	315/300	375	159	Løse
2370075	1050361	400/400	358	160	Løse

### Overgang IQ spiss / glatt muffe

Overgang har spiss tilpasset Uponor IQ muffe og muffe tilpasset glatte rør / IQ spiss

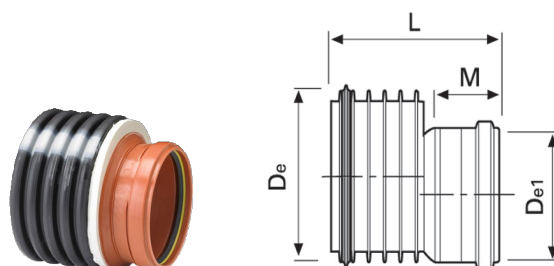

NRF nr	Uponor nr	Dimensjon m m	L m m	M m m	Antall per kart/pall
3012577	1094236	200 IQ spiss/110 glatt muffe	200	75	Løse
3014407	1056866	200 IQ spiss/160 glatt muffe	220	75	Løse
3014408	1056867	300 IQ spiss/160 glatt muffe	310	75	Løse
3014409	1056868	300 IQ spiss/200 glatt muffe	320	96	Løse
	1056869	300 IQ spiss/200 IQ muffe	375	100	Løse
	1056870	400 IQ spiss/300 IQ muffe	420	159	Løse
	1050347	500 IQ spiss/400 IQ muffe	430	182	Løse
	1058071	600 IQ spiss/500 IQ muffe	585	206	Løse
	1094245	600 IQ spiss/300 IQ muffe	585	206	Løse
	1094246	600 IQ spiss/400 IQ muffe	725	206	Løse
	1094247	800 IQ spiss/600 IQ muffe	1000	206	Løse

### Lokk / Bunnlokk



NRF nr	Uponor nr	Dimensjon mm	L m m	Antall per pall
	1055310	450/400	140	Løse
	1057910	680/600	255	Løse

### Endelokk / Bunnlokk

Benyttes som bunnlokk, endelokk eller propp for IQ rør. OBS! Lokket er produsert for montering på spissenden



NRF nr	Uponor nr	Benämning	dim mm	Dy max mm	Høyde mm	Vekt kg	Forp stk
	1085780	Ende/bunnlokk	800	890	269	10.8	Løse
	1058861	Propp	800	890	270	10	Løse

### Spissvender

Ekst. pakninger



NRF nr	Uponor nr	Dimensjon mm	L mm	Antall per pall
	1058266	902/800	0,7	1
	1058267	1154/1000	0,9	1
	1058268	1360/1200	1,2	1

### Borepakning IQ for dim. 110-315

For tilkobling av slette rør gjennom anborring i dobbelveggør



NRF nr	Uponor nr	Dimensjon mm	L mm	Hulldiameter Dh mm	Antall per kart
	1051668	110	50	138	55
	1051669	160	50	186	40
	1059384	110	80	138	25
	1059385	160	80	186	20
	1059386	200	80	226	16
	1059387	250	80	276	12
	1059388	315	80	341	8

### Bruksområde:

- Uponor nr. 1051668 for IQ rør 200–300
  - Uponor nr. 1051669 for IQ rør 300
  - Uponor nr. 1059384 for IQ rør 400–1200\*
  - Uponor nr. 1059385 for IQ rør 400–1000
  - Uponor nr. 1059386 for IQ rør 400–1000
  - Uponor nr. 1059387 for IQ rør 600–1000
  - Uponor nr. 1059388 for IQ rør 600–1000\*\*
- \*Må borres i mellom rillene for montering av dimensjon 800
- \*\*Må borres i rilltoppen for montering av dimensjon 1000

**Moving**  
**> Forward**

**uponor**

**Uponor Infra AS**

T 64 95 66 33

E [infrastruktur.no@uponor.com](mailto:infrastruktur.no@uponor.com)

[www.uponor.com/nb-no/infra](http://www.uponor.com/nb-no/infra)