

Ogrzewanie/chłodzenie podłogowe Uponor Klett

PL Informacje techniczne

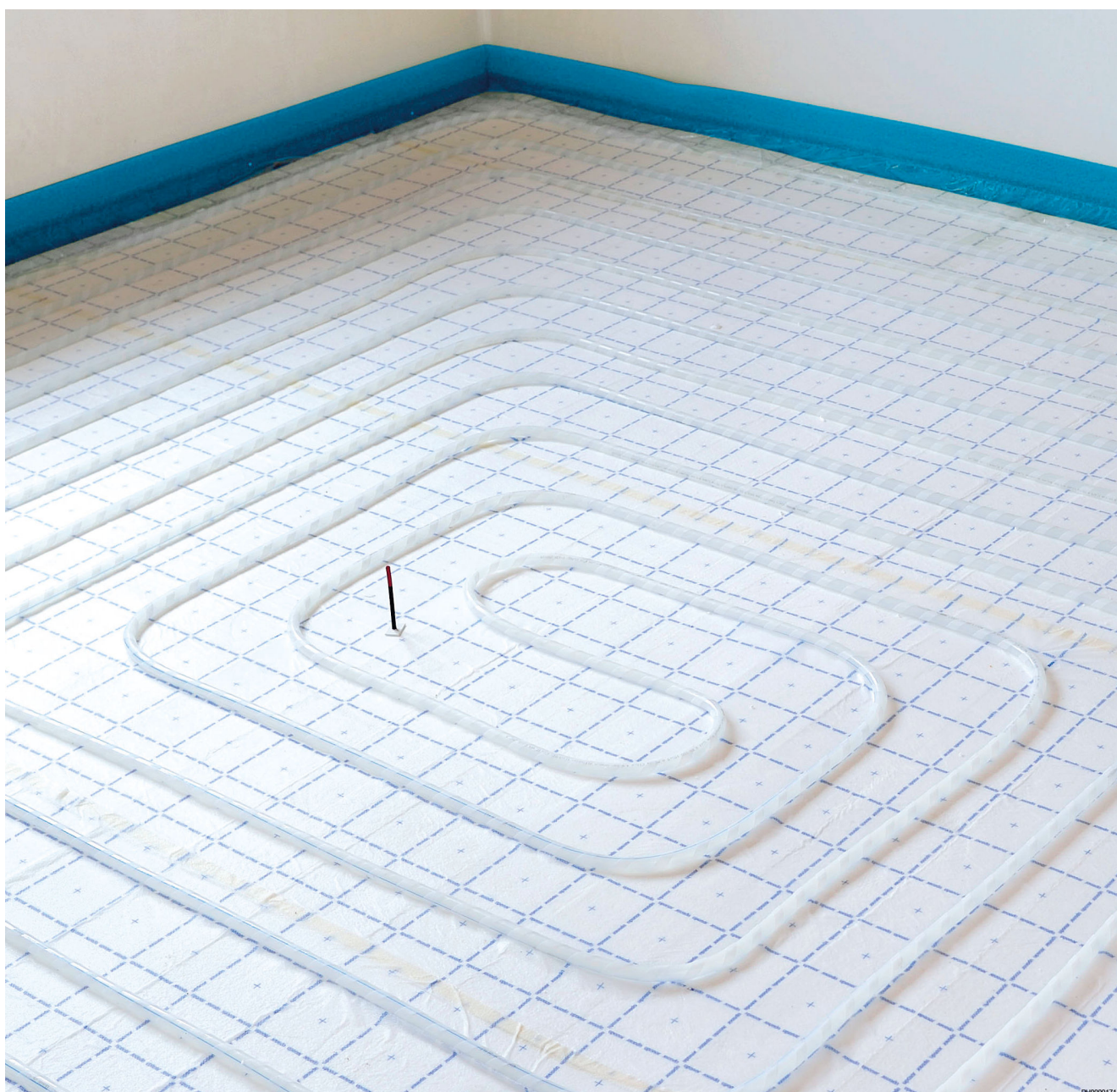

Spis treści

1	Opis systemu.....	3
1.1	Korzyści.....	3
1.2	Elementy.....	3
1.3	Prawo autorskie i wyłączenie odpowiedzialności.....	5
2	Planowanie/ projektowanie.....	6
2.1	Konstrukcje podłogi.....	6
2.2	Tabele projektowe warstwy jastrychu cementowego rozkładającej obciążenie.....	12
2.3	Wykresy wymiarowania.....	14
2.4	Wykresy spadków ciśnienia.....	27
3	Montaż.....	29
3.1	Proces instalacji.....	29
4	Dane techniczne.....	30
4.1	Specyfikacje techniczne.....	30

1 Opis systemu



Uponor Klett to system pozwalający na szybkie i łatwe układanie rur ogrzewania i chłodzenia podłogowego. Uponor Klett jest stosowany w połączeniu z Uponor Klett Comfort Pipe PLUS (rurami PE-Xa) lub Uponor Klett MLCP RED (rurą wielowarstwową).

Rury tlenoszczelne są dostarczane owinięte spiralnie taśmą do mocowania „na rzep”. Specjalna folia pętłkowa jest laminowana na odpowiednim panelu izolacyjnym. Nadrukowana siatka instalacyjna pokazuje orientację w trakcie instalacji. Rury Uponor Klett są dociskane do laminowanej płyty izolacyjnej w wymaganych odległościach. Następnie taśma do mocowania „na rzep” łączy się z folią pętłkową panelu izolacyjnego, dzięki czemu rury nie zmieniają położenia. Taśma do mocowania „na rzep” i folia pętłkowa są idealnie do siebie dopasowane, zapewniając maksymalną siłę trzymania.

1.1 Korzyści

- Bardzo drobne mocowanie na rzep gwarantuje większą siłę trzymania
- Szybki i łatwy montaż przez jedną osobę, bez potrzeby specjalnych narzędzi
- Korekty są możliwe w dowolnym momencie instalacji, bez uszkodzania paneli
- Laminowana bariera chroniąca przed wilgocią pomiędzy wylewką a warstwą izolacyjną nie ulega uszkodzeniu podczas instalacji rur
- Łatwa instalacja nawet w pomieszczeniach ze skosami
- Dostępne również jako panel Uponor Klett Twinboard do instalacji na istniejących izolacjach
- Uponor Klett Silent 30-3 do zrównoważonego systemu ogrzewania i chłodzenia o korzystnych właściwościach dźwiękowych

- Rury Uponor Klett można łatwo łączyć z innymi standardowymi elementami systemu z oferty Uponor.

1.2 Elementy



UWAGA!

Więcej szczegółów, asortyment produktów i dokumentację można znaleźć na stronie internetowej Uponor: www.uponor.com.



UWAGA!

Szczegóły na temat asortymentu, wymiarów i dostępności znajdują się w cenniku Uponor.

Płyta rolowana Uponor Klett

EPS DES WLS 032

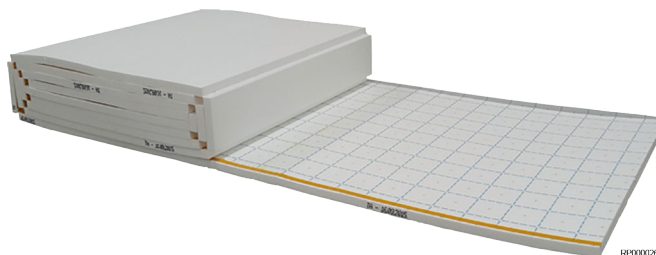

Płyta rolowana Uponor Klett to panel EPS DES z dodatkiem grafitu, idealna do wzmocnionych izolacji cieplnych i konstrukcji podłóg o małej wysokości. Jest dostępna w wersjach 25-2 i 40-2 i jest

zintegrowana z izolacją termiczną i akustyczną zgodnie z normą DIN EN 13163.

Powierzchnia instalacji wynosi 1 × 10 m (10 m²).

EPS DES

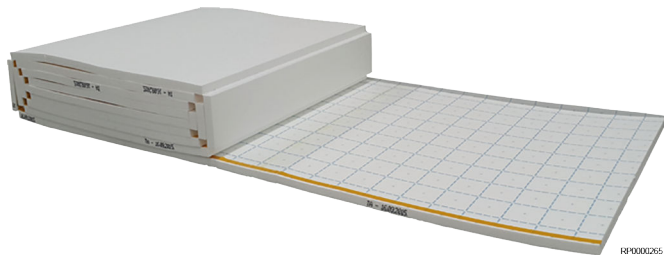

Płyta rolowana Uponor Klett to panel EPS DES z dodatkiem grafitu, idealna do wzmocnionych izolacji cieplnych i niskich podłóg. Jest dostępna w wersjach 25-2, 30-2, 30-3, 35-3 i jest zintegrowana z izolacją termiczną i akustyczną zgodnie z normą DIN EN 13163.

Powierzchnia instalacji wynosi 1 × 10 m (10 m²).

EPS DEO

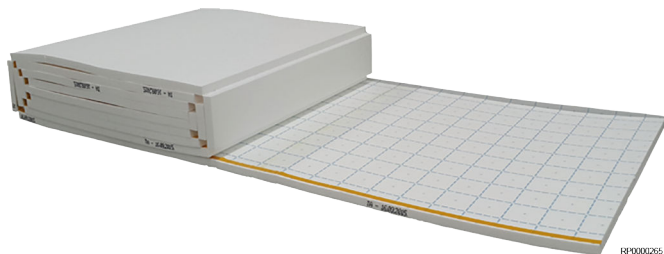

Płyta rolowana Uponor Klett to panel EPS DEO, idealna do wzmocnionych izolacji cieplnych i niskich podłóg. Jest dostępna w wersjach 20 mm, 23 mm, 27 mm, 38 mm, 44 mm, 47 mm i 53 mm.

Powierzchnia instalacji wynosi 1 × 10 m (10 m²).

Uponor Klett Silent

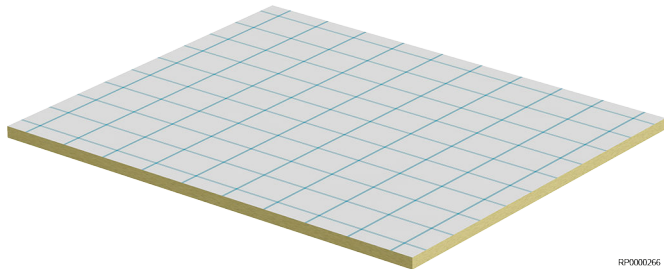

Uponor Klett Silent to panel izolacyjny z wełny mineralnej, idealny do optymalnej izolacji akustycznej dźwięków uderzeniowych i niskich podłóg. Ograniczenie przekrycia rur do 30 mm jest możliwe dzięki płynnej wylewce Knauf FE 80 ECO. Wyniki testów wykazały, że system jest niskoemisyjny.

Ten panel może być stosowany przy obciążeniu użytkowym do 5 kN/m².

Powierzchnia instalacji wynosi 1,2 × 1 m (1,2 m²).

Uponor Klett Twinboard

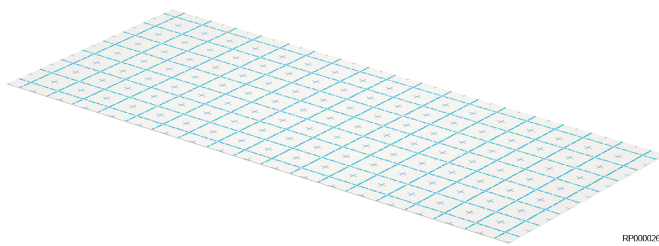

Uponor Klett Twinboard to składana płyta PP o podwójnych ściankach o grubości 3 mm i obciążeniu użytkowym do 5 kN/m². Można ją zamontować oddzielnie na istniejącej izolacji.

Powierzchnia instalacji wynosi 2,4 × 1 m (2,4 m²).

Uponor Klett Comfort Pipe PLUS



Uponor Comfort Pipe PLUS to bardzo elastyczna rura PE-Xa pięciowarstwowa spiralnie owinięta taśmą do mocowania „na rzep” o wymiarach 14 × 2,0 mm i 16 × 2,0 mm.

Rura spełnia wymagania szczelności dyfuzyjnej tlenu według normy DIN 4726.

Uponor Klett MLCP RED



Uponor MLCP RED to rura wielowarstwowa owinięta spiralnie taśmą do mocowania „na rzep”, stabilna i łatwa w instalacji, dostępna w wymiarach 16 × 2,0 mm.

Rura spełnia wymagania szczelności dyfuzyjnej tlenu według normy DIN 4726.

Technologia połączeń Uponor



UWAGA!

Używaj tylko kształtek zalecanych przez firmę Uponor lub jej przedstawicieli.

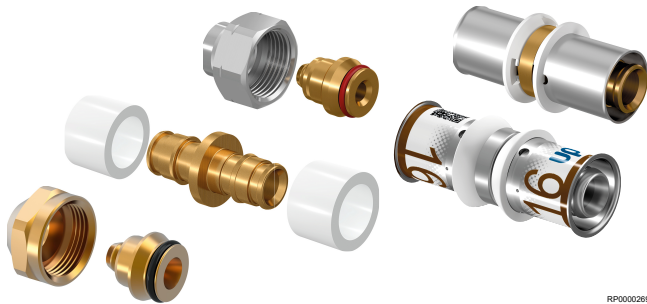

Rury można łączyć za pomocą połączeń zaciskowych, zaprasowywanych i Q&E.

1.3 Prawo autorskie i wyłączenie odpowiedzialności

„Uponor” jest zastrzeżonym znakiem towarowym należącym do firmy Uponor Corporation.

Firma Uponor opracowała niniejszy dokument wyłącznie do celów informacyjnych. Ilustracje są jedynie wizerunkami produktów. Zawartość niniejszego dokumentu (w tym tekst i zdjęcia) jest chroniona odpowiednimi międzynarodowymi umowami oraz traktatami dotyczącymi praw autorskich. Użytkownik zobowiązuje się do ich przestrzegania podczas korzystania z dokumentu. Modyfikowanie zawartości lub korzystanie z niej do innych celów stanowi naruszenie praw autorskich, znaku handlowego i innych praw własności należących do firmy Uponor.

Firma Uponor podjęła wszelkie możliwe kroki w celu zapewnienia rzetelności dokumentu, jednakże nie daje gwarancji całkowitej dokładności zawartych w nim informacji. Zgodnie z polityką ciągłego doskonalenia i rozwoju firma Uponor zastrzega sobie prawo do wprowadzania zmian w portfolio produktów oraz powiązanej dokumentacji bez uprzedzenia.

Jest to ogólna, ogólnoeuropejska wersja dokumentu. Ten dokument może przedstawiać produkty, które nie są dostępne w danej lokalizacji z przyczyn technicznych, prawnych, handlowych lub innych. Dlatego należy wcześniej sprawdzić listę produktów/cennik Uponor, czy produkt jest dostępny w Twojej lokalizacji.

Zawsze należy upewnić się, że system lub produkt jest zgodny z obowiązującymi lokalnymi normami i przepisami. Firma Uponor nie może zagwarantować pełnej zgodności oferty produktowej i związanej z nią dokumentacji ze wszystkimi lokalnymi przepisami, normami i metodami pracy.

Firma Uponor wyłącza wszelkie gwarancje związane z treścią niniejszego dokumentu, wyrażone lub domniemane, w najszerszym dopuszczalnym zakresie, o ile nie uzgodniono inaczej lub nie wynikają one z przepisów prawa.

Firma Uponor w żadnym wypadku nie ponosi odpowiedzialności za jakiegokolwiek pośrednie, specjalne, przypadkowe lub wtórne szkody/straty, które wynikają z wykorzystania lub niemożności wykorzystania oferty produktowej i związanych z nią dokumentów.

W przypadku jakichkolwiek pytań należy odwiedzić lokalną stronę internetową Uponor lub zwrócić się do przedstawiciela firmy Uponor.

2 Planowanie/ projektowanie

2.1 Konstrukcje podłogi

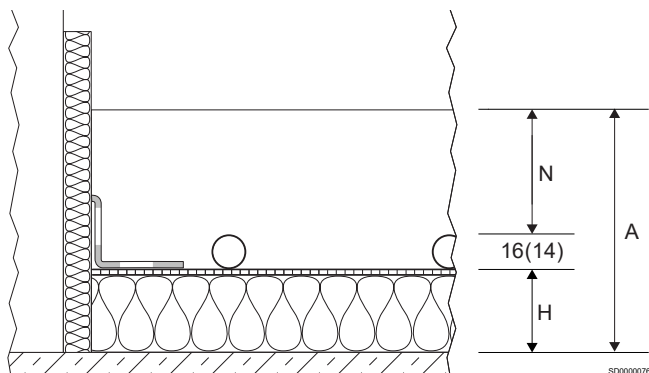

dla budynków niemieszkalnych, które odbiegają od podanych, opisano w punkcie „Wymagania dotyczące izolacji cieplnej w przypadku ogrzewania płaszczyznowego”.

Podczas sporządzania protokołów z izolacji akustycznej dźwięków uderzeniowych należy uwzględnić masy na jednostkę powierzchni sufitu i wylewki, a także sztywność dynamiczną izolacji termicznej i akustycznej Uponor. Nominalną poprawę tłumienia dźwięków uderzeniowych podłóg oblicza się na podstawie ciężaru wylewki na jednostkę powierzchni i sztywności dynamicznej izolacji lub określa się w równoważnym raporcie z badań.

Tabele konstrukcji podłogi

Skróty stosowane w następujących tabelach konstrukcyjnych:

Pozycja	Opis
N	Minimalna grubość wylewki
H	Grubość warstwy izolacyjnej (mm)
A	Wysokość konstrukcyjna

Dzięki połączeniu izolacji poniższe konstrukcje spełniają europejskie minimalne wymagania izolacyjne (patrz: EN 1264-4 lub EN 15377) dla budynków mieszkalnych i niemieszkalnych. Dodatkowe informacje projektowe dotyczące specjalnych wymagań izolacyjnych

Skróty	Opis
CT	Wylewka cementowa
CAF	Anhydrytowa, płynna wylewka
ΔL_w [dB]	Współczynnik poprawy akustycznej dźwięków uderzeniowych podłogi
$\Delta L_{w,P}$ [dB]	Współczynnik poprawy akustycznej dźwięków uderzeniowych testowanej podłogi

Uponor Klett 35-3

Wymagania termoizolacyjne	Grubość warstwy izolacyjnej	Opór cieplny izolacji	Współczynnik poprawy akustycznej dźwięków uderzeniowych podłogi ΔL_w [dB]		Wysokość konstrukcyjna A (2,0 kN/m ²) ²	
			CT N \geq 45 [mm]	CAF ³⁾ N \geq 35 [mm]	CT N \geq 45 [mm]	CAF ³⁾ N \geq 35 [mm]
	H [mm]	$R_{\lambda, ins}$ [m ² K/W]				

Sufit pomiędzy ogrzewanymi pomieszczeniami

	Klett EPS 35-3 = 35	0,75	31	30	\geq 96 (94)	\geq 86 (84)
EN 1264-4						

Płyty podłogowe¹⁾, sufity pomieszczeń nieogrzewanych w budynkach mieszkalnych i niemieszkalnych

	Klett EPS 35-3 = 35 EPS-DEO 20 = 20 Całkowita H = 55	1,32	31	30	\geq 116 (114)	\geq 106 (104)
EN 1264-4						

Podłogi i sufity chroniące przed dostępem powietrza z zewnątrz w budynkach mieszkalnych i niemieszkalnych ($\theta_i \geq 19^\circ\text{C}$)

	Klett EPS 35-3 = 35 EPS-DEO 45 = 45 Całkowita H = 80	2,04	31	30	\geq 141 (139)	\geq 131 (129)
EN 1264-4						

Wymagania termoizolacyjne	Grubość warstwy izolacyjnej	Opór cieplny izolacji	Współczynnik poprawy akustycznej dźwięków uderzeniowych podłogi ΔL_w [dB]		Wysokość konstrukcyjna A (4,0 kN/m ²) ²⁾	
	H [mm]	$R_{\lambda, ins}$ [m ² K/W]	CT N \geq 70 [mm]	CAF ³⁾ N \geq 60 [mm]	CT N \geq 70 [mm]	CAF ³⁾ N \geq 60 [mm]

Sufit pomiędzy ogrzewanymi pomieszczeniami

	Klett EPS 35-3 = 35	0,75	33	32	\geq 121 (119)	\geq 111 (109)
EN 1264-4						

Płyty podłogowe¹⁾, sufity pomieszczeń nieogrzewanych w budynkach mieszkalnych i niemieszkalnych

	Klett EPS 35-3 = 35 EPS-DEO 20 = 20 Całkowita H = 55	1,32	33	32	\geq 141 (139)	\geq 131 (129)
EN 1264-4						

Podłogi i sufity chroniące przed dostępem powietrza z zewnątrz w budynkach mieszkalnych i niemieszkalnych ($\theta_i \geq 19^\circ\text{C}$)

	Klett EPS 35-3 = 35 EPS-DEO 45 = 45 Całkowita H = 80	2,04	33	32	\geq 166 (164)	\geq 156 (154)
EN 1264-4						

¹⁾ Aby uszczelnić konstrukcję, należy uwzględnić dodatkową wysokość konstrukcyjną (patrz DIN 18533). Poziom wód gruntowych \geq 5 m.

²⁾ Należy przestrzegać tolerancji wymiarowych na placu budowy (patrz DIN 18202, tab. 2 i 3).

³⁾ Należy przestrzegać wskazówek producenta dotyczących minimalnej grubości wylewki.

Uponor Klett Silent 30-3

Wymagania termoizolacyjne	Grubość warstwy izolacyjnej	Opór cieplny izolacji	Współczynnik poprawy akustycznej dźwięków uderzeniowych testowanej podłogi $\Delta L_{w,P}$ [dB] ⁴⁾ ΔL_w [dB] ³⁾		Wysokość konstrukcyjna A (2,0 kN/m ²) ²⁾	
	H [mm]	$R_{\lambda, ins}$ [m ² K/W]	CT ⁴⁾ N \geq 45 [mm]	CAF ³⁾ N \geq 35 [mm]	CT N \geq 45 [mm]	CAF ³⁾ N \geq 35 [mm]

Sufit pomiędzy ogrzewanymi pomieszczeniami

	Klett Silent 30-3 = 30	0,86	31	28	\geq 91 (89)	\geq 81 (79)
EN 1264-4						

Płyty podłogowe¹⁾, sufity pomieszczeń nieogrzewanych w budynkach mieszkalnych i niemieszkalnych

	Klett Silent 30-3 = 30 EPS-DEO 15 = 15 Całkowita H = 45	1,29	31	28	\geq 106 (104)	\geq 96 (94)
EN 1264-4						

Podłogi i sufity chroniące przed dostępem powietrza z zewnątrz w budynkach mieszkalnych i niemieszkalnych ($\theta_i \geq 19^\circ\text{C}$)

	Klett Silent 30-3 = 30 EPS-DEO 40 = 40 Całkowita H = 70	2,00	31	28	\geq 131 (129)	\geq 121 (119)
EN 1264-4						

Wymagania termoizolacyjne	Grubość warstwy izolacyjnej	Opór cieplny izolacji	Współczynnik poprawy akustycznej dźwięków uderzeniowych podłogi ΔL_w [dB]		Wysokość konstrukcyjna A (5,0 kN/m ²) ²⁾	
	H [mm]		$R_{\lambda, ins}$ [m ² K/W]	CT N \geq 75 [mm]	CAF ³⁾ N \geq 65 [mm]	CT N \geq 75 [mm]

Sufit pomiędzy ogrzewanymi pomieszczeniami

	Klett Silent 30-3 = 30	0,86	32	31	\geq 121 (119)	\geq 111 (109)
EN 1264-4						

Płyty podłogowe¹⁾, sufity pomieszczeń nieogrzewanych w budynkach mieszkalnych i niemieszkalnych

	Klett Silent 30-3 = 30 EPS-DEO 15 = 15 Całkowita H = 45	1,29	32	31	\geq 136 (134)	\geq 126 (124)
EN 1264-4						

Podłogi i sufity chroniące przed dostępem powietrza z zewnątrz w budynkach mieszkalnych i niemieszkalnych ($\theta_i \geq 19^\circ\text{C}$)

	Klett Silent 30-3 = 30 EPS-DEO 40 = 40 Całkowita H = 70	2,00	32	31	\geq 161 (159)	\geq 151 (149)
EN 1264-4						

¹⁾ Należy przestrzegać tolerancji wymiarowych na placu budowy (patrz DIN 18202, tab. 2 i 3).

²⁾ Aby uszczelnić konstrukcję, należy uwzględnić dodatkową wysokość konstrukcyjną (patrz DIN 18533). Poziom wód gruntowych \geq 5 m.

³⁾ Należy przestrzegać wskazówek producenta dotyczących minimalnej grubości wylewki.

⁴⁾ Pomiar i ocena Uponor Klett Silent z pokryciem CT 48 mm potwierdzającą zgodność izolacji akustycznej została przeprowadzona przez akredytowane laboratoria badawcze lub odpowiednią jednostkę certyfikującą. Zmierzone wartości umożliwiają ocenę zgodnie z normą z uwzględnieniem faktycznie zastosowanych materiałów izolacyjnych i wylewek.

Uponor Klett 30-3

Wymagania termoizolacyjne	Grubość warstwy izolacyjnej	Opór cieplny izolacji	Współczynnik poprawy akustycznej dźwięków uderzeniowych podłogi ΔL_w [dB]		Wysokość konstrukcyjna A (2,0 kN/m ²) ²⁾	
	H [mm]		$R_{\lambda, ins}$ [m ² K/W]	CT N \geq 45 [mm]	CAF ³⁾ N \geq 35 [mm]	CT N \geq 45 [mm]

Sufit pomiędzy ogrzewanymi pomieszczeniami

	Klett EPS 30-3 = 30 EPS-DEO 10 = 10 Całkowita H = 40	0,94	29	28	\geq 101 (99)	\geq 91 (89)
EN 1264-4						

Płyty podłogowe¹⁾, sufity pomieszczeń nieogrzewanych w budynkach mieszkalnych i niemieszkalnych

	Klett EPS 30-3 = 30 EPS-DEO 25 = 25 Całkowita H = 55	1,36	29	28	\geq 116 (114)	\geq 106 (104)
EN 1264-4						

Podłogi i sufity chroniące przed dostępem powietrza z zewnątrz w budynkach mieszkalnych i niemieszkalnych ($\theta_i \geq 19^\circ\text{C}$)

	Klett EPS 30-3 = 30 EPS-DEO 50 = 50 Całkowita H = 80	2,08	29	28	\geq 141 (139)	\geq 131 (129)
EN 1264-4						

Wymagania termoizolacyjne	Grubość warstwy izolacyjnej	Opór cieplny izolacji	Współczynnik poprawy akustycznej dźwięków uderzeniowych podłogi ΔL_w [dB]		Wysokość konstrukcyjna A (4,0 kN/m ²) ²⁾	
	H [mm]		$R_{\lambda, ins}$ [m ² K/W]	CT N \geq 70 [mm]	CAF ³⁾ N \geq 60 [mm]	CT N \geq 70 [mm]

Sufit pomiędzy ogrzewanymi pomieszczeniami

	Klett EPS 30-3 = 30 EPS-DEO 10 = 10 Całkowita H = 40	0,94	31	31	\geq 126 (124)	\geq 116 (114)
EN 1264-4						

Płyty podłogowe¹⁾, sufity pomieszczeń nieogrzewanymi w budynkach mieszkalnych i niemieszkalnych

	Klett EPS 30-3 = 30 EPS-DEO 25 = 25 Całkowita H = 55	1,36	31	31	\geq 141 (139)	\geq 131 (129)
EN 1264-4						

Podłogi i sufity chroniące przed dostępem powietrza z zewnątrz w budynkach mieszkalnych i niemieszkalnych ($\theta_i \geq 19^\circ\text{C}$)

	Klett EPS 30-3 = 30 EPS-DEO 50 = 50 Całkowita H = 80	2,08	31	31	\geq 166 (164)	\geq 156 (154)
EN 1264-4						

¹⁾ Aby uszczelnić konstrukcję, należy uwzględnić dodatkową wysokość konstrukcyjną (patrz DIN 18533). Poziom wód gruntowych \geq 5 m.

²⁾ Należy przestrzegać tolerancji wymiarowych na placu budowy (patrz DIN 18202, tab. 2 i 3).

³⁾ Należy przestrzegać wskazówek producenta dotyczących minimalnej grubości wylewki.

Uponor Klett 30-2

Wymagania termoizolacyjne	Grubość warstwy izolacyjnej	Opór cieplny izolacji	Współczynnik poprawy akustycznej dźwięków uderzeniowych podłogi ΔL_w [dB]		Wysokość konstrukcyjna A (2,0 kN/m ²) ²⁾	
	H [mm]		$R_{\lambda, ins}$ [m ² K/W]	CT N \geq 45 [mm]	CAF ³⁾ N \geq 35 [mm]	CT N \geq 45 [mm]

Sufit pomiędzy ogrzewanymi pomieszczeniami

	Klett EPS 30-2 = 30	0,75	29	28	\geq 91 (89)	\geq 81 (79)
EN 1264-4						

Płyty podłogowe¹⁾, sufity pomieszczeń nieogrzewanymi w budynkach mieszkalnych i niemieszkalnych

	Klett EPS 30-2 = 30 EPS-DEO 20 = 20 Całkowita H = 50	1,32	29	28	\geq 111 (109)	\geq 101 (99)
EN 1264-4						

Podłogi i sufity chroniące przed dostępem powietrza z zewnątrz w budynkach mieszkalnych i niemieszkalnych ($\theta_i \geq 19^\circ\text{C}$)

	Klett EPS 30-2 = 30 EPS-DEO 45 = 45 Całkowita H = 75	2,04	29	28	\geq 136 (134)	\geq 126 (124)
EN 1264-4						

Wymagania termoizolacyjne	Grubość warstwy izolacyjnej	Opór cieplny izolacji	Współczynnik poprawy akustycznej dźwięków uderzeniowych podłogi ΔL_w [dB]		Wysokość konstrukcyjna A (5,0 kN/m ²) ²⁾	
	H [mm]		$R_{\lambda, ins}$ [m ² K/W]	CT N \geq 75 [mm]	CAF ³⁾ N \geq 65 [mm]	CT N \geq 75 [mm]

Sufit pomiędzy ogrzewanymi pomieszczeniami

	Klett EPS 30-2 = 30	0,75	32	31	\geq 121 (119)	\geq 111 (109)
---	---------------------	------	----	----	------------------	------------------

EN 1264-4

Płyty podłogowe¹⁾, sufity pomieszczeń nieogrzewanymi w budynkach mieszkalnych i niemieszkalnych

	Klett EPS 30-2 = 30 EPS-DEO 20 = 20 Całkowita H = 50	1,32	32	31	\geq 141 (139)	\geq 131 (129)
---	--	------	----	----	------------------	------------------

EN 1264-4

Podłogi i sufity chroniące przed dostępem powietrza z zewnątrz w budynkach mieszkalnych i niemieszkalnych ($\theta_i \geq 19^\circ\text{C}$)

	Klett EPS 30-2 = 30 EPS-DEO 45 = 45 Całkowita H = 75	2,04	32	31	\geq 166 (164)	\geq 156 (154)
---	--	------	----	----	------------------	------------------

EN 1264-4

¹⁾ Aby uszczelnić konstrukcję, należy uwzględnić dodatkową wysokość konstrukcyjną (patrz DIN 18533). Poziom wód gruntowych \geq 5 m.

²⁾ Należy przestrzegać tolerancji wymiarowych na placu budowy (patrz DIN 18202, tab. 2 i 3).

³⁾ Należy przestrzegać wskazówek producenta dotyczących minimalnej grubości wylewki.

Uponor Klett WLS 032 – 25-2

Wymagania termoizolacyjne	Grubość warstwy izolacyjnej	Opór cieplny izolacji	Współczynnik poprawy akustycznej dźwięków uderzeniowych podłogi ΔL_w [dB]		Wysokość konstrukcyjna A (2,0 kN/m ²) ²⁾	
	H [mm]		$R_{\lambda, ins}$ [m ² K/W]	CT N \geq 45 [mm]	CAF ³⁾ N \geq 35 [mm]	CT N \geq 45 [mm]

Sufit pomiędzy ogrzewanymi pomieszczeniami

	Klett EPS 25-2 = 25	0,75	27	26	\geq 86 (84)	\geq 76 (74)
---	---------------------	------	----	----	----------------	----------------

EN 1264-4

Płyty podłogowe¹⁾, sufity pomieszczeń nieogrzewanymi w budynkach mieszkalnych i niemieszkalnych

	Klett EPS 25-2 = 25 EPS-DEO 20 = 20 Całkowita H = 45	1,32	27	26	\geq 106 (104)	\geq 96 (94)
---	--	------	----	----	------------------	----------------

EN 1264-4

Podłogi i sufity chroniące przed dostępem powietrza z zewnątrz w budynkach mieszkalnych i niemieszkalnych ($\theta_i \geq 19^\circ\text{C}$)

	Klett EPS 25-2 = 25 EPS-DEO 45 = 45 Całkowita H = 70	2,04	27	26	\geq 131 (129)	\geq 121 (119)
---	--	------	----	----	------------------	------------------

EN 1264-4

Wymagania termoizolacyjne	Grubość warstwy izolacyjnej	Opór cieplny izolacji	Współczynnik poprawy akustycznej dźwięków uderzeniowych podłogi ΔL_w [dB]		Wysokość konstrukcyjna A (5,0 kN/m ²) ²⁾	
	H [mm]		$R_{\lambda, ins}$ [m ² K/W]	CT N \geq 75 [mm]	CAF ³⁾ N \geq 65 [mm]	CT N \geq 75 [mm]

Sufit pomiędzy ogrzewanymi pomieszczeniami

	Klett EPS 25-2 = 25	0,75	29	28	\geq 116 (114)	\geq 106 (104)
---	---------------------	------	----	----	------------------	------------------

EN 1264-4

Płyty podłogowe¹⁾, sufity pomieszczeń nieogrzewanymi w budynkach mieszkalnych i niemieszkalnych

	Klett EPS 25-2 = 25 EPS-DEO 20 = 20 Całkowita H = 45	1,32	29	28	\geq 136 (134)	\geq 126 (124)
---	--	------	----	----	------------------	------------------

EN 1264-4

Podłogi i sufity chroniące przed dostępem powietrza z zewnątrz w budynkach mieszkalnych i niemieszkalnych ($\theta_i \geq 19^\circ\text{C}$)

	Klett EPS 25-2 = 25 EPS-DEO 45 = 45 Całkowita H = 70	2,04	29	28	\geq 161 (159)	\geq 151 (149)
---	--	------	----	----	------------------	------------------

EN 1264-4

¹⁾ Aby uszczelnić konstrukcję, należy uwzględnić dodatkową wysokość konstrukcyjną (patrz DIN 18533). Poziom wód gruntowych \geq 5 m.

²⁾ Należy przestrzegać tolerancji wymiarowych na placu budowy (patrz DIN 18202, tab. 2 i 3).

³⁾ Należy przestrzegać wskazówek producenta dotyczących minimalnej grubości wylewki.

Uponor Klett 25-2

Wymagania termoizolacyjne	Grubość warstwy izolacyjnej	Opór cieplny izolacji	Współczynnik poprawy akustycznej dźwięków uderzeniowych podłogi ΔL_w [dB]		Wysokość konstrukcyjna A (2,0 kN/m ²) ²⁾	
	H [mm]		$R_{\lambda, ins}$ [m ² K/W]	CT N \geq 45 [mm]	CAF ³⁾ N \geq 35 [mm]	CT N \geq 45 [mm]

Sufit pomiędzy ogrzewanymi pomieszczeniami

	Klett EPS 25-2 = 25 EPS-DEO 10 = 10 Całkowita H = 35	0,89	27	26	\geq 96 (94)	\geq 86 (84)
---	--	------	----	----	----------------	----------------

EN 1264-4

Płyty podłogowe¹⁾, sufity pomieszczeń nieogrzewanymi w budynkach mieszkalnych i niemieszkalnych

	Klett EPS 25-2 = 25 EPS-DEO 25 = 25 Całkowita H = 50	1,31	27	26	\geq 111 (109)	\geq 101 (99)
---	--	------	----	----	------------------	-----------------

EN 1264-4

Podłogi i sufity chroniące przed dostępem powietrza z zewnątrz w budynkach mieszkalnych i niemieszkalnych ($\theta_i \geq 19^\circ\text{C}$)

	Klett EPS 25-2 = 25 EPS-DEO 50 = 50 Całkowita H = 75	2,03	27	26	\geq 136 (134)	\geq 126 (124)
---	--	------	----	----	------------------	------------------

EN 1264-4

Wymagania termoizolacyjne	Grubość warstwy izolacyjnej	Opór cieplny izolacji	Współczynnik poprawy akustycznej dźwięków uderzeniowych podłogi ΔL_w [dB]		Wysokość konstrukcyjna A (5,0 kN/m ²) ²⁾	
	H [mm]	R_{λ} , ins [m ² K/W]	CT N \geq 75 [mm]	CAF ³⁾ N \geq 65 [mm]	CT N \geq 75 [mm]	CAF ³⁾ N \geq 65 [mm]

Sufit pomiędzy ogrzewanymi pomieszczeniami						
	Klett EPS 25-2 = 25 EPS-DEO 10 = 10 Całkowita H = 35	0,89	29	28	\geq 126 (124)	\geq 116 (114)
EN 1264-4						

Płyty podłogowe ¹⁾ , sufity pomieszczeń nieogrzewanych w budynkach mieszkalnych i niemieskalnych						
	Klett EPS 25-2 = 25 EPS-DEO 25 = 25 Całkowita H = 50	1,31	29	28	\geq 141 (139)	\geq 131 (129)
EN 1264-4						

Podłogi i sufity chroniące przed dostępem powietrza z zewnątrz w budynkach mieszkalnych i niemieskalnych ($\vartheta_i \geq 19^\circ\text{C}$)						
	Klett EPS 25-2 = 25 EPS-DEO 50 = 50 Całkowita H = 75	2,03	29	28	\geq 166 (164)	\geq 156 (154)
EN 1264-4						

¹⁾ Aby uszczelnić konstrukcję, należy uwzględnić dodatkową wysokość konstrukcyjną (patrz DIN 18533). Poziom wód gruntowych ≥ 5 m.

²⁾ Należy przestrzegać tolerancji wymiarowych na placu budowy (patrz DIN 18202, tab. 2 i 3).

³⁾ Należy przestrzegać wskazówek producenta dotyczących minimalnej grubości wylewki.

2.2 Tabele projektowe warstwy jastrychu cementowego rozkładającej obciążenie

Poniższe tabele projektowe ułatwiają szybkie i ogólne określenie odległości montażowej i maksymalnej wielkości obwodu grzewczego. Nie zastępują szczegółowego planowania i kalkulacji.

- Całą powierzchnię należy dokładnie uszczelnić (według projektu).
- Stała temperatura pracy nie może przekraczać 55°C.

W przypadku stosowania mokrej wylewki należy szczególnie przestrzegać następujących punktów:

Grubość nominalna 45 mm, przewodność cieplna 1,2 W/mK (wymiar rury 14 mm)

$\vartheta_i = 20^\circ\text{C}$, $R_{\lambda,B} = 0,15$ m²K/W

$\vartheta_{F,m}$ (C)	q_{des} (W/m ²)	$\vartheta_{V,des} = 55,5^\circ\text{C}^{1)}$		$\vartheta_{V,des} = 50^\circ\text{C}$		$\vartheta_{V,des} = 45^\circ\text{C}$	
		T (cm)	$A_{F,max}$ (m ²)	T (cm)	$A_{F,max}$ (m ²)	T (cm)	$A_{F,max}$ (m ²)
29	100	10	5				
28,6	95	10	7,5				
28,2	90	10	10				
27,8	85	15	10	10	5		
27,3	80	15	13	10	7,5		
26,9	75	20	13,5	10	10,5		
26,5	70	25	14	15	11,5	10	5,5
26,1	65	25	19	20	12,5	10	9
25,7	60	30	20,5	25	13	15	10
25,2	55	30	26,5	25	18,5	15	14
24,8	50	30	32	30	22	20	17
24,4	45	30	38	30	28,5	25	19,5
$\leq 23,9$	≤ 40	30	42	30	35	30	24,5

$\vartheta_i = 24\text{ °C}$, $R_{\lambda,B} = 0,02\text{ m}^2\text{K/W}$ (łazienki)

$\vartheta_{F,m}$ (C)	q_{des} (W/m ²)	$\vartheta_{V,des} = 55,5\text{ °C}^{1)}$		$\vartheta_{V,des} = 50\text{ °C}$		$\vartheta_{V,des} = 45\text{ °C}$	
		T (cm)	$A_{F,max}$ (m ²)	T (cm)	$A_{F,max}$ (m ²)	T (cm)	$A_{F,max}$ (m ²)
33	100	10	14	10	11,5	10	6
32,6	95	10	14	10	12,5	10	7,5
32,2	90	10	14	10	14	10	8,5
31,8	85	10	14	10	14	10	10
31,3	80	10	14	10	14	10	11,5
30,9	75	10	14	10	14	10	13
30,5	70	10	14	10	14	10	14
$\leq 30,1$	≤ 65	10	14	10	14	10	14

Informacje zawarte w tych tabelach projektowych opierają się na następujących danych podstawowych:

$R_{\lambda,ins} = 0,75\text{ m}^2\text{K/W}$, $\vartheta_u = 20\text{ °C}$, strop betonowy 130 mm, rozpiętość = 3 – 30 K, maksymalna długość obwodu grzewczego = 150 m, max. spadek ciśnienia na obieg grzewczy (wraz z przewodem przyłączeniowym rozdzielacza 2 x 5 m) $\Delta p_{maks.} = 250\text{ mbarów}$. W

przypadku innych temperatur zasilania, oporów cieplnych lub danych podstawowych należy skorzystać z tabel projektowych.

¹⁾ W przypadku $\vartheta_{V,des} > 55,5\text{ °C}$, maksymalny limit określonej mocy cieplnej i maksymalna temperatura powierzchni podłogi wynosząca 29°C lub 33°C (łazienka) zostanie przekroczona.

Grubość nominalna 45 mm, przewodność cieplna 1,2 W/mK (wymiar rury 16 mm)

$\vartheta_i = 20\text{ °C}$, $R_{\lambda,B} = 0,15\text{ m}^2\text{K/W}$

$\vartheta_{F,m}$ (C)	q_{des} (W/m ²)	$\vartheta_{V,des} = 54,9\text{ °C}^{1)}$		$\vartheta_{V,des} = 50\text{ °C}$		$\vartheta_{V,des} = 45\text{ °C}$	
		T (cm)	$A_{F,max}$ (m ²)	T (cm)	$A_{F,max}$ (m ²)	T (cm)	$A_{F,max}$ (m ²)
29	100	10	9				
28,6	95	10	13				
28,2	90	15	12,5				
27,8	85	15	17,5	10	10		
27,3	80	20	18	10	14		
26,9	75	20	21	15	15,5		
26,5	70	25	27	20	16	10	11
26,1	65	25	35	20	23,5	10	14
25,7	60	30	36	25	27,5	15	19
25,2	55	30	42	25	35	20	22
24,8	50	30	42	30	39,5	20	28
24,4	45	30	42	30	42	25	35
$\leq 23,9$	≤ 40	30	42	30	42	30	40,5

$\vartheta_i = 24\text{ °C}$, $R_{\lambda,B} = 0,02\text{ m}^2\text{K/W}$ (łazienki)

$\vartheta_{F,m}$ (C)	q_{des} (W/m ²)	$\vartheta_{V,des} = 54,9\text{ °C}^{1)}$		$\vartheta_{V,des} = 50\text{ °C}$		$\vartheta_{V,des} = 45\text{ °C}$	
		T (cm)	$A_{F,max}$ (m ²)	T (cm)	$A_{F,max}$ (m ²)	T (cm)	$A_{F,max}$ (m ²)
33	100	10	14	10	14	10	12
32,6	95	10	14	10	14	10	14
32,2	90	10	14	10	14	10	14
31,8	85	10	14	10	14	10	14
31,3	80	10	14	10	14	10	14
30,9	75	10	14	10	14	10	14
30,5	70	10	14	10	14	10	14
$\leq 30,1$	≤ 65	10	14	10	14	10	14

Informacje zawarte w tych tabelach projektowych opierają się na następujących danych podstawowych:

$R_{\lambda,ins} = 0,75\text{ m}^2\text{K/W}$, $\vartheta_u = 20\text{ °C}$, strop betonowy 130 mm, rozpiętość = 3 – 30 K, maksymalna długość obwodu grzewczego = 150 m, max. spadek ciśnienia na obieg grzewczy (wraz z przewodem przyłączeniowym rozdzielacza 2 x 5 m) $\Delta p_{maks.} = 250\text{ mbarów}$. W

przypadku innych temperatur zasilania, oporów cieplnych lub danych podstawowych należy skorzystać z tabel projektowych.

¹⁾ W przypadku $\vartheta_{V,des} > 54,9\text{ °C}$, maksymalny limit określonej mocy cieplnej i maksymalna temperatura powierzchni podłogi wynosząca 29°C lub 33°C (łazienka) zostanie przekroczona.

2.3 Wykresy wymiarowania

Przy określaniu projektowej temperatury przepływu nie uwzględnia się łazienek, pryszniców, toalet itd.

Nie wolno przekraczać krzywych granicznych.

$\Delta\vartheta_{H,G}$ wyznacza się poprzez krzywą graniczną dla strefy przebywania ludzi z najmniejszym rozstawem rur.

Maksymalna projektowa temperatura wody zasilającej musi wynosić:

$$\Delta\vartheta_{V,des} = \Delta\vartheta_{H,G} + \Delta\vartheta_i + 2.5 \text{ K.}$$

W trybie chłodzenia temperatura wody zasilającej zależy od temperatury punktu rosy, dlatego należy zainstalować czujnik wilgotności.

Poniższe wykresy przedstawiają dokładne wyniki i są zgodne z normą EN 1264.

Skróty

Skróty stosowane w następujących wykresach:

Skróty	Jednostka	Opis
$A_{F,max}$	m^2	Maksymalna powierzchnia obszaru ogrzewania/chłodzenia
q_c	W/m^2	Określona moc cieplna wbudowanych systemów chłodzenia
q_{des}	W/m^2	Projektowanie określonej mocy cieplnej systemów ogrzewania podłogowego
$q_{G,max}$	W/m^2	Maksymalny limit określonej mocy cieplnej systemów ogrzewania podłogowego
q_H	W/m^2	Określona moc cieplna wbudowanych systemów grzewczych, oprócz ogrzewania podłogowego
q_N	W/m^2	Standardowa moc cieplna systemów ogrzewania podłogowego
$R_{\lambda,B}$	$m^2 \text{ K/W}$	Opór cieplny pokrycia podłogi rzeczywisty opór cieplny wykładziny
$R_{\lambda,ins}$	$m^2 \text{ K/W}$	Opór cieplny izolacji termicznej
s_u	mm	Grubość warstwy nad rurą
T	cm	Rozstaw rur
$\vartheta_{F,max}$	$^{\circ}\text{C}$	Maksymalna temperatura powierzchni podłogi
ϑ_H	$^{\circ}\text{C}$	Średnia temperatura czynnika grzewczego
ϑ_i	$^{\circ}\text{C}$	Standardowa temperatura w pomieszczeniu
$\Delta\vartheta_c$	K	Różnica temperatur między pomieszczeniem a czynnikiem chłodzącym w systemach chłodzenia
$\Delta\vartheta_{c,N}$	K	Różnica temperatur standardowej między pomieszczeniem a czynnikiem chłodzącym w przypadku systemów chłodzenia
$\Delta\vartheta_H$	K	Różnica temperatur pomiędzy czynnikiem grzewczym a pomieszczeniem
$\Delta\vartheta_{H,G}$	K	Limit różnicy temperatur pomiędzy czynnikiem grzewczym a pomieszczeniem w systemach ogrzewania podłogowego
$\Delta\vartheta_{H,N}$	K	Standardowa różnica temperatur pomiędzy czynnikiem grzewczym a pomieszczeniem w systemach grzewczych, poza ogrzewaniem podłogowym
$\Delta\vartheta_{V,des}$	K	Projektowa różnica temperatur pomiędzy przepływem czynnika grzewczego a pomieszczeniem w ogrzewaniu podłogowym, wyznaczona dla pomieszczenia przy q_{maks}
λ_u	W/mK	Przewodnictwo cieplne

Uponor Klett Comfort Pipe PLUS 14 × 2,0 mm z warstwą wylewki rozkładającą obciążenie (su = 35 mm przy $\lambda_u = 1,2 \text{ W/mK}$)

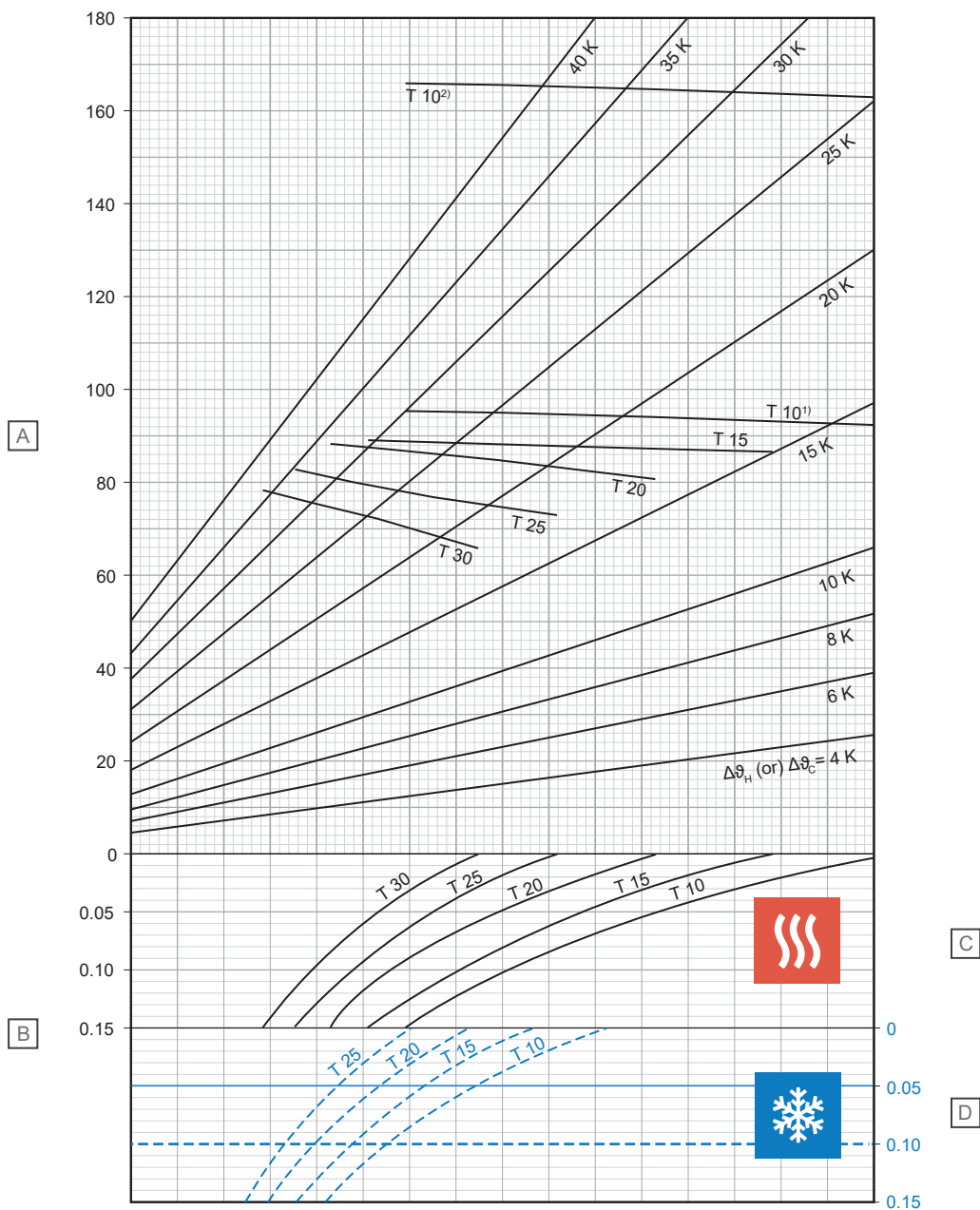

D10000214

Pozycja	Jednostka	Opis
A	W/m ²	Określona moc cieplna ogrzewania lub chłodzenia [q_H lub q_C]
B	m ² K/W	Opór cieplny [$R_{\lambda,B}$]

C - Ogrzewanie

T (cm)	q_H (W/m ²)	$\Delta\vartheta_{H,N}$ (K)
10	92,3	13,7
15	86,4	15,0
20	80,5	16,3
25	72,9	17,2
30	65,5	17,9

D - Chłodzenie

T (cm)	q_C (W/m ²)	$\Delta\vartheta_{C,N}$ (K)
10	37,0	8
15	32,7	8
20	29,0	8
25	25,8	8

¹⁾ Krzywa graniczna obowiązująca w przypadku $\vartheta_i 20 \text{ °C}$ i $\vartheta_{F, \text{maks.}} 29 \text{ °C}$ lub $\vartheta_i 24 \text{ °C}$ i $\vartheta_{F, \text{maks.}} 33 \text{ °C}$

²⁾ Krzywa graniczna obowiązująca w przypadku $\vartheta_i 20 \text{ °C}$ i $\vartheta_{F, \text{maks.}} 35 \text{ °C}$

Uponor Klett Comfort Pipe PLUS 14 x 2,0 mm z warstwą wylewki rozkładającą obciążenie (su = 45 mm przy $\lambda_u = 1,2 \text{ W/mK}$)

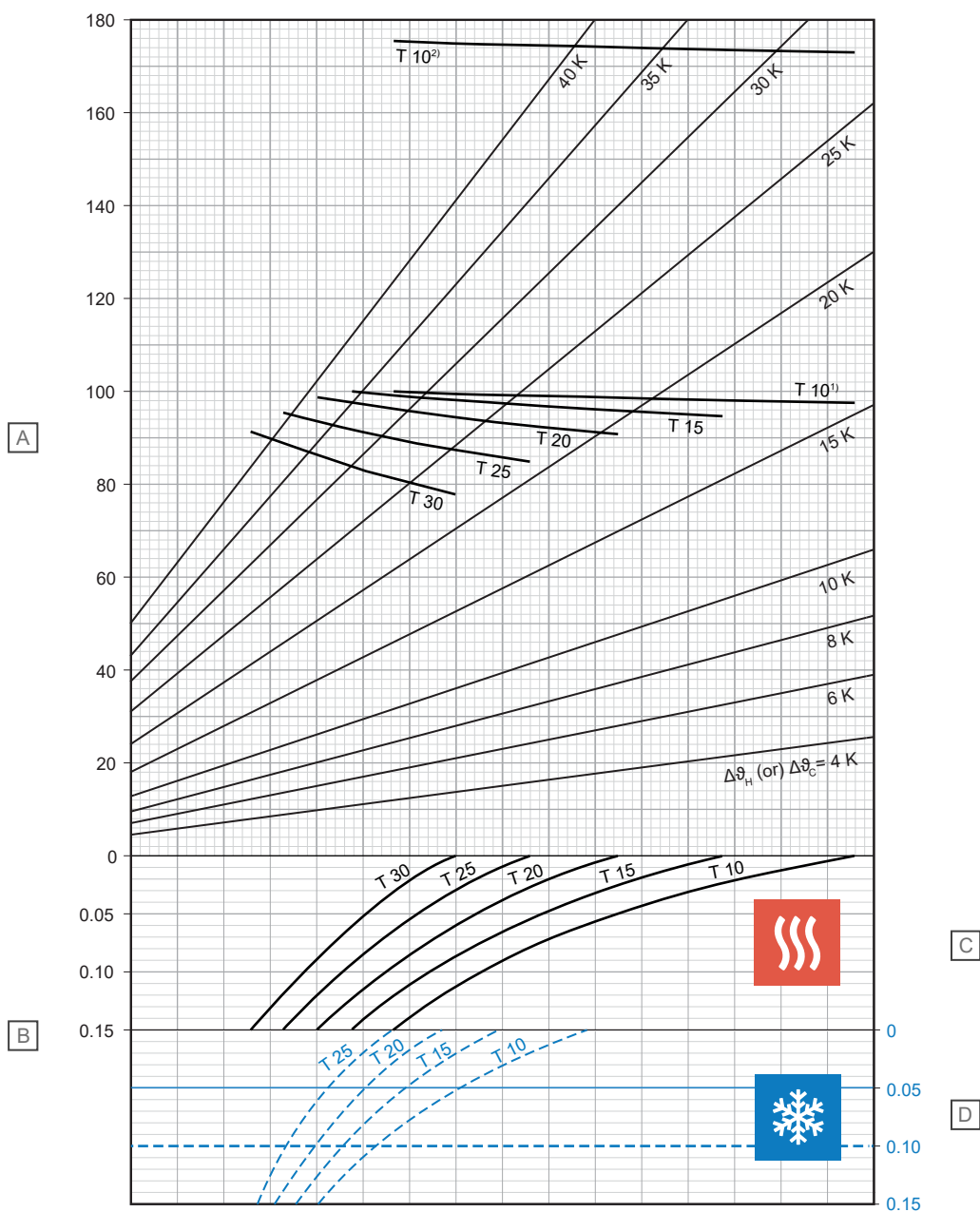

D10000215

Pozycja	Jednostka	Opis
A	W/m ²	Określona moc cieplna ogrzewania lub chłodzenia [q_H lub q_C]
B	m ² K/W	Opór cieplny [$R_{\lambda,B}$]

C - Ogrzewanie

T (cm)	q_H (W/m ²)	$\Delta\theta_{H,N}$ (K)
10	97,7	15,4
15	94,8	17,5
20	90,9	19,4
25	84,9	20,9
30	77,7	22,0

D - Chłodzenie

T (cm)	q_C (W/m ²)	$\Delta\theta_{C,N}$ (K)
10	35,4	8
15	31,4	8
20	28,0	8
25	24,9	8

¹⁾ Krzywa graniczna obowiązująca w przypadku $\vartheta_i 20 \text{ °C}$ i $\vartheta_{F, \text{maks.}}$ 29 °C lub $\vartheta_i 24 \text{ °C}$ i $\vartheta_{F, \text{maks.}}$ 33 °C

²⁾ Krzywa graniczna obowiązująca w przypadku $\vartheta_i 20 \text{ °C}$ i $\vartheta_{F, \text{maks.}}$ 35 °C

Uponor Klett Comfort Pipe PLUS 14 × 2,0 mm z warstwą wylewki rozkładającą obciążenie (su = 65 mm przy $\lambda_u = 1,2 \text{ W/mK}$)

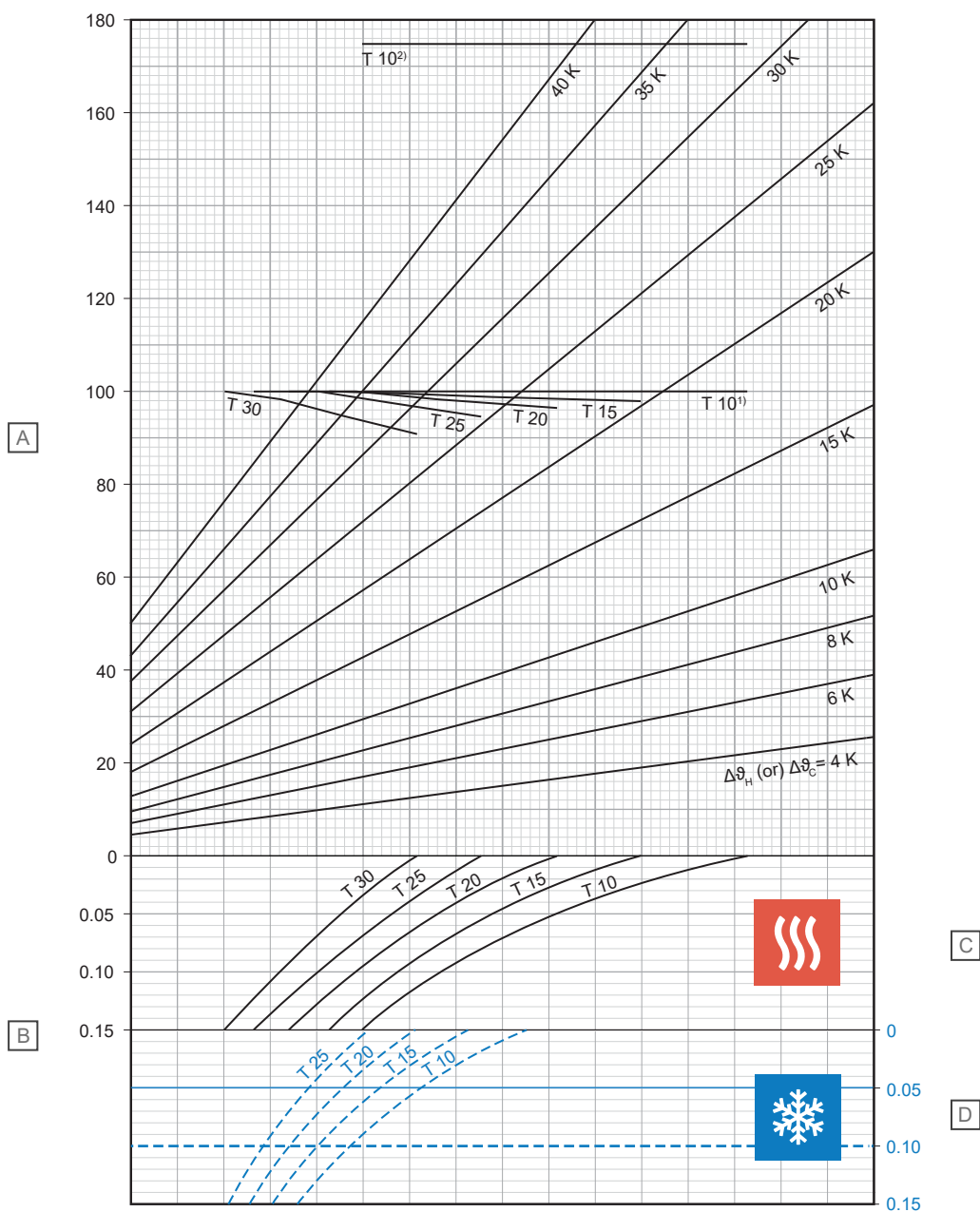

D10000216

Pozycja	Jednostka	Opis
A	W/m ²	Określona moc cieplna ogrzewania lub chłodzenia [q_H lub q_C]
B	m ² K/W	Opór cieplny [$R_{\lambda,B}$]

C - Ogrzewanie

T (cm)	q_H (W/m ²)	$\Delta\vartheta_{H,N}$ (K)
10	100,0	17,9
15	98,1	20,2
20	96,6	22,7
25	94,7	25,5
30	90,9	27,9

D - Chłodzenie

T (cm)	q_C (W/m ²)	$\Delta\vartheta_{C,N}$ (K)
10	32,3	8
15	28,9	8
20	26	8
25	23,3	8

¹⁾ Krzywa graniczna obowiązująca w przypadku $\vartheta_i 20 \text{ °C}$ i $\vartheta_{F, \text{maks.}} 29 \text{ °C}$ lub $\vartheta_i 24 \text{ °C}$ i $\vartheta_{F, \text{maks.}} 33 \text{ °C}$

²⁾ Krzywa graniczna obowiązująca w przypadku $\vartheta_i 20 \text{ °C}$ i $\vartheta_{F, \text{maks.}} 35 \text{ °C}$

Uponor Klett Comfort Pipe PLUS 14 × 2,0 mm z warstwą wylewki rozkładającą obciążenie (su = 75 mm przy $\lambda_u = 1,2 \text{ W/mK}$)

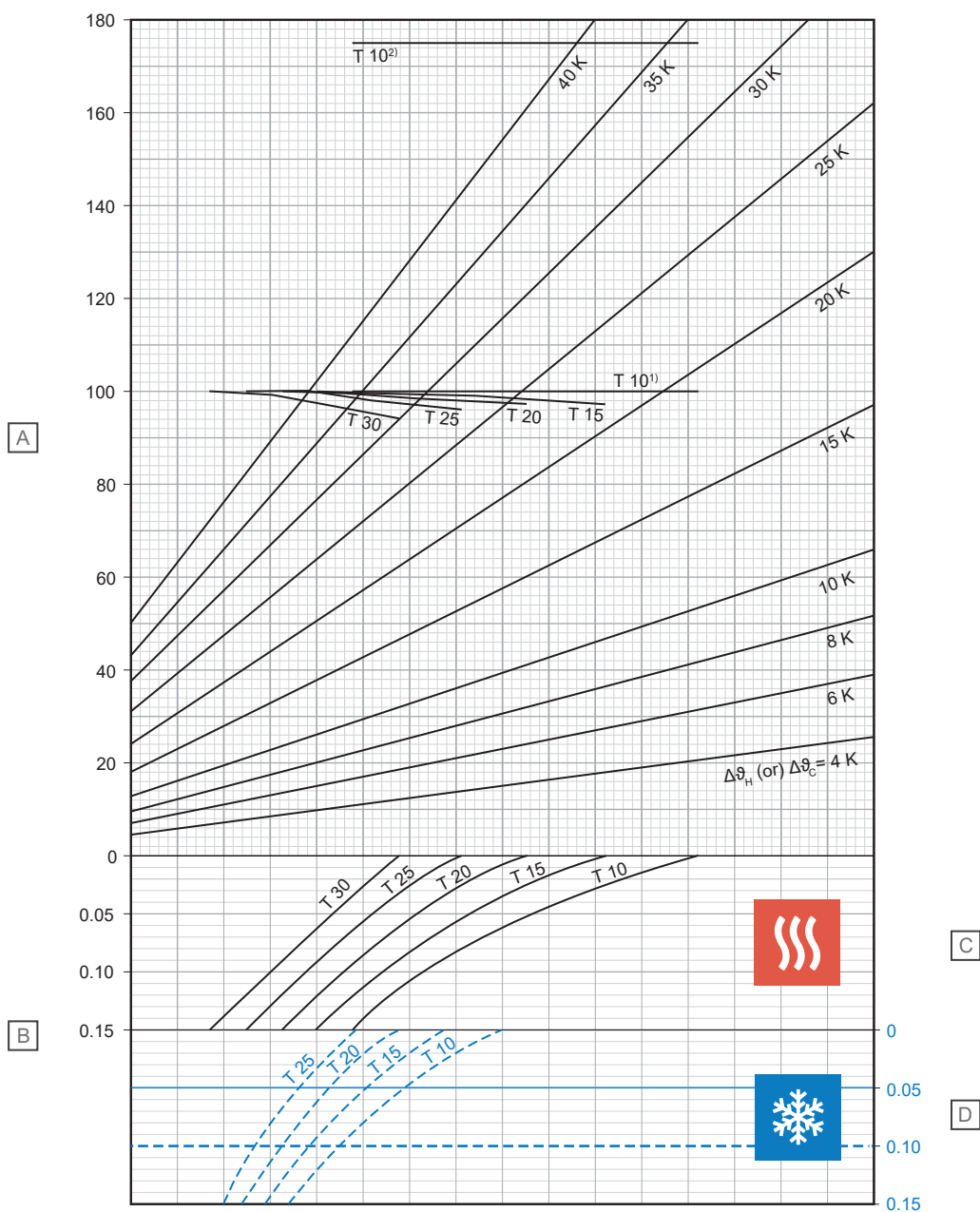

D10000217

Pozycja	Jednostka	Opis
A	W/m ²	Określona moc cieplna ogrzewania lub chłodzenia [q_H lub q_C]
B	m ² K/W	Opór cieplny [$R_{\lambda,B}$]

C - Ogrzewanie

T (cm)	q_H (W/m ²)	$\Delta\vartheta_{H,N}$ (K)
10	100,0	19,0
15	98,8	21,5
20	97,5	24,1
25	96,1	27,0
30	94,2	30,0

D - Chłodzenie

T (cm)	q_C (W/m ²)	$\Delta\vartheta_{C,N}$ (K)
10	30,9	8
15	27,8	8
20	25,0	8
25	22,6	8

¹⁾ Krzywa graniczna obowiązująca w przypadku $\vartheta_i 20 \text{ °C}$ i $\vartheta_{F, \text{maks.}} 29 \text{ °C}$ lub $\vartheta_i 24 \text{ °C}$ i $\vartheta_{F, \text{maks.}} 33 \text{ °C}$

²⁾ Krzywa graniczna obowiązująca w przypadku $\vartheta_i 20 \text{ °C}$ i $\vartheta_{F, \text{maks.}} 35 \text{ °C}$

Uponor Klett Comfort Pipe PLUS 16 × 2,0 mm z warstwą wylewki rozkładającą obciążenie (su = 35 mm przy $\lambda_u = 1,2 \text{ W/mK}$)

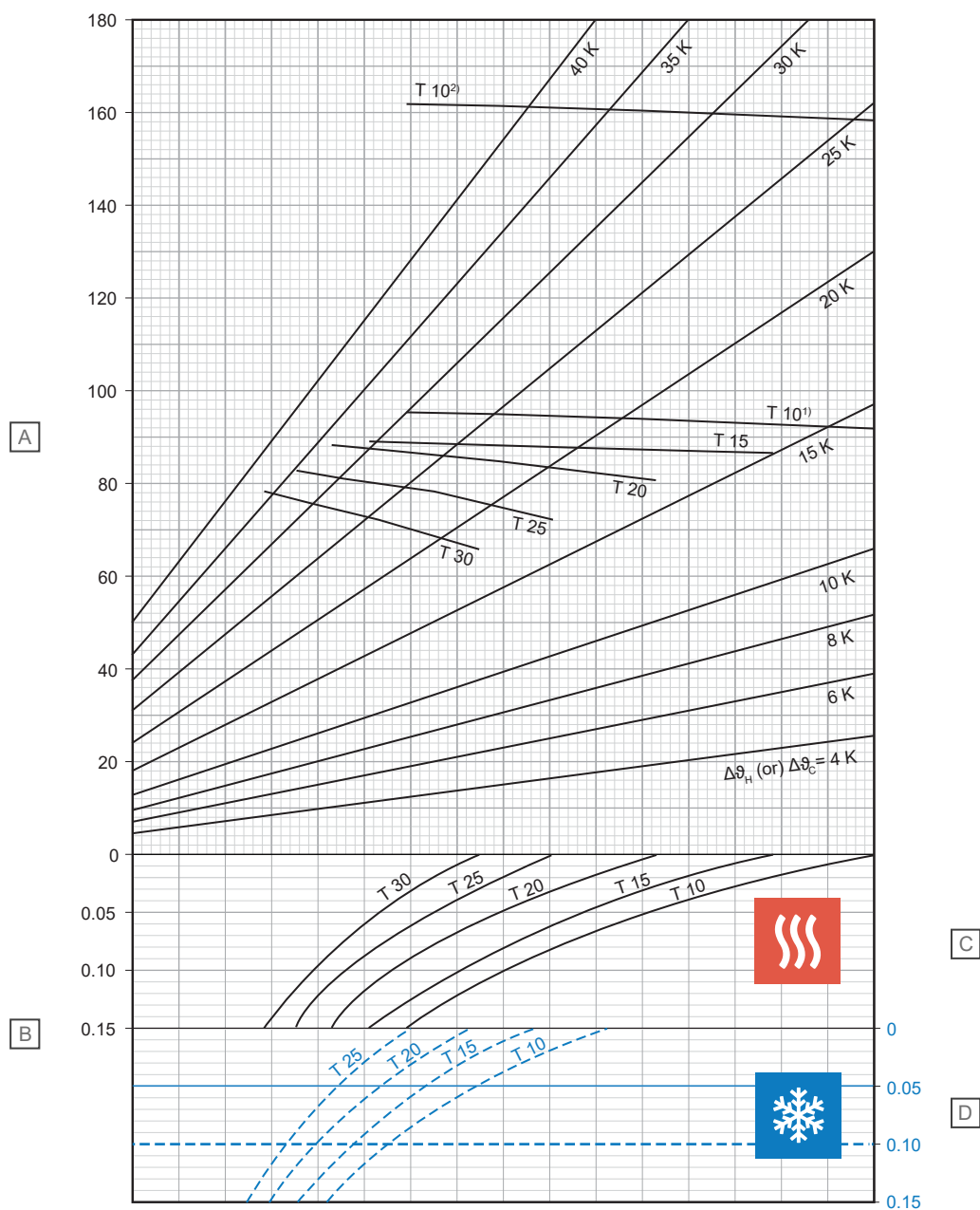

D10000218

Pozycja	Jednostka	Opis
A	W/m^2	Określona moc cieplna ogrzewania lub chłodzenia [q_H lub q_C]
B	$\text{m}^2\text{K/W}$	Opór cieplny [$R_{\lambda,B}$]

C - Ogrzewanie

T (cm)	q_H (W/m^2)	$\Delta\theta_{H,N}$ (K)
10	92,2	13,5
15	86,2	14,7
20	80,3	15,9
25	72,5	16,7
30	64,9	17,3

D - Chłodzenie

T (cm)	q_C (W/m^2)	$\Delta\theta_{C,N}$ (K)
10	37,4	8
15	33,2	8
20	29,6	8
25	26,3	8

¹⁾ Krzywa graniczna obowiązująca w przypadku $\vartheta_i 20 \text{ }^\circ\text{C}$ i $\vartheta_{F, \text{maks.}} 29 \text{ }^\circ\text{C}$ lub $\vartheta_i 24 \text{ }^\circ\text{C}$ i $\vartheta_{F, \text{maks.}} 33 \text{ }^\circ\text{C}$

²⁾ Krzywa graniczna obowiązująca w przypadku $\vartheta_i 20 \text{ }^\circ\text{C}$ i $\vartheta_{F, \text{maks.}} 35 \text{ }^\circ\text{C}$

Uponor Klett Comfort Pipe PLUS 16 × 2,0 mm z warstwą wylewki rozkładającej obciążenie (su = 45 mm przy $\lambda_u = 1,2 \text{ W/mK}$)

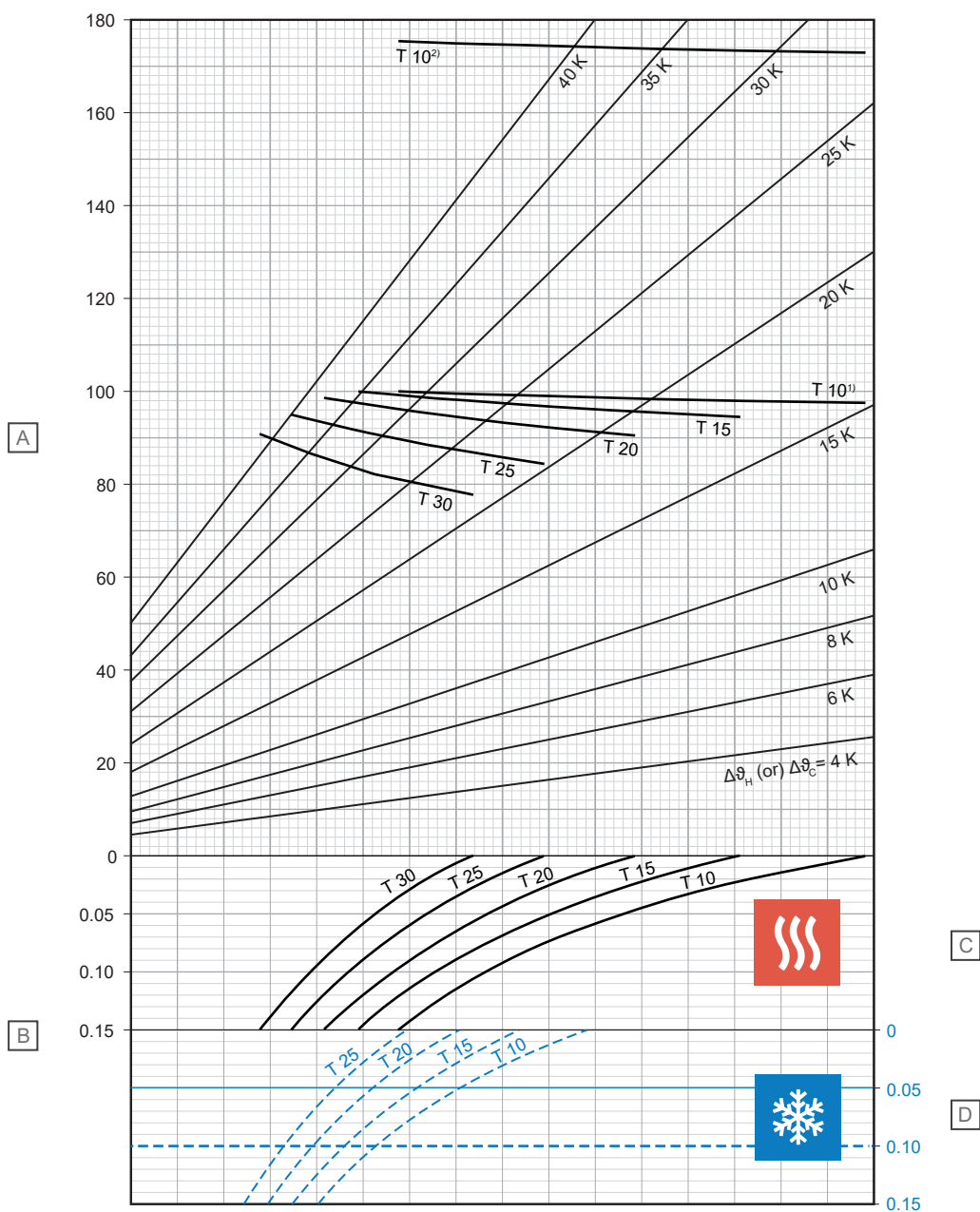

D10000215

Pozycja	Jednostka	Opis
A	W/m ²	Określona moc cieplna ogrzewania lub chłodzenia [q_H lub q_C]
B	m ² K/W	Opór cieplny [$R_{\lambda,B}$]

C - Ogrzewanie

T (cm)	q_H (W/m ²)	$\Delta\theta_{H,N}$ (K)
10	97,7	15,2
15	94,7	17,1
20	90,6	18,9
25	84,4	20,3
30	77,0	21,3

D - Chłodzenie

T (cm)	q_C (W/m ²)	$\Delta\theta_{C,N}$ (K)
10	35,8	8
15	31,9	8
20	28,5	8
25	25,4	8

¹⁾ Krzywa graniczna obowiązująca w przypadku $\vartheta_i 20 \text{ °C}$ i $\vartheta_{F, \text{maks.}}$ 29 °C lub $\vartheta_i 24 \text{ °C}$ i $\vartheta_{F, \text{maks.}}$ 33 °C

²⁾ Krzywa graniczna obowiązująca w przypadku $\vartheta_i 20 \text{ °C}$ i $\vartheta_{F, \text{maks.}}$ 35 °C

Uponor Klett Comfort Pipe PLUS 16 × 2,0 mm z warstwą wylewki rozkładającej obciążenie (su = 65 mm przy $\lambda_u = 1,2 \text{ W/mK}$)

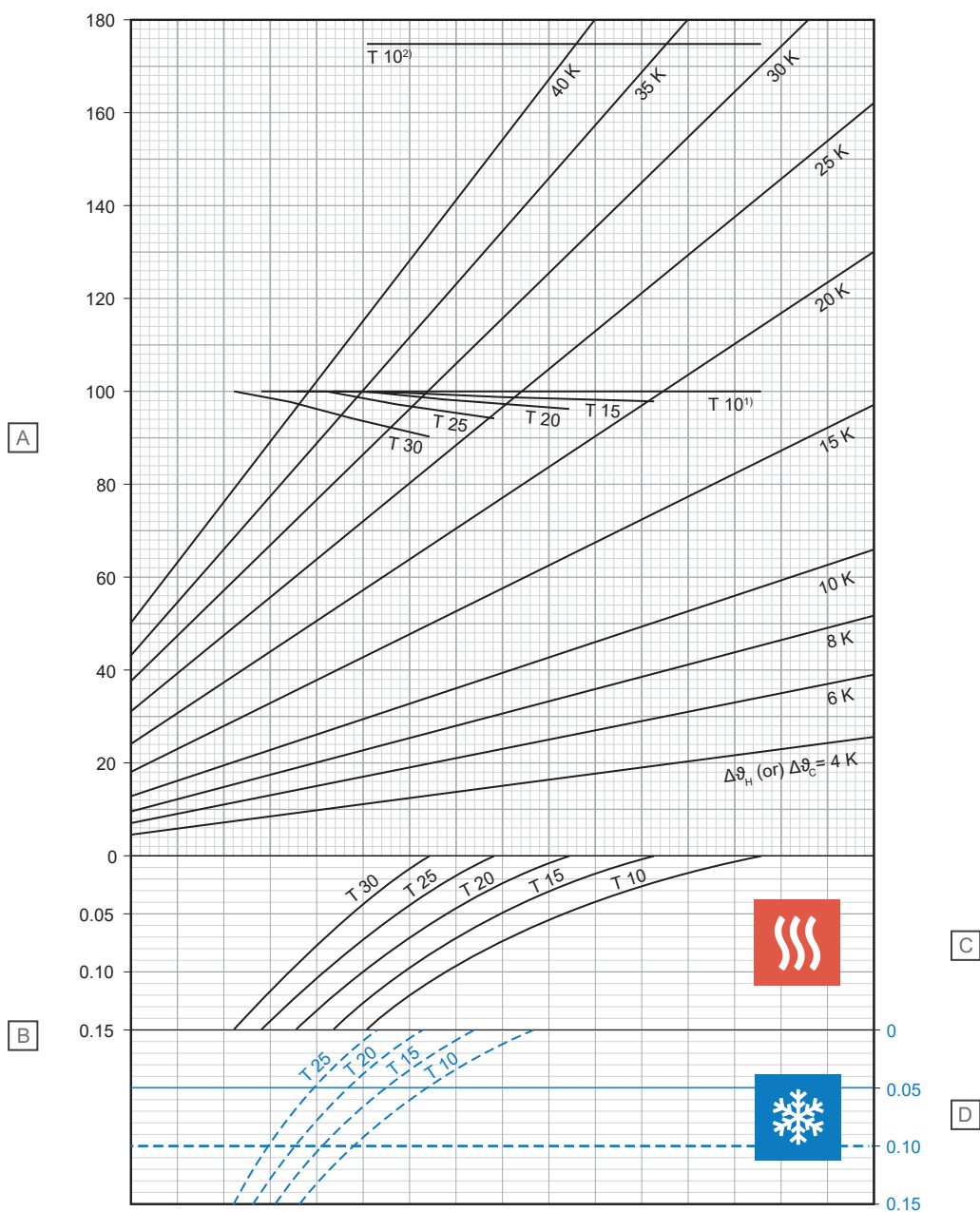

D10000216

Pozycja	Jednostka	Opis
A	W/m ²	Określona moc cieplna ogrzewania lub chłodzenia [q_H lub q_C]
B	m ² K/W	Opór cieplny [$R_{\lambda,B}$]

C - Ogrzewanie

T (cm)	q_H (W/m ²)	$\Delta\theta_{H,N}$ (K)
10	100,0	17,6
15	98,0	19,8
20	96,4	22,2
25	94,3	24,8
30	90,3	27,0

D - Chłodzenie

T (cm)	q_C (W/m ²)	$\Delta\theta_{C,N}$ (K)
10	32,7	8
15	29,4	8
20	26,4	8
25	23,8	8

¹⁾ Krzywa graniczna obowiązująca w przypadku $\vartheta_i 20 \text{ °C}$ i $\vartheta_{F, \text{maks.}} 29 \text{ °C}$ lub $\vartheta_i 24 \text{ °C}$ i $\vartheta_{F, \text{maks.}} 33 \text{ °C}$

²⁾ Krzywa graniczna obowiązująca w przypadku $\vartheta_i 20 \text{ °C}$ i $\vartheta_{F, \text{maks.}} 35 \text{ °C}$

Uponor Klett Comfort Pipe PLUS 16 × 2,0 mm z warstwą wylewki rozkładającej obciążenie (su = 75 mm przy $\lambda_u = 1,2 \text{ W/mK}$)

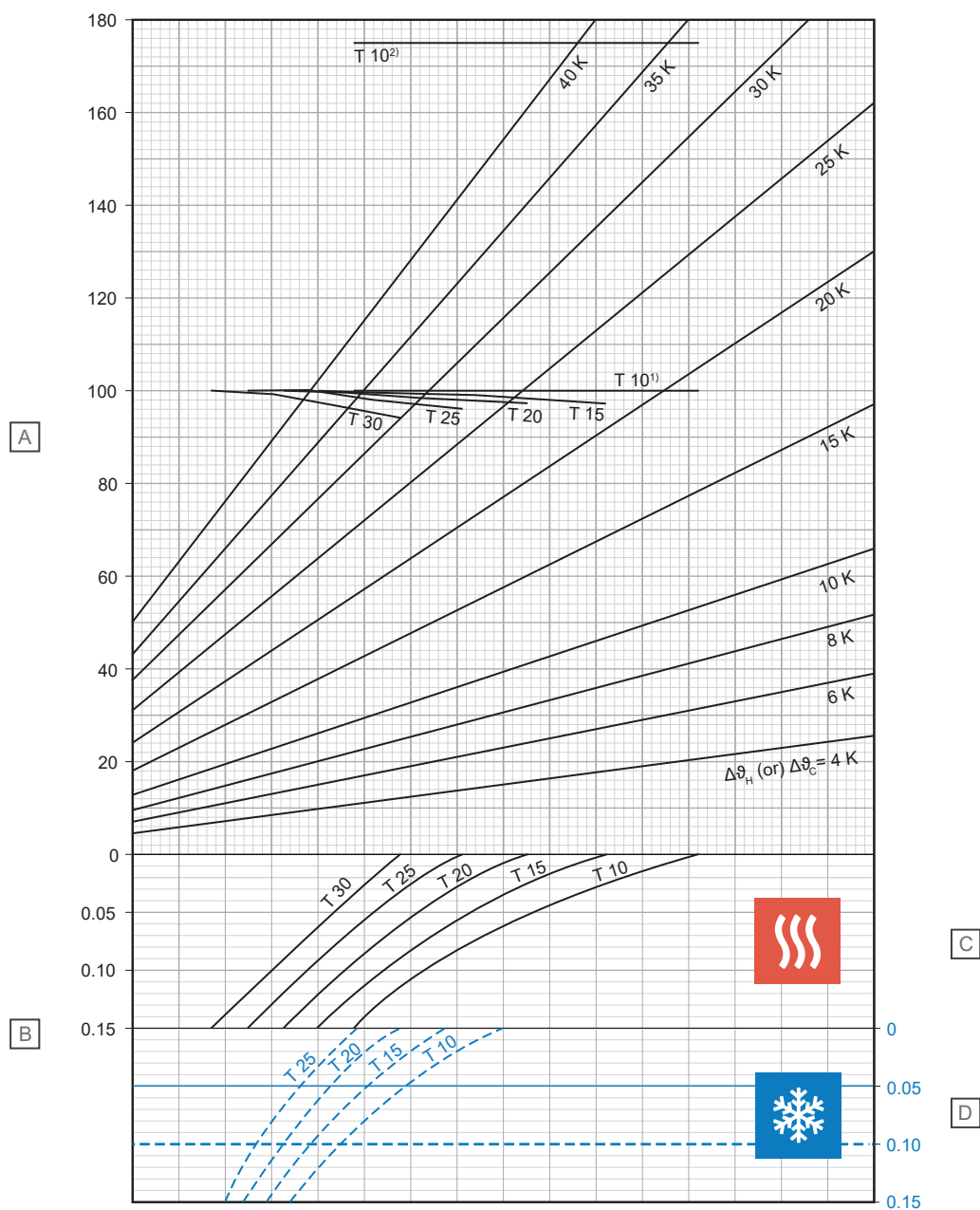

Pozycja	Jednostka	Opis
A	W/m ²	Określona moc cieplna ogrzewania lub chłodzenia [q_H lub q_C]
B	m ² K/W	Opór cieplny [$R_{\lambda,B}$]

C - Ogrzewanie

T (cm)	q_H (W/m ²)	$\Delta\theta_{H,N}$ (K)
10	100,0	18,7
15	98,8	21,1
20	97,3	23,6
25	95,9	26,3
30	93,8	29,1

D - Chłodzenie

T (cm)	q_C (W/m ²)	$\Delta\theta_{C,N}$ (K)
10	31,3	8
15	28,2	8
20	25,5	8
25	23,0	8

¹⁾ Krzywa graniczna obowiązująca w przypadku $\vartheta_i 20 \text{ °C}$ i $\vartheta_{F, \text{maks.}}$ 29 °C lub $\vartheta_i 24 \text{ °C}$ i $\vartheta_{F, \text{maks.}}$ 33 °C

²⁾ Krzywa graniczna obowiązująca w przypadku $\vartheta_i 20 \text{ °C}$ i $\vartheta_{F, \text{maks.}}$ 35 °C

D10000221

Uponor Klett MLCP RED 16 × 2,0 mm z warstwą wylewki rozkładającej obciążenie (su = 35 mm przy $\lambda_u = 1,2 \text{ W/mK}$)

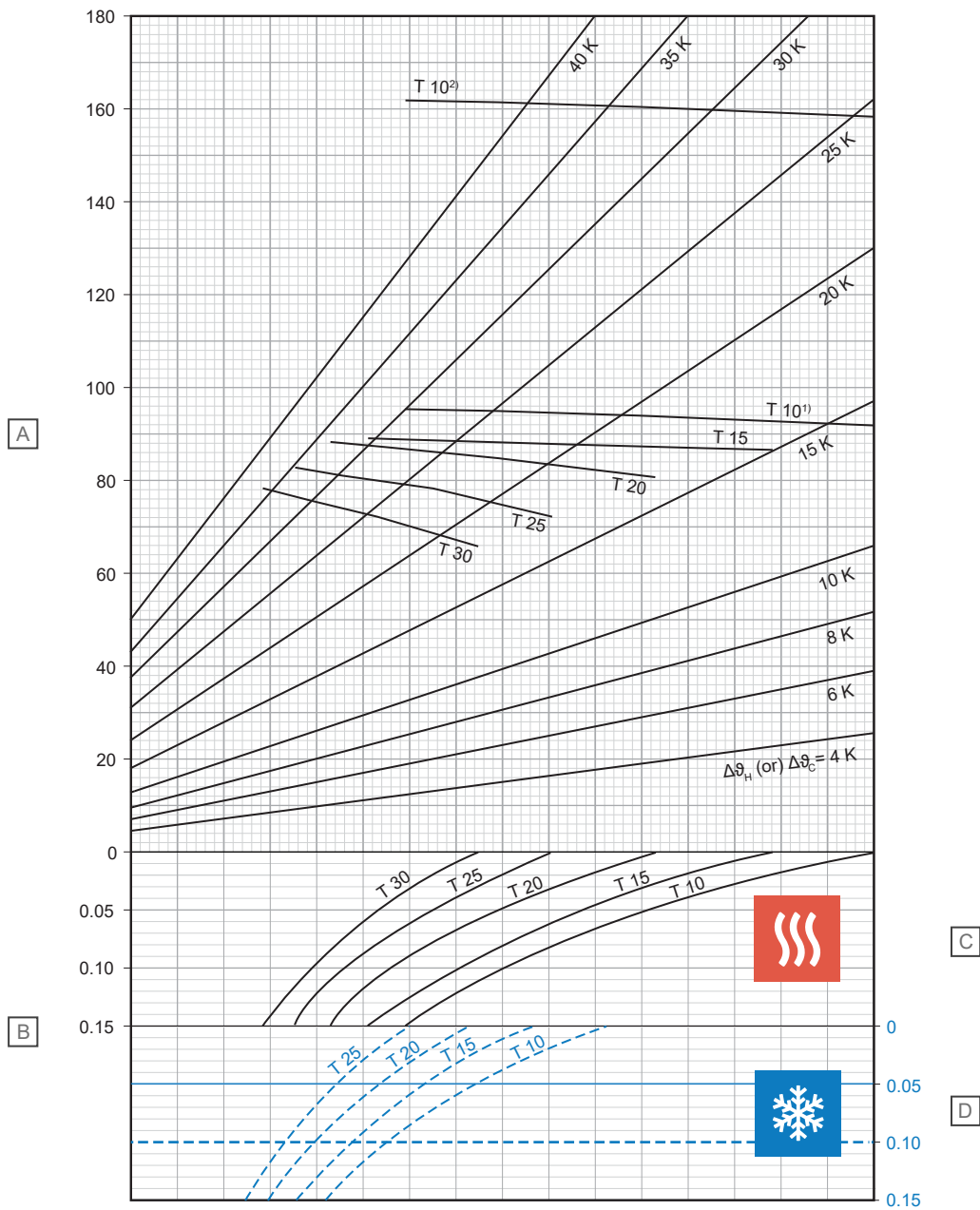

Pozycja	Jednostka	Opis
A	W/m ²	Określona moc cieplna ogrzewania lub chłodzenia [q_H lub q_C]
B	m ² K/W	Opór cieplny [$R_{\lambda,B}$]

C - Ogrzewanie

T (cm)	q_H (W/m ²)	$\Delta\vartheta_{H,N}$ (K)
10	92,2	13,3
15	86,1	14,5
20	80,1	15,6
25	72,2	16,3
30	64,5	16,8

D - Chłodzenie

T (cm)	q_C (W/m ²)	$\Delta\vartheta_{C,N}$ (K)
10	37,7	8
15	33,6	8
20	30,0	8
25	26,7	8

¹⁾ Krzywa graniczna obowiązująca w przypadku $\vartheta_i 20^\circ\text{C}$ i $\vartheta_{F, \text{maks.}} 29^\circ\text{C}$ lub $\vartheta_i 24^\circ\text{C}$ i $\vartheta_{F, \text{maks.}} 33^\circ\text{C}$

²⁾ Krzywa graniczna obowiązująca w przypadku $\vartheta_i 20^\circ\text{C}$ i $\vartheta_{F, \text{maks.}} 35^\circ\text{C}$

Uponor Klett MLCP RED 16 × 2,0 mm z warstwą wylewki rozkładającej obciążenie (su = 45 mm przy $\lambda_u = 1,2 \text{ W/mK}$)

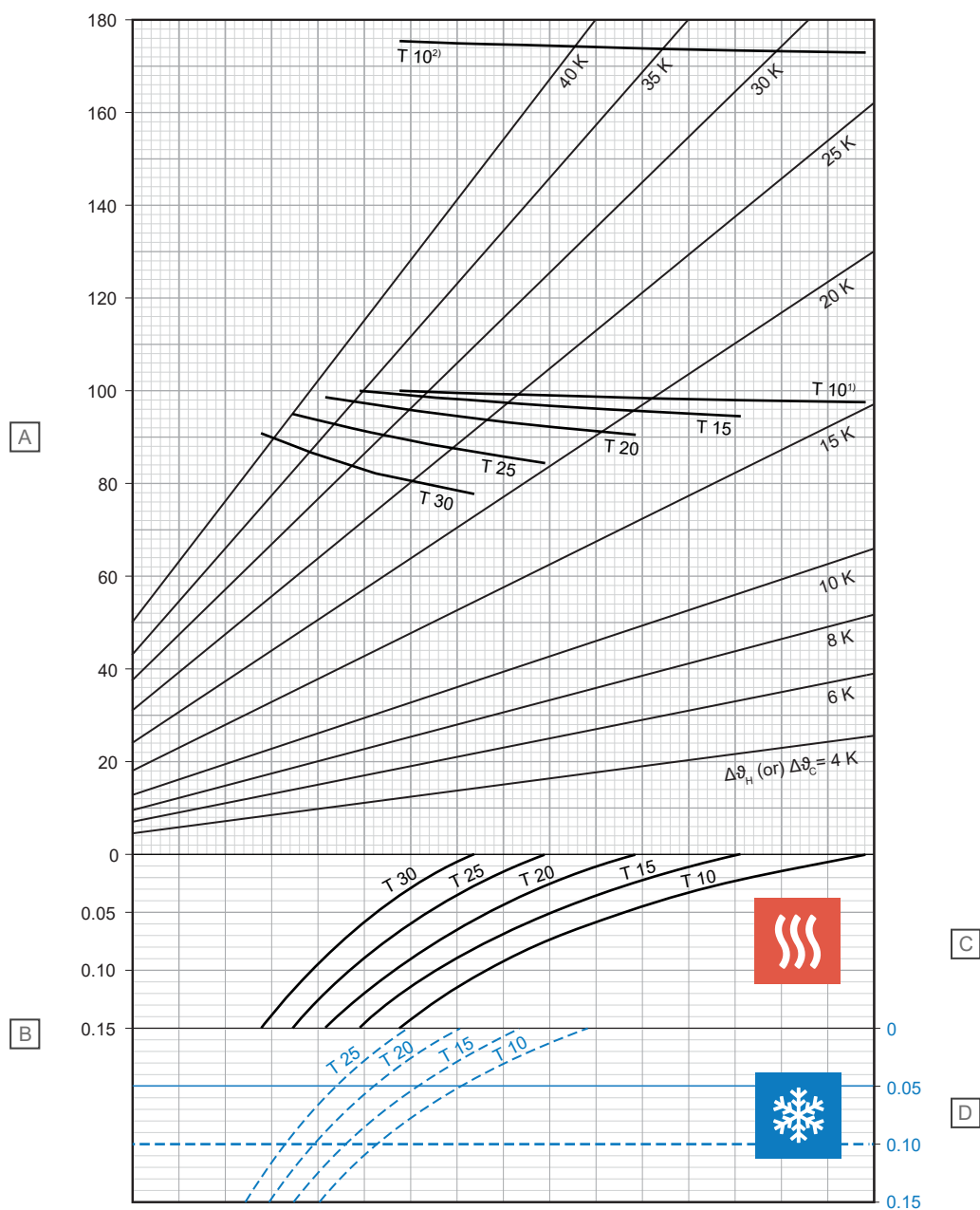

D10000223

Pozycja	Jednostka	Opis
A	W/m^2	Określona moc cieplna ogrzewania lub chłodzenia [q_H lub q_C]
B	$\text{m}^2\text{K/W}$	Opór cieplny [$R_{\lambda,B}$]

C - Ogrzewanie

T (cm)	q_H (W/m^2)	$\Delta\theta_{H,N}$ (K)
10	97,7	15,0
15	94,6	16,8
20	90,3	18,5
25	84,1	19,8
30	76,5	20,7

D - Chłodzenie

T (cm)	q_C (W/m^2)	$\Delta\theta_{C,N}$ (K)
10	36,0	8
15	32,2	8
20	28,8	8
25	25,8	8

¹⁾ Krzywa graniczna obowiązująca w przypadku $\vartheta_i 20^\circ\text{C}$ i $\vartheta_{F, \text{maks.}}$ 29°C lub $\vartheta_i 24^\circ\text{C}$ i $\vartheta_{F, \text{maks.}}$ 33°C

²⁾ Krzywa graniczna obowiązująca w przypadku $\vartheta_i 20^\circ\text{C}$ i $\vartheta_{F, \text{maks.}}$ 35°C

Uponor Klett MLCP RED 16 × 2,0 mm z warstwą wylewki rozkładającej obciążenie (su = 65 mm przy $\lambda_u = 1,2 \text{ W/mK}$)

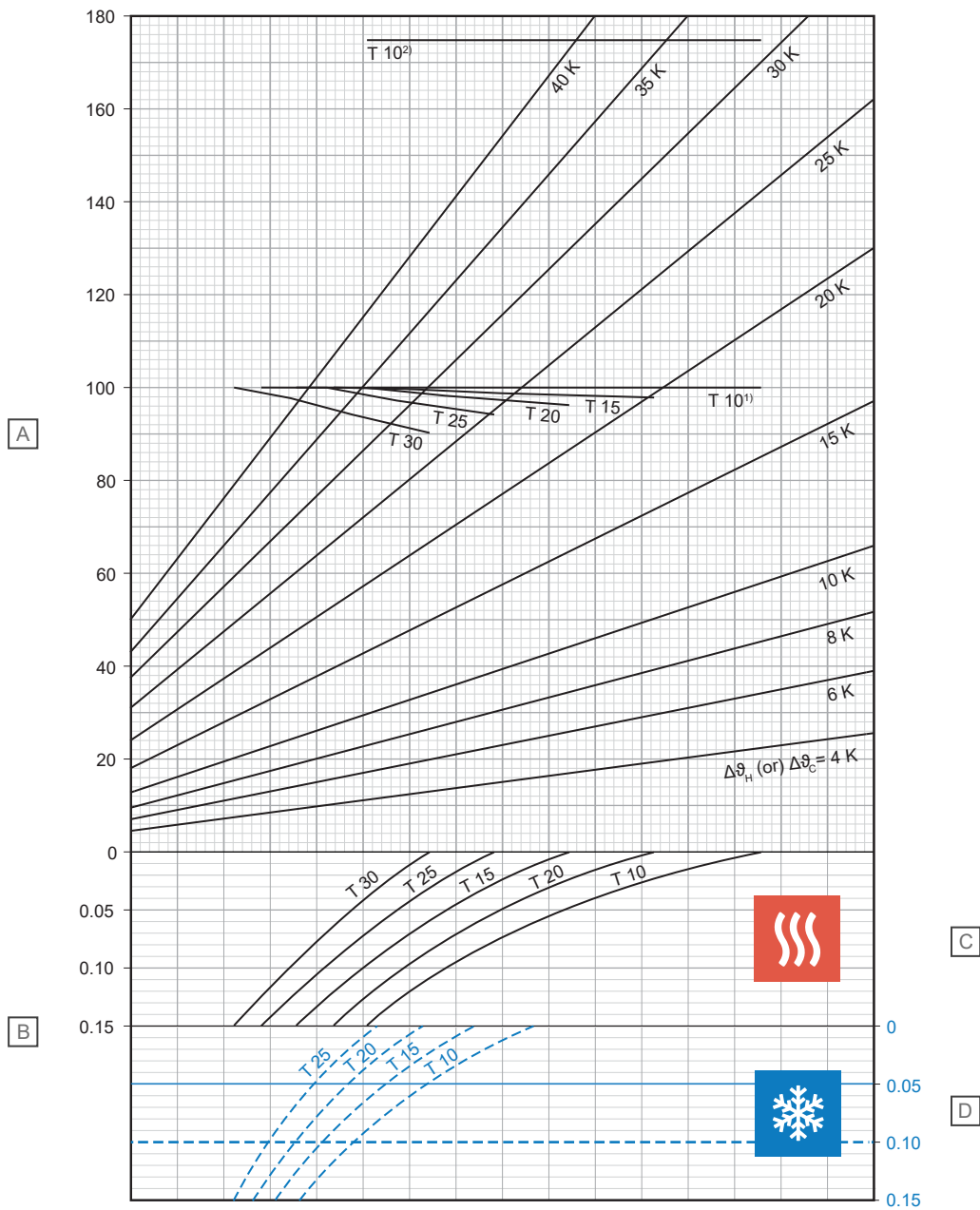

Pozycja	Jednostka	Opis
A	W/m ²	Określona moc cieplna ogrzewania lub chłodzenia [q_H lub q_C]
B	m ² K/W	Opór cieplny [$R_{\lambda,B}$]

C - Ogrzewanie

T (cm)	q_H (W/m ²)	$\Delta\theta_{H,N}$ (K)
10	100,0	17,4
15	98,0	19,5
20	96,2	21,8
25	94,1	24,3
30	89,9	26,4

D - Chłodzenie

T (cm)	q_C (W/m ²)	$\Delta\theta_{C,N}$ (K)
10	32,9	8
15	29,7	8
20	26,8	8
25	24,1	8

¹⁾ Krzywa graniczna obowiązująca w przypadku $\vartheta_i 20 \text{ °C}$ i $\vartheta_{F, \text{maks.}} 29 \text{ °C}$ lub $\vartheta_i 24 \text{ °C}$ i $\vartheta_{F, \text{maks.}} 33 \text{ °C}$

²⁾ Krzywa graniczna obowiązująca w przypadku $\vartheta_i 20 \text{ °C}$ i $\vartheta_{F, \text{maks.}} 35 \text{ °C}$

Uponor Klett MLCP RED 16 × 2,0 mm z warstwą wylewki rozkładającej obciążenie (su = 75 mm przy $\lambda_u = 1,2 \text{ W/mK}$)

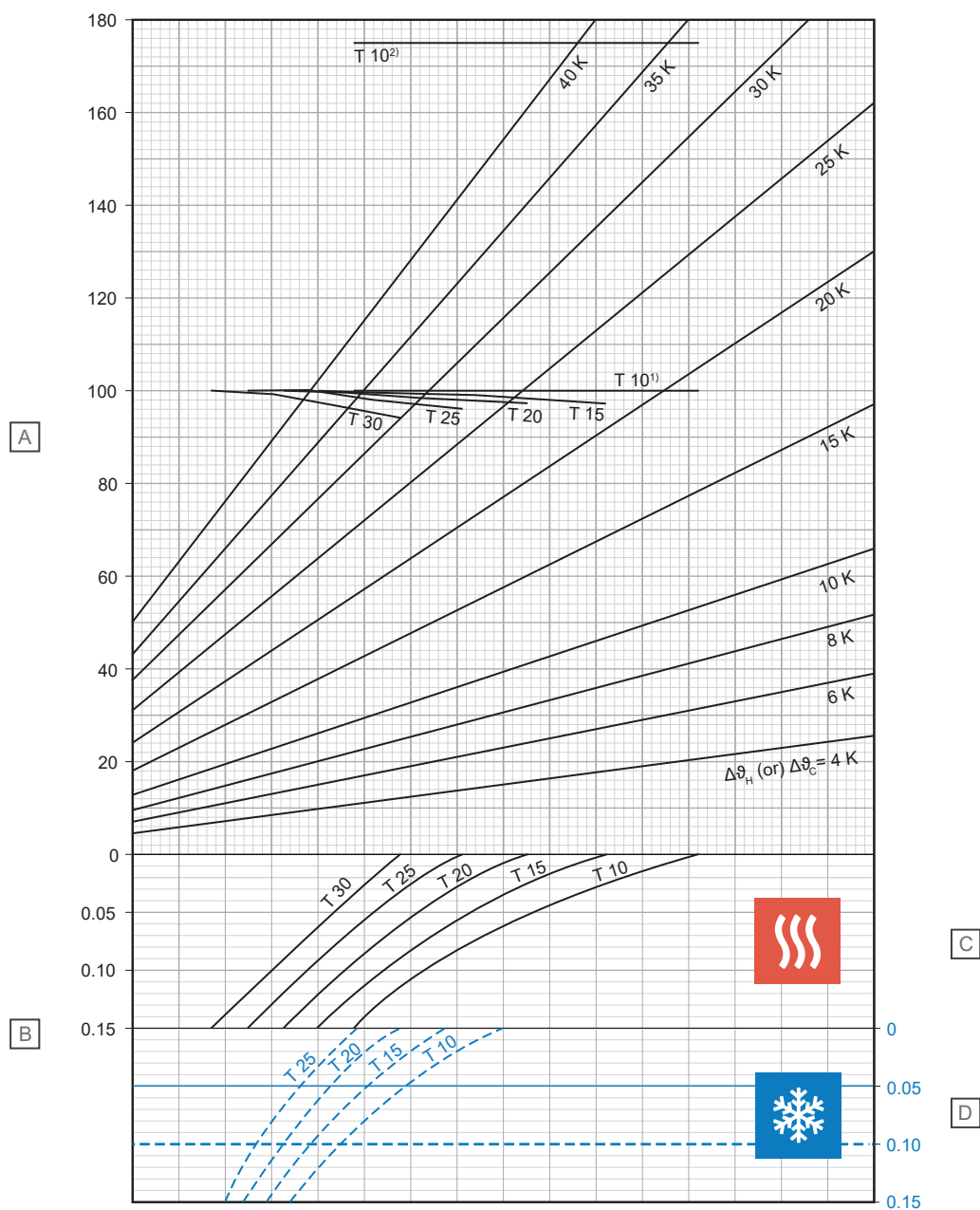

D10000225

Pozycja	Jednostka	Opis
A	W/m ²	Określona moc cieplna ogrzewania lub chłodzenia [q_H lub q_C]
B	m ² K/W	Opór cieplny [$R_{\lambda,B}$]

C - Ogrzewanie

T (cm)	q_H (W/m ²)	$\Delta\theta_{H,N}$ (K)
10	100,0	18,5
15	98,7	20,8
20	97,3	23,2
25	95,7	25,8
30	93,5	28,5

D - Chłodzenie

T (cm)	q_C (W/m ²)	$\Delta\theta_{C,N}$ (K)
10	31,5	8
15	28,5	8
20	25,8	8
25	23,3	8

¹⁾ Krzywa graniczna obowiązująca w przypadku $\vartheta_i 20 \text{ °C}$ i $\vartheta_{F, \text{maks.}} 29 \text{ °C}$ lub $\vartheta_i 24 \text{ °C}$ i $\vartheta_{F, \text{maks.}} 33 \text{ °C}$

²⁾ Krzywa graniczna obowiązująca w przypadku $\vartheta_i 20 \text{ °C}$ i $\vartheta_{F, \text{maks.}} 35 \text{ °C}$

2.4 Wykresy spadków ciśnienia

Uponsor Klett Comfort Pipe PLUS

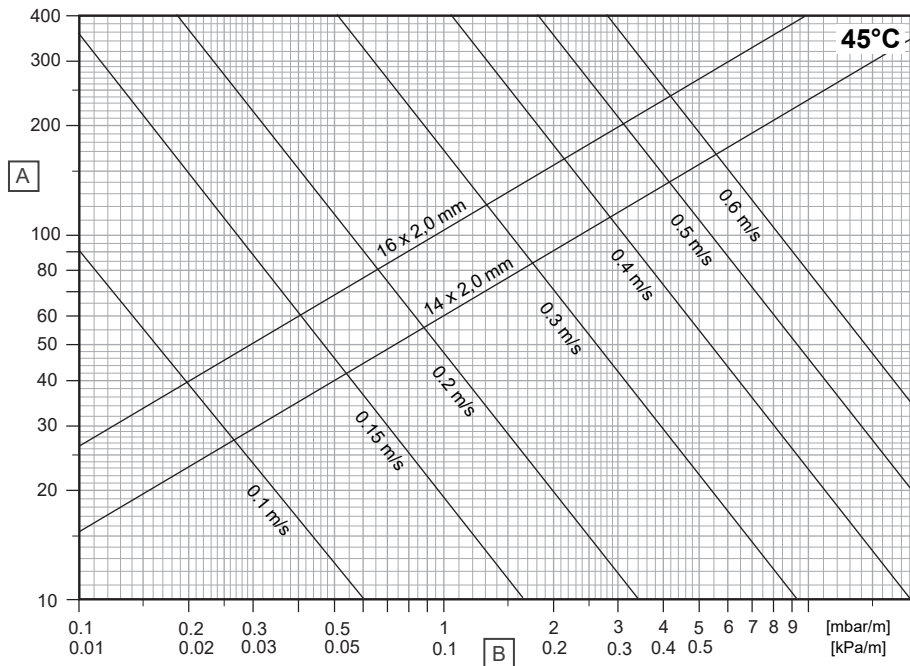

D10000226

Pozycja	Jednostka	Opis
A	kg/godz.	Masowe natężenie przepływu
B	R	Gradient ciśnienia

Uponsor MLCP RED

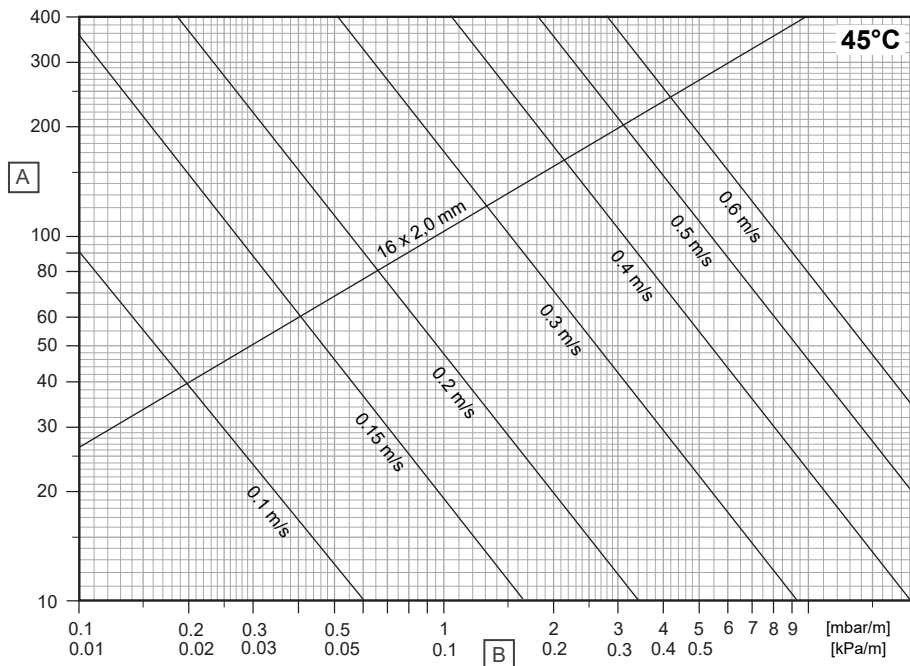

D10000227

Pozycja	Jednostka	Opis
A	kg/godz.	Masowe natężenie przepływu
B	R	Gradient ciśnienia

3 Montaż

3.1 Proces instalacji



UWAGA!

Instalacja musi zostać przeprowadzona przez wykwalifikowaną osobę, zgodnie z lokalnymi normami i przepisami.

Aby uzyskać wskazówki, należy zawsze zapoznać się z instrukcjami podanymi w odpowiedniej instrukcji instalacji firmy Uponor i postępować zgodnie z nimi.

1. Montaż taśmy brzegowej

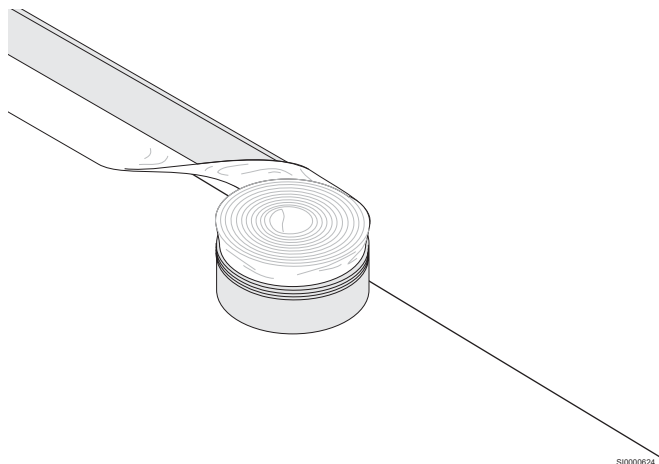

SI0000624

2. Montaż paneli

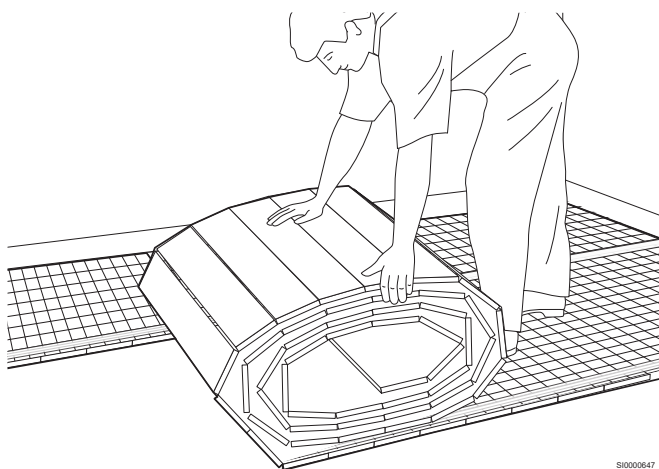

SI0000647

3. Łączenie luk

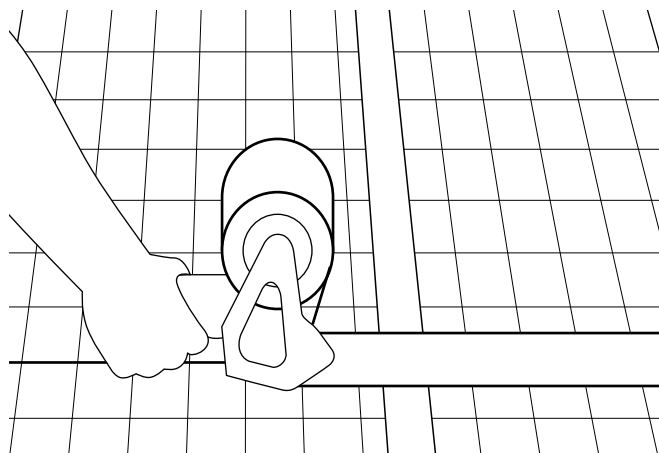

SI0000648

4. Instalacja rur

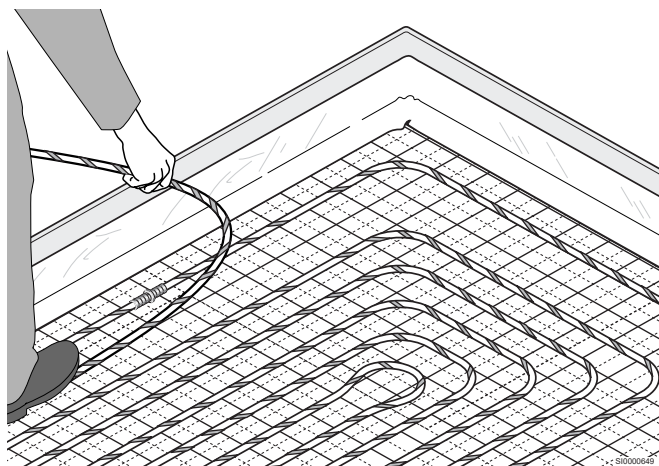

SI0000649

4 Dane techniczne

4.1 Specyfikacje techniczne

Płyta rolowana Uponor Klett EPS DES WLS 032

Opis	Wartość
Wymiary	10000 x 1000 x 25 mm
Materiał	EPS z dodatkiem grafitu
Maks. obciążenie ruchem [G]	5 kN/m ²
Opór cieplny [R _{A,ins}]	0,75 m ² K/W
Sztywność dynamiczna [s ⁻¹]	30 MN/m ³
Reakcja na ogień (patrz: EN 13501-1)	Klasa E
Siatka foliowa	100 x 100 mm
Typ systemu	System mokry
Warstwa rozkładu obciążenia	Wylewka cementowa lub anhydrytowa

Płyta rolowana Uponor Klett EPS DES

	25 – 2	30 – 2	30 – 3	35 – 3
Wymiary	10000 x 1000 x 25 mm	10000 x 1000 x 30 mm	10000 x 1000 x 30 mm	10000 x 1000 x 35 mm
Materiał	EPS	EPS	EPS	EPS
Maks. obciążenie ruchem [G]	5 kN/m ²	5 kN/m ²	4 kN/m ²	4 kN/m ²
Opór cieplny [R _{A,ins}]	0,6 m ² K/W	0,75 m ² K/W	0,65 m ² K/W	0,75 m ² K/W
Sztywność dynamiczna [s ⁻¹]	30 MN/m ³	20 MN/m ³	20 MN/m ³	15 MN/m ³
Reakcja na ogień (patrz: EN 13501-1)	Klasa E	Klasa E	Klasa E	Klasa E
Siatka foliowa	100 x 100 mm			
Typ systemu	System mokry			
Warstwa rozkładu obciążenia	Wylewka cementowa lub anhydrytowa			

Panel Uponor Klett Silent

Opis	Wartość
Wymiary	1200 x 1000 x 30 mm
Krótkie oznaczenie zgodnie z EN 13162	MW EN 13162 T6(T+)-SD20-CP3 (30-3)
Materiał, izolacja	Włókna mineralne
Maks. obciążenie ruchem [G]	5 kN/m ²
Opór cieplny [R _{A,ins}]	0,86 m ² K/W
Ściśliwość	3 mm
Sztywność dynamiczna [s ⁻¹]	20 MN/m ³
Obszar instalacji zgodnie z EN 4108	DES-sm
Znamionowa poprawa akustyki dźwięku uderzeniowego [ΔL _{w,P}]	31 dB (z pokryciem CT 48 mm) ¹⁾
Reakcja na ogień (patrz: EN 13501-1)	Klasa E
Temperatura topnienia wełny skalnej	> 1000 °C
Siatka foliowa	100 x 100 mm
Typ systemu	System mokry
Warstwa rozkładu obciążenia	Wylewka cementowa lub anhydrytowa

¹⁾ Pomiar i ocena Uponor Klett Silent potwierdzającą zgodność izolacji akustycznej została przeprowadzona przez akredytowane laboratoria badawcze lub odpowiednią jednostkę certyfikującą. Zmierzone wartości umożliwiają ocenę zgodnie z normą z uwzględnieniem faktycznie zastosowanych materiałów izolacyjnych i wylewek.

Składany panel Uponor Klett Twinboard

Opis	Wartość
Wymiary	2400 x 1000 x 3 mm
Materiał	Składany panel PP z podwójnymi ściankami
Maks. obciążenie ruchem [G]	5 kN/m ²
Certyfikaty	Przetestowane i ocenione przez KIWA TBU
Reakcja na ogień (patrz: EN 13501-1)	Klasa E
Siatka foliowa	100 x 100 mm
Typ systemu	System mokry
Warstwa rozkładu obciążenia	Wylewka cementowa lub anhydrytowa

Uponor Klett Comfort Pipe PLUS

	14 x 2,0 mm	16 x 2,0 mm
Oznaczenie rury	Uponor Klett Comfort Pipe PLUS	Uponor Klett Comfort Pipe PLUS
Wymiary rur	14 x 2,0 mm	16 x 2,0 mm
Długość sztangi	240 m; 640 m	240 m; 640 m
Materiał	PE-Xa, rura pięciowarstwowa	PE-Xa, rura pięciowarstwowa
Kolor	Biała z dwoma niebieskimi podłużnymi paskami	Biała z dwoma niebieskimi podłużnymi paskami
Produkcja	Patrz: EN ISO 15875	Patrz: EN ISO 15875
Certyfikaty	KOMO, DIN CERTCO	KOMO, DIN CERTCO
Obszar instalacji	Klasa 4 + 5 / 6 barów (EN ISO 15875)	Klasa 4 + 5 / 6 barów (EN ISO 15875)
Max. temperatura robocza ¹⁾	90°C (EN ISO 15875)	90°C (EN ISO 15875)
Połączenia rur	Połączenie śrubowe Uponor Złączka zaprasowywana Uponor Smart	Złączka zaciskowa Uponor, złączka zaprasowywana Uponor Smart, złączka Uponor Q&E
Waga	0,09 kg/m	0,1 kg/m
Zawartość wody	0,077 l/m	0,11 l/m
Szczelność tlenowa	Patrz: ISO 17455; DIN4726	Patrz: ISO 17455; DIN4726
Gęstość	0,934 g/cm ³	0,934 g/cm ³
Klasa materiału	Klasa B2 i klasa E, DIN 4102 / EN 13501	Klasa B2 i klasa E, DIN 4102 / EN 13501
Min. promień gięcia	8 x D; zginanie ręczne (112 mm) 5 x D; zginanie wspomagane (70 mm)	8 x D; zginanie ręczne (128 mm) 5 x D; zginanie wspomagane (80 mm)
Chropowatość rur	0,007 mm	0,007 mm
Idealna temperatura instalacji	> 0°C	> 0°C
Ochrona UV	Nieprzeźroczysty karton (pozostałe materiały przechowywać w kartonie)	Nieprzeźroczysty karton (pozostałe materiały przechowywać w kartonie)

1) Jeżeli dla dowolnej klasy pojawia się więcej niż jedna temperatura projektowa, czasy należy zsumować (np. profil temperatury projektowej dla 50 lat klasy 5 wynosi: 20°C przez 14 lat, po czym

następuje 60°C przez 25 lat, 80°C przez 10 lat, 90°C przez rok i 100°C przez 100 godz.).

Uponor Klett MLCP RED

Opis	Wartość
Oznaczenie rury	Uponor Klett MLCP RED
Wymiary rur	16 x 2,0 mm
Długość sztangi	240 m; 480 m
Materiał	Rura wielowarstwowa (PE-RT – aluminium – PE-RT), kontrolowana przez SKZ (Southern German Plastics Centre), tlenoszczelna, patrz: DIN 4726.
Kolor	czerwony
Produkcja	Patrz: EN ISO 21003
Certyfikaty	KOMO, DIN CERTCO
Obszar instalacji	Klasa 4 / 5 (ISO 10508)
Max. temperatura robocza	60°C
Maks. ciśnienie robocze	4 bar
Połączenia rur	Połączenie śrubowe Uponor Uponor S-Press PLUS
Waga	0,076 kg/m
Objętość wody	0,091 l/m
Szczelność tlenowa	Patrz: ISO 17455; DIN4726
Klasa materiału budowlanego	B2 zgodnie z normą DIN 4102
Min. promień gięcia	4 x D przy zginaniu ręcznym (64 mm) 3 x D przy zginaniu wspomaganym (48 mm)
Chropowatość rur	0,004 mm
Najlepsza temperatura montażu	≥ 0°C
Ochrona UV	Brązowy karton (pozostałe materiały przechowywać w kartonie)

Uponor

Uponor Sp. z o.o.

Kolejowa 5/7
01-217 Warszawa

1143085 v3_06_2024_PL
Production: Uponor/SKA

Zgodnie z polityką ciągłego doskonalenia i rozwoju firma Uponor zastrzega sobie prawo do wprowadzania zmian w specyfikacjach podzespołów bez uprzedzenia.



www.uponor.com/pl-pl