

**Podno, zidno i stropno grijanje  
i hlađenje, vodovodne instalacije  
i predizolirani cijevni sustav**

**Katalog 2024**

**UPONOR**



**UPONOR**

# Sadržaj

## Višeslojni cijevni sustavi

### Cijevi

Uni Pipe PLUS	Cijevi za instalacije grijanja i hlađenje, vodovoda	5
Teck	Zaštitne cijevi za sve vrste Uponor cijevi	9
Uni	Uponor univerzalni pribor za višeslojni kompozitni sustav cijevi	10

### Spojnice

S-Press PLUS	S-Press PLUS spojnice	12
RS	Modularni elementi za veće dimenzije	35
Uni-X	Eurokonus spojnice i ventili	39
Uni-C	Uponor razdjelnici 1/2"	42

## Plastični fleksibilni cijevni sustavi

### Cijev

Aqua Pipe	PE-Xa cijevi za vodovodne instalacije	45
Radi Pipe	PE-Xa cijevi za instalacije grijanja/hlađenja	46
Combi Pipe	Cijevi za instalacije grijanja i hlađenje, vodovoda	48
Teck	Zaštitne cijevi za sve vrste Uponor cijevi	49

### Spojnice

Q&E	Q&E fitinzi za savitljive cijevi	50
Flex-X	Eurokonus kompresijski elementi za fleksibilne cijevi	65
Uni-X	Ventili	66
Flex	Uponor univerzalni pribor za fleksibilni cijevni sustav	68

## Kućna odvodnja

### Kućna odvodnja

Decibel	Niskošumna odvodnja	71
HypAir	Automatski odzračni ventil	75

## Površinsko grijanje i hlađenje

### Sustavi za površinsko grijanje/hlađenje

Minitec	Podno gr/hl za niske konstrukcije za cijevi Dim 9.9	76
Tecto	Podno gr/hl panel za cijevi Dim 14, 16, 17	81
Nubos	Podno gr/hl za cijevi Dim 14 i 16	85
Klett	Podno gr/hl na čičak za cijevi 14 i 16	88
Tacker	Podno gr/hl sa pričvrscnicama za cijevi Dim 14, 16, 17, 20	91
Classic	Podno gr/hl sa čeličnom mrežom za cijevi Dim 16, 17 i 20	97
Siccus Mini	Suhomontažno podno gr/hl niske konstrukcije za cijevi Dim 9.9	101
Siccus 14	Suhomontažno podno gr/hl za cijevi Dim 14	107
Renovis	Stropno gr/hl sa cijevima Dim 9.9 ugrađenim u gips ploču	110
Thermatop	Stropno gr/hl za ugradnju na podkonstrukciju spuštenog stropa	114
Siccus Wall	Suhomontažno zidno gr/hl za cijevi Dim 14	120
Magna	Podno grijanje i hlađenje u komercijalnim i industrijskim područjima	122
Contec ON Q&E	Stropni sustav gr/hl u betonskoj ploči	128
Meltaway	Zaštita protiv zamrzavanja za otvorene površine	130
Siccus Sport	Siccus podno gr/hl za sportske dvorane	133
Sport	Podno gr/hl za sportske dvorane	135

# Sadržaj

### Cijevi za površinsko grijanje i hlađenje

Comfort Pipe PLUS	Cijev za površinsko grijanje i hlađenje	138
Comfort Pipe	Cijev za površinsko grijanje i hlađenje	139
Smart	Cijev za površinsko grijanje i hlađenje	140

### Dodatni pribor

Fix	Površinsko gr/hl za cijevi Dim 9.9 - 20	141
Multi	Dodatni pribor za površinsko gr/hl (folije, izolacije, rubne trake)	145

### Razdjelnici

Vario S	Razdjelnici za površinsko gr/hl	148
Vario C	Razdjelnici za površinsko gr/hl	151
Vario PLUS	Razdjelnici za površinsko gr/hl plastični	155
Vario M	Razdjelnici za površinsko gr/hl plastični	160
Vario	Ormarici, ventili i pribor za Vario razdjelnike	163

### Upravljanje polaznom temperaturom vode

Fluvia	Pumpne grupe	167
Smatrix Wave	Bežični sustav za kontrolu temperature prostora uz mogućnost udaljenog pristupa	171
Smatrix Base	Žičani sustav za kontrolu temperature prostora uz mogućnost udaljenog pristupa	181
Smatrix Base PRO	Žični sustav za kontrolu temperature prostora	193
Base	230 upravljanje temperaturom prostora	197
Vario	Termopogoni	203
Smatrix Move	Regulator temperature polaza	204

## Predizolirani cijevni sustav

Ecoflex VIP Thermo	Predizolirana cijev za distribuciju vode za grijanje i hlađenje	208
Ecoflex Thermo	Predizolirana cijev za distribuciju vode za grijanje i hlađenje	210
Ecoflex Varia	Predizolirana cijev za distribuciju vode za grijanje i hlađenje	212
Ecoflex VIP Aqua	Predizolirana cijevi za distribuciju potrošne tople vode	214
Ecoflex Aqua	Predizolirane cijevi za distribuciju tople sanitarne pitke vode u zakopanim instalacijama	216
Ecoflex Quattro	Predizolirana cijevi za distribuciju potrošne tople vode i ogrijevne/rashladne vode	218
Ecoflex Supra	Predizolirana cijev za distribuciju sanitarne i rashladne vode	219
Ecoflex Supra PLUS	Predizolirana cijev sa zaštitnim kabelom protiv zamrzavanja za distribuciju pitke	220
Wipex	Mesing spojnice za povezivanje PE-Xa cijevi u Ecoflex predizoliranim cijevima	223
Q&E	Q&E spojnice za povezivanje PE-Xa cijevi u Ecoflex predizoliranim cijevima	230
Ecoflex	Dodatni pribor za Ecoflex predizolirane cijevne sustave	235

## Toplinske podstanice

Combi Port M-XS	Toplinska podstanica za PTV i grijanje	244
Combi Port M-Base	Toplinska podstanica za PTV i grijanje	246
Combi Port M-Pro	Toplinska podstanica za PTV i grijanje	248
Combi Port M-INS	Toplinska podstanica za PTV i grijanje; izolirana	252
Combi Port Gen	Dodatni pribor	254
Aqua Port M-INS	Toplinska podstanica za PTV	255

# Sadržaj

## Alati

Rezanje i priprema	257
Stežanje (Press)	261
Proširivanje (Expanding)	266
Fiksiranje	269
Odmotavanje	270
Ostalo	271

## Dodaci

Skraćenice	272
Index	274

# Uni Pipe PLUS



Uponor Uni Pipe PLUS je Uponorova jedinstvena bešavna višeslojna kompozitna cijev za sanitarnu vodu i grijanje/hlađenje. Radijus savijanja je i do 40 % manji od sadašnjih višeslojnih kompozitnih cijevi:

promjene smjera prilikom ugradnje mogu se postići savijanjem cijevi, čime se smanjuje potreba za fitinzima i vrijeme instalacije.

### Prednosti

- Bešavna ili OWC tehnologija za najvišu razinu sigurnosti
- Visoka stabilnost dimenzije, nisko toplinsko istezanje
- Povećana fleksibilnost
- 100% nepropusnost kisika
- Mala težina



### Tehnički opis

- Višeslojna kompozitna cijev otporna na difuziju kisika (PE-RT - ljepilo - bešavni aluminij - ljepilo - PE-RT) izrađena s pomoću tehnologije SACP i OWC
- Klasifikacija zapaljivosti E prema EN 13501-1
- Oba kraja cijevi opremljena su završnom kapom (sa higijenskim brtvama sukladno EN 806).

### Primjena

- Testirano/odobreno prema EN ISO 21003 Višeslojni cijevni sustavi za instalacije sa toplom i hladnom vodom u zgradama za primjenu kod klasa 1,2,4,5/10bar
- Sanitarna voda: Stalna radna temperatura je u rasponu od 0°C do 70°C pri kontinuiranom maksimalnom radnom tlaku od 10 bar. Cijevi se mogu kratkotrajno izložiti temperaturi od 95°C, ali ne više od 100 sati tijekom radnog vijeka.
- Grijanje/hlađenje: Stalna radna temperatura kreće se od 0°C do 80°C, pri kontinuiranom maksimalnom radnom tlaku od 10 bar. Cijevi se mogu kratkotrajno izložiti temperaturi od 100°C, ali ne više od 100 sati tijekom radnog vijeka.

### Certifikati

- odobrenja izdaju ovlaštene institucije, npr. DVGW, AENOR

### Uponor Uni Pipe PLUS cijev, bijela S

- šipka
- visoka dimenzijska stabilnost, nizak stupanj istezanja
- povećana fleksibilnost
- 100% nepropusnost na difuziju kisika

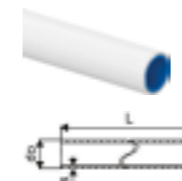

Kataloški br.	Dimenzija	L do s m mm mm	kol.2	kol.1	jed.
<b>1059572</b>	16x2,0 5m	5 16 2,0	125	5	m
<b>1059573</b>	20x2,25 5m	5 20 2,25	85	5	m
<b>1059574</b>	25x2,5 5m	5 25 2,5	50	5	m
<b>1059575</b>	32x3,0 5m	5 32 3	35	5	m

# Uni Pipe PLUS

## Uponor MLC cijev, bijela S

- šipka
- visoka dimenzijska stabilnost, nizak stupanj istežanja
- povećana fleksibilnost
- 100% nepropusnost na difuziju kisika

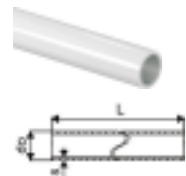

Kataloški br.	Dimenzija	do mm	s mm	kol.2	kol.1	jed.
1013446	40x4,0 5m	40	4	20	5	m
1013449	50x4,5 5m	50	4,5	20	5	m
1013451	63x6,0 5m	63	6	15	5	m
1013453	75x7,5 5m	75	7,5	255	5	m
1013455	90x8,5 5m	90	8,5	255	5	m
1013457	110x10,0 5m	110	10	165	5	m

## Uponor Uni Pipe PLUS cijev, bijela

- kolut
- visoka dimenzijska stabilnost, nizak stupanj istežanja
- povećana fleksibilnost
- 100% nepropusnost na difuziju kisika

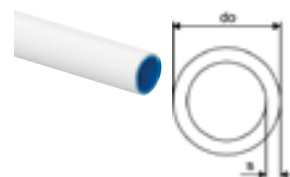

Kataloški br.	Dimenzija	L m	do mm	do1 mm	s mm	s1 mm	boja	kol.2	kol.1	jed.
1059576	16x2,0 100m	100	16	2,0				2000	100	m
1059577	16x2,0 200m	200	16	2				2600	200	m
1059578	16x2,0 500m	500	16	2,0				3500	500	m
1059579	20x2,25 100m	100	20	2,25				1300	100	m
1059581	25x2,5 50m	50	25	2,5				700	50	m
1059583	32x3,0 50m	50	32	3				400	50	m

## Uponor Uni Pipe PLUS bijela izolirana S4 WLS 040

- kolut
- debljina izolacije 4 mm
- toplinska vodljivost  $\lambda=0,040$  W/m\*K
- okruglo ekstrudirano

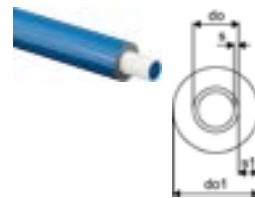

Kataloški br.	Dimenzija	L m	do mm	do1 mm	s mm	s1 mm	boja	kol.2	kol.1	jed.
1063553	16x2,0 blue 100m	100	16	2,0	4		plava	800	100	m
1063555	20x2,25 blue 100m	100	20	2,25	4		plava	800	100	m
1063946	25x2,5 blue 50m	50	25	2,5	4		plava	400	50	m

## Uponor Uni Pipe PLUS bijela izolirana S6 Thermo

- kolut
- debljina izolacije 6 mm
- toplinska vodljivost  $\lambda=0,040$  W/m\*K
- okruglo ekstrudirano

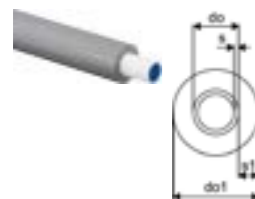

Kataloški br.	Dimenzija	L m	do mm	do1 mm	s mm	s1 mm	boja	kol.2	kol.1	jed.
1063521	16x2,0 grey 50m	50	16	2,0	6		siva	600	50	m
1063523	20x2,25 grey 50m	50	20	2,25	6		siva	500	50	m
1063524	25x2,5 grey 25m	25	25	2,5	6		siva	275	25	m

# Uni Pipe PLUS

## Uponor Uni Pipe PLUS bijela izolirana S6 WLS 035

- kolut
- debljina izolacije 6 mm
- toplinska vodljivost  $\lambda=0,035$  W/m\*K
- okruglo ekstrudirano

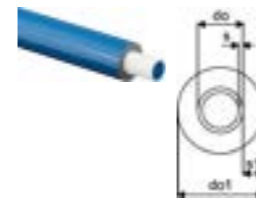

Kataloški br.	Dimenzija	L m	do mm	do1 mm	s mm	s1 mm	boja	kol.2	kol.1	jed.
1063556	16x2,0 blue 75m	75	16	2,0	6		plava	600	75	m
1063557	20x2,25 blue 75m	75	20	2,25	6		plava	600	75	m
1063558	25x2,5 blue 50m	50	25	2,5	6		plava	400	50	m

## Uponor Uni Pipe PLUS bijela izolirana S6 WLS 040

- kolut
- debljina izolacije 6 mm
- toplinska vodljivost  $\lambda=0,040$  W/m\*K
- okruglo ekstrudirano

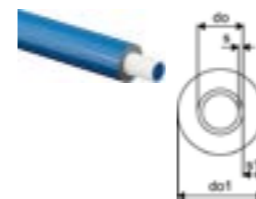

Kataloški br.	Dimenzija	L m	do mm	do1 mm	s mm	s1 mm	boja	kol.2	kol.1	jed.
1091723	16x2,0 blue 75m	75	16	2,0	6		plava	600	75	m
1091724	20x2,25 blue 75m	75	20	2,25	6		plava	600	75	m
1091725	25x2,5 blue 50m	50	25	2,5	6		plava	400	50	m

## Uponor Uni Pipe PLUS bijela izolirana S9 Thermo

- kolut
- debljina izolacije 9 mm
- toplinska vodljivost  $\lambda=0,040$  W/m\*K
- okruglo ekstrudirano

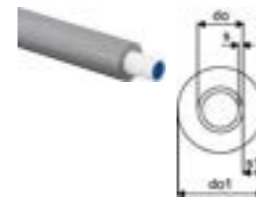

Kataloški br.	Dimenzija	L m	do mm	do1 mm	s mm	s1 mm	boja	kol.2	kol.1	jed.
1063527	25x2,5 grey 25m	25	25	2,5	9		siva	250	25	m
1063528	25x2,5 grey 50m	50	25	2,5	9		siva	500	50	m
1063529	32x3,0 grey 25m	25	32	3,0	9		siva	300	25	m

## Uponor Uni Pipe PLUS bijela izolirana S10 WLS 035

- debljina izolacije 10 mm
- toplinska vodljivost  $\lambda=0,035$  W/m\*k
- okruglo ekstrudirano

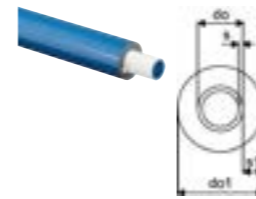

Kataloški br.	Dimenzija	L m	do mm	do1 mm	s mm	s1 mm	boja	kol.2	kol.1	jed.
1062181	16x2,0 blue 75m	75	16	2,0	10		plava	450	75	m
1062182	20x2,25 blue 75m	75	20	2,25	10		plava	525	75	m
1062183	25x2,5 blue 50m	50	25	2,5	10		plava	350	50	m



# Uni Pipe PLUS

## Uponor Uni Pipe PLUS bijela izolirana S10 WLS 035

- kolut
- debljina izolacije 13 mm
- toplinska vodljivost  $\lambda=0,040$  W/m\*K
- okruglo ekstrudirano

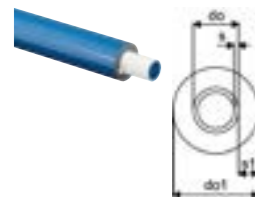

Kataloški br.	Dimenzija	do mm	di mm	s mm	s1 mm	boja	kol.2	kol.1	jed.
1063531	20x2,25 blue 50m	20	38	2,25	13	plava	500	50	m
1063532	25x2,5 blue 25m	25	43	2,5	13	plava	275	25	m

## Uponor Uni Pipe PLUS bijela izolirana S15 Clima

- kolut
- debljina izolacije 15 mm
- toplinska vodljivost  $\lambda=0,040$  W/m\*K
- okruglo ekstrudirano

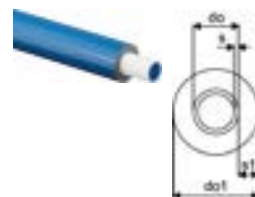

Kataloški br.	Dimenzija	do mm	di mm	s mm	s1 mm	boja	kol.2	kol.1	jed.
1088239	32x3,0 blue 25m	32	62	3	15	plava	225	25	m

# Teck



Uponor Teck su cijevi dizajnirane kako bi zaštitile unutrašnje višeslojne kompozitne cijevi koje se koriste za vodovodne instalacije i za instalacije grijanja/hlađenja.

### Prednosti

- Osigurava sigurnu i pouzdanu opskrbu vodom
- Certificirana kvaliteta
- Štiti unutarnju cijev
- Oznaka u boji za toplu i hladnu vodu



### Tehnički opis

- Zaštitne korugirane cijevi, izrađena od polietilena visoke gustoće (HDPE)
- Klasifikacija zapaljivosti E prema EN 13501-1
- Isporučuje se u kolutima

### Primjena

- Koristi se za instalacije cijev-u-cijevi kako bi se smanjio rizik od oštećenja i omogućila zamjena unutarnje cijevi

### Uponor Teck zaštitna cijev black



Kataloški br.	Dimenzija	di mm	do mm	boja	kol.2	kol.1	jed.
1012860	25/20 50m	20	25	crna	2500	50	m
1012864	28/23 50m	23	28	crna	2000	50	m
1012869	35/29 50m	29	35	crna	1400	50	m
1012872	43/36 25m	36	43	crna	600	25	m

### Uponor Teck zaštitna cijev blue



Kataloški br.	Dimenzija	di mm	do mm	boja	kol.2	kol.1	jed.
1012859	25/20 50m	20	25	plava	2500	50	m
1012863	28/23 50m	23	28	plava	2000	50	m

### Uponor Teck zaštitna cijev red



Kataloški br.	Dimenzija	di mm	do mm	boja	kol.2	kol.1	jed.
1012858	25/20 50m	20	25	crvena	2500	50	m
1012862	28/23 50m	23	28	crvena	2000	50	m

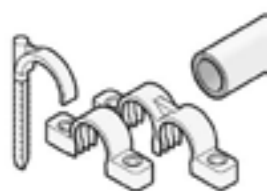

Uponor Uni sadrži sve dodatke potrebne za instaliranje višeslojnih cijevnih sustava.

### Prednosti

- Brza ugradnja
- Cjelokupni asortiman dodatne opreme
- Jednostavno za korištenje



### Uponor Teck jednostruka cijevna kuka

- za pričvršćivanje cijevi maksimalnog vanjskog promjera 30 mm na podlogu
- od polipropilena
- boja: plava
- promjer izbušene rupe je 10 mm



Kataloški br.	Dimenzija	di	l	l1	do	h	w	kol.2	kol.1	jed.
		mm	mm	mm	mm	mm	mm			
<b>1135511</b>	75	28	56	18	10,5			1600	200	kom.
<b>1135512</b>	90	28	76	18	10,4	13	45	1600	200	kom.

### Uponor Teck dvostruka cijevna kuka

- za pričvršćivanje cijevi maksimalnog vanjskog promjera 30 mm na podlogu
- od polipropilena
- boja: plava
- promjer izbušene rupe je 10 mm

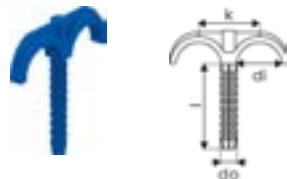

Kataloški br.	Dimenzija	di	l	do	k	kol.2	kol.1	jed.
		mm	mm	mm	mm			
<b>1135513</b>	75	28	56	10,5	36	1200	200	kom.
<b>1135514</b>	90	30	81	10,3	36	800	200	kom.

### Uponor Uni Pipe PLUS jednostruki držač

- lako se otvara s odvijačem
- moguće serijsko povezivanje držača
- pričvršćivanje na pod vijcima promjera max. 5 mm



Kataloški br.	Dimenzija	di	l	b	h	kol.2	kol.1	jed.
		mm	mm	mm	mm			
<b>1135502</b>	16	16	40	18	47	1350	50	kom.
<b>1135503</b>	20	20	46	18	59	900	50	kom.
<b>1135504</b>	25	25	50	18	68	400	50	kom.
<b>1135505</b>	32	32	58	18	79	400	50	kom.
<b>1135506</b>	40	40	70	17	100	320	40	kom.
<b>1135507</b>	50	50	80	17	116	200	25	kom.

### Uponor Uni Pipe PLUS dvostruki držač

- lako se otvara s odvijačem
- moguće serijsko povezivanje držača
- pričvršćivanje na pod vijcima promjera max. 5 mm

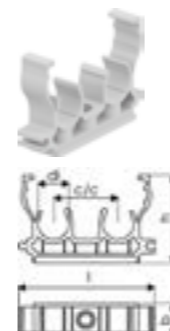

Kataloški br.	Dimenzija	c/c	di	l	b	h	kol.2	kol.1	jed.
		mm	mm	mm	mm	mm			
<b>1135508</b>	16	34	16	72	18	47	720	40	kom.
<b>1135509</b>	20	41	20	86	18	59	320	40	kom.
<b>1135510</b>	25	47	25	96	18	68	320	40	kom.

# S-Press PLUS



S-Press PLUS/ S-Press, naša nova generacija press fittinga, savršeno je rješenje za trajno nepropusne spojeve na cijevima. U potpunosti su kompatibilni s trenutno dostupnim Uponor kompozitnim cijevima i

alatima. Dostupni su u dimenzijama od 14 do 75 mm, izrađeni od plastike ili metala, S-Press PLUS/ S-Press fitinzi ne ostavljaju mjesta za kompromise.



## Tehnički opis

- Jedinstveni pokazatelj prešanja
- Brza instalacija u 3 koraka (prešanje bez kalibriranja)
- Inovativan QR kod za digitalni pristup
- Brzo prepoznavanje promjera bojom
- Fiksna press čahura od nehrđajućeg čelika sa kontrolnim prozorom
- Precizno pozicioniranje stezne čeljusti
- Točna funkcija za ispitivanje sigurnosti
- 100% kompatibilan sa postojećim Uponor komponentama
- Optimiziran oblik tijela spojnice za veći protok

## Primjena

- Sanitarna voda: Stalna radna temperatura je u rasponu od 0°C do 70°C pri kontinuiranom maksimalnom radnom tlaku od 10 bar. Cijevi se mogu kratkotrajno izložiti temperaturi od 95°C, ali ne više od 100 sati tijekom radnog vijeka.
  - Grijanje/hlađenje: Stalna radna temperatura kreće se od 0°C do 80°C, pri kontinuiranom maksimalnom radnom tlaku od 10 bar. Cijevi se mogu kratkotrajno izložiti temperaturi od 100°C, ali ne više od 100 sati tijekom radnog vijeka.
- Ako nije drugačije navedeno:
- Vanjski i unutarnji navoji proizvedeni u skladu sa normom EN 10226-1.

## Certifikati

- odobrenja izdaju ovlaštene institucije, npr. DVGW, AENOR

## Uponor S-Press PLUS kompozitno koljeno PPSU

- jedinstveni pokazatelj prešanja
- brza instalacija u 3 koraka (prešanje bez izrade skošenja)
- inovativan QR kod za digitalni pristup
- identifikacija dimenzije bojom folije



Kataloški br.	Dimenzija	l1 mm	l2 mm	z1 mm	z2 mm	kol.2	kol.1	jed.
<b>1039929</b>	16-16	33	33	13	13	80	20	kom.
<b>1039930</b>	20-20	37	37	16	16	80	10	kom.
<b>1039931</b>	25-25	48	48	19	19	80	10	kom.
<b>1039932</b>	32-32	51	51	23	23	20	5	kom.

## Prednosti

- **IZDRŽLJIVI:** otporni na sve vremenske uvjete
- **SIGURNI:** jamče savršene rezultate prešanja
- **JEDNOSTAVNI:** olakšavaju planiranje i ugradnju
- **PAMETNI:** pravi odgovor na sva vaša pitanja dok ste na terenu

# S-Press PLUS

## Uponor S-Press kompozitno koljeno PPSU

- brza instalacija sa blagim skošenjem i bez kalibriranja
- identifikacija dimenzije bojom



Kataloški br.	Dimenzija	l1 mm	l2 mm	z1 mm	z2 mm	kol.2	kol.1	jed.
<b>1046386</b>	40-40	68	68	29	29	960	5	kom.
<b>1046387</b>	50-50	73	73	34	34	576	3	kom.
<b>1032877</b>	63-63	101	101	40	40	210	1	kom.
<b>1032878</b>	75-75	108	108	47	47	210	1	kom.

## Uponor S-Press kompozitno koljeno 45° PPSU

- brza instalacija sa blagim skošenjem i bez kalibriranja
- identifikacija dimenzije bojom



Kataloški br.	Dimenzija	l1 mm	l2 mm	z1 mm	z2 mm	kol.2	kol.1	jed.
<b>1046388</b>	40-40	56	56	17	17	960	5	kom.
<b>1046389</b>	50-50	59	59	20	20	576	3	kom.
<b>1032879</b>	63-63	83	83	23	23	192	1	kom.
<b>1032880</b>	75-75	86	86	25	25	192	1	kom.

## Uponor S-Press PLUS kompozitna spojnica PPSU

- jedinstveni pokazatelj prešanja
- Brza instalacija u 3 koraka (prešanje bez izrade skošenja)
- Inovativan QR kod za digitalni pristup
- Identifikacija dimenzije bojom folije



Kataloški br.	Dimenzija	l mm	l1 mm	l2 mm	z1 mm	kol.2	kol.1	jed.
<b>1039933</b>	16-16	51	20	20	11	80	20	kom.
<b>1039934</b>	20-20	54	21	21	11	80	10	kom.
<b>1039935</b>	25-25	68	28	28	11	80	10	kom.
<b>1039936</b>	32-32	69	28	28	13	80	10	kom.

## Uponor S-Press kompozitna spojnica PPSU

- brza instalacija sa blagim skošenjem i bez kalibriranja
- identifikacija dimenzije bojom



Kataloški br.	Dimenzija	l mm	l1 mm	l2 mm	z1 mm	kol.2	kol.1	jed.
<b>1046401</b>	40-40		39	39	13	960	5	kom.
<b>1046402</b>	50-50		39	39	13	576	3	kom.
<b>1032881</b>	63-63		61	61	15	384	1	kom.
<b>1032882</b>	75-75	137	61	61	15	384	1	kom.

# S-Press PLUS

## Uponor S-Press PLUS kompozitna redukcija PPSU

- jedinstveni pokazatelj prešanja
- brza instalacija u 3 koraka (prešanje bez izrade skošenja)
- inovativan QR kod za digitalni pristup
- identifikacija dimenzije bojom folije



Kataloški br.	Dimenzija	l mm	l1 mm	l2 mm	z1 mm	kol.2	kol.1	jed.
1039937	20-16	53	21	20	11	80	20	kom.
1039938	25-16	60	28	20	11	80	10	kom.
1039939	25-20	61	28	21	11	80	10	kom.
1039940	32-25	69	28	28	13	80	10	kom.

## Uponor S-Press kompozitna redukcija PPSU

- brza instalacija sa blagim skošenjem i bez kalibriranja
- identifikacija dimenzije bojom



Kataloški br.	Dimenzija	l mm	l1 mm	l2 mm	z1 mm	kol.2	kol.1	jed.
1046406	50-40	91	39	39	13	576	3	kom.
1032883	63-40	115	61	37	17	384	1	kom.
1032884	63-50	115	61	37	17	384	1	kom.
1032885	75-50	115	61	37	17	384	1	kom.
1032886	75-63	137	61	59	17	384	1	kom.

## Uponor S-Press redukcija PPSU



Kataloški br.	Dimenzija	l mm	l1 mm	l2 mm	z1 mm	kol.2	kol.1	jed.
1039941	40-25	80	39	28	12	960	5	kom.
1039942	40-32	80	39	28	13	960	5	kom.
1039943	50-32	80	39	28	13	1152	3	kom.

## Uponor S-Press PLUS kompozitni T-komad PPSU

- jedinstveni pokazatelj prešanja
- brza instalacija u 3 koraka (prešanje bez izrade skošenja)
- inovativan QR kod za digitalni pristup
- identifikacija dimenzije bojom folije



Kataloški br.	Dimenzija	l1 mm	l2 mm	l3 mm	z1 mm	z2 mm	z3 mm	kol.2	kol.1	jed.
1039944	16-16-16	33	33	33	13	13	13	80	10	kom.
1039945	20-20-20	37	37	37	16	16	16	80	10	kom.
1039946	25-25-25	48	48	48	19	19	19	20	5	kom.
1039947	32-32-32	51	51	51	23	23	23	20	5	kom.

# S-Press PLUS

## Uponor S-Press kompozitni T-komad PPSU

- brza instalacija sa blagim skošenjem i bez kalibriranja
- identifikacija dimenzije bojom



Kataloški br.	Dimenzija	l1 mm	l2 mm	l3 mm	z1 mm	z2 mm	z3 mm	kol.2	kol.1	jed.
1046390	40-40-40	68	68	68	29	29	29	720	5	kom.
1046391	50-50-50	73	73	73	33	33	33	288	3	kom.
1032887	63-63-63	101	101	101	42	40	42	150	1	kom.
1032888	75-75-75	108	107	108	47	47	47	150	1	kom.

## Uponor S-Press PLUS kompozitni T-kom s redukcijom PPSU

- fiksno kućište od nehrđajućeg čelika



Kataloški br.	Dimenzija	l1 mm	l2 mm	l3 mm	z1 mm	z2 mm	z3 mm	kol.2	kol.1	jed.
1039948	16-20-16	35	35	35	15	13	15	80	10	kom.
1039949	20-16-16	37	36	36	16	16	16	80	10	kom.
1039950	20-16-20	37	36	37	16	16	16	80	10	kom.
1039951	20-20-16	37	37	36	16	16	16	80	10	kom.
1039952	20-25-20	41	48	41	19	19	19	80	10	kom.
1039953	25-16-16	48	39	39	19	19	19	80	10	kom.
1039954	25-16-20	48	39	41	19	19	19	80	10	kom.
1039955	25-16-25	48	39	48	19	19	19	80	10	kom.
1039956	25-20-20	48	41	41	19	19	19	80	10	kom.
1039957	25-20-25	48	41	48	19	19	19	80	10	kom.
1039958	32-16-32	51	43	51	23	23	23	20	5	kom.
1039959	32-20-32	51	44	51	23	23	23	20	5	kom.
1039960	32-25-25	51	51	51	23	23	23	20	5	kom.
1039961	32-25-32	51	51	51	23	23	23	20	5	kom.

## Uponor S-Press kompozitni T-kom s redukcijom PPSU

- brza instalacija sa blagim skošenjem i bez kalibriranja
- identifikacija dimenzije bojom



Kataloški br.	Dimenzija	l1 mm	l2 mm	l3 mm	z1 mm	z2 mm	z3 mm	kol.2	kol.1	jed.
1039962	40-20-40	68	49	68	29	28	29	960	5	kom.
1039963	40-25-32	68	56	56	29	28	28	960	5	kom.
1039964	40-25-40	68	56	68	29	28	29	720	5	kom.
1039965	40-32-32	68	56	56	29	28	28	960	5	kom.
1039966	40-32-40	68	56	68	29	28	29	720	5	kom.
1039967	50-25-40	73	61	73	34	33	34	432	3	kom.
1039968	50-25-50	73	61	73	34	33	34	432	3	kom.
1039969	50-32-50	73	61	73	34	33	34	432	3	kom.

# S-Press PLUS

## Uponor S-Press kompozitni T-komad s redukcijom PPSU

- brza instalacija sa blagim skošenjem i bez kalibriranja
- identifikacija dimenzije bojom



Kataloški br.	Dimenzija	l1 mm	l2 mm	l3 mm	z1 mm	z2 mm	z3 mm	kol.2	kol.1	jed.
<b>1046400</b>	50-40-50	73	73	73	33	33	33	288	3	kom.
<b>1032889</b>	63-25-63	101	68	101	40	39	40	150	1	kom.
<b>1032890</b>	63-32-63	101	68	101	40	39	40	150	1	kom.
<b>1032891</b>	63-40-63	101	79	101	40	40	40	150	1	kom.
<b>1032892</b>	75-32-75	108	74	108	47	45	47	150	1	kom.
<b>1032893</b>	75-40-75	108	86	108	47	44	47	150	1	kom.
<b>1032894</b>	75-50-75	108	86	108	47	49	47	150	1	kom.

## Uponor S-Press PLUS spojnica s vanjskim navojem

- proizvedeno od DR mesinga s prevlakom kositra



Kataloški br.	Dimenzija	l mm	l1 mm	l2 mm	R mm	z1 mm	AG mm	kol.2	kol.1	jed.
<b>1070501</b>	16-R $\frac{3}{8}$ "MT	41	11	20	$\frac{3}{8}$	10		80	20	kom.
<b>1070502</b>	16-R $\frac{1}{2}$ "MT	44	14	20	$\frac{1}{2}$	10		80	20	kom.
<b>1070503</b>	16-R $\frac{3}{4}$ "MT	46	16	20	$\frac{3}{4}$	11		120	15	kom.
<b>1070504</b>	20-R $\frac{1}{2}$ "MT	45	14	21	$\frac{1}{2}$	10		80	20	kom.
<b>1070505</b>	20-R $\frac{3}{4}$ "MT	48	15	21	$\frac{3}{4}$	11		80	10	kom.
<b>1070506</b>	20-R1"MT	54	17	21	1	16	R 1	80	10	kom.
<b>1070507</b>	25-R $\frac{3}{4}$ "MT	55	15	28	$\frac{3}{4}$	11		80	10	kom.
<b>1070508</b>	25-R1"MT	62	18	28	1	16		40	5	kom.
<b>1070509</b>	32-R1"MT	62	17	28	1	16		40	5	kom.
<b>1070510</b>	32-R1 $\frac{1}{4}$ "MT	66	19	28	1 $\frac{1}{4}$	19		20	5	kom.

## Uponor S-Press spojnica s vanjskim navojem

- proizvedeno od mesinga s prevlakom kositra
- brza instalacija sa blagim skošenjem i bez kalibriranja
- identifikacija dimenzije bojom



Kataloški br.	Dimenzija	l mm	l1 mm	l2 mm	R mm	d mm	z1 mm	kol.2	kol.1	jed.
<b>1046901</b>	40-R1 $\frac{1}{4}$ "MT	78	20	38	1 $\frac{1}{4}$	20		960	5	kom.
<b>1046902</b>	40-R1 $\frac{1}{2}$ "MT	80	20	38	1 $\frac{1}{2}$	40	22	960	5	kom.
<b>1046905</b>	50-R1 $\frac{1}{2}$ "MT	80	20	38	1 $\frac{1}{2}$	50	22	1152	3	kom.
<b>1046906</b>	50-R2"MT	84	24	38	2	50	22	576	3	kom.
<b>1032895</b>	63-R2"MT	111	28	61	2		22	336	1	kom.
<b>1032896</b>	75-R2 $\frac{1}{2}$ "MT	110	27	61	2 $\frac{1}{2}$		22	336	1	kom.

# S-Press PLUS

## Uponor S-Press PLUS spojnica s unutarnjim navojem

- proizvedeno od DR mesinga s prevlakom kositra



Kataloški br.	Dimenzija	Rp "	l mm	l1 mm	l2 mm	z1 mm	kol.2	kol.1	jed.
<b>1070515</b>	16-Rp $\frac{1}{2}$ "FT	$\frac{1}{2}$	47	15	20	12	80	20	kom.
<b>1070516</b>	20-Rp $\frac{1}{2}$ "FT	$\frac{1}{2}$	47	15	21	10	120	15	kom.
<b>1070517</b>	20-Rp $\frac{3}{4}$ "FT	$\frac{3}{4}$	51	16	21	14	80	10	kom.
<b>1070518</b>	20-Rp1"FT	1	52	19	21	12	80	20	kom.
<b>1070519</b>	25-Rp $\frac{3}{4}$ "FT	$\frac{3}{4}$	56	17	28	11	40	5	kom.
<b>1070520</b>	25-Rp1"FT	1	59	19	28	12	40	5	kom.
<b>1070521</b>	32-Rp1"FT	1	58	20	28	10	40	5	kom.
<b>1070522</b>	32-Rp1 $\frac{1}{4}$ "FT	1 $\frac{1}{4}$	62	21	28	13	20	5	kom.

## Uponor S-Press spojnica s unutarnjim navojem

- proizvedeno od mesinga s prevlakom kositra
- brza instalacija sa blagim skošenjem i bez kalibriranja
- identifikacija dimenzije bojom



Kataloški br.	Dimenzija	Rp "	l mm	l1 mm	l2 mm	z1 mm	kol.2	kol.1	jed.
<b>1046903</b>	40-Rp1 $\frac{1}{4}$ "FT	1 $\frac{1}{4}$	73	21	38	14	960	5	kom.
<b>1046904</b>	40-Rp1 $\frac{1}{2}$ "FT	1 $\frac{1}{2}$	77	21	38	18	960	5	kom.
<b>1046907</b>	50-Rp1 $\frac{1}{2}$ "FT	1 $\frac{1}{2}$	73	21	38	14	1152	3	kom.

## Uponor S-Press PLUS koljeno

- proizvedeno od DR mesinga s prevlakom kositra



Kataloški br.	Dimenzija	l1 mm	l2 mm	z1 mm	z2 mm	kol.2	kol.1	jed.
<b>1070523</b>	16-16	34	34	14	14	80	20	kom.
<b>1070524</b>	20-20	37	37	16	16	80	10	kom.
<b>1070525</b>	25-25	47	47	19	19	40	5	kom.
<b>1070526</b>	32-32	51	51	23	23	20	5	kom.



# S-Press PLUS

## Uponor S-Press koljeno

- proizvedeno od mesinga s prevlakom kositra
- brza instalacija sa blagim skošenjem i bez kalibriranja
- identifikacija dimenzije bojom



Kataloški br.	Dimenzija	L1 mm	L2 mm	z1 mm	z2 mm	kol.2	kol.1	jed.
<b>1046908</b>	40-40	72	72	34	34	600	5	kom.
<b>1046911</b>	50-50	79	79	41	41	240	3	kom.

## Uponor S-Press PLUS koljeno

- proizvedeno iz lijevanog DR mesinga
- jako mali pad tlaka



Kataloški br.	Dimenzija	L1 mm	L2 mm	z1 mm	z2 mm	kol.2	kol.1	jed.
<b>1070527</b>	16-16	37	37	17	17	80	10	kom.
<b>1070528</b>	20-20	40	40	19	19	80	10	kom.
<b>1070529</b>	25-25	50	50	22	22	40	5	kom.
<b>1070530</b>	32-32	56	56	28	28	20	5	kom.

## Uponor S-Press PLUS koljeno s vanjskim navojem

- proizvedeno od DR mesinga s prevlakom kositra



Kataloški br.	Dimenzija	L1 mm	L2 mm	R mm	z1 mm	z2 mm	AG mm	kol.2	kol.1	jed.
<b>1070531</b>	16-R $\frac{3}{4}$ "MT	27	37	$\frac{3}{8}$	13	17	R $\frac{3}{8}$	80	20	kom.
<b>1070532</b>	16-R $\frac{1}{2}$ "MT	30	37	$\frac{1}{2}$	15	17	R $\frac{1}{2}$	80	20	kom.
<b>1070533</b>	20-R $\frac{1}{2}$ "MT	32	41	$\frac{1}{2}$	15	19		80	10	kom.
<b>1070534</b>	20-R $\frac{3}{4}$ "MT	34	41	$\frac{3}{4}$	18	19	R $\frac{3}{4}$	80	10	kom.
<b>1070535</b>	25-R $\frac{3}{4}$ "MT	36	48	$\frac{3}{4}$	20	19	R $\frac{3}{4}$	40	5	kom.
<b>1070536</b>	25-R1"MT	43	51	1	22	23	R 1	40	5	kom.
<b>1070537</b>	32-R1"MT	43	51	1	22	23	R 1	20	5	kom.

# S-Press PLUS

## Uponor S-Press koljeno s vanjskim navojem

- proizvedeno od mesinga s prevlakom kositra
- brza instalacija sa blagim skošenjem i bez kalibriranja
- identifikacija dimenzije bojom



Kataloški br.	Dimenzija	L1 mm	L2 mm	R mm	z1 mm	z2 mm	kol.2	kol.1	jed.
<b>1046909</b>	40-R1 $\frac{1}{4}$ "MT	49	72	1 $\frac{1}{4}$	30	34	500	5	kom.

## Uponor S-Press PLUS koljeno s unutarnjim navojem

- proizvedeno od DR mesinga s prevlakom kositra



Kataloški br.	Dimenzija	Rp mm	L1 mm	L2 mm	z1 mm	z2 mm	IG mm	kol.2	kol.1	jed.
<b>1070539</b>	16-Rp $\frac{1}{2}$ "FT	$\frac{1}{2}$	33	38	18	18	Rp $\frac{1}{2}$	80	10	kom.
<b>1070540</b>	20-Rp $\frac{1}{2}$ "FT	$\frac{1}{2}$	36	41	21	19		80	10	kom.
<b>1070541</b>	20-Rp $\frac{3}{4}$ "FT	$\frac{3}{4}$	36	43	19	22	Rp $\frac{3}{4}$	40	10	kom.
<b>1070542</b>	25-Rp $\frac{3}{4}$ "FT	$\frac{3}{4}$	40	50	23	22		20	5	kom.
<b>1070543</b>	25-Rp1"FT	1	45	54	25	26	Rp 1	20	5	kom.
<b>1070544</b>	32-Rp1"FT	1	49	54	30	26	Rp 1	20	5	kom.

## Uponor S-Press koljeno s unutarnjim navojem

- proizvedeno od mesinga s prevlakom kositra
- brza instalacija sa blagim skošenjem i bez kalibriranja
- identifikacija dimenzije bojom



Kataloški br.	Dimenzija	Rp mm	L1 mm	L2 mm	z1 mm	z2 mm	kol.2	kol.1	jed.
<b>1046910</b>	40-Rp1 $\frac{1}{2}$ "FT	1 $\frac{1}{2}$	59	75	38	37	500	5	kom.
<b>1046912</b>	50-Rp1 $\frac{1}{2}$ "FT	1 $\frac{1}{2}$	59	79	38	41	300	3	kom.

# S-Press PLUS

## Uponor S-Press PLUS koljeno 45°

- proizvedeno od DR mesinga s prevlakom kositra



Kataloški br.	Dimenzija	l1 mm	l2 mm	z1 mm	z2 mm	kol.2	kol.1	jed.
<b>1070545</b>	25-25	46	46	18	18	20	5	kom.
<b>1070546</b>	32-32	49	49	23	23	20	5	kom.

## Uponor S-Press koljeno 45°

- proizvedeno od mesinga s prevlakom kositra  
- brza instalacija sa blagim skošenjem i bez kalibriranja  
- identifikacija dimenzije bojom



Kataloški br.	Dimenzija	l1 mm	l2 mm	z1 mm	z2 mm	kol.2	kol.1	jed.
<b>1046913</b>	40-40	59	59	21	21	500	5	kom.
<b>1046914</b>	50-50	63	63	25	25	300	3	kom.

## Uponor S-Press PLUS spojnica

- proizvedeno od DR mesinga s prevlakom kositra



Kataloški br.	Dimenzija	l mm	l1 mm	l2 mm	z1 mm	kol.2	kol.1	jed.
<b>1070547</b>	16-16	51	20	20	12	80	20	kom.
<b>1070548</b>	20-20	54	21	21	12	80	10	kom.
<b>1070549</b>	25-25	68	28	28	12	80	10	kom.
<b>1070550</b>	32-32	68	28	28	12	40	5	kom.

## Uponor S-Press PLUS klizna spojnica

- proizvedeno od DR mesinga s prevlakom kositra  
- s izdzuženom čahurom za stezanje  
- može se koristiti i kao spojnica za popravke



Kataloški br.	Dimenzija	l mm	l1 mm	l2 mm	z1 mm	kol.2	kol.1	jed.
<b>1118706</b>	16-16	100	20	20	60	80	10	kom.
<b>1118707</b>	20-20	103	21	22	60	80	10	kom.
<b>1118708</b>	25-25	117	29	28	60	40	5	kom.
<b>1118709</b>	32-32	116	28	28	60	20	5	kom.

# S-Press PLUS

## Uponor S-Press klizna spojnica



Kataloški br.	Dimenzija	l mm	l1 mm	l2 mm	z1 mm	kol.2	kol.1	jed.
<b>1118710</b>	40-40	138	42	38	58	12	3	kom.

## Uponor S-Press spojnica

- proizvedeno od mesinga s prevlakom kositra  
- brza instalacija sa blagim skošenjem i bez kalibriranja  
- identifikacija dimenzije bojom



Kataloški br.	Dimenzija	l mm	l1 mm	l2 mm	z1 mm	kol.2	kol.1	jed.
<b>1046932</b>	40-40	88	38	38	12	960	5	kom.
<b>1046935</b>	50-50	88	38	38	12	576	3	kom.

## Uponor S-Press PLUS redukcija

- proizvedeno od DR mesinga s prevlakom kositra



Kataloški br.	Dimenzija	l mm	l1 mm	l2 mm	z1 mm	kol.2	kol.1	jed.
<b>1070552</b>	20-16	53	21	20	12	80	20	kom.
<b>1070553</b>	25-16	60	28	20	12	80	10	kom.
<b>1070554</b>	25-20	61	28	21	12	80	10	kom.
<b>1070555</b>	32-20	61	28	21	12	80	10	kom.
<b>1070556</b>	32-25	68	28	28	12	80	10	kom.

## Uponor S-Press redukcija

- proizvedeno od mesinga s prevlakom kositra  
- brza instalacija sa blagim skošenjem i bez kalibriranja  
- identifikacija dimenzije bojom



Kataloški br.	Dimenzija	l mm	l1 mm	l2 mm	z1 mm	kol.2	kol.1	jed.
<b>1046930</b>	40-25	81	38	30	13	960	5	kom.
<b>1046931</b>	40-32	81	38	30	13	960	5	kom.
<b>1046933</b>	50-32	81	38	30	13	1152	3	kom.
<b>1046934</b>	50-40	89	38	38	14	576	3	kom.

# S-Press PLUS

## Uponor S-Press PLUS T-komad

- proizvedeno od DR mesinga s prevlakom kositra



Kataloški br.	Dimenzija	I1 mm	I2 mm	I3 mm	z1 mm	z2 mm	z3 mm	kol.2	kol.1	jed.
1070560	16-16-16	34	34	34	14	14	14	80	10	kom.
1070561	20-20-20	37	37	37	16	16	16	80	10	kom.
1070562	25-25-25	47	47	47	19	19	19	20	5	kom.
1070563	32-32-32	51	51	51	23	23	23	20	5	kom.

## Uponor S-Press T-komad

- proizvedeno od mesinga s prevlakom kositra  
- brza instalacija sa blagim skošenjem i bez kalibriranja  
- identifikacija dimenzije bojom



Kataloški br.	Dimenzija	I1 mm	I2 mm	I3 mm	z1 mm	z2 mm	z3 mm	kol.2	kol.1	jed.
1046921	40-40-40	72	72	72	34	34	34	400	5	kom.
1046928	50-50-50	79	79	79	41	41	41	300	3	kom.

## Uponor S-Press PLUS T-komad s redukcijom

- proizvedeno od DR mesinga s prevlakom kositra



Kataloški br.	Dimenzija	I1 mm	I2 mm	I3 mm	z1 mm	z2 mm	z3 mm	kol.2	kol.1	jed.
1070566	16-20-16	36	37	36	16	16	16	80	10	kom.
1070567	20-16-16	35	36	34	14	16	14	40	10	kom.
1070568	20-16-20	35	36	35	14	16	14	80	20	kom.
1070569	20-20-16	37	37	36	16	16	16	80	20	kom.
1070570	20-25-16	40	47	38	19	19	19	40	10	kom.
1070571	20-25-20	40	47	40	19	19	19	40	10	kom.
1070572	25-16-16	44	38	36	16	19	17	40	5	kom.
1070573	25-16-20	44	38	38	16	19	17	40	5	kom.
1070574	25-16-25	42	38	42	14	19	14	20	5	kom.
1070575	25-20-16	44	40	36	16	19	17	40	5	kom.
1070576	25-20-20	44	40	38	16	19	17	40	5	kom.
1070577	25-20-25	44	40	44	16	19	16	20	5	kom.
1070578	25-25-16	47	47	38	19	19	19	20	5	kom.
1070579	25-32-25	50	48	50	22	20	22	20	5	kom.
1070580	32-16-32	43	42	50	15	22	15	20	5	kom.
1070581	32-20-32	45	43	45	17	22	17	20	5	kom.
1070582	32-25-25	48	50	48	20	22	20	20	5	kom.
1070583	32-25-32	48	50	48	20	22	20	20	5	kom.

# S-Press PLUS

## Uponor S-Press T-komad s redukcijom

- proizvedeno od mesinga s prevlakom kositra  
- brza instalacija sa blagim skošenjem i bez kalibriranja  
- identifikacija dimenzije bojom



Kataloški br.	Dimenzija	I1 mm	I2 mm	I3 mm	z1 mm	z2 mm	z3 mm	kol.2	kol.1	jed.
1046916	40-20-40	60	50	60	22	28	22	400	5	kom.
1046917	40-25-32	61	60	53	23	30	23	500	5	kom.
1046918	40-25-40	61	60	61	23	30	23	400	5	kom.
1046919	40-32-32	65	60	57	27	30	26	400	5	kom.
1046920	40-32-40	65	60	65	27	30	27	400	5	kom.
1046924	50-25-40	61	65	61	23	35	23	300	3	kom.
1046925	50-25-50	61	65	61	23	35	23	240	3	kom.
1046926	50-32-50	65	65	65	27	35	27	300	3	kom.
1046927	50-40-50	72	79	72	34	41	34	300	3	kom.

## Uponor S-Press PLUS T-komad s vanjskim navojem

- proizvedeno od DR mesinga s prevlakom kositra



Kataloški br.	Dimenzija	I1 mm	I2 mm	I3 mm	R mm	z1 mm	z2 mm	z3 mm	AG	kol.2	kol.1	jed.
1070592	16-R $\frac{1}{2}$ "MT-16	38	30	38	$\frac{1}{2}$	18	15	18		40	10	kom.
1070593	25-R $\frac{3}{4}$ "MT-25	48	36	48	$\frac{3}{4}$	19	21	19		20	5	kom.
1070594	32-R $\frac{3}{4}$ "MT-32	48	40	48	$\frac{3}{4}$	19	25	19	R $\frac{3}{4}$	20	5	kom.

## Uponor S-Press PLUS T-komad s unutarnjim navojem

- proizvedeno od DR mesinga s prevlakom kositra



Kataloški br.	Dimenzija	Rp mm	I1 mm	I2 mm	I3 mm	z1 mm	z2 mm	z3 mm	AG	kol.2	kol.1	jed.
1070595	16-Rp $\frac{1}{2}$ "FT-16	$\frac{1}{2}$	38	33	38	18	18	18		40	10	kom.
1070596	20-Rp $\frac{1}{2}$ "FT-20	$\frac{1}{2}$	40	35	40	19	20	19		60	15	kom.
1070597	20-Rp $\frac{3}{4}$ "FT-20	$\frac{3}{4}$	43	37	43	22	20	22		40	10	kom.
1070598	25-Rp $\frac{1}{2}$ "FT-25	$\frac{1}{2}$	48	37	48	19	22	19	Rp $\frac{1}{2}$	20	5	kom.
1070599	25-Rp $\frac{3}{4}$ "FT-25	$\frac{3}{4}$	50	40	50	22	23	22		20	5	kom.
1070600	32-Rp $\frac{1}{2}$ "FT-32	$\frac{1}{2}$	47	40	47	18	25	18		20	5	kom.
1070601	32-Rp $\frac{3}{4}$ "FT-32	$\frac{3}{4}$	51	44	51	23	27	23		20	5	kom.

## Uponor S-Press T-komad s unutarnjim navojem

- proizvedeno od mesinga s prevlakom kositra  
- brza instalacija sa blagim skošenjem i bez kalibriranja  
- identifikacija dimenzije bojom



Kataloški br.	Dimenzija	Rp mm	I1 mm	I2 mm	I3 mm	z1 mm	z2 mm	z3 mm	kol.2	kol.1	jed.
1046922	40-Rp $\frac{1}{2}$ "FT-40	$\frac{1}{2}$	69	47	69	31	30	31	500	5	kom.
1046923	40-Rp $\frac{3}{4}$ "FT-40	$\frac{3}{4}$	64	47	64	26	31	26	400	5	kom.
1046929	50-Rp1"FT-50	1	72	56	72	34	37	34	240	3	kom.

# S-Press PLUS

## Uponor S-Press PLUS vijčana spojnica

- proizvedeno od DR mesinga s prevlakom kositra
- odvojivi vijčani priključak za nadžbukno spajanje sa fitinzima, filterima i zapornim ventilima
- navoj prema standardu EN ISO 228-1



Kataloški br.	Dimenzija	G	l	l1	l2	z1	kol.2	kol.1	jed.
		"	mm	mm	mm	mm			
1070602	16-G $\frac{1}{2}$ "SN	$\frac{1}{2}$	53	8	20	25	30	1	kom.
1070603	16-G $\frac{3}{4}$ "SN	$\frac{3}{4}$	44	8	20	17	20	1	kom.
1070604	20-G $\frac{1}{2}$ "SN	$\frac{1}{2}$	59	8	21	30	20	1	kom.
1070605	20-G $\frac{3}{4}$ "SN	$\frac{3}{4}$	46	8	21	17	20	1	kom.
1070606	25-G $\frac{3}{4}$ "SN	$\frac{3}{4}$	64	8	28	28	15	1	kom.
1070607	25-G1"SN	1	57	9	28	20	15	1	kom.
1070608	25-G1 $\frac{1}{4}$ "SN	1 $\frac{1}{4}$	60	10	28	22	10	1	kom.
1070609	32-G1"SN	1	65	8	28	29	10	1	kom.
1070610	32-G1 $\frac{1}{4}$ "SN	1 $\frac{1}{4}$	59	9	28	22	10	1	kom.

## Uponor S-Press vijčana spojnica

- proizvedeno od mesinga s prevlakom kositra
- brza instalacija sa blagim skošenjem i bez kalibriranja
- identifikacija dimenzije bojom
- odvojivi vijčani priključak za nadžbukno spajanje sa fitinzima, filterima i zapornim ventilima
- navoj prema standardu EN ISO 228-1



Kataloški br.	Dimenzija	G	l	l1	l2	z1	kol.2	kol.1	jed.
		"	mm	mm	mm	mm			
1046937	40-G1 $\frac{1}{2}$ "SN	1 $\frac{1}{2}$	77	10	38	30	960	5	kom.
1046939	50-G2"SN	2	82	12	38	32	576	3	kom.

## Uponor S-Press PLUS vij. sponica koljeno

- proizvedeno od DR mesinga s prevlakom kositra
- odvojivi vijčani priključak za nadžbukno spajanje sa fitinzima, filterima i zapornim ventilima
- navoj prema standardu EN ISO 228-1



Kataloški br.	Dimenzija	G	l1	l2	z1	z2	IG	kol.2	kol.1	jed.
		"	mm	mm	mm	mm	"			
1070611	16-G $\frac{3}{8}$ "SN	$\frac{3}{8}$	41	37	33	17	G $\frac{3}{8}$	20	1	kom.
1070612	16-G $\frac{1}{2}$ "SN	$\frac{1}{2}$	41	37	33	17	G $\frac{1}{2}$	20	1	kom.
1070613	20-G $\frac{1}{2}$ "SN	$\frac{1}{2}$	46	41	39	19		20	1	kom.
1070614	25-G $\frac{3}{4}$ "SN	$\frac{3}{4}$	47	48	39	19	G $\frac{3}{4}$	10	1	kom.

# S-Press PLUS

## Uponor S-Press PLUS zidno koljeno M

- proizvedeno od DR mesinga s prevlakom kositra
- za površinsku ugradnju ili za pričvršćivanje sa zaštitom od rotacije za Uponor Smart Aqua montažne ploče



Kataloški br.	Dimenzija	Rp	l1	l2	l3	k	z1	z3	kol.2	kol.1	jed.
		"	mm	mm	mm	mm	mm	mm			
1070639	16-Rp $\frac{1}{2}$ "FT	$\frac{1}{2}$	41	17	22	40	21	7	40	10	kom.
1070640	20-Rp $\frac{1}{2}$ "FT	$\frac{1}{2}$	42	17	23	40	21	8	40	10	kom.
1070641	20-Rp $\frac{3}{4}$ "FT		45	17	23	40	24	7	20	5	kom.
1070642	25-Rp $\frac{3}{4}$ "FT	$\frac{3}{4}$	54	27	25	40	26	8	20	5	kom.

## Uponor S-Press PLUS zidno koljeno produženo L

- proizvedeno od DR mesinga s prevlakom kositra
- za površinsku ugradnju ili za pričvršćivanje sa zaštitom od rotacije za Uponor Smart Aqua montažne ploče



Kataloški br.	Dimenzija	Rp	l1	l2	l3	k	z1	z3	kol.2	kol.1	jed.
		"	mm	mm	mm	mm	mm	mm			
1070644	16-Rp $\frac{1}{2}$ "FT	$\frac{1}{2}$	41	17	29	40	21	14	40	10	kom.
1070645	20-Rp $\frac{1}{2}$ "FT	$\frac{1}{2}$	46	20	30	40	25	15	40	10	kom.

## Uponor S-Press PLUS zidno koljeno XL

- za površinsku ugradnju ili za pričvršćivanje sa zaštitom od rotacije za Uponor Smart Aqua montažne ploče



Kataloški br.	Dimenzija	Rp	l1	l2	l3	k	z1	z3	kol.2	kol.1	jed.
		"	mm	mm	mm	mm	mm	mm			
1070646	16-Rp $\frac{1}{2}$ "FT	$\frac{1}{2}$	45	20	42	40	25	15	40	10	kom.
1070647	20-Rp $\frac{1}{2}$ "FT	$\frac{1}{2}$	46	21	42	40	25	15	40	10	kom.

## Uponor S-Press PLUS set zvučne zaštite i zaštite od curenja

- set je primjeren za dva Uponor S-Press PLUS zidna koljena 16-Rp $\frac{1}{2}$ "FT ili 20-Rp $\frac{1}{2}$ "FT
- uključuje plastični dio i vijke M6x16
- napravljeno od EPP
- zvučna izolacija u skladu s VDI 4100
- odvod vode koja curi u skladu s DIN 18534



Kataloški br.	Dimenzija	l1	l2	z1	kol.2	kol.1	jed.
		mm	mm	mm			
1121193	16-20	20	74	3	192	1	set



# S-Press PLUS

## Uponor S-Press PLUS U-zidno koljeno

- za površinsku ugradnju ili za pričvršćivanje sa zaštitom od rotacije za Uponor Smart Aqua montažne ploče



Kataloški br.	Dimenzija	Rp	I1	I2	I3	b	k	z1	z2	z4	kol.2	kol.1	jed.
		mm	mm	mm	mm	mm	mm	mm	mm	mm			
1070629	16-Rp½"FT-16	½	56	56	20	45	40	36	36	8	20	5	kom.
1070630	20-Rp½"FT-20	½	57	57	20	45	40	36	36	8	960	5	kom.
1070631	20-Rp½"FT-16	½	57	56	20	45	40	36	36	8	960	5	kom.
1070632	16-Rp½"FT-20	½	56	57	20	45	40	36	36	8	960	5	kom.
1070633	25-Rp½"FT-25	½	64	64	27	60	40	36	36	9	576	3	kom.
1070634	25-Rp½"FT-20	½	64	57	27	60	40	36	36	9	576	3	kom.

## Uponor S-Press PLUS set zvučne zaštite i zaštite od curenja U

- set je primjeren za jedno Uponor S-Press PLUS U zidno koljeno 16-Rp½"FT ili 20-Rp½"FT
- materijal za montažu M6 x 16 uključen
- izrađen od EPP-a
- zvučna izolacija prema VDI 4100
- odvod vode koja curi u skladu s DIN 18534

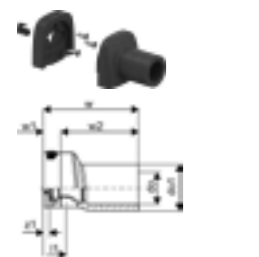

Kataloški br.	Dimenzija	I1	I2	k	z1	kol.2	kol.1	jed.
		mm	mm	mm	mm			
1121194	16-20	23	71	45	3	384	1	kom.

## Uponor S-Press PLUS U-zidno koljeno miješajuće

- fiksno kućište od nehrđajućeg čelika
- za spoj podžbukne mješalice ili vodokotlića u serijskoj instalaciji ili instalaciji petlje



Kataloški br.	Dimenzija	I1	I2	R	b	z1	z2	kol.2	kol.1	jed.
		mm	mm	mm	mm	mm	mm			
1070636	16-16-R½"MT	57	60	½	45	42	40	960	5	kom.
1070637	20-20-R¾"MT	61	62	¾	45	42	40	960	5	kom.

# S-Press PLUS

## Uponor S-Press PLUS dvostruko z. koljeno 90° long

- proizvedeno od DR mesinga s prevlakom kositra
- za površinsku ugradnju ili za pričvršćivanje sa zaštitom od rotacije za Uponor Smart Aqua montažne ploče
- Navoj prema standardu EN ISO 228-1



Kataloški br.	Dimenzija	Rp	I1	I2	I3	k	k1	z1	z2	z3	IG	kol.2	kol.1	jed.
		mm	mm	mm	mm	mm	mm	mm	mm	mm	mm			
1070648	16-Rp½"FT-16	½	44	45	30	20	20	24	25	15	Rp ½	40	10	kom.
1070649	20-Rp½"FT-20	½	46	46	30	20	20	24	25	15	Rp ½	40	10	kom.

## Uponor S-Press PLUS koljeno adapter UPS

- proizvedeno od DR mesinga s prevlakom kositra



Kataloški br.	Dimenzija	M	kol.2	kol.1	jed.
		mm			
1070657	16-Rp½"FT	35x1.5	10	1	kom.

## Uponor S-Press PLUS koljeno za vodokotlić Geberit

- proizvedeno od DR mesinga s prevlakom kositra
- za spoj Uponor cijevi 16 x 2 mm na podžbukni vodokotlić Geberit iz 2002.



Kataloški br.	Dimenzija	G	I1	I2	z1	z2	IG	kol.2	kol.1	jed.
		mm	mm	mm	mm	mm	mm			
1070658	16-½"FT	½	35	37	26	17	G ½	80	20	kom.

## Uponor S-Press PLUS završni čep

- inovativan QR kod za digitalni pristup



Kataloški br.	Dimenzija	I	I1	I2	kol.2	kol.1	jed.
		mm	mm	mm			
1070621	16	27	7	20	160	40	kom.
1070622	20	28	7	21	7680	20	kom.
1070623	25	35	7	28	3840	10	kom.
1070624	32	35	7	28	1920	5	kom.



# S-Press PLUS

## Uponor S-Press PLUS čep za tlačnu probu

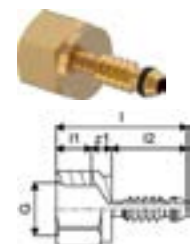

Kataloški br.	Dimenzija	G	I	I1	I2	z1	kol.2	kol.1	jed.
		mm	mm	mm	mm	mm			
1013756	16	½	52	14	30	8	7680	20	kom.
1013760	20	½	52	14	30	8	3840	20	kom.
1013762	25	½	57	14	35	8	3840	10	kom.
1013764	32	½	64	14	42	8	3840	10	kom.
1013765	40	½	67	14	45	8	960	5	kom.

## Uponor S-Press PLUS O-brtva čepa za tlačnu probu

- kao rezervni dio za spojnicu za tlačnu probu



Kataloški br.	Dimenzija	di	do	kol.2	kol.1	jed.
		mm	mm			
1013798	14	7,1	1,6	10000	10	kom.
1013799	16	9,1	1,6	1000	10	kom.
1013801	20	12	1,8	1000	10	kom.
1013802	25	16	2	500	10	kom.
1013803	32	21,3	2,3	500	10	kom.
1013804	40	27,3	2		10	kom.

## Uponor S-Press PLUS priključna grupa sa zvučnom izolacijom

- zidna koljena sa jedinstvenim pokazateljem prešanja
- brza instalacija u 3 koraka (bez kalibriranja)
- zvučna izolacija prema VDI 4100 SST 1 / SST 2 / SST 3\* (\*za instalaciju na gipskartonske zidove) i DIN 4109
- odvodnja potencijalnog curenja vode prema DIN 18534

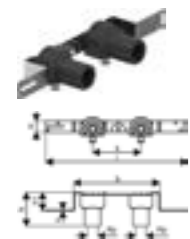

Kataloški br.	Dimenzija	Rp	l	b	h	h1	k	kol.2	kol.1	jed.
		mm	mm	mm	mm	mm	mm			
1070666	16-Rp½"FT c/c150mm	½	440	266	105	57	150	150	5	kom.

## Uponor S-Press PLUS priključna grupa

- priključci sa zaštitom od rotacije montirani na zidnom nosaču



Kataloški br.	Dimenzija	Rp	l	b	h	h1	k	IG	kol.2	kol.1	jed.
		mm	mm	mm	mm	mm	mm	mm			
1070661	16-Rp½"FT c/c80mm	½	320	196	48	46	80	Rp ½	5	1	kom.
1070662	16-Rp½"FT c/c150mm	½	440	266	48	57	150		380	5	kom.

# S-Press PLUS

## Uponor S-Press PLUS koljeno adapter

- s bakrenom cijevi 15 x 1 mm i 12 x 1 mm, galvanski zaštićena
- spoj galvanski zaštićene bakrene cijevi 15 x 1 mm na radiator može se izvesti pomoću Uponor Cu adaptera za stezni spoj (kat. br. 1013830)



Kataloški br.	Dimenzija	I1	I2	z2	kol.2	kol.1	jed.
		mm	mm	mm			
1070650	16-15CU l=150mm	166	37	17	2880	20	kom.
1070651	16-12CU l=150mm	166	37	17	2880	20	kom.

## Uponor S-Press podžbukni ventil ravni

- Izrađen od mesinga
- Konturirani aluminijski rukav
- Brza instalacija u 3 koraka
- Šifra boje
- Za primjenu s hladnom i toplom sanitarnom vodom



Kataloški br.	Dimenzija	I1	I2	h	z1	z2	kol.2	kol.1	jed.
		mm	mm	mm	mm	mm			
1089031	16	37	44	71	16	23	10	1	kom.
1089030	20	38	45	71	16	23	10	1	kom.
1089029	25	48	54	79	18	24	10	1	kom.

## Uponor S-Press PLUS adapter zidni prodor

- za prolaz kroz zidove
- dimenzija ploče (VxŠxD) 100 x 50 x 2 mm
- promjer rupe 33 mm



Kataloški br.	Dimenzija	Rp	l	I1	I2	I3	s	k	z1	kol.2	kol.1	jed.
		mm	mm	mm	mm	mm	mm	mm	mm			
1070652	16-G½"FT	½	51	17	20	100	2	40	14	5	1	kom.

## Uponor S-Press PLUS zidno koljeno LWC

- za ugradnju sa zaštitom od rotacije i zvučnom zaštitom
- za prolaz kroz zidove

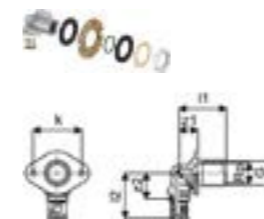

Kataloški br.	Dimenzija	Rp	l1	l2	g	k	z1	z2	kol.2	kol.1	jed.
		mm	mm	mm	mm	mm	mm	mm			
1070654	16-Rp½"FT l=35	½	59	46	NaN	50	19	26	5	1	kom.

# S-Press PLUS

## Uponor S-Press PLUS kutni nosač

- izrađeno od pocinčanog čelika
- za instalaciju Uponor Smart Aqua zidnih koljena
- postavljanje spojnice na pripremljenu pločicu
- uključene plastične tiple i vijci M6x12 za učvršćivanje sukladno DIN 965
- uključuje rupe i otvore za jednostavno pričvršćivanje

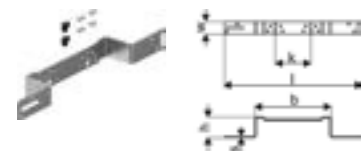

Kataloški br.	Dimenzija	l	s	b	h	k	k1	w	kol.2	kol.1	jed.
		mm	mm	mm	mm	mm	mm	mm			
1121196	100mm	396	3	222	57	100		35	5	1	kom.
1121195	80/150mm	440	3	266	57	80		150	5	1	kom.

## Uponor Smart Aqua pojedinačni kutni nosač

- izrađeno od pocinčanog čelika
- za instalaciju Uponor Smart Aqua zidnih koljena
- postavljanje spojnice na pripremljenu pločicu
- uključene plastične tiple i vijci M6x12 za učvršćivanje sukladno DIN 965
- uključuje rupe i otvore za jednostavno pričvršćivanje

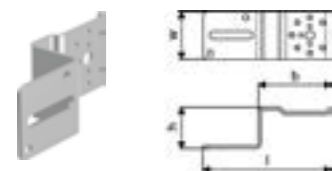

Kataloški br.	l	b	h	kol.2	kol.1	jed.
	mm	mm	mm			
1057843	144	82	46	5	1	kom.

## Uponor Smart Aqua montažna ploča

- izrađeno od pocinčanog čelika
- za instalaciju Uponor Smart Aqua zidnih koljena
- postavljanje spojnice na pripremljenu pločicu
- uključene plastične tiple i vijci M6x12 za učvršćivanje sukladno DIN 965
- uključuje rupe i otvore za jednostavno pričvršćivanje

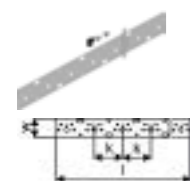

Kataloški br.	Dimenzija	l	k	mjera	kol.2	kol.1	jed.
		mm	mm	mm			
1057844	2m	2000	75	75	10	1	kom.

## Uponor Smart Aqua alat za savijanje zidnog nosača

- za savijanje montažnih ploča dužine 2 m



Kataloški br.	Dimenzija	L	W	H	W	kol.2	kol.1	jed.
		mm	mm	mm	kg			
1015424	2m	318	100	67	1,63		1	kom.

## Uponor S-Press PLUS montažna ploča

- izrađeno od pocinčanog čelika
- za instalaciju Uponor Smart Aqua zidnih koljena
- postavljanje spojnice na pripremljenu pločicu
- uključene plastične tiple i vijci M6x12 za učvršćivanje sukladno DIN 965
- uključuje rupe i otvore za jednostavno pričvršćivanje

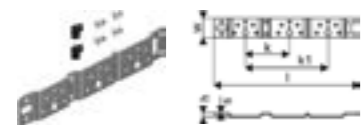

Kataloški br.	Dimenzija	l	s	h	k	k1	w	kol.2	kol.1	jed.
		mm	mm	mm	mm	mm	mm			
1121197	80/150mm	265	3	9	80	150	35	5	1	kom.

# S-Press PLUS

## Uponor Smart Aqua tiple i vijci

- tiple i vijci za montažne ploče, kutne nosače i trake za ugradnju



Kataloški br.	c/c1	l	do1	do2	kol.2	kol.1	jed.
	mm	mm	mm	mm			
1057847	10	17	4	10		1	set

## Uponor S-Press PLUS adapter



Kataloški br.	Dimenzija	l	l1	l2	z1	kol.2	kol.1	jed.
		mm	mm	mm	mm			
1070705	16-10CU	66	30	20	16	80	20	kom.
1070706	16-12CU	66	30	20	16	80	20	kom.
1070615	16-15CU	76	40	20	16	160	20	kom.
1070707	20-15CU	76	39	21	16	3840	10	kom.
1070616	20-18CU	78	40	21	17	40	10	kom.
1070617	20-22CU	81	41	21	19	60	15	kom.
1070618	25-22CU	88	41	28	19	20	5	kom.
1070619	25-28CU	92	43	28	21	1920	5	kom.
1070620	32-28CU	92	43	28	21	20	5	kom.

## Uponor S-Press redukcija

- proizvedeno od mesinga s prevlakom kositra
- prešanje bez kalibriranja
- identifikacija dimenzije bojom
- pokazatelj prešanja



Kataloški br.	Dimenzija	l	l1	l2	z1	kol.2	kol.1	jed.
		mm	mm	mm	mm			
1015172	18-16	54	21	21	11	80	20	kom.
1015185	20-18	55	22	21	11	80	10	kom.

## Uponor S-Press PLUS podžbukni ventil

- za zatvaranje ili potpuni protok vode
- priključak za ručku: zvjezdasti oblik (ručka nije uključena)
- radna temp.: max. 95 °C
- radni tlak: max. 10 bar
- za primjenu sa toplom i hladnom sanitarnom vodom
- odobrenja: DIN EN 1213, DVGW W 570-1
- tijelo ventila proizvedeno je iz mesinga CW625N
- O-brtva certificirana je prema DVGW W 270, KTW



Kataloški br.	Dimenzija	d1	l	h	z1	z2	kol.2	kol.1	jed.
		mm	mm	mm	mm	mm			
1119321	16	16	97	61	23	35	5	1	kom.
1119322	20	20	109	66	47	63	5	1	kom.
1119323	25	25	125	68	55	71	5	1	kom.

# S-Press PLUS

## Uponor S-Press PLUS radi križni spoj izoliran

- za spajanje cijevi radijatora bez križanja, položeno na pod
- uključuje izolacijsku kutiju koja se sastoji od gornjeg i donjeg dijela, a izrađena od EPP (ekspandirani polipropilen). Debljina izolacijskog sloja 13 mm (odgovara 50% izolacije sukladno EnEV), WLG 035. Ispunjava EnEV zahtjeve križanja cijevi i prolaze kroz zidove!
- dimenzije izolacijske kutije (dužina x širina x visina): 115 x 115 x 55 mm

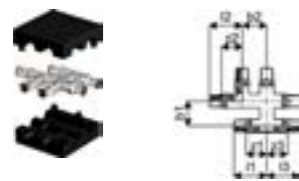

Kataloški br.	Dimenzija	l1	l2	l3	s	b1	b2	z1	z2	z3	kol.2	kol.1	jed.
		mm	mm	mm	mm	mm	mm	mm	mm	mm			kom.
1070689	16-16-16	54	54	54		40	40	34	34	34	192	1	kom.
1070690	20-16-16	56	56	55		40	40	34	34	34	192	1	kom.
1070691	20-16-20	56	55	55		40	40	34	34	34	192	1	kom.
1070692	20-20-20	56	56	56		40	40	34	34	34	192	1	kom.

## Uponor Smart Radi set za spoj radijatora u kutiji

- proizvedeno od polistirena s pomičnom zaštitnom kapom (WLS 040)
- izolacijska kutija, vatrootporna, B1 sukladno DIN 4102
- 100 % sukladno EnEV u vanjskom zidu



Kataloški br.	Dimenzija	d	h	h1	h2	l	b	kol.2	kol.1	jed.
		mm	mm	mm	mm	mm	mm			kom.
1013134	16 h=215mm	16	260	240	215	50	100	240	10	kom.
1007077	16 h=240mm	16	285	265	240	50	100	240	10	kom.

## Uponor S-Press PLUS radi priključno koljeno, galvanizirano plated

- s galvaniziranom bakrenom cijevi 15 x 1 mm i 22 x 1 mm
- spoj galvaniski zaštićene bakrene cijevi 15 x 1 mm na radijator može se izvesti pomoću Uponor Cu adaptera za stezni spoj (kat. br. 1013830)



Kataloški br.	Dimenzija	l1	l2	z2	kol.2	kol.1	jed.
		mm	mm	mm			kom.
1070678	16-15CU l=350mm	366	37	17	1680	20	kom.
1070679	16-15CU l=1000mm	1116	37	17	400	20	kom.
1070680	25-22CU l=250mm	250	48	19	640	20	kom.

## Uponor S-Press PLUS set zidnih koljena na nosaču radi

- predinstalirana priključna grupa koja se sastoji od 2 Uponor Smart Aqua koljena za slavine S-Press 16-1/2FT
- fiksirana kako bi se onemogućila rotacija te montirana na zidnom nosaču

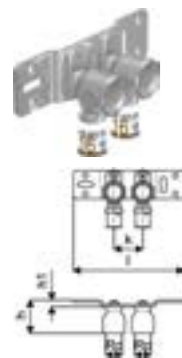

Kataloški br.	Dimenzija	Rp	l	h	h1	k	IG	kol.2	kol.1	jed.
		mm	mm	mm	mm	mm	mm			kom.
1070684	16-Rp1/2"FT c/c50mm	1/2	150	41	9	50	Rp 1/2	960	5	kom.

# S-Press PLUS

## Uponor Smart Radi galvanizirani adapter

- proizvedeno od galvanski zaštićene bakrene cijevi
- bakrena cijev 15x1mm sa samobrtvenim navojem za spoj na radijator
- odgovara svim Uponor MLC press spojnim elementima; koljena, zidne pločice i spojnice sa ženskim navojem 1/2"
- spajanje na radijator može se izvesti pomoću Uponor Cu eurokonus steznog adaptera



Kataloški br.	Dimenzija	G	l	z1	kol.2	kol.1	jed.
		mm	mm	mm			kom.
1015425	G1/2"MT-15CU l=350mm	1/2	369	356	640	20	kom.

## Uponor Smart Radi adapter

- s elastičnom brtvom, eurokonusom 3/4", za spajanje bakrene presvučene cijevi 15x1mm Uponor press spojnog koljena, Uponor press T spojnice s radijatorom, adapterom za slavine ili Uponor spojnim adapterom radijatora s eurokonusom 3/4"
- spojna matica od mesinga, mesingani stezni prsten i EPDM konusna brtva
- rebrasta spojna matica za ključ broj 27



Kataloški br.	Dimenzija	l	kol.2	kol.1	jed.
		mm			kom.
1013830	15CU-3/4" Euro	21	80	10	kom.

## Uponor Smart Radi zabrtvljeni adapter

- proizvedeno od galvaniziranog mesinga
- samobrtveći
- za spajanje s radijatorima s 1/2" unutarnjim navojem, vanjski navoj od 3/4" s eurokonusom za spoj sa cijevi Cu-15 x 1 mm sa steznim kompresijskim adapterom



Kataloški br.	Dimenzija	G	G1	l	kol.2	kol.1	jed.
		mm	mm	mm			kom.
1013906	G3/4"MT-G1/2"MT	3/4	1/2	34	80	10	kom.

## Uponor Smart Radi kompresijski spojni set Danfoss

- proizvedeno od galvaniziranog mesinga
- sastoji se od matice s vanjskim navojem, priključne spojnice s vanjskim prstenom i O brtve, prikladne za montažu na Danfoss radijatorske ventile s unutarnjim navojem
- O-brtva plave boje od EPDM



Kataloški br.	Dimenzija	G	l	l1	z1	kol.2	kol.1	jed.
		mm	mm	mm	mm			kom.
1013970	16-G1/2"MT	1/2	37	29	8	20	1	kom.

# S-Press PLUS

## Uponor Smart Radi kompresijski spojni set Heimeier

- proizvedeno od galvaniziranog mesinga
- sastoji se od matice s vanjskim navojem, priključne spojnice s vanjskim prstenom i O brtve, prikladne za montažu na Heimeier radijatorske ventile s unutarnjim navojem
- O-brtva plave boje od EPDM

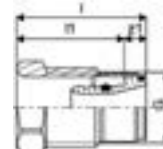

Kataloški br.	Dimenzija	G	I	I1	Z1	kol.2	kol.1	jed.
		mm	mm	mm	mm			
1013978	16-G½"MT	½	34	28	6	20	1	kom.

## Uponor Smart Radi pokrovna ploča, djeljiva

- proizvedeno od polipropilena, bijelog
- za Uponor Uni Pipe PLUS i MLC cijevi
- potrebna udaljenost (cijev srednja – srednja) između dva prstena, npr. za polaz i povrat grijanja otprilike 50 mm
- klasifikacija zapaljivosti E prema EN 13501-1

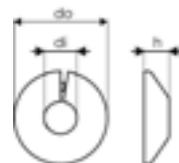

Kataloški br.	Dimenzija	di	do	h	kol.2	kol.1	jed.
		mm	mm	mm			
1011370	16 white	17	47	12	1350	50	kom.
1011372	20 white	21	52	12	1350	50	kom.

## Uponor Smart Radi pokrovna ploča, djeljiva

- proizvedeno od bijelog polipropilena
- za Uponor Uni PLUS i MLC cijevi 14-20 mm, za pokrivanje podnih ili zidnih prolaza spojeva cijevi radijatora
- potreban unutarnji mikrometar (cijev srednja - srednja) između dvije Uponor MLC cijevi za polaz i povrat: 50 mm. Za maskiranje podnog ili zidnog prodora para cijevi. Kaskadni prodori mogu se rezati nožem do željene dimenzije cijevi
- prsten od dvije polovice, koje su ručno prešane zajedno s dvije tipke
- klasifikacija zapaljivosti materijala B2 prema DIN EN 13501-1.

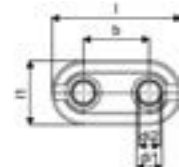

Kataloški br.	Dimenzija	d1	d2	I	I1	b	kol.2	kol.1	jed.
		mm	mm	mm	mm	mm			
1011373	14-20 white double	20	14	100	50	50	500	50	kom.

# RS

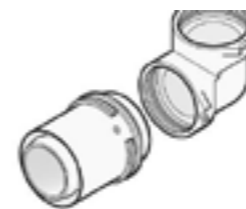

Uponor RS je jedinstveni sustav koji slijedi modularni princip dizajna za usponske sustave i druge distribucijske vodove. Samo 40 komponenti sustava omogućuje stotine varijacija, što sustav čini vrlo prilagodljivim.

### Prednosti

- Inovativni utični spoj između tijela i adaptera
- Brz i fleksibilan: bez alata za montažu, različite varijacije
- Učinkovitije upravljanje zalihama
- Dodatne prilagodbe moguće do konačne instalacije
- Označavanje dimenzija bojom 16 -110 mm za jednostavan odabir dimenzija



### Tehnički opis

- S fiksnom pres čahurom
- Zaustavni prsten
- Identifikacija dimenzije bojom
- Sigurnost pri tlačnom ispitivanju

### Primjena

- Sanitarna voda: Stalna radna temperatura je u rasponu od 0°C do 70°C pri kontinuiranom maksimalnom radnom tlaku od 10 bar. Cijevi se mogu kratkotrajno izložiti temperaturi od 95°C, ali ne više od 100 sati tijekom radnog vijeka.
  - Grijanje/hlađenje: Stalna radna temperatura kreće se od 0°C do 80°C, pri kontinuiranom maksimalnom radnom tlaku od 10 bar. Cijevi se mogu kratkotrajno izložiti temperaturi od 100°C, ali ne više od 100 sati tijekom radnog vijeka.
- Ako nije drugačije navedeno:
- Vanjski i unutarnji navoji proizvedeni u skladu sa normom EN 10226-1.

### Certifikati

- Odobrava lokalni OM, Npr. DVGW, AENOR

## Uponor RS spojnica

- proizvedeno od mesinga s prevlakom kositra
- osnovni dio za sve RS2 ili RS3 umetke uključujući 2 klina osigurača



Kataloški br.	Dimenzija	I	Tip	kol.2	kol.1	jed.
		mm	-			
1029144	RS2-RS2	58	RS2	480	1	kom.
1029145	RS3-RS3	58	RS3	480	1	kom.

## Uponor RS koljeno

- proizvedeno od mesinga s prevlakom kositra
- osnovni dio za sve RS2 ili RS3 umetke uključujući 2 klina osigurača



Kataloški br.	Dimenzija	I1	I2	Tip	kol.2	kol.1	jed.
		mm	mm	-			
1029138	RS2-RS2	51	51	RS2	336	1	kom.
1029139	RS3-RS3	68	68	RS3	240	1	kom.



## Uponor RS koljeno 45°

- proizvedeno od mesinga s prevlakom kositra
- osnovni dio za sve RS2 ili RS3 umetke uključujući 2 klina osigurača



Kataloški br.	Dimenzija	I1 mm	I2 mm	Tip	kol.2	kol.1	jed.
<b>1029140</b>	RS2-RS2	51	51	RS2	336	1	kom.
<b>1029141</b>	RS3-RS3	68	68	RS3	175	1	kom.

## Uponor RS T-komad

- proizvedeno od mesinga s prevlakom kositra
- osnovni dio za sve RS2 ili RS3 umetke uključujući 2 klina osigurača



Kataloški br.	Dimenzija	I1 mm	I2 mm	I3 mm	Tip	kol.2	kol.1	jed.
<b>1029142</b>	RS2-RS2-RS2	51	51	51	RS2	336	1	kom.
<b>1029143</b>	RS3-RS3-RS3	68	68	68	RS3	175	1	kom.

## Uponor RS redukcija

- proizvedeno od mesinga s prevlakom kositra
- Ugrađuje se kao redukcija od RS3 na RS2, uključujući 1 klin osigurača

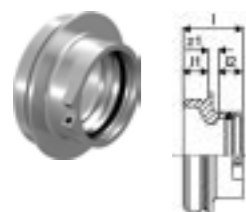

Kataloški br.	Dimenzija	I mm	I1 mm	I2 mm	z1 mm	Tip	kol.2	kol.1	jed.
<b>1029146</b>	RS3-RS2	47	20	19	8	RS2/RS3	480	1	kom.

## Uponor RS produžetak

- proizvedeno od mesinga s prevlakom kositra
- produžetak za povezivanje RS osnovnih elemenata jednakih dimenzija



Kataloški br.	Dimenzija	I mm	I1 mm	I2 mm	z1 mm	Tip	kol.2	kol.1	jed.
<b>1046750</b>	RS2-RS2 l=5mm	45	20	20	5	RS2	480	1	kom.
<b>1046751</b>	RS3-RS3 l=5mm	45	20	20	5	RS3	240	1	kom.

## Uponor RS produžetak

- proizvedeno od mesinga s prevlakom kositra
- produžetak za povezivanje RS osnovnih elemenata jednakih dimenzija da se npr. izvede T-rzdjelnik ili pomak u glavnim vodovima.



Kataloški br.	Dimenzija	I mm	I1 mm	I2 mm	I3 mm	z1 mm	Tip	kol.2	kol.1	jed.
<b>1046477</b>	RS2-RS2 l=130mm	170	20	20	30	130	RS2	240	1	kom.
<b>1046478</b>	RS3-RS3 l=210mm	250	20	20	30	210	RS3	96	1	kom.

## Uponor RS adapter S-Press PLUS

- proizvedeno od mesinga s prevlakom kositra
- DR mesing za smanjenje mogućnosti korozije
- prešanje bez kalibriranja



Kataloški br.	Dimenzija	I mm	I1 mm	I2 mm	z1 mm	Tip	kol.2	kol.1	jed.
<b>1095818</b>	20-RS2	61	20	21	20		378	1	kom.
<b>1095819</b>	25-RS2	75	20	28	27		378	1	kom.
<b>1095820</b>	32-RS2	75	20	28	27		378	1	kom.

## Uponor RS adapter S-Press

- proizvedeno od mesinga s prevlakom kositra
- prikladno za sve osnovne elemente tipa RS 2 ili RS3



Kataloški br.	Dimenzija	I mm	I1 mm	I2 mm	z1 mm	Tip	kol.2	kol.1	jed.
<b>1046940</b>	40-RS2	65	20	38	7	RS2	480	1	kom.
<b>1046941</b>	50-RS2	65	20	38	7	RS2	480	1	kom.
<b>1029125</b>	63-RS2	88	20	61	7	RS2	400	1	kom.
<b>1029126</b>	75-RS2	88	20	61	7	RS2	400	1	kom.
<b>1029127</b>	90-RS3	93	20	62	11	RS3	240	1	kom.
<b>1029128</b>	110-RS3	93	20	62	11	RS3	240	1	kom.

## Uponor RS priključak s vanjskim navojem

- proizvedeno od mesinga s prevlakom kositra
- prikladno za sve osnovne elemente tipa RS 2 ili RS 3



Kataloški br.	Dimenzija	I mm	I1 mm	I2 mm	R	z1 mm	Tip	kol.2	kol.1	jed.
<b>1029131</b>	R2"MT-RS2	66	20	23	2	23	RS2	480	1	kom.
<b>1029132</b>	R2 ½"MT-RS2	63	20	27	2 ½	16	RS2	480	1	kom.
<b>1029133</b>	R3"MT-RS3	73	20	30	3	23	RS3	240	1	kom.



# RS

## Uponor RS priključak s unutarnjim navojem

- proizvedeno od mesinga s prevlakom kositra
- prikladno za sve osnovne elemente tipa RS 2 ili RS3



Kataloški br.	Dimenzija	Rp "	l mm	l1 mm	l2 mm	z1 mm	Tip	kol.2	kol.1	jed.
1059403	Rp1/2"FT-RS2	1/2	42	20	15	7	RS2	480	1	kom.
1029134	Rp1"FT-RS2	1	45	20	19	6	RS2	480	1	kom.
1029135	Rp2"FT-RS2	2	54	20	26	8	RS2	480	1	kom.
1029136	Rp2 1/2"FT-RS2	2 1/2	63	20	30	12	RS2	480	1	kom.
1059404	Rp1/2"FT-RS3	1/2	43	20	15	8	RS3	336	1	kom.
1029137	Rp3"FT-RS3	3	65	20	33	12	RS3	240	1	kom.

## Uponor RS prirubnica

- proizvedeno od mesinga s prevlakom kositra
- prikladno za sve osnovne elemente tipa RS 2 ili RS3
- prirubnica PN6/PN16 u skladu sa EN 1092-3
- po obodu 4/8 rupa

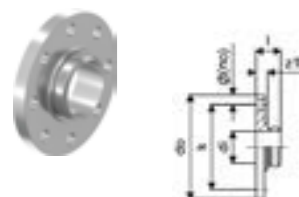

Kataloški br.	Dimenzija	di mm	l mm	do mm	k mm	z1 mm	Tip	p bar	kol.2	kol.1	jed.
1059398	RS2-DN65 (PN6)	48,7	38	160	130	18	RS2	6	144	1	kom.
1059399	RS2-DN65 (PN16)	48,7	45	185	145	25	RS2	16	90	1	kom.
1029129	RS3-DN80 (PN16)	78,1	45	200	160	25	RS3	16	90	1	kom.
1029130	RS3-DN100 (PN16)	78,1	44	220	180	24	RS3	16	90	1	kom.

## Uponor RS sigurnosni klin

- proizvedeno od plastike
- služi za zaključavanje RS umetka u RS osnovni element



Kataloški br.	Dimenzija	L mm	W mm	H mm	W kg	boja	kol.2	kol.1	jed.
1042921	RS2 black	175	5	10	0,003	crna	5000	10	kom.
1042922	RS3 grey	280	8	8	0,004	siva		10	kom.

# Uni-X



Uponor Uni-X uključuje kompresijske fitinge s 3/4" eurokonus spojevima i adapterima za sanitarnu vodu i za grijanje/hlađenje.

### Prednosti

- Jednostavna prilagodba za druge cijevi i sustave
- Fleksibilno planiranje sustava
- Nisu potrebni posebni alati



### Primjena

- Za distribuciju vode za grijanje do radijatorskog priključka

### Uponor Uni-X stezni priključak MLC

- stezni priključak, matica sa zajedničkim unutarnjim rukavcem od mesinga
- za spajanje Uponor Uni PLUS i MLC cijevi na razdjelnike (kao Uponor H razdjelnik) unutarnji nacoj 3/4" eurokonus prema EN ISO 228-1
- izrada spoja bez skošenja cijevi



Kataloški br.	Dimenzija	G "	l mm	l1 mm	z1 mm	kol.2	kol.1	jed.
1058089	14-3/4"FT Euro	3/4	23	13	3	25	1	kom.
1058090	16-3/4"FT Euro	3/4	23	13	3	25	1	kom.
1058092	20-3/4"FT Euro	3/4	24	14	3	25	1	kom.
1058093	25-3/4"FT Euro	3/4	27	14	7	25	1	kom.

### Uponor Uni-X stezni priključak MLC

- stezni priključak, matica sa zajedničkim unutarnjim rukavcem od mesinga
- za spajanje Uponor Uni PLUS i MLC cijevi na radijatorske ventile kao Comap i Herz sa navojem M<sup>2</sup>
- izrada spoja bez skošenja cijevi



Kataloški br.	Dimenzija	l mm	l1 mm	M mm	z1 mm	kol.2	kol.1	jed.
1058094	16-M <sup>2</sup>	23	13	22	4	25	1	kom.

### Uponor Uni-X stezni priključak MLC

- stezni priključak, matica sa zajedničkim unutarnjim rukavcem od mesinga
- za spajanje Uponor Uni PLUS i MLC cijevi na radijatorske ventile kao Oventrop i Heimeier sa navojem M<sup>2</sup>4x1,5
- izrada spoja bez skošenja cijevi



Kataloški br.	Dimenzija	l mm	l1 mm	M mm	z1 mm	kol.2	kol.1	jed.
1058095	16-M <sup>2</sup> 4	23	13	24	4	25	1	kom.

## Uponor Uni-X presvučena spojnica

- proizvedeno od mesinga s prevlakom kositra
- vanjski navoj sukladno EN ISO 228-1



Kataloški br.	Dimenzija	G	G1	I	I1	I2	z1	kol.2	kol.1	jed.
		"	"	mm	mm	mm	mm			
<b>1006641</b>	G $\frac{3}{4}$ "MT Euro-G $\frac{3}{4}$ "MT Euro	$\frac{3}{4}$	$\frac{3}{4}$	27	10	10	7	80	20	kom.

## Uponor Vario kuglasti ventil

- izrađeno od poniklanog mesinga

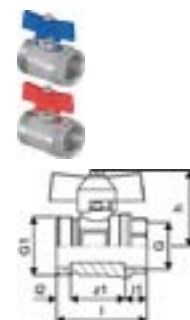

Kataloški br.	Dimenzija	G	G1	I	I1	I2	I3	z1	kol.2	kol.1	jed.
		"	"	mm	mm	mm	mm	mm			
<b>1086558</b>	$\frac{3}{4}$ -G1	$\frac{3}{4}$	1	51	12	8	43	31	10	1	set

## Uponor Vario kuglasti ventil

- izrađeno od poniklanog mesinga
- za ravno brtvljenje okomitog spoja G1
- poniklani mesing
- 60 mm + dužina razdjelnika



Kataloški br.	Dimenzija	I	I1	I2	h	z1	kol.2	kol.1	jed.
		mm	mm	mm	mm	mm			
<b>1059132</b>	NP G1-G1	70	12	12	51	46	10	1	set

## Uponor Vario kutni kuglasti ventil

- izrađeno od poniklanog mesinga

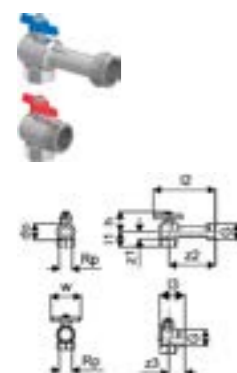

Kataloški br.	Dimenzija	G	Rp	I1	I2	I3	do	h	w	z1	z2	z3	kol.2	kol.1	jed.
		"	"	mm	mm	mm	mm	mm	mm	mm	mm	mm			
<b>1086559</b>	Rp $\frac{3}{4}$ " - G1"	1	$\frac{3}{4}$	31	95	94	33	43	60	22	88	27		1	set

## Uponor Vario kutni kuglasti ventil

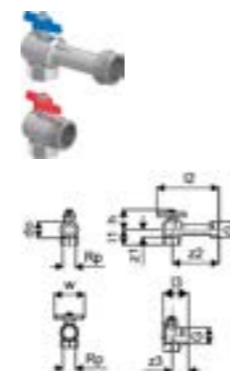

Kataloški br.	Dimenzija	G	Rp	I1	I2	I3	do	h	w	z1	z2	z3	kol.2	kol.1	jed.
		"	"	mm	mm	mm	mm	mm	mm	mm	mm	mm			
<b>1090732</b>	G1-Rp1	1	1	31	95	94	33	43	60	22	88	27	260	1	set

# Uni-C



Uponor Uni-C kompresijski razdjelnici s 1/2" navojem izrađeni od mesinga galvanski zaštićenog kositrom ima raspon fittinga i adaptera za sanitarnu vodu i za grijanje/hlađenje.

## Prednosti

- Jednostavna prilagodba za druge cijevi i sustave
- Fleksibilnost ugradnje
- Nisu potrebni posebni alati



## Uponor Uni-C razdjelnik vanjski/unutarnji navoj S

- proizvedeno od mesinga s prevlakom kositra
- sa spojevima od 1" za vanjske i unutarnje navoje, otvori s 1/2" vanjskim navojem odgovaraju Uponor steznim priključcima

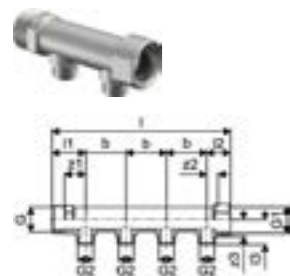

Kataloški br.	Dimenzija	G	G1	G2	I	I1	I2	I3	b	z1	z2	z3	krugovi	kol.2	kol.1	jed.
1014107	1"MT/FT 2x1/2"MT	1	1	1/2	121	42	29	31	50	26	14	21	2	1218	1	kom.
1014111	1"MT/FT 3x1/2"MT	1	1	1/2	171	42	29	31	50	26	14	21	3	854	1	kom.
1014109	1"MT/FT 4x1/2"MT	1	1	1/2	220	42	29	31	50	26	14	21	4	679	1	kom.

## Uponor Uni-C razdjelnik s ventilom, poniklan L, UNI

- jednostruki razdjelnik
- proizvedeno od poniklanog bakra
- 3/4" priključak vanjskinavoj x unutarnji navoj sa 1/2" izlazima vanjskog navoja
- c/c 38 mm
- ventili na svakom krugu
- sa mjestima za označavanje krugova
- adapteri za spoj cijevi moraju se zasebno naručiti
- razdjelnici se mogu spajati do potrebnog broja izlaza

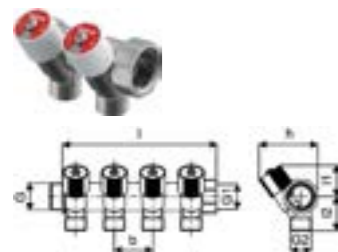

Kataloški br.	Dimenzija	G	G1	G2	I	I1	I2	b	h	krugovi	kol.2	kol.1	jed.
1002280	G3/4"MT/FT 2XG1/2"MT c/c38mm	3/4	3/4	1/2	76	31	34	38	58	2	30	6	kom.
1002281	G3/4"MT/FT 3XG1/2"MT c/c38mm	3/4	3/4	1/2	114	31	34	38	58	3	40	4	kom.
1002282	G3/4"MT/FT 4XG1/2"MT c/c38mm	3/4	3/4	1/2	152	31	34	38	58	4	40	4	kom.

## Uponor Uni-C nosač razdjelnika S

- isporučuje se kao pojedinačni nosač
- proizveden od galvaniziranog čelika, za zvučno izoliranu ugradnju Uponor Uni-C razdjelnika sa V/U navojem S.



Kataloški br.	a	I	kol.2	kol.1	jed.
1014117	36	47	25	1	kom.

# Uni-C

## Uponor Uni-C držač SH

- razdjelnici i pribor

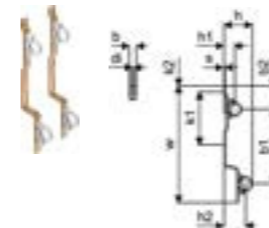

Kataloški br.	Dimenzija	s	b	b1	b2	h	h1	h2	k1	k2	w	kol.2	kol.1	jed.
1045451	3/4" 1"	4	20	207	63	79	30	60	145	16	322	25	1	set

## Uponor Uni-C završni čep razdjelnika, VN S/SH PL

- proizvedeno od mesinga s prevlakom
- za razdjelnik S/SH

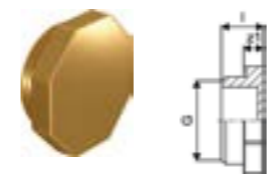

Kataloški br.	Dimenzija	G	I	z1	kol.2	kol.1	jed.
1014123	1"MT	1	16	7	100	20	kom.

## Uponor Uni-C završni čep O-prsten



Kataloški br.	Dimenzija	I1	z	kol.2	kol.1	jed.
1002274	1"MT	16	9	20	10	kom.

## Uponor Uni-C slijepa matica razdjelnika, UN S/SH PL

- proizvedeno od mesinga s prevlakom
- uključena brtva za razdjelnik S/SH

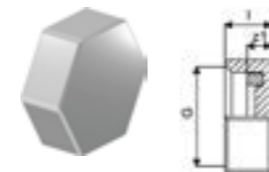

Kataloški br.	Dimenzija	G	I	z1	kol.2	kol.1	jed.
1014120	G1/2"FT	1/2	10	5	80	20	kom.

## Uponor Uni-X slijepa matica razdjelnika, ravna brtva L

- proizvedeno od mesinga s prevlakom



Kataloški br.	Dimenzija	L	W	H	W	IG	kol.2	kol.1	jed.
1002276	G1"FT	45	15	45	0,1	1	20	10	kom.

## Uponor Uni-C stezni priključak MLC

- stezni priključak, matica sa zajedničkim unutarnjim rukavcem od mesinga
- za spajanje Uponor Uni PLUS i MLC cijevi na razdjelnike (npr. Uponor razdjelnik S ili SH)
- unutarnji navoj 1/2" sukladno EN ISO 228-1
- bez kalibriranja



Kataloški br.	Dimenzija	G	I	I1	z1	kol.2	kol.1	jed.
1058086	16-1/2"FT	1/2	23	13	4	25	1	kom.
1058088	20-1/2"FT	1/2	26	14	7	25	1	kom.

# Uni-C

## Uponor Uni-C spojnica MLC

- proizvedeno od mesinga s prevlakom kositra
- vanjski navoj sukladno DIN EN ISO 228-1

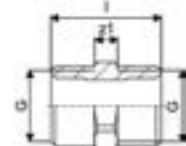

Kataloški br.	Dimenzija	G	G1	l	z1	kol.2	kol.1	jed.
		"	"	mm	mm			kom.
<b>1013894</b>	1/2"MT-1/2"MT	1/2	1/2	29	6	160	40	kom.

# Aqua Pipe



Uponor Aqua cijev je proizvedena od najkvalitetnijeg umreženog polietilena i namijenjena je za vodovodne instalacije kao i opskrbe cjevovode.

### Prednosti

- Certificirana kvaliteta
- Otpornost na koroziju
- Toplinska memorija
- Mala težina i velika fleksibilnost
- Trajnost



### Tehnički opis

- Cijevi su izrađene od peroksidom umreženog polietilena (PE-Xa) sukladno EN ISO 15875
- Razred primjene 2 – topla sanitarna voda
- Klasifikacija zapaljivosti: E sukladno DIN EN 13501-1.
- Cjevovodi od polietilena visoke gustoće

### Primjena

- Sanitarna voda: Stalna radna temperatura je u rasponu od 0°C do 70°C. Cijevi se mogu kratkotrajno izložiti temperaturi od 95°C, ali ne više od 100 sati tijekom radnog vijeka.

## Uponor Aqua Pipe cijev PN10

- radni tlak 10 bar
- kolut



Kataloški br.	Dimenzija	do	s	boja	p	kol.2	kol.1	jed.
		mm	mm	-	bar			m
<b>1022682</b>	16x2,2 100m	16	2,2	bijela	10	1100	100	m
<b>1001201</b>	20x2,8 50m	20	2,8	bijela	10	550	50	m
<b>1001202</b>	25x3,5 50m	25	3,5	bijela	10	400	50	m
<b>1001203</b>	32x4,4 50m	32	4,4	bijela	10	350	50	m
<b>1008963</b>	40x5,5 50m	40	5,5	bijela	10	350	50	m
<b>1008964</b>	50x6,9 50m	50	6,9	bijela	10		50	m

## Uponor Aqua Pipe cijev PN10 S

- radni tlak 10 bar
- šipka



Kataloški br.	Dimenzija	do	s	boja	p	kol.2	kol.1	jed.
		mm	mm	-	bar			m
<b>1001206</b>	32x4,4 6m	32	4,4	bijela	10	1080	12	m
<b>1033864</b>	40x5,5 6m	40	5,5	bijela	10	840	6	m
<b>1033865</b>	50x6,9 6m	50	6,9	bijela	10	660	6	m
<b>1023122</b>	63x8,6 6m	63	8,6	bijela	10	420	6	m

## Uponor Aqua Pipe u zaštitnoj cijevi black

- radni tlak 10 bar
- kolut
- cijev u bužiru



Kataloški br.	Dimenzija	di1	do	do1	s	boja	p	kol.2	kol.1	jed.
		mm	mm	mm	mm	-	bar			m
<b>1008993</b>	16x2,2 25/20 50m	20	16	25	2,2	crna	10	550	50	m
<b>1008994</b>	20x2,8 28/23 50m	23	20	28	2,8	crna	10	400	50	m
<b>1008995</b>	25x3,5 34/28 50m	28	25	34	3,5	crna	10	300	50	m

# Radi Pipe



Uponor Radi cijevi proizvedene su od najkvalitetnijeg umreženog polietilena i namijenjene su za spojeve radijatora, kao i distribucijske cijevi za grijanje/hlađenje

## Prednosti

- Certificirana kvaliteta
- Toplinska memorija
- Mala težina, velika fleksibilnost
- Trajnost
- Otpornost na difuziju kisika



## Tehnički opis

- Cijevi su izrađene od peroksidom umreženog polietilena (PE-Xa) sukladno EN ISO 15875
- EVOH (etilen/vinil-alkohol) sloj ispunjava potrebu zaštite od difuzije kisika sukladno DIN 4726
- Razred primjene 5 – visoko-temperaturni radijatori
- Klasifikacija zapaljivosti: E sukladno DIN EN 13501-1

## Primjena

- Grijanje/hlađenje: Stalna radna temperatura može biti do 90 °C. Cijevi se mogu kratkotrajno izložiti temperaturi od 100°C, ali ne više od 100 sati tijekom radnog vijeka.

## Uponor Radi Pipe cijev PN6

- radni tlak: 6 bar
- kolut



Kataloški br.	Dimenzija	do mm	s mm	boja -	p bar	kol.2	kol.1	jed.
1047610	16x2,0 120m	16	2	bijela	6	960	120	m
1022518	20x2,0 120m	20	2	bijela	6	840	120	m
1022689	25x2,3 50m	25	2,3	bijela	6	450	50	m
1001220	32x2,9 50m	32	2,9	bijela	6	550	50	m
1008979	40x3,7 50m	40	3,7	bijela	6	350	50	m
1008980	50x4,6 50m	50	4,6	bijela	6	350	50	m
1008981	63x5,8 50m	63	5,8	bijela	6		50	m
1008982	75x6,8 50m	75	6,9	bijela	6	50	50	m

## Uponor Radi Pipe cijev PN6 S

- radni tlak: 6 bar
- šipka, 6 m



Kataloški br.	Dimenzija	do mm	s mm	boja -	p bar	kol.2	kol.1	jed.
1001221	25x2,3 6m	25	2,3	bijela	6	12	6	m
1001222	32x2,9 6m	32	2,9	bijela	6	12	6	m
1008939	40x3,7 6m	40	3,7	bijela	6	840	6	m
1008940	50x4,6 6m	50	4,6	bijela	6	660	6	m
1008941	63x5,8 6m	63	5,8	bijela	6	420	6	m
1008864	75x6,8 6m	75	6,8	bijela	6		6	m
1008874	90x8,2 6m	90	8,2	bijela	6		6	m
1008879	110x10,0 6m	110	10,0	bijela	6		6	m

# Radi Pipe

## Uponor Radi Pipe u zaštitnoj cijevi, red

- cijevi su izrađene od peroksidom umreženog polietilena (PE-Xa) sukladno EN ISO 15875
- EVOH (etilen/vinil-alkohol) sloj ispunjava potrebu zaštite od difuzije kisika sukladno DIN 4726
- razred primjene 5 – visoko-temperaturni radijatori
- klasifikacija zapaljivosti: E sukladno DIN EN 13501-1.
- cjevovodi od polietilena visoke gustoće
- Grijanje: stalna radna temperatura kreće se do 90°C, pri kontinuiranom maksimalnom radnom tlaku od 10 bar. Zastoj sustava je pri kratkoročnom opterećenju sustava temperaturom od 100°C u trajanju od 100 sati tijekom radnog vijeka.
- instalacija sa zaštitom od propuštanja s mogućnošću zamijene cijevi u slučaju oštećenja
- radni tlak: 6 bar
- kolut



Kataloški br.	Dimenzija	di1 mm	do mm	do1 mm	s mm	boja -	p bar	kol.2	kol.1	jed.
1008388	16x2,0 25/20 50m	20	16	25	2	crvena	6	550	50	m
1042149	20x2,0 28/23 50m	23	20	28	2	crvena	6	400	50	m



# Combi Pipe



Uponor Combi cijev udružuje zahtjeve za Uponor Aqua cijevi i Uponor Radi cijevi u jednoj cijevi i namijenjena je za vodovodne instalacije i za instalacije grijanja/hlađenja.

## Prednosti

- Certificirana kvaliteta
- Toplinska memorija
- Mala težina i velika fleksibilnost
- Otpornost na difuziju kisika
- Visoka neprozirnost



## Tehnički opis

- Cijevi su izrađene od peroksidom umreženog polietilena (PE-Xa) sukladno EN ISO 15875
- EVOH (etilen/vinil-alkohol) sloj ispunjava potrebu zaštite od difuzije kisika sukladno DIN 4726
- Razred primjene 2 – opskrba toplom vodom
- Razred primjene 4 – podno grijanje i nisko-temperaturni radijatori
- Razred primjene 5 – visoko-temperaturni radijatori
- Klasifikacija zapaljivosti: E sukladno DIN EN 13501-1.

## Primjena

- Sanitarna voda: Stalna radna temperatura je u rasponu od 0°C do 70°C pri kontinuiranom maksimalnom radnom tlaku od 10 bar. Cijevi se mogu kratkotrajno izložiti temperaturi od 95°C, ali ne više od 100 sati tijekom radnog vijeka.
- Podno grijanje i nisko-temperaturni radijatori
- Grijanje/hlađenje: Stalna radna temperatura kreće se do 90 °C, pri kontinuiranom maksimalnom radnom tlaku od 6 bar. Cijevi se mogu kratkotrajno izložiti temperaturi od 100°C, ali ne više od 100 sati tijekom radnog vijeka.

## Uponor Combi Pipe izolirana cijev PN10, grey

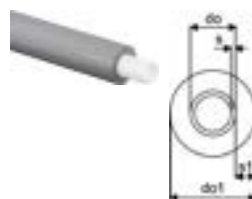

Kataloški br.	Dimenzija	do	do1	s	s1	kol.2	kol.1	jed.
		mm	mm	mm	mm			
1105799	16x2,2 6mm 31x6 50m	16	31	2,2	6	750	50	m
1105800	20x2,8 9mm 41x9 50m	20	41	2,8	9	450	50	m
1105801	25x3,5 9mm 46x9 25m	25	46	3,5	9	300	25	m

# Teck



Uponor Teck su cijevi dizajnirane kako bi zaštitile unutrašnje višeslojne kompozitne cijevi koje se koriste za vodovodne instalacije i za instalacije grijanja/hlađenja.

## Prednosti

- Osigurava sigurnu i pouzdanu opskrbu vodom
- Certificirana kvaliteta
- Štiti unutarnju cijev
- Oznaka u boji za toplu i hladnu vodu



## Tehnički opis

- Zaštitne korugirane cijevi, izrađena od polietilena visoke gustoće (HDPE)
- Klasifikacija zapaljivosti E prema EN 13501-1
- Isporučuje se u kolutima

## Primjena

- Koristi se za instalacije cijev-u-cijevi kako bi se smanjio rizik od oštećenja i omogućila zamjena unutarnje cijevi

## Uponor Teck zaštitna cijev red



Kataloški br.	Dimenzija	di	do	boja	kol.2	kol.1	jed.
		mm	mm	-			
1012858	25/20 50m	20	25	crvena	2500	50	m
1012862	28/23 50m	23	28	crvena	2000	50	m

## Uponor Teck zaštitna cijev blue



Kataloški br.	Dimenzija	di	do	boja	kol.2	kol.1	jed.
		mm	mm	-			
1012859	25/20 50m	20	25	plava	2500	50	m
1012863	28/23 50m	23	28	plava	2000	50	m

## Uponor Teck zaštitna cijev black



Kataloški br.	Dimenzija	di	do	boja	kol.2	kol.1	jed.
		mm	mm	-			
1012860	25/20 50m	20	25	crna	2500	50	m
1012864	28/23 50m	23	28	crna	2000	50	m
1012869	35/29 50m	29	35	crna	1400	50	m
1012872	43/36 25m	36	43	crna	600	25	m
1023127	54/48 25m	48	54	crna	600	25	m

## Q&E

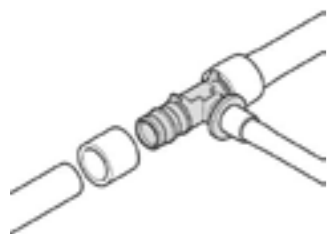

Uponor Q&E sustav fittinga jedinstven je i inovativan jer koristi memorijski efekt umreženog polietilena PE-Xa cijevi za brzu i jednostavnu ugradnju. Širok spektar fittinga i pribora čini Q&E sustav potpunim i sigurnim

za ekonomičnu instalaciju. Otpornost na koroziju čini ga sigurnim, pouzdanim i vodonepropusnim.

### Prednosti

- Elastičnost PE-Xa cijevi za visoku sigurnost
- Otpornost na koroziju
- Mali pad tlaka
- Ergonomski dizajn prstena
- Lakše uočavanje dimenzije prstena



### Tehnički opis

- Q&E Fitinzi i prsteni za Uponor PE-Xa Cijevi
- Metalni Fitinzi izrađeni su od visokokvalitetnog mesinga
- Plastični Fitinzi izrađeni su od polifenilsulfona
- Q&E prsteni naručuju se odvojeno, ako nije drugačije navedeno

### Primjena

Ako nije drugačije navedeno:

- Vanjski i unutarnji navoji proizvedeni u skladu sa normom EN 10226-1.

### Uponor Q&E prsten EVO white

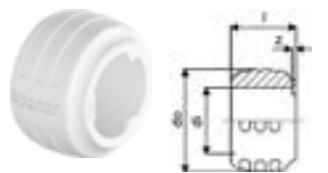

Kataloški br.	Dimenzija	di mm	l mm	do mm	z mm	boja	p bar	kol.2	kol.1	jed.
1057453	16	16,2	16	25,3	1	bijela	6+10	900	20	kom.
1057454	20	20,2	20	29,2	1	bijela	6+10	520	20	kom.
1057455	25	25,3	25	34,6	1	bijela	6+10	300	20	kom.
1057456	32	32,4	32	41,8	1	bijela	6+10	150	10	kom.

### Uponor Q&E prsten EVO red

- konusni unutarnji oblik
- sa zaustavnim rubom
- materijal: PE

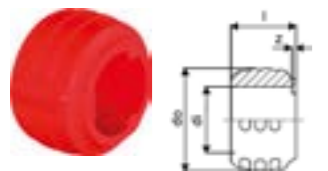

Kataloški br.	Dimenzija	di mm	l mm	do mm	z mm	boja	p bar	kol.2	kol.1	jed.
1058010	16	16,2	16	25,3	1	crvena	6+10	900	20	kom.
1058011	20	20,2	20	29,2	1	crvena	6+10	520	20	kom.
1058012	25	25,3	25	34,6	1	crvena	6+10	300	20	kom.

### Uponor Q&E prsten EVO blue

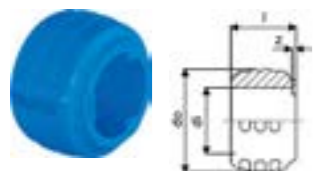

Kataloški br.	Dimenzija	di mm	l mm	do mm	z mm	boja	p bar	kol.2	kol.1	jed.
1058013	16	16,2	16	25,3	1	plava	6+10	900	20	kom.
1058014	20	20,2	20	29,2	1	plava	6+10	520	20	kom.
1058015	25	25,3	25	34,6	1	plava	6+10	300	20	kom.

## Q&E

### Uponor Q&E prsten sa zaustavnim rubom natural

- sa zaustavnim rubom
- materijal: Pex

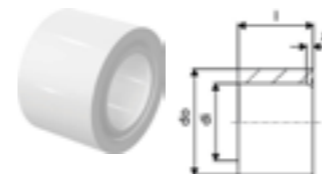

Kataloški br.	Dimenzija	di mm	l mm	do mm	z mm	boja	p bar	kol.2	kol.1	jed.
1045464	40	40,8	41	50,2	3	bijela	6+10	80	5	kom.
1045489	50	51	50	63	4	bijela	6+10	70	5	kom.
1045490	63	64,3	63	75,7	4	bijela	6+10	35	5	kom.
1085087	75	76,3	76	88,3	4	bijela	6+10	18	2	kom.

### Uponor Q&E razdjelnik, vanjski navoj PPSU

- glavni priključak 3/4"
- otvori za spoj cijevi za spoj Q&E
- materijal: PPSU

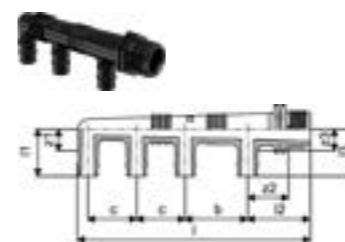

Kataloški br.	Dimenzija	l mm	l1 mm	l2 mm	l3 mm	b mm	b1 mm	z1 mm	z2 mm	z3 mm	krugovi	p bar	kol.2	kol.1	jed.
1008714	G3/4"MT 3x16 c/c45+35mm	133	34	45	34	45	35	16	29	16	3	6+10	10	1	kom.
1008715	G3/4"MT 4x16 c/c45+2x35mm	168	34	45	34	45	35	16	29	16	4	6+10	10	1	kom.

### Uponor Q&E priključak sa vanjskim navojem PPSU



Kataloški br.	Dimenzija	G	l mm	l1 mm	l2 mm	z1 mm	p bar	kol.2	kol.1	jed.
1008661	16-G1/2"MT	1/2	42	16	18	8	6+10	90	5	kom.
1008662	20-G1/2"MT	1/2	46	16	22	8	6+10	80	5	kom.
1008663	20-G3/4"MT	3/4	48	18	22	8	6+10	60	5	kom.
1008664	25-G3/4"MT	3/4	54	18	28	8	6+10	50	5	kom.
1008665	25-G1"MT	1	58	23	28	8	6+10	40	5	kom.

### Uponor Q&E priključak s unutarnjim navojem PPSU

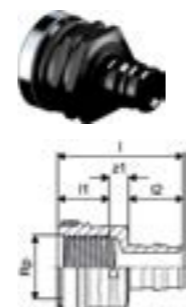

Kataloški br.	Dimenzija	Rp	l mm	l1 mm	l2 mm	z1 mm	IG	p bar	kol.2	kol.1	jed.
1042329	16-Rp1/2"FT	1/2	42	17	18	7	1/2	6+10	80	5	kom.
1042331	20-Rp3/4"FT	3/4	47	18	22	8	3/4	6+10	50	5	kom.
1042332	25-Rp3/4"FT	3/4	52	18	28	6		6+10	40	5	kom.

## Uponor Q&E koljeno PPSU

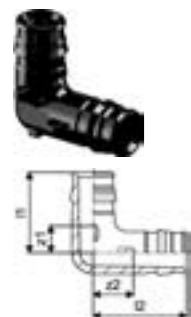

Kataloški br.	Dimenzija	l1 mm	l2 mm	z1 mm	z2 mm	p mm bar	kol.2	kol.1	jed.
<b>1008679</b>	16-16	27	32	9	13	6+10	100	5	kom.
<b>1008680</b>	20-20	34	39	12	16	6+10	40	5	kom.
<b>1008681</b>	25-25	42	47	14	19	6+10	25	5	kom.
<b>1001245</b>	32-32	53	59	18	23	6+10	10	1	kom.
<b>1008683</b>	40-40	65	74	21	29	6+10	10	1	kom.
<b>1042859</b>	50-50	83	98	29	44	6+10	5	1	kom.
<b>1042858</b>	63-63	100	112	33	44	6+10	3	1	kom.
<b>1085080</b>	75-75	149	149	64	65	6+10	2	1	kom.

## Uponor Q&E koljeno s vanjskim navojem PPSU



Kataloški br.	Dimenzija	G mm	l1 mm	l2 mm	z1 mm	z2 mm	p mm bar	kol.2	kol.1	jed.
<b>1008666</b>	16-G $\frac{1}{2}$ "MT	$\frac{1}{2}$	31	34	15	16	6+10	80	5	kom.
<b>1008667</b>	20-G $\frac{1}{2}$ "MT	$\frac{1}{2}$	31	38	15	16	6+10	60	5	kom.
<b>1008668</b>	25-G $\frac{3}{4}$ "MT	$\frac{3}{4}$	36	42	18	15	6+10	40	5	kom.

## Uponor Q&E koljeno s unutarnjim navojem PPSU



Kataloški br.	Dimenzija	Rp mm	l1 mm	l2 mm	z1 mm	z2 mm	p mm bar	kol.2	kol.1	jed.
<b>1042334</b>	16-Rp $\frac{1}{2}$ "FT	$\frac{1}{2}$	27	33	10	15	6+10	50	5	kom.
<b>1042335</b>	20-Rp $\frac{1}{2}$ "FT	$\frac{1}{2}$	27	38	9	16	6+10	50	5	kom.
<b>1042336</b>	20-Rp $\frac{3}{4}$ "FT	$\frac{3}{4}$	30	41	12	19	6+10	40	5	kom.
<b>1042337</b>	25-Rp $\frac{3}{4}$ "FT	$\frac{3}{4}$	32	47	14	19	6+10	35	5	kom.

## Uponor Q&E spojnica PPSU

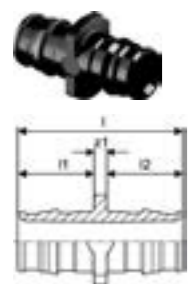

Kataloški br.	Dimenzija	l mm	l1 mm	l2 mm	z1 mm	p mm bar	kol.2	kol.1	jed.
<b>1008669</b>	16-16	39	18	18	3	6+10	100	5	kom.
<b>1008932</b>	20-20	47	22	22	3	6+10	80	5	kom.
<b>1008671</b>	25-25	58	28	28	3	6+10	50	5	kom.
<b>1001235</b>	32-32	73	35	35	3	6+10	15	1	kom.
<b>1008673</b>	40-40	90	44	44	3	6+10	10	1	kom.
<b>1042866</b>	50-50	113	54	54	5	6+10	10	1	kom.
<b>1042865</b>	63-63	141	68	68	6	6+10	5	1	kom.
<b>1085084</b>	75-75	179	86	86	7	6+10	10	1	kom.

## Uponor Q&E redukcija PPSU

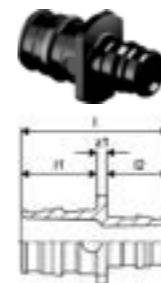

Kataloški br.	Dimenzija	l mm	l1 mm	l2 mm	z1 mm	p mm bar	kol.2	kol.1	jed.
<b>1008674</b>	20-16	43	22	18	3	6+10	100	5	kom.
<b>1008675</b>	25-16	49	28	18	3	6+10	40	5	kom.
<b>1008676</b>	25-20	53	22	28	3	6+10	40	5	kom.
<b>1001240</b>	32-25	66	28	35	3	6+10	20	1	kom.
<b>1008678</b>	40-32	82	35	44	3	6+10	10	1	kom.
<b>1042879</b>	50-32	94	54	35	5	6+10	10	1	kom.
<b>1042867</b>	50-40	103	54	44	5	6+10	10	1	kom.
<b>1042877</b>	63-50	128	68	54	6	6+10	5	1	kom.
<b>1085085</b>	75-63	160	86	68	7	6+10	10	1	kom.

## Uponor Q&E T-komad PPSU



Kataloški br.	Dimenzija	l mm	l1 mm	l2 mm	l3 mm	z1 mm	z2 mm	z3 mm	p mm bar	kol.2	kol.1	jed.
<b>1008684</b>	16-16-16	32	27	32	14	10	14	14	6+10	60	5	kom.
<b>1008685</b>	20-20-20	39	34	39	17	12	17	17	6+10	30	5	kom.
<b>1008686</b>	25-25-25	47	42	47	20	15	20	20	6+10	20	5	kom.
<b>1001250</b>	32-32-32	59	53	59	24	18	24	24	6+10	10	1	kom.
<b>1008688</b>	40-40-40	74	65	74	30	22	30	30	6+10	5	1	kom.
<b>1042861</b>	50-50-50	92	83	92	38	29	38	38	6+10	3	1	kom.
<b>1042860</b>	63-63-63	112	102	112	44	5	44	44	6+10	2	1	kom.
<b>1085081</b>	75-75-75	156	123	156	70	37	70	70	6+10	2	1	kom.

## Uponor Q&E T-komad s redukcijom PPSU

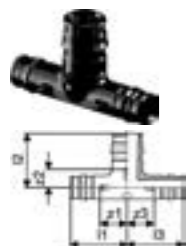

Kataloški br.	Dimenzija	l1 mm	l2 mm	l3 mm	z1 mm	z2 mm	z3 mm	p bar	kol.2	kol.1	jed.
1008710	16-20-16	35	33	35	17	11	17	6+10	40	5	kom.
1008700	20-16-16	36	29	32	14	11	14	6+10	40	5	kom.
1008689	20-16-20	36	29	36	14	11	14	6+10	40	5	kom.
1008697	20-20-16	36	34	32	14	12	14	6+10	40	5	kom.
1008711	20-25-20	42	40	42	20	12	20	6+10	25	5	kom.
1008702	25-16-16	41	32	32	14	14	14	6+10	25	5	kom.
1008699	25-16-20	41	32	36	14	14	14	6+10	25	5	kom.
1008690	25-16-25	41	32	41	14	14	14	6+10	25	5	kom.
1008701	25-20-16	44	37	35	17	15	17	6+10	25	5	kom.
1008703	25-20-20	44	37	39	17	15	17	6+10	25	5	kom.
1008691	25-20-25	44	37	44	17	15	17	6+10	20	5	kom.
1001420	25-25-20	47	42	42	20	15	20	6+10	20	5	kom.
1008712	25-32-25	52	50	52	24	15	24	6+10	15	1	kom.
1001422	32-20-25	52	40	44	17	18	17	6+10	15	1	kom.
1001424	32-20-32	52	40	52	17	18	17	6+10	15	1	kom.
1008704	32-25-20	55	45	42	20	18	20	6+10	15	1	kom.
1001426	32-25-25	55	45	47	20	18	20	6+10	15	1	kom.
1001428	32-25-32	55	45	55	20	18	20	6+10	15	1	kom.
1008713	32-40-32	65	61	65	30	18	30	6+10	10	1	kom.
1008707	40-20-32	60	44	52	17	22	17	6+10	5	1	kom.
1008694	40-20-40	60	44	60	17	22	17	6+10	5	1	kom.
1008708	40-25-32	63	49	55	20	22	20	6+10	5	1	kom.
1008695	40-25-40	63	49	63	20	22	20	6+10	5	1	kom.
1008709	40-32-32	68	57	59	24	22	24	6+10	5	1	kom.
1008696	40-32-40	68	57	68	24	22	24	6+10	5	1	kom.
1042876	50-25-40	92	57	82	38	29	39	6+10	4	1	kom.
1042864	50-25-50	92	57	92	38	29	38	6+10	4	1	kom.
1042863	50-32-50	92	64	92	38	29	38	6+10	4	1	kom.
1042871	63-25-50	112	62	99	44	35	45	6+10	2	1	kom.
1042873	63-25-63	112	60	112	44	33	44	6+10	2	1	kom.
1042870	63-32-63	112	70	112	44	35	44	6+10	2	1	kom.
1085083	75-25-75	118	67	118	32	39	32	6+10	4	1	kom.

## Uponor Q&E T-komad s unutarnjim navojem PPSU



Kataloški br.	Dimenzija	Rp mm	l1 mm	l2 mm	l3 mm	z1 mm	z2 mm	z3 mm	p bar	kol.2	kol.1	jed.
1042338	16-Rp½"FT-16	½	33	28	33	15	10	15	6+10	50	5	kom.
1042339	20-Rp½"FT-20	½	38	27	38	16	10	16	6+10	40	5	kom.
1042341	25-Rp¾"FT-25	¾	47	31	47	19	13	19	6+10	25	5	kom.

## Uponor Q&E vijčana spojnica PPSU

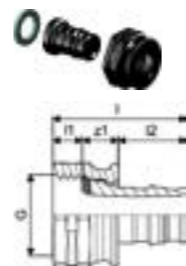

Kataloški br.	Dimenzija	G mm	l mm	l1 mm	l2 mm	z1 mm	p bar	kol.2	kol.1	jed.
1038021	16-G½"SN	½	35	8	18	9	6+10	50	1	kom.
1038022	20-G½"SN	½	47	9	22	16	6+10	40	1	kom.
1038023	20-G¾"SN	¾	39	8	22	9	6+10	30	1	kom.
1038024	25-G¾"SN	¾	53	8	28	17	6+10	25	1	kom.

## Uponor Q&E koljeno s vijčanom spojnicom PPSU

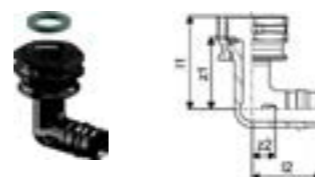

Kataloški br.	Dimenzija	G mm	l1 mm	l2 mm	z1 mm	z2 mm	p bar	kol.2	kol.1	jed.
1038037	16-G½"SN	½	36	27	28	9	6+10	40	1	kom.
1038038	20-G½"SN	½	38	31	30	10	6+10	35	1	kom.

## Uponor Uni-C držač SH

- razdjelnici i pribor



Kataloški br.	Dimenzija	s mm	b mm	b1 mm	b2 mm	h mm	h1 mm	h2 mm	k1 mm	k2 mm	w mm	kol.2	kol.1	jed.
1045451	¾" 1"	4	20	207	63	79	30	60	145	16	322	25	1	set

## Uponor Fluvia završna kapa, odražavanje

- Izrađeno od mesinga

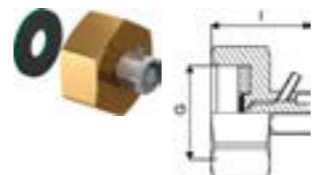

Kataloški br.	Dimenzija	G mm	l mm	p bar	kol.2	kol.1	jed.
1008497	G¾	¾	26	6+10		200	kom.

## Uponor Q&E priključak sa vanjskim navojem PL



Kataloški br.	Dimenzija	l mm	l1 mm	l2 mm	R mm	z1 mm	p bar	kol.2	kol.1	jed.
1023003	16-R½"MT	43	15	18	½	10	6+10	100	5	kom.
1023005	20-R½"MT	47	15	22	½	10	6+10	100	5	kom.
1023006	20-R¾"MT	50	17	22	¾	11	6+10	70	5	kom.
1023007	25-R¾"MT	55	17	27	¾	11	6+10	70	5	kom.
1047191	32-R1"MT	65	21	34	1"	10	6+10	10	1	kom.



## Uponor Q&E priključak sa vanjskim navojem PL/DR



Kataloški br.	Dimenzija	l mm	l1 mm	l2 mm	R mm	z1 mm	p bar	kol.2	kol.1	jed.
1085077	40-R1 1/4"MT	73	19	42	1 1/4	12	6+10	16	1	kom.
1085076	50-R1 1/2"MT	89	20	52	1 1/2	17	6+10	8	1	kom.
1085075	63-R2"MT	100	24	65	2	11	6+10	6	1	kom.
1085074	75-R2 1/2"MT	126	27	86	2 1/2	13	6+10	6	1	kom.

## Uponor Q&E priključak sa vanjskim navojem PL



Kataloški br.	Dimenzija	G "	l mm	l1 mm	l2 mm	z1 mm	p bar	kol.2	kol.1	jed.
1033435	16-G1/2"MT	1/2	36	10	18	8	6+10	100	5	kom.
1033437	20-G1/2"MT	1/2	40	9	22	9	6+10	90	5	kom.
1033438	20-G3/4"MT	3/4	43	11	22	10	6+10	70	5	kom.
1047862	25-G3/4"MT	3/4	48	11	27	10	6+10	40	5	kom.
1047863	25-G1"MT	1	49	11	27	11	6+10	40	5	kom.
1047864	50-G1 1/2"MT	1 1/2	82	17	52	13	6+10	8	1	kom.

## Uponor Q&E priključak sa vanjskim navojem PL W

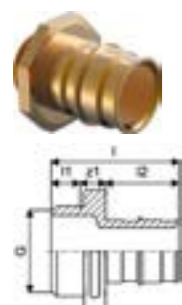

Kataloški br.	Dimenzija	G "	l mm	l1 mm	l2 mm	z1 mm	p bar	kol.2	kol.1	jed.
1008730	32-G1"MT	1	56	10	34	12	6+10	20	1	kom.
1008732	40-G1 1/4"MT	1 1/4	68	14	42	12	6+10	8	1	kom.
1008867	63-G2"MT	2	95	17	65	13	6+10	6	1	kom.

## Uponor Q&E priključak s unutarnjim navojem PL

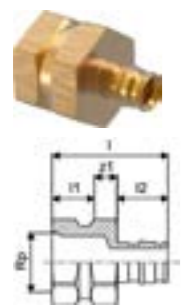

Kataloški br.	Dimenzija	Rp "	l mm	l1 mm	l2 mm	z1 mm	p bar	kol.2	kol.1	jed.
1023009	16-Rp1/2"FT	1/2	41	15	18	8	6+10	60	5	kom.
1023010	20-Rp1/2"FT	1/2	44	15	22	7	6+10	60	5	kom.
1023011	20-Rp3/4"FT	3/4	46	18	22	6	6+10	40	5	kom.
1023012	25-Rp3/4"FT	3/4	51	18	27	6	6+10	40	5	kom.
1023013	25-Rp1"FT	1	55	22	27	6	6+10	35	5	kom.

## Uponor Q&E priključak s unutarnjim navojem PL

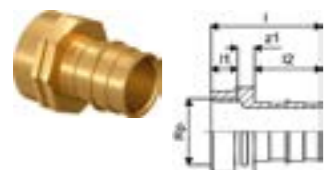

Kataloški br.	Dimenzija	G "	l mm	l1 mm	l2 mm	z1 mm	p bar	kol.2	kol.1	jed.
1047866	32-G1"FT	1	56	13	34	9	6+10	20	1	kom.
1047867	40-G1 1/4"FT	1 1/4	68	16	42	10	6+10	20	1	kom.

## Uponor Q&E koljeno s vanjskim navojem PL

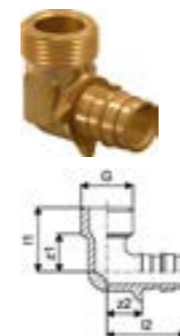

Kataloški br.	Dimenzija	G "	l1 mm	l2 mm	z1 mm	z2 mm	p bar	kol.2	kol.1	jed.
1023019	16-G1/2"MT	1/2	26	32	16	14	6+10	80	5	kom.
1023020	20-G1/2"MT	1/2	29	33	17	21	6+10	50	5	kom.
1023021	20-G3/4"MT	3/4	29	36	18	14	6+10	40	5	kom.
1023022	25-G3/4"MT	3/4	29	41	20	14	6+10	40	5	kom.

## Uponor Q&E koljeno s unutarnjim navojem PL



Kataloški br.	Dimenzija	G "	l1 mm	l2 mm	z1 mm	z2 mm	p bar	kol.2	kol.1	jed.
1023023	16-G1/2"FT	1/2	25	32	11	14	6+10	70	5	kom.
1023024	20-G1/2"FT	1/2	25	36	11	14	6+10	50	5	kom.
1023025	20-G3/4"FT	3/4	26	39	10	17	6+10	30	5	kom.
1023026	25-G3/4"FT	3/4	26	44	10	17	6+10	35	5	kom.

## Uponor Q&E T-komad s unutarnjim navojem PL

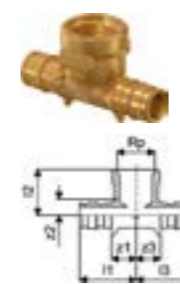

Kataloški br.	Dimenzija	Rp1 "	l1 mm	l2 mm	l3 mm	z1 mm	z2 mm	z3 mm	p bar	kol.2	kol.1	jed.
1047885	16-Rp1/2"FT-16	1/2	32	26	32	14	9	14	6+10	50	5	kom.
1047886	20-Rp1/2"FT-20	1/2	36	28	36	14	11	14	6+10	30	5	kom.
1047888	25-Rp3/4"FT-25	3/4	44	34	44	17	16	17	6+10	20	5	kom.

## Uponor Q&E vijčana spojica PL

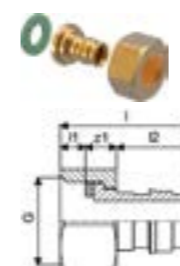

Kataloški br.	Dimenzija	G "	l mm	l1 mm	l2 mm	z1 mm	p bar	kol.2	kol.1	jed.
1023014	16-G1/2"SN	1/2	32	6	18	8	6+10	100	5	kom.
1023015	20-G1/2"SN	1/2	42	8	22	13	6+10	60	5	kom.
1023016	20-G3/4"SN	3/4	36	7	22	8	6+10	50	5	kom.
1023017	25-G3/4"SN	3/4	49	7	27	15	6+10	45	5	kom.
1023018	25-G1"SN	1	44	10	27	7	6+10	40	5	kom.



## Uponor Q&E koljeno s vijčanom spojnicom PL

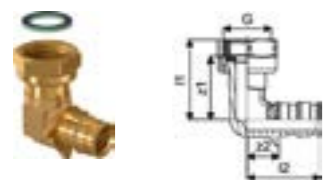

Kataloški br.	Dimenzija	G	I1	I2	z1	z2	p	kol.2	kol.1	jed.
		mm	mm	mm	mm	mm	bar			
<b>1047879</b>	16-G $\frac{1}{2}$ "SN	$\frac{1}{2}$	35	32	28	14	6+10	70	5	kom.
<b>1047880</b>	20-G $\frac{1}{2}$ "SN	$\frac{1}{2}$	37	33	29	11	6+10	50	5	kom.
<b>1047881</b>	20-G $\frac{3}{4}$ "SN	$\frac{3}{4}$	39	36	32	14	6+10	35	5	kom.
<b>1047882</b>	25-G $\frac{3}{4}$ "SN	$\frac{3}{4}$	39	41	32	14	6+10	35	5	kom.

## Uponor Q&E adapter za lemljenje PL

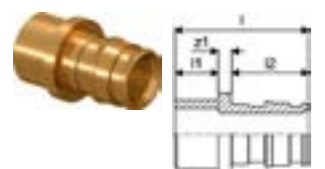

Kataloški br.	Dimenzija	l	I1	I2	z1	p	kol.2	kol.1	jed.
		mm	mm	mm	mm	mm	bar		
<b>1047938</b>	16-12CU	31	10	18	3	6+10	100	5	kom.
<b>1023040</b>	16-15CU	34	13	18	3	6+10	100	5	kom.
<b>1047940</b>	20-18CU	38	13	22	3	6+10	80	5	kom.
<b>1047941</b>	20-22CU	38	13	22	3	6+10	80	5	kom.
<b>1023042</b>	25-22CU	43	13	27	3	6+10	40	5	kom.

## Uponor Q&E podžbukni ventil PL

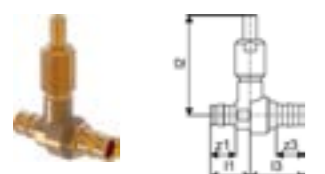

Kataloški br.	Dimenzija	I1	I2	I3	z1	z3	p	kol.2	kol.1	jed.
		mm	mm	mm	mm	mm	bar			
<b>1038419</b>	16-16	28	71	39	10	21	6+10	10	1	kom.
<b>1038420</b>	20-20						6+10	10	1	kom.
<b>1038421</b>	25-25						6+10	10	1	kom.

## Uponor Q&E podžbukni ventil

Kataloški br.	Dimenzija	d	l	I1	z	z1	p	kol.2	kol.1	jed.
		mm	mm	mm	mm	mm	bar			
<b>1038422</b>	32-32	32	59,5	53,0	25,5	19,0	6+10	5	1	kom.

## Uponor Flex podžbukni ventil, duga ručica

- kromirana ručka i pokrovna rozeta
- za podžbukne ventile

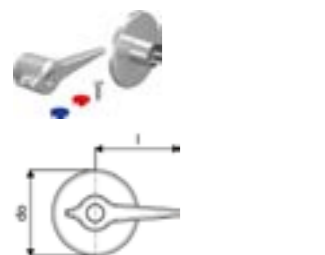

Kataloški br.	l	do	kol.2	kol.1	jed.
	mm	mm			
<b>1023161</b>	67	67,8	120	10	kom.

## Uponor Flex podžbukni ventil, za javne prostore

- kromirana ručka i pokrovna rozeta
- za podžbukne ventile

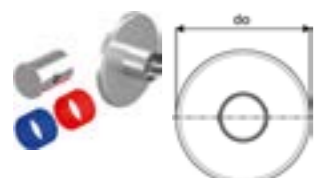

Kataloški br.	do	kol.2	kol.1	jed.
	mm			
<b>1023162</b>	67,8	10	1	kom.

## Uponor Flex produžetak podžbuknog ventila

- za podžbukne ventile



Kataloški br.	L	W	H	W	kol.2	kol.1	jed.
	mm	mm	mm	kg			
<b>1023163</b>	24	24	40	0,05	10	10	kom.

## Uponor Smart Aqua U-zidno koljeno Q&E

- U-koljeno za instalaciju petlje

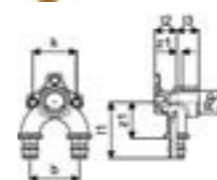

Kataloški br.	Dimenzija	Rp	I1	I2	I3	b	k	z1	z2	kol.2	kol.1	jed.
		mm	mm	mm	mm	mm	mm	mm	mm			
<b>1059820</b>	16-Rp $\frac{1}{2}$ "FT-16	$\frac{1}{2}$	52	20	20	45	40	34	5	5	1	kom.
<b>1059821</b>	20-Rp $\frac{1}{2}$ "FT-20	$\frac{1}{2}$	56	20	20	45	40	35	5	5	1	kom.

## Uponor Smart Aqua zidno koljeno Q&E PL

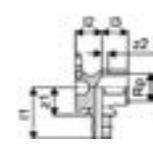

Kataloški br.	Dimenzija	Rp	I1	I2	I3	z1	z2	p	kol.2	kol.1	jed.
		mm	mm	mm	mm	mm	mm	bar			
<b>1059822</b>	16-Rp $\frac{1}{2}$ "FT	$\frac{1}{2}$	39	20	20	21	5	6+10	40	5	kom.
<b>1059823</b>	20-Rp $\frac{1}{2}$ "FT	$\frac{1}{2}$	40	20	20	18	5	6+10	40	5	kom.

## Uponor S-Press PLUS kutni nosač

- izrađeno od pocinčanog čelika
- za instalaciju Uponor Smart Aqua zidnih koljena
- postavljanje spojnica na pripremljenu pločicu
- uključene plastične tiple i vijci M6x12 za učvršćivanje sukladno DIN 965
- uključuje rupe i otvore za jednostavno pričvršćivanje



Kataloški br.	Dimenzija	l	s	b	h	k	k1	w	kol.2	kol.1	jed.
		mm	mm	mm	mm	mm	mm	mm			
<b>1121196</b>	100mm	396	3	222	57	100		35	5	1	kom.
<b>1121195</b>	80/150mm	440	3	266	57	80		150	5	1	kom.

## Uponor S-Press PLUS montažna ploča

- izrađeno od pocinčanog čelika
- za instalaciju Uponor Smart Aqua zidnih koljena
- postavljanje spojnice na pripremljenu pločicu
- uključene plastične tiple i vijci M6x12 za učvršćivanje sukladno DIN 965
- uključuje rupe i otvore za jednostavno pričvršćivanje

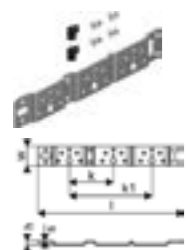

Kataloški br.	Dimenzija	l	s	h	k	k1	w	kol.2	kol.1	jed.
		mm	mm	mm	mm	mm	mm			
<b>1121197</b>	80/150mm	265	3	9	80	150	35	5	1	kom.

## Uponor Smart Aqua pojedinačni kutni nosač

- izrađeno od pocinčanog čelika
- za instalaciju Uponor Smart Aqua zidnih koljena
- postavljanje spojnice na pripremljenu pločicu
- uključene plastične tiple i vijci M6x12 za učvršćivanje sukladno DIN 965
- uključuje rupe i otvore za jednostavno pričvršćivanje

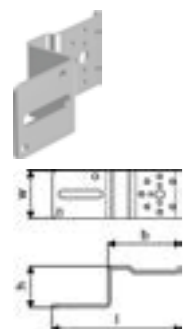

Kataloški br.	l	b	h	kol.2	kol.1	jed.
	mm	mm	mm			
<b>1057843</b>	144	82	46	5	1	kom.

## Uponor Smart Aqua montažna ploča

- izrađeno od pocinčanog čelika
- za instalaciju Uponor Smart Aqua zidnih koljena
- postavljanje spojnice na pripremljenu pločicu
- uključene plastične tiple i vijci M6x12 za učvršćivanje sukladno DIN 965
- uključuje rupe i otvore za jednostavno pričvršćivanje

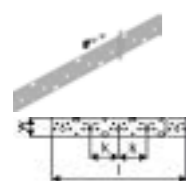

Kataloški br.	Dimenzija	l	k	mjera	kol.2	kol.1	jed.
		mm	mm	mm			
<b>1057844</b>	2m	2000	75	75	10	1	kom.

## Uponor Smart Aqua alat za savijanje zidnog nosača

- za savijanje montažnih ploča dužine 2 m



Kataloški br.	Dimenzija	L	W	H	W	kol.2	kol.1	jed.
		mm	mm	mm	kg			
<b>1015424</b>	2m	318	100	67	1,63		1	kom.

## Uponor Smart Aqua zidno koljeno Q&E PPSU



Kataloški br.	Dimenzija	Rp	l1	l2	l3	k	z1	z2	p	kol.2	kol.1	jed.
		mm	mm	mm	mm	mm	mm	mm	bar			
<b>1042342</b>	16-Rp½" l=43mm	½	34	17	27	36	16	10	6+10	40	5	kom.

## Uponor Smart Aqua zidno koljeno, dugo Q&E PPSU



Kataloški br.	Dimenzija	Rp	l1	l2	l3	k	z1	z2	p	kol.2	kol.1	jed.
		mm	mm	mm	mm	mm	mm	mm	bar			
<b>1042344</b>	16-Rp½" l=49mm	½	34	17	33	36	16	16	6+10	35	5	kom.

## Uponor Smart Aqua zidno koljeno Q&E PL



Kataloški br.	Dimenzija	Rp	l1	l2	l3	k	z1	z2	p	kol.2	kol.1	jed.
		mm	mm	mm	mm	mm	mm	mm	bar			
<b>1023034</b>	16-Rp½"FT l=43mm	½	32	17	27	36	14	10	6+10	40	5	kom.
<b>1023035</b>	20-Rp½"FT l=43mm	½	36	17	27	36	14	10	6+10	40	5	kom.

## Uponor Smart Aqua prazna kutija za zav. kolj. Q&E UP



Kataloški br.	Dimenzija	L	W	H	W	kol.2	kol.1	jed.
		mm	mm	mm	kg			
<b>1008845</b>	25/20, 28/23	153	34	103	0,03	300	10	kom.

## Uponor Smart Aqua zidno koljeno za kutiju Q&E UP PL

- odgovara kutiji 1008845



Kataloški br.	Dimenzija	Rp	l1	l2	k	z1	z2	p	kol.2	kol.1	jed.
		mm	mm	mm	mm	mm	mm	bar			
<b>1047935</b>	16-Rp½"FT	½	29	37	39	12	19	6+10	3840	40	kom.

## Uponor Smart Aqua prazna kutija za zav. kolj. Q&E SP

- za plastično zidno koljeno



Kataloški br.	Dimenzija	l mm	do mm	b mm	h mm	kol.2	kol.1	jed.
<b>1038470</b>	34/28 42/36	150	35	50	45	200	10	kom.

## Uponor Smart Radi poniklano koljeno Q&E

- od galvanizirane bakrene cijevi 15x1 mm

- spoj galvanizirane bakrene cijevi 15x1 mm na radiator može se izvesti pomoću Uponor Cu adaptera za stezni spoj (kat. br. 1013830)

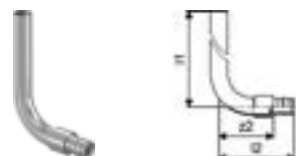

Kataloški br.	Dimenzija	l1 mm	l2 mm	z2 mm	p bar	kol.2	kol.1	jed.
<b>1023045</b>	16-15CU l=300mm	300	65	47	6+10	40	2	kom.

## Uponor Aqua PLUS razdjelnik Q&E PPM



Kataloški br.	Dimenzija	l	l1	l2	l3	b	z1	z2	z3	krugovi	p bar	kol.2	kol.1	jed.
<b>1047999</b>	1" 2x16 c/c50mm	117	33	33	40	50	17	17	22	2	6+10	10	1	kom.
<b>1048000</b>	1" 3x16 c/c50mm	167	33	33	40	50	17	17	22	3	6+10	8	1	kom.
<b>1048001</b>	1" 4x16 c/c50mm	217	33	33	40	50	17	17	22	4	6+10	6	1	kom.

## Uponor Aqua PLUS razdjelnik PPM

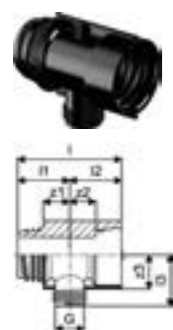

Kataloški br.	Dimenzija	G	l	l1	l2	l3	z1	z2	z3	krugovi	p bar	kol.2	kol.1	jed.
<b>1047997</b>	1" 1xG1/2"MT c/c50mm	1/2"	67	33	33	33	17	17	23	1	6+10	20	1	kom.
<b>1047998</b>	1" 1xG3/4"MT c/c50mm	3/4"	67	33	33	33	17	17	23	1	6+10	20	1	kom.

## Uponor Aqua PLUS adapter sa vanjskim navojem PPM



Kataloški br.	Dimenzija	G	l	l1	l2	z1	p	kol.2	kol.1	jed.
<b>1048002</b>	1" G3/4"MT	3/4"	49	17	15	17	6+10	20	1	kom.

## Uponor Aqua PLUS koljeno s vanjskim navojem PPM



Kataloški br.	Dimenzija	G	l1	l2	z1	z2	kol.2	kol.1	jed.
<b>1048003</b>	1" G3/4"MT	3/4"	33	40	17	28	20	1	kom.

## Uponor Aqua PLUS završna kapa razdj. PPM



Kataloški br.	Dimenzija	l	z1	kol.2	kol.1	jed.
<b>1048004</b>	1"FT	27	15	20	1	kom.

## Uponor Aqua PLUS završna kapa s odzrač. PPM



Kataloški br.	Dimenzija	l	l1	kol.2	kol.1	jed.
<b>1048005</b>	1"FT	40	17	20	1	kom.

## Uponor Aqua PLUS nosač razdjelnika PPM

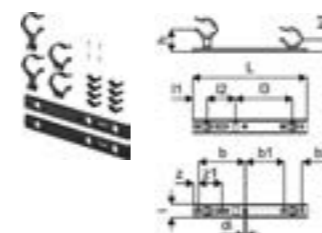

Kataloški br.	di	l	l1	l2	l3	z	b	b1	b2	h	h1	z1	kol.2	kol.1	jed.
<b>1092021</b>	6	36	38	75	150	14	123	102	48	58	32	62	50	1	set

## Uponor Q&E razdjelnik vanjski/unutarnji navoj PL

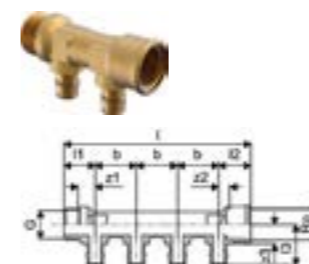

Kataloški br.	Dimenzija	G	G1	Rp	l	l1	l2	l3	b	z1	z2	krugovi	p bar	kol.2	kol.1	jed.
<b>1023027</b>	3/4"MT/FT 2x16 c/c35mm	3/4"	3/4"	89	27	28	35	35	15	9	2	6+10	20	1	kom.	
<b>1023028</b>	3/4"MT/FT 3x16 c/c35mm	3/4"	3/4"	124	27	28	35	35	15	9	3	6+10	15	1	kom.	
<b>1023029</b>	3/4"MT/FT 4x16 c/c35mm	3/4"	3/4"	159	27	28	35	35	15	9	4	6+10	10	1	kom.	
<b>1047925</b>	3/4"MT/FT 3x20 c/c40mm	3/4"	3/4"	134	27	27	39	40	15	12	3	15	1	kom.		

## Uponor Q&E razdjelnik s ventilom PL SH

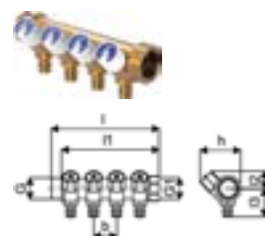

Kataloški br.	Dimenzija	G	G1	I	I1	I2	I3	b	h	IG	krugovi	p	kol.2	kol.1
		"	"	mm	mm	mm	mm	mm	mm	"	-	bar		
<b>1048521</b>	1*MT/FT 3x16 c/c38mm	1	1	132	122	27	44	38	64	G 1 3	6+10		32	1
<b>1048522</b>	1*MT/FT 4x16 c/c38mm	1	1	169	158	27	44	38	64	G 1 4	6+10		24	1



Uponor FLEX-X kompresijski fitinzi posebno su dizajnirani za spajanje Uponor fleksibilnih cijevi s 3/4" eurokonus priključkom.

- Prednosti**
- Jednostavna prilagodba na 3/4" eurokonus razdjelnike i fittinge
  - Nisu potrebni posebni alati



## Uponor Flex-X poniklani adapter PEX

- proizvedeno od poniklanog mesinga
- za spajanje Uponor PE-Xa cijevi na razdjelnike
- unutarnji navoj 3/4" eurokonus sukladno DIN EN ISO 228-1



Kataloški br.	Dimenzija	G	Rp	I	I1	s	z1	p	kol.2	kol.1	jed.
		"	"	mm	mm	mm	mm	bar			kom.
<b>1057441</b>	16x1,8/2,0-3/4"FT Euro	3/4	G 3/4	24	16	1,8/2,0	1	6	100	10	kom.
<b>1045542</b>	16x2,2-3/4"FT Euro	3/4		24	16		1	10	100	10	set

## Uponor Smart Radi adapter

- s elastičnom brtvom, eurokonusom 3/4", za spajanje bakrene presvučene cijevi 15x1mm Uponor press spojnog koljena, Uponor press T spojnice s radijatorom, adapterom za slavine ili Uponor spojnim adapterom radijatora s eurokonusom 3/4"
- spojna matica od mesinga, mesingani stezni prsten i EPDM konusna brtva
- rebrasta spojna matica za ključ broj 27



Kataloški br.	Dimenzija	I	kol.2	kol.1	jed.
		mm			kom.
<b>1013830</b>	15CU-3/4" Euro	21	80	10	kom.

## Uponor Smart Radi zabrtvljeni adapter

- proizvedeno od galvaniziranog mesinga
- samobrtveći
- za spajanje s radijatorima s 1/2" unutarnjim navojem, vanjski navoj od 3/4" s eurokonusom za spoj sa cijevi Cu-15 x 1 mm sa steznim kompresijskim adapterom



Kataloški br.	Dimenzija	G	G1	I	kol.2	kol.1	jed.
		"	"	mm			kom.
<b>1013906</b>	G3/4"MT-G1/2"MT	3/4	1/2	34	80	10	kom.

# Uni-X



Uponor Uni-X uključuje kompresijske fitinge s 3/4" eurokonus spojevima i adapterima za sanitarnu vodu i za grijanje/hlađenje.

## Prednosti

- Jednostavna prilagodba za druge cijevi i sustave
- Fleksibilno planiranje sustava
- Nisu potrebni posebni alati



## Primjena

- Za distribuciju vode za grijanje do radijatorskog priključka

## Uponor Vario kuglasti ventil

- izrađeno od poniklanog mesinga

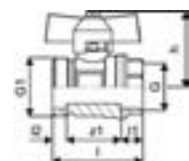

Kataloški br.	Dimenzija	G	G1	I1	I2	I3	z1	kol.2	kol.1	jed.
		"	"	mm	mm	mm	mm			
<b>1086558</b>	3/4-G1	3/4	1	51	12	8	43	10	1	set

## Uponor Vario kuglasti ventil

- izrađeno od poniklanog mesinga
- za ravno brtvljenje okomitog spoja G1
- poniklani mesing
- 60 mm + dužina razdjelnika



Kataloški br.	Dimenzija	I	I1	I2	h	z1	kol.2	kol.1	jed.
		mm	mm	mm	mm	mm			
<b>1059132</b>	NP G1-G1	70	12	12	51	46	10	1	set

# Uni-X

## Uponor Vario kutni kuglasti ventil

- izrađeno od poniklanog mesinga

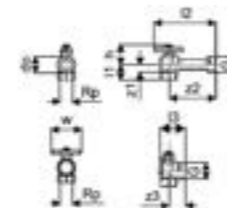

Kataloški br.	Dimenzija	G	Rp	I1	I2	I3	do	h	w	z1	z2	z3	kol.2	kol.1	jed.
		"	"	mm	mm	mm	mm	mm	mm	mm	mm	mm			
<b>1086559</b>	Rp 3/4" - G1"	1	3/4	31	95	94	33	43	60	22	88	27		1	set

## Uponor Vario kutni kuglasti ventil

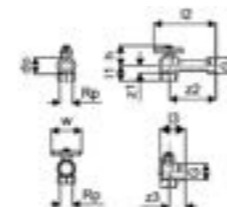

Kataloški br.	Dimenzija	G	Rp	I1	I2	I3	do	h	w	z1	z2	z3	kol.2	kol.1	jed.
		"	"	mm	mm	mm	mm	mm	mm	mm	mm	mm			
<b>1090732</b>	G1-Rp1	1	1	31	95	94	33	43	60	22	88	27	260	1	set



# Flex

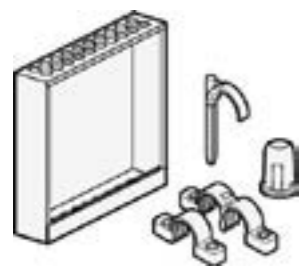

Uponor Flex uključuje sve dodatke za instalaciju Uponor Aqua, Radi ili Combi cijevi. Uponor Flex omogućuje brzu i jednostavnu instalaciju Uponor PE-Xa cijevi.

## Prednosti

- Brza ugradnja
- Cjelokupni asortiman dodatne opreme
- Jednostavan za korištenje



## Uponor Multi plastični držač cijevi

- izrađeno od plastike otporne na udarce
- kutni držač 90°



Kataloški br.	Dimenzija	di mm	l mm	z mm	h mm	kol.2	kol.1	jed.
<b>1135490</b>	10-12	13	100	55	19	360	60	kom.

## Uponor Multi plastični držač cijevi

- izrađeno od plastike otporne na udarce
- kutni držač 90°

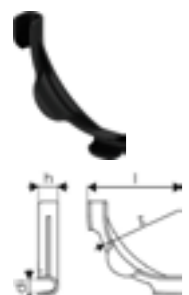

Kataloški br.	Dimenzija	di mm	l mm	z mm	h mm	kol.2	kol.1	jed.
<b>1135491</b>	14-18	17	115	84	24	240	30	kom.
<b>1135492</b>	20-22	20	144	100	28	140	35	kom.

## Uponor Multi plastični držač cijevi

- izrađeno od plastike otporne na udarce
- kutni držač 90°



Kataloški br.	Dimenzija	di mm	l mm	z mm	h mm	r mm	kol.2	kol.1	jed.
<b>1001230</b>	28	27	175	145	40	145	900	50	kom.

# Flex

## Uponor Multi opruga za savijanje

- potporni element za podesive lukove
- plastika

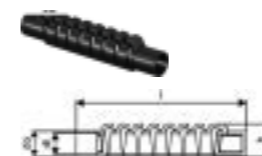

Kataloški br.	Dimenzija	di mm	l mm	do mm	h mm	r mm	kol.2	kol.1	jed.
<b>1034554</b>	20	21,5	174	25,5	34	75	200	20	kom.

## Uponor Multi čelični držač cijevi

- izrađeno od pocinčanog čelika
- kutni držač 90°



Kataloški br.	Dimenzija	di mm	l mm	z mm	h mm	boja	r mm	kol.2	kol.1	jed.
<b>1009004</b>	16	16,3	100	63	15	pocinčani čelik	63	11000	10	kom.
<b>1009233</b>	20	20	132	102	20	pocinčani čelik	102	5000	20	kom.
<b>1009006</b>	25	25,5	170	134	22	pocinčani čelik	134	2340	10	kom.
<b>1001231</b>	34	32	210	137	28	pocinčani čelik	137	1400	2	kom.

## Uponor Teck jednostruka cijevna kuka

- za pričvršćivanje cijevi maksimalnog vanjskog promjera 30 mm na podlogu
- od polipropilena
- boja: plava
- promjer izbušene rupe je 10 mm



Kataloški br.	Dimenzija	di mm	l mm	l1 mm	do mm	h mm	w mm	kol.2	kol.1	jed.
<b>1135511</b>	75	28	56	18	10,5			1600	200	kom.
<b>1135512</b>	90	28	76	18	10,4	13	45	1600	200	kom.

## Uponor Teck dvostruka cijevna kuka

- za pričvršćivanje cijevi maksimalnog vanjskog promjera 30 mm na podlogu
- od polipropilena
- boja: plava
- promjer izbušene rupe je 10 mm



Kataloški br.	Dimenzija	di mm	l mm	do mm	k mm	kol.2	kol.1	jed.
<b>1135513</b>	75	28	56	10,5	36	1200	200	kom.
<b>1135514</b>	90	30	81	10,3	36	800	200	kom.

# Flex

## Uponor Smart Aqua čep za tlačnu probu

- za montažu na završnu zidnu kutiju tijekom tlačne probe instalacije

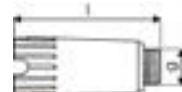

Kataloški br.	Dimenzija	G mm	I mm	kol.2	kol.1	jed.
<b>1135501</b>	½"MT	½	85	360	20	kom.

## Uponor Smart Aqua čep za tlačnu probu WW

- za montažu na završnu zidnu kutiju tijekom tlačne probe instalacije

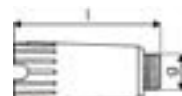

Kataloški br.	Dimenzija	G mm	I mm	kol.2	kol.1	jed.
<b>1135499</b>	½"MT	½	85	360	20	kom.

## Uponor Smart Radi pokrovna ploča, djeljiva

- proizvedeno od bijelog polipropilena
- za Uponor Uni PLUS i MLC cijevi 14-20 mm, za pokrivanje podnih ili zidnih prolaza spojeva cijevi radijatora
- potreban unutarnji mikrometar (cijev srednja - srednja) između dvije Uponor MLC cijevi za polaz i povrat: 50 mm.
- Za maskiranje podnog ili zidnog prodora para cijevi. Kaskadni prodori mogu se rezati nožem do željene dimenzije cijevi
- prsten od dvije polovice, koje su ručno prešane zajedno s dvije tipke
- klasifikacija zapaljivosti materijala B2 prema DIN EN 13501-1.

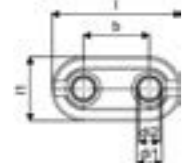

Kataloški br.	Dimenzija	d1 mm	d2 mm	l mm	l1 mm	b mm	kol.2	kol.1	jed.
<b>1011373</b>	14-20 white double	20	14	100	50	50	500	50	kom.

## Uponor Smart Radi kutni držač

- od plastike, bijela
- za spoj na radijator iz poda sa PE-Xa i MLC cijevima dimenzije 16 mm
- dijeljivo, za zaštitne cijevi 25/20 mm
- minimalna c/c 40 mm, uključuje udaljenost od 5 mm

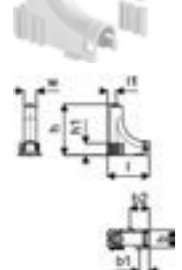

Kataloški br.	Dimenzija	l mm	l1 mm	b mm	b1 mm	b2 mm	h mm	h1 mm	w mm	kol.2	kol.1	jed.
<b>1009008</b>	25/20mm	100	21	41	24	46	122	28	30	750	10	kom.

# Decibel

## DECIBEL koljeno

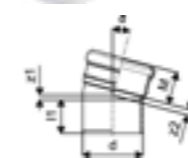

Kataloški br.	Dimenzija	l1 mm	α Degree	d mm	M mm	z1 mm	z2 mm	α	kol.2	kol.1	jed.
<b>1000199</b>	50 15 DEG	46	15	50	44	4	5	15	1440	30	kom.
<b>1000203</b>	75 15 DEG	55	15	75	52	5	8	15	600	25	kom.
<b>1087216</b>	160 15 DEG	107	15	160	82	11	36	15	80	10	kom.

## DECIBEL spojnica



Kataloški br.	Dimenzija	L m	d mm	M mm	kol.2	kol.1	jed.
<b>1088228</b>	50		50	43	320	20	kom.
<b>1000196</b>	50		50	43	126	6	kom.
<b>1000193</b>	50		50	43	126	6	kom.
<b>1088229</b>	75		75	51	200	25	kom.
<b>1000197</b>	75		75	51	56	4	kom.
<b>1000194</b>	75		75	51	56	4	kom.
<b>1096448</b>	110	0,25	110	58	120	10	kom.
<b>1088230</b>	110		110	58	80	10	kom.
<b>1000198</b>	110		110	58	40	4	kom.
<b>1000195</b>	110		110	58	40	4	kom.
<b>1087215</b>	160		160	82		28	kom.
<b>1087214</b>	160		160	82		28	kom.

## DECIBEL koljeno

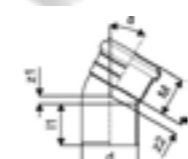

Kataloški br.	Dimenzija	l1 mm	α Degree	d mm	M mm	z1 mm	z2 mm	α	kol.2	kol.1	jed.
<b>1000200</b>	50 30 DEG	47	30	50	44	8	10	30	1200	25	kom.
<b>1000204</b>	75 30 DEG	55	30	75	52	11	14	30	480	20	kom.
<b>1087217</b>	160 30 DEG	117	30	160	81	21	37	30	80	10	kom.

## DECIBEL koljeno

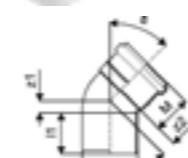

Kataloški br.	Dimenzija	l1 mm	α Degree	d mm	M mm	z1 mm	z2 mm	α	kol.2	kol.1	jed.
<b>1000201</b>	50 45 DEG	46	45	50	44	12	14	45	960	20	kom.
<b>1000205</b>	75 45 DEG	55	45	75	52	17	20	45	480	20	kom.
<b>1000209</b>	110 45 DEG	63	45	110	59	23	27	45	216	18	kom.
<b>1087218</b>	160 45 DEG	117	45	160	77	36	40	45	64	8	kom.

# Decibel

## DECIBEL koljeno



Kataloški br.	Dimenzija	l1 mm	α Degree	d mm	M mm	z1 mm	z2 mm	α	kol.2	kol.1	jed.
<b>1000202</b>	50 88,5 DEG	47	89	50	44	26	29	88,5	960	20	kom.
<b>1000206</b>	75 88,5 DEG	53	89	75	52	38	43	88,5	480	20	kom.
<b>1000210</b>	110 88,5 DEG	60	89	110	59	65	68	88,5	120	10	kom.

## DECIBEL koljeno



Kataloški br.	Dimenzija	l1 mm	α Degree	d mm	M mm	z1 mm	z2 mm	α	kol.2	kol.1	jed.
<b>1089592</b>	75 88,5 DEG	53	89	75	52	85	85	88,5	300	25	kom.
<b>1000211</b>	110 88,5 DEG	63	89	110	59	104	105	88,5	120	15	kom.
<b>1087219</b>	160 87,5 DEG	74	89	160	77	161	158	88,5	48	6	kom.

## DECIBEL koljeno



Kataloški br.	Dimenzija	α Degree	d mm	M mm	z1 mm	z2 mm	α	kol.2	kol.1	jed.
<b>1089600</b>	50 45 DEG	45	50	44	14	14	45	960	20	kom.
<b>1089595</b>	75 45 DEG	45	75	52	20	20	45	480	20	kom.
<b>1089596</b>	110 45 DEG	45	110	59	27	27	45	216	18	kom.
<b>1105768</b>	160 45 DEG							80	10	kom.

## DECIBEL koljeno



Kataloški br.	Dimenzija	α Degree	d mm	M mm	z1 mm	z2 mm	α	kol.2	kol.1	jed.	
<b>1089593</b>	75 88,5 DEG	89	75	52	85	85	88,5	88,5	300	25	kom.
<b>1089594</b>	110 88,5 DEG	89	110	59	105	105	88,5	88,5	120	15	kom.
<b>1105769</b>	160 87,5 DEG SWEPT								48	6	kom.

## DECIBEL račva

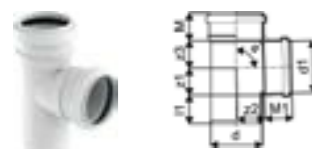

Kataloški br.	Dimenzija	l1 mm	α Degree	d mm	d1 mm	M mm	M1 mm	z1 mm	z2 mm	z3 mm	α	kol.2	kol.1	jed.
<b>1000212</b>	50/50-45 DEG	46	45	50	50	44	44	11	61	61	45	480	10	kom.
<b>1000213</b>	75/50-45 DEG	54	45	75	50	52	44	2	78	73	45	360	15	kom.
<b>1000214</b>	75/75-45 DEG	54	45	75	75	52	52	16	91	91	45	240	20	kom.
<b>1000215</b>	110/50-45 DEG	61	45	110	50	59	44	20	113	95	45	180	15	kom.
<b>1000216</b>	110/75-45 DEG	62	45	110	75	59	52	2	116	109	45	120	15	kom.
<b>1000217</b>	110/110-45 DEG	61	45	110	110	59	59	13	133	133	45	80	10	kom.
<b>1087220</b>	160/110-45 DEG	123	45	160	110	81	64	3	173	196	45	32	4	kom.
<b>1087221</b>	160/160-45 DEG	87	45	160	160	81	81	34	196	196	45	32	4	kom.

# Decibel

## DECIBEL račva



Kataloški br.	Dimenzija	l1 mm	α Degree	d mm	M mm	M1 mm	z1 mm	z2 mm	z3 mm	α	kol.2	kol.1	jed.
<b>1000218</b>	50/50-88,5 DEG	48	89	50	44	44	25	27	27	88,5	720	15	kom.
<b>1000219</b>	75/50-88,5 DEG	55	89	75	52	44	25	27	39	88,5	360	15	kom.
<b>1000220</b>	75/75-88,5 DEG	55	89	75	52	52	38	48	48	88,5	240	10	kom.
<b>1000221</b>	110/50-88,5 DEG	64	89	110	59	44	28	55	27	88,5	180	15	kom.
<b>1000222</b>	110/75-88,5 DEG	61	89	110	59	52	38	47	65	88,5	180	15	kom.
<b>1000223</b>	110/110-88,5 DEG	61	89	110	59	59	57	58	59	88,5	120	15	kom.

## DECIBEL dvostruka račva



Kataloški br.	Dimenzija	α Degree	d mm	d1 mm	d2 mm	M mm	z1 mm	z2 mm	z3 mm	α	kol.2	kol.1	jed.
<b>1000225</b>	110/110-88,5 DEG	89	110	110	110	59	84	94	57	88,5	40	5	kom.

## DECIBEL račva



Kataloški br.	Dimenzija	α Degree	d mm	d1 mm	M mm	M1 mm	z1 mm	z2 mm	z3 mm	α	kol.2	kol.1	jed.
<b>1089597</b>	75/75-45 DEG	45	75	75	52	52	18	91	91	45	240	20	kom.
<b>1089598</b>	110/75-45 DEG	45	110	75	59	52				45	120	15	kom.
<b>1089599</b>	110/110-45 DEG	45	110	110	59	59				45	80	10	kom.
<b>1105770</b>	160/110-45 DEG										32	4	kom.
<b>1105771</b>	160/160-45 DEG										32	4	kom.

## DECIBEL račva



Kataloški br.	Dimenzija	α Degree	d mm	d1 mm	M mm	z1 mm	z2 mm	z3 mm	α	kol.2	kol.1	jed.
<b>1089601</b>	110/110-88,5 DEG	89	110	110	59	84	94	57	88,5	80	10	kom.

## DECIBEL cijev sa dvost. prstenom



Kataloški br.	Dimenzija	d mm	M mm	z1 mm	kol.2	kol.1	jed.
<b>1000226</b>	50	50	43	3	1440	30	kom.
<b>1000227</b>	75	75	51	4	600	25	kom.
<b>1087222</b>	160	160	75	4	96	12	kom.

# Decibel

## DECIBEL produžetak za popravke



Kataloški br.	Dimenzija	l1 mm	d mm	kol.2	kol.1	jed.
1000229	50	89	50	1440	30	kom.
1000230	75	106	75	600	25	kom.

## DECIBEL redukcija



Kataloški br.	Dimenzija	l1 mm	d mm	d1 mm	h mm	M mm	z1 mm	kol.2	kol.1	jed.
1000232	75/50	53	75	50	12	44	18	720	15	kom.
1000233	110/50	62	110	50	28	44	38	360	15	kom.
1000234	110/75	61	110	75	16	52	26	360	15	kom.
1087224	160/110	106	160	110	25	60	32	192	24	kom.

## DECIBEL revizija

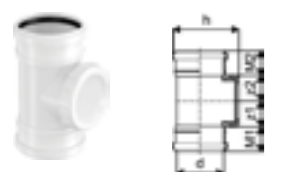

Kataloški br.	Dimenzija	d mm	h mm	M1 mm	M2 mm	z1 mm	z2 mm	kol.2	kol.1	jed.
1000235	75	75	135	52	52	43	43	360	15	kom.
1118177	110							120	10	kom.

## DECIBEL revizija



Kataloški br.	Dimenzija	l1 mm	d mm	h mm	M mm	z1 mm	z2 mm	kol.2	kol.1	jed.
1118178	110							120	10	kom.
1087225	160	84	160	208	77	53	63	48	6	kom.

## DECIBEL produžetak



Kataloški br.	Dimenzija	l1 mm	d mm	h mm	kol.2	kol.1	jed.
1000237	110	83	110	265	120	10	kom.

## DECIBEL prodor kroz pod



Kataloški br.	Dimenzija	do mm	d mm	M mm	z1 mm	kol.2	kol.1	jed.
1088994	50	290	50	58	4	432	18	kom.
1088993	75	250	75	51	4	240	20	kom.
1088992	110	200	110	43	3	96	12	kom.

# HypAir



Uponor HypAir odzračni ventili omogućuju pravilnu ventilaciju kućne odvodnje. Pouzdano sprječavaju nepoželjno istjecanje plinova i mirisa iz kanalizacije u zonu stanovanja.

### Prednosti

- Univerzalni proizvod od 2 artikla za pokrivanje dimenzija odvodnje 32 – 110 mm.
- Certificirana klasifikacija A1 prema EN 12380: rad na temperaturama -20°C - +60°C i odobreno za lokaciju ispod razine poplave povezanih potrošača.
- Minimizira potrebu i troškove za probijanje kroz krov.
- Omogućuje veći razmak između armatura i uspona – sloboda dizajna.
- Bez održavanja.



### Tehnički opis

Uponor HypAir odzračni ventili su nepovratni ventili dizajnirani kako bi propustili zrak u sustav odvodnje kada se u cijevima stvori negativan tlak. Uponor HypAir odzračni ventili zatvaraju gravitacijom i zatvaraju otvor pri nultom diferencijalnom tlaku (uvjeti bez protoka) i pod pozitivnim unutarnjim tlakom.

### Primjena

Sustav ventilacije kućne odvodnje prema lokalnim pravilima.

### Certifikati

Klasa A1 prema EN 12380, TÜV certificirano.

### Uponor HypAir odzračni ventil



Kataloški br.	Dimenzija	di1 mm	di2 mm	l mm	l1 mm	do mm	do1 mm	do2 mm	do3 mm	kol.2	kol.1	jed.
1134571	70-110	75	70	108	46	125	110	100	90	27	1	kom.
1134572	32-63	40	32	80	35	70	63	-	50	100	1	kom.

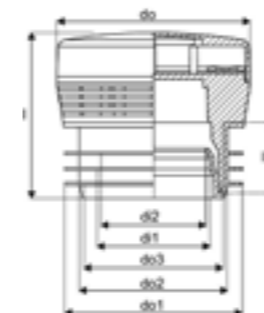

# Minitec

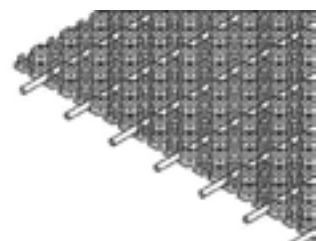

Uponor Minitec je rješenje za podno grijanje koje se može postaviti na postojeći estrih, podove sa drvenim gredama ili keramičke pločice. Visina ugradnje ovog sustava je samo 15 mm, a sastoji se od samoljepljive

montažne ploče i PE-Xa cijevi dimenzije 9,9 mm. Minitec je optimiziran za površinsko grijanje i hlađenje u stambenim zgradama.



## Tehnički opis

- Sustav podnog grijanja Minitec namjenjen je za ugradnju na postojeće čvrste podloge ili posebne izolirajuće materijale
- Osmišljen kao čvrst sustav za pričvršćivanje cijevi s minimalnom ugradbenom visinom, s integriranim utorima za polaganje cijevi radi održavanja pravilne udaljenosti pri polaganju cijevi
- Za uporabu s Uponor Minitec PE-Xa cijevima dimenzije 9,9 x 1,1 mm; moguće je ravno i dijagonalno polaganje cijevi
- EN 13501-1 klasifikacija zapaljivosti: klasa E.
- Standardna zapaljivost, sastavni materijal klase B2, sukladno DIN 4102.
- Razmak između cijevi: 5, 10, 15 cm
- Neto površina uzimajući u obzir preklapanje između ploča: 0,77 m<sup>2</sup>

## Primjena

- Površinsko podno grijanje i hlađenje
- Mala visina ugradnje
- Za uporabu s odgovarajućim materijalima umjesto estriha

## Certifikati

- DIN CERTCO: 7F170-F

## Uponor Minitec čepasta samoljepljiva folija

- ploča za pričvršćivanje cijevi od polistirola s trokutnim preklapanjem s obje strane; perforirana ploča za ugradnju između nivelacijskog sloja i podloge; samoljepljiva pozadina za postavljanje na estrih i pločice



Kataloški br.	Dimenzija	h mm	l mm	b mm	Površina ND - m <sup>2</sup>	A - m <sup>2</sup>	boja	kol.2	kol.1	jed.
1005261	15,4m <sup>2</sup> 9,9x1,1	12	1120	720	0,806	15	0,77 RAL 9017	123.2	15.4	m <sup>2</sup>

## Uponor Fix pričvrсна traka

- pričvrсна traka za cijev 9,9 mm
- razmak c-c 20 mm



Kataloški br.	Dimenzija	c/c1 mm mm	l mm	do mm	b mm	boja	kol.2	kol.1	jed.
1005274	9,9mm c/c20mm 2,5m	20	2500	10	24	siva	25	2.5	m

## Prednosti

- Mala visina ugradnje: idealan za upotrebu kod renoviranja
- Jednostavnost: brza, učinkovita instalacija s jednim instalaterom
- Udobnost: kratko vrijeme zagrijavanja, brza reakcija pri upravljanju temperaturom
- Ušteda energije: niske radne temperature

# Minitec

## Uponor Minitec samoljepljiva rubna traka

- rubna dilatacijska traka za Minitec sustav, sukladno DIN 18560, izrađena iz polietilena sa samoljepljivom pozadinom i samoljepljivom trakom s prednje strane za čvrsto brtvljenje između rubne trake i toplinske izolacije

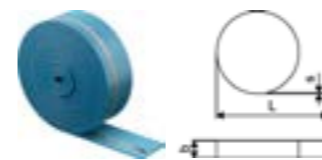

Kataloški br.	Dimenzija	l mm	s mm	b mm	boja	kol.2	kol.1	jed.
1005267	20m 80x8mm	20000	8	80	plava		200	m

## Uponor Minitec dilatacijski profil

- samoljepljivi dilatacijski profil od polietilena s trakom od polietilenske pjene i podlogom od tvrdog PVC-a, služi za pouzdano odvajanje dijelova estriha (npr. kod vrata) i za apsorpciju rastezanja estriha. Za dilatacijske profile sukladno DIN 18560-2.

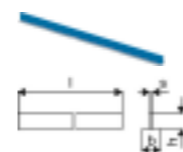

Kataloški br.	Dimenzija	l mm	s mm	b mm	h mm	boja	kol.2	kol.1	jed.
1005981	1,3m 40x10mm	1300	10	50	40	plava	600	10	kom.

## Uponor Comfort Pipe cijev Minitec

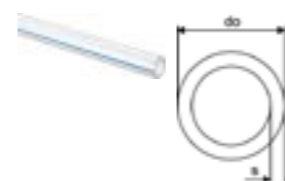

Kataloški br.	Dimenzija	do mm	do1 mm	s mm	boja	p bar	kol.2	kol.1	jed.
1063288	9,9x1,1 120m	9,9	1,1	1,1	bijela	6	1680	120	m
1063289	9,9x1,1 240m	9,9	1,1	1,1	bijela	6	2640	240	m
1063381	9,9x1,1 480m	9,9	1,1	1,1	bijela	6	2880	480	m

## Uponor Minitec zaštitna cijev

- proizvedeno od PE-LD, uzdužno razrezano, za zaštitu cijevi do 9,9 mm koje prolaze kroz dilatacijske profile



Kataloški br.	Dimenzija	l mm	s mm	b mm	kol.2	kol.1	jed.
1005269	9,9mm 300x2mm	300	2,0	35	3600	30	kom.

## Uponor Minitec adapter

- eurokonus
- mesing

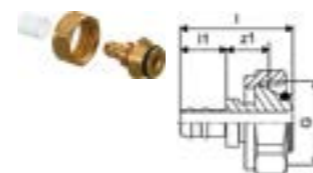

Kataloški br.	Dimenzija	G "	l mm	l1 mm	z1 mm	kol.2	kol.1	jed.
1005266	9,9x1,1-G3/4" Euro	3/4	35	14	14	100	10	kom.

## Uponor Minitec spojnica s prstenovima

- Q&E
- proizvedeno od mesinga
- sa Q&E prstenovima

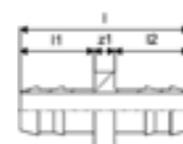

Kataloški br.	Dimenzija	l mm	l1 mm	l2 mm	s mm	z1 mm	p bar	kol.2	kol.1	jed.
1005264	9,9x1,1	33	14	14	1,1	4	6	100	10	kom.



# Minitec

## Uponor Minitec adapter VN, prsten

- Q&E
- proizvedeno od mesinga
- sa Q&E prstenovima

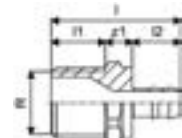

Kataloški br.	Dimenzija	l	l1	l2	R	z1	p	kol.2	kol.1	jed.
		mm	mm	mm	mm	mm	bar			
<b>1005265</b>	9,9-R $\frac{1}{2}$ "MT	38	16	14	$\frac{1}{2}$	8	6	100	10	kom.

## Uponor Minitec prsten

- PE-Xa



Kataloški br.	Dimenzija	di	l	do	p	kol.2	kol.1	jed.
		mm	mm	mm	bar			
<b>1005263</b>	9,9x1,1	10,3	15	13,9	6	1600	10	kom.

## Uponor Minitec stezni priključak, UN

- proizvedeno od mesinga
- $\frac{3}{4}$ " eurokonus



Kataloški br.	Dimenzija	G	l	l1	z1	kol.2	kol.1	jed.
		mm	mm	mm	mm			
<b>1013426</b>	9,9- $\frac{3}{4}$ "Euro	$\frac{3}{4}$	26	18	1	120	12	kom.

## Uponor Fluvia Y priključni adapter

- izrađeno od mesinga
- za proširenje pumpne grupe Push-12 na 2 petlje



Kataloški br.	Dimenzija	c/c	l	kol.2	kol.1	jed.
		mm	mm			
<b>1005675</b>	2xG $\frac{3}{4}$ "- $\frac{3}{4}$ "Euro	40	50	50	1	set

# Minitec

## Uponor Fluvia T pumpna grupa Push-12 TH-G

- integrirana pumpa: Q: 0,1 - 0,4 m<sup>3</sup>/h, H: 0,2 - 1,1 m, Phyd< 1W
- nosač za lijevu ili desnu ugradnju
- vijak za odzračivanje
- temp. sekundarnog kruga raspon 20-50°C
- balans ventil
- priključak sekundarnog kruga  $\frac{3}{4}$ " eurokonus
- primarni ventili sa stezaljkom za CU-cijev 15mm
- za regulaciju podnog grijanja u površinom malim zonama
- maks. primarna temperatura: 90°C
- maks. sekundarna temperatura: 55°C
- pumpna grupa s termostatom 12-28°C
- limitator temperature sekundarnog kruga na maks. 50°C
- termostatska glava sa prostornim kapilarnim sensorom

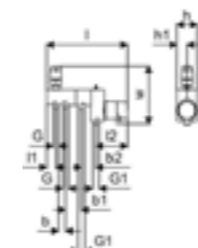

Kataloški br.	G	G1	l	l1	l2	b	b1	b2	h	h1	w	kol.2	kol.1	jed.
	mm	mm	mm	mm	mm	mm	mm	mm	mm	mm	mm			
<b>1095127</b>	CU15	$\frac{3}{4}$	332	38	129	40	65	65	84	42	240	60	1	kom.

## Uponor Fluvia T pumpna grupa Push-12 AC-G

- integrirana pumpa: Q: 0,1 - 0,4 m<sup>3</sup>/h, H: 0,2 - 1,1 m, Phyd< 1W
- nosač za lijevu ili desnu ugradnju
- vijak za odzračivanje
- raspon temp. sekundarnog kruga 20-50°C
- balans ventil
- priključak sekundarnog kruga  $\frac{3}{4}$ " eurokonus
- primarni ventili sa stezaljkom za CU-cijev 15mm
- za regulaciju podnog grijanja u površinom malim zonama
- maks. primarna temperatura: 90°C
- maks. sekundarna temperatura: 55°C
- pumpna grupa s aktuatom 230 V i kabelskim prostornim osjetnikom
- limitator temperature sekundarnog kruga na maks. 50°C

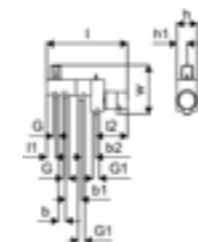

Kataloški br.	G	G1	l	l1	l2	b	b1	b2	h	h1	w	kol.2	kol.1	jed.
	mm	mm	mm	mm	mm	mm	mm	mm	mm	mm	mm			
<b>1095128</b>	5/8	$\frac{3}{4}$	332	38	129	40	65	60	84	42	202	60	1	kom.

# Minitec

## Uponor Multi plastični držač cijevi

- izrađeno od plastike otporne na udarce
- kutni držač 90°

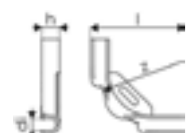

Kataloški br.	Dimenzija	di mm	l mm	z mm	h mm	kol.2	kol.1	jed.
1135490	10-12	13	100	55	19	360	60	kom.

## Uponor Vario retrofit termopogon NC

- uključuje 4 adaptera za spajanje na različite vrste razdjelnika, upute za ugradnju
- kompatibilno s Vario B WGF i 80 % postojećih razdjelnika od drugih proizvođača
- first open function (otvoren prije puštanja u rad)
- visina: 61 mm + adapter prsten
- dužina hoda: 5 mm
- kabel za povezivanje: 2 x 0,75 mm<sup>2</sup> x 1 m



Kataloški br.	Dimenzija	do mm	h mm	kol.2	kol.1	jed.
1141680	FT 230V 1W IP54	50	83	100	1	kom.
1141681	FT 24V 1W IP54	50	83	100	1	kom.

## Uponor Vario termopogon NC

- Vario M, S termopogon za razdjelnik
- first open function (otvoren prije puštanja u rad)
- visina: 61 mm + adapter prsten
- dužina hoda: 5 mm
- kabel za povezivanje: 2 x 0,75 mm<sup>2</sup> x 1 m



Kataloški br.	Dimenzija	do mm	h mm	kol.2	kol.1	jed.
1141676	FT 230V 1W IP54	50	83	100	1	kom.
1141677	FT 24V 1W IP54	50	83	100	1	kom.

# Tecto

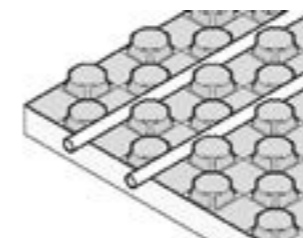

Uponor Tecto ploče za pozicioniranje cijevi služe za ugradnju podnog grijanja/hlađenja u stambenim i poslovnim zgradama. Postavljaju se na pod ispod nosećeg sloja cementnog ili anhidritnog estriha, a

dostupne su u dvije visine (ND 30-2 i ND 11) za različite podne konstrukcije i zahtjeve nosivosti.

### Prednosti

- Jednostavnost: optimalno usklađene komponente sustava
- Mogućnost izbora između višeslojnih kompozitnih cijevi ili PE-Xa cijevi
- Pouzdanost: Uponor kvaliteta dokazana vremenom



### Tehnički opis

- Sustav podnog grijanja Tecto sastoji se od sistemskih ploča sa čepovima za pričvršćivanje cijevi dimenzija od 14 do 17 mm.
- Mogući razmak između razmak cijevi u cm: 5, 10, 15, 20, 25, 30
- EN 13501-1 klasifikacija zapaljivosti: klasa E
- Standardna zapaljivost, sastavni materijal klase B2, sukladno DIN 4102

### Primjena

- Površinsko podno grijanje i hlađenje
- Za uporabu s cementnim i anhidritnim estrihom

### Certifikati

- DIN CERTCO: 7F010-F; 7F037-F

### Uponor Tecto ploča s čepovima

- EPS (bez HBCD-a) ploča s toplinskom izolacijom

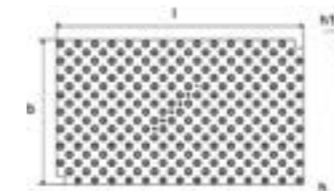

Kataloški br.	Dimenzija	l mm	b mm	h mm	h1 mm	Površina A m <sup>2</sup>	R m <sup>2</sup> K/W	s MN_m <sup>3</sup>	G kN/m <sup>2</sup>	kol.2	kol.1	jed.	
1005478	EPS DES 30-2mm 14-17mm 1450x850mm	1450	850	52	30	1,23	1,12	0,750	20	5	53.76	8.96	m <sup>2</sup>
1005477	EPS 11mm 14-17mm 1450x850mm	1450	850	33	11	1,23	1,12	0,275	-	30	94.08	15.68	m <sup>2</sup>

### Uponor Tecto dvostruki držač

- za povezivanje Tecto ploča



Kataloški br.	Dimenzija	h mm	l mm	l1 mm	b mm	kol.2	kol.1	jed.
1005484	1,4m 100mm	22	1400	1350	100	742.5	33.75	m

### Uponor Tecto dilatacijski element folija

- dilatacijski element za pokrivanje prolaza
- Tecto dizajn



Kataloški br.	Dimenzija	l mm	l1 mm	b mm	b1 mm	A m <sup>2</sup>	kol.2	kol.1	jed.
1005481	1,45m 200mm	1400	1450	200	150	0,21	504	28	m

## Uponor Tecto dilatacijski element

- toplinsko-zvučna izolacija koja se upotrebljava s folijom dilatacijskog elementa kod vrata ili zida
- EPS (bez HBCD-a) sukladno EN 13163



Kataloški br.	Dimenzija	h mm	l mm	b mm	ND -	A m <sup>2</sup>	R m <sup>2</sup> K/W	G kN/m <sup>2</sup> kol.2	kol.2	kol.1	jed.
<b>1005480</b>	EPS DES 30-2mm 150x1400mm	30-2	1400	150	30-2	0,21	0,750	5	268.8	8.4	m
<b>1005479</b>	EPS 11mm 150x1400mm	11	1400	150	11	0,21	0,275	30	716.8	22.4	m

## Uponor Multi PE rubna traka s folijom

- rubna dilatacijska traka, sukladno DIN 18560, izrađena iz polietilena



Kataloški br.	Dimenzija	L m	s mm	b mm	boja -	kol.2	kol.1	jed.
<b>1000079</b>	150x8mm	50	8	150	plava		200	m

## Uponor Multi PE rubna traka s folijom



Kataloški br.	Dimenzija	L m	s mm	b mm	boja -	kol.2	kol.1	jed.
<b>1000080</b>	150x10mm	50	10	150	plava		200	m

## Uponor Multi dilatacijski profil



Kataloški br.	Dimenzija	h mm	L m	s mm	kol.2	kol.1	jed.
<b>1090229</b>	1800x100x10mm	100	1,8	10,0	720	18	m

## Uponor Multi zaštitna cijev

- proizvedeno od PE-LD, uzdužno razrezano, za zaštitu cijevi za podno grijanje dimenzije do 20 mm koje prolaze kroz dilatacijske profile



Kataloški br.	Dimenzija	l mm	s mm	b mm	kol.2	kol.1	jed.
<b>1000082</b>	20mm 300x5mm	300	5,0	80	1800	30	kom.

## Uponor Comfort Pipe PLUS cijev

- cijev za podno grijanje i hlađenje od PEX-a
- sukladna sa ISO 22391 i zadovoljava otpor difuziji kisika prema DIN 4726
- razred primjene: 4 i 5
- radni tlak 6 bar na 70°C

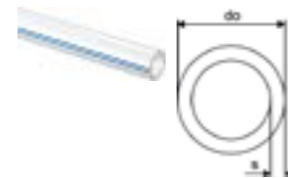

Kataloški br.	Dimenzija	L m	do mm	s mm	boja -	p bar	kol.2	kol.1	jed.
<b>1062883</b>	14x2,0 120m	14	2		bijela	6	1320	120	m
<b>1062884</b>	14x2,0 240m	14	2		bijela	6	1680	240	m
<b>1062044</b>	16x2,0 120m	16	2		bijela	6	1080	120	m
<b>1062045</b>	16x2,0 240m	16	2		bijela	6	1440	240	m
<b>1062046</b>	16x2,0 640m	16	2		bijela	6	1280	640	m
<b>1034535</b>	17x2,0 120m	17	2		bijela	6	840	120	m
<b>1009226</b>	17x2,0 240m	17	2		bijela	6	1200	240	m
<b>1086340</b>	17x2,0 480m	17	2		bijela	6	960	480	m
<b>1009227</b>	17x2,0 640m	17	2		bijela	6	1280	640	m

## Uponor Vario stezni priključak PEX

- eurokonus
- mesing



Kataloški br.	Dimenzija	G "	l mm	l1 mm	z1 mm	kol.2	kol.1	jed.
<b>1065283</b>	14x2,0-G <sup>3</sup> / <sub>4</sub> "FT Euro	<sup>3</sup> / <sub>4</sub>	23	13	3	25	1	kom.
<b>1065284</b>	16x1,8/2,0-G <sup>3</sup> / <sub>4</sub> "FT Euro	<sup>3</sup> / <sub>4</sub>	23	13	3	25	1	kom.
<b>1065286</b>	17x2,0-G <sup>3</sup> / <sub>4</sub> "FT Euro	<sup>3</sup> / <sub>4</sub>	23	13	3	25	1	kom.

## Uponor Q&E spojnica s prstenovima DR

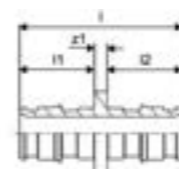

Kataloški br.	Dimenzija	l mm	l1 mm	l2 mm	z1 mm	kol.2	kol.1	jed.
<b>1058659</b>	14-14	39	18	18	3	100	10	kom.

## Uponor Q&E prsten sa zaustavnim rubom natural, eval

- PEX materijal

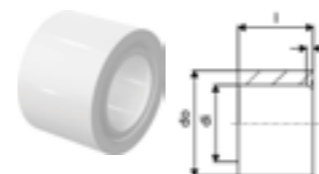

Kataloški br.	Dimenzija	di mm	l mm	do mm	z mm	kol.2	kol.1	jed.
<b>1042389</b>	16	16,6	16	22,6	1	900	20	kom.

## Uponor S-Press PLUS kompozitna spojnica PPSU

- jedinstveni pokazatelj prešanja
- Brza instalacija u 3 koraka (prešanje bez izrade skošenja)
- Inovativan QR kod za digitalni pristup
- Identifikacija dimenzije bojom folije

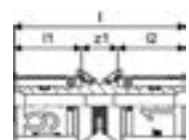

Kataloški br.	Dimenzija	l mm	l1 mm	l2 mm	z1 mm	kol.2	kol.1	jed.
<b>1039933</b>	16-16	51	20	20	11	80	20	kom.

## Uponor Uni Pipe PLUS cijev, bijela

- kolut
- visoka dimenzijska stabilnost, nizak stupanj istežanja
- povećana fleksibilnost
- 100% nepropusnost na difuziju kisika

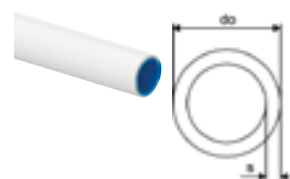

Kataloški br.	Dimenzija	L m	do mm	s mm	kol.2	kol.1	jed.	
<b>1059577</b>	16x2,0	200m	200	16	2	2600	200	m
<b>1059578</b>	16x2,0	500m	500	16	2,0	3500	500	m

## Uponor Uni-X stezni priključak MLC

- stezni priključak, matica sa zajedničkim unutarnjim rukavcem od mesinga
- za spajanje Uponor Uni PLUS i MLC cijevi na razdjelnike (kao Uponor H razdjelnik) unutarnji nacoj 3/4" eurokonus prema EN ISO 228-1
- izrada spoja bez skošenja cijevi



Kataloški br.	Dimenzija	G "	l mm	l1 mm	z1 mm	kol.2	kol.1	jed.
<b>1058090</b>	16-3/4" FT Euro	3/4	23	13	3	25	1	kom.

## Uponor Multi plastični držač cijevi

- izrađeno od plastike otporne na udarce
- kutni držač 90°

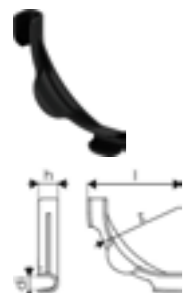

Kataloški br.	Dimenzija	di mm	l mm	z mm	h mm	kol.2	kol.1	jed.
<b>1135491</b>	14-18	17	115	84	24	240	30	kom.

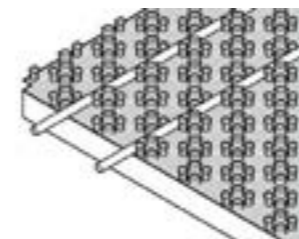

Uponor Nubos ploče posebno su razvijene za ugradnju sustava podnog grijanja/hlađenja u stambenim i nestambenim zgradama. Ploče se postavljaju na pod ispod nosećeg sloja cementnog

ili anhidritnog estriha. Dostupne su u kombinaciji s izolacijom (ND30-2 i ND11) i u kombinaciji bez izolacije za različite podne konstrukcije i različite zahtjeve nosivosti.



## Tehnički opis

- Sustav podnog grijanja Nubos sastoji se od sistemskih ploča sa čepovima za pričvršćivanje cijevi dimenzija od 14 do 16 mm
- Za razmak cijevi u cm: 5.5, 11, 16.5, 22, 27,5 33
- EN 13501-1 klasifikacija zapaljivosti: klasa E
- Standardna zapaljivost, sastavni materijal klase B2, sukladno DIN 4102

## Primjena

- Površinsko podno grijanje i hlađenje
- Za uporabu s cementnim i anhidritnim estrihom

## Certifikati

- DIN CERTCO: 7F335-F, 7F336-F, 7F337-F, 7F338-F

## Uponor Nubos ploča

- EPS (bez HBCD-a) ploča s toplinskom izolacijom



Kataloški br.	Dimenzija	h2 mm	l mm	b mm	Površina A m²	R m²KW	boja	s MN_m³	G kN/m²	kol.2	kol.1	jed.		
<b>1016699</b>	EPS DES 30-2 14-16mm	1447x900x48mm	30-2	1447	900	1,302	1,25	0,750	RAL 9017	20	5	10	1	m²
<b>1016700</b>	EPS 11 14-16mm	1447x900x29mm	11	1447	900	1,302	1,25	0,275	RAL 9017	-	30	100	10	m²

## Uponor Nubos folija

- EPS (bez HBCD-a) ploča bez toplinske izolacije

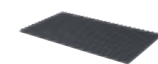

Kataloški br.	Dimenzija	h1 mm	l mm	b mm	Površina A m²	boja	s MN_m³	kol.2	kol.1	jed.		
<b>1016703</b>	14-16mm	18	1447	900	1,302	1,25	RAL 9017	-	140	10	10	m²

## Uponor Nubos ploča SEE

- EPS (bez HBCD-a) ploča s toplinskom izolacijom sa čepovima



Kataloški br.	Dimenzija	l mm	b mm	h mm	h1 mm	kol.2	kol.1	jed.
<b>1121164</b>	18mm	1400	800	42	18	89.60	17.92	m²

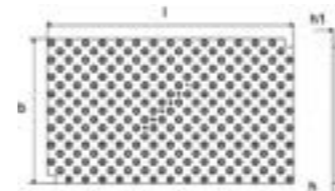

# Nubos

## Uponor Multi PE rubna traka s folijom

- rubna dilatacijska traka, sukladno DIN 18560, izrađena iz polietilena



Kataloški br.	Dimenzija	L m	s mm	b mm	boja	kol.2	kol.1	jed.
<b>1000079</b>	150x8mm	50	8	150	plava		200	m

## Uponor Multi PE rubna traka s folijom



Kataloški br.	Dimenzija	L m	s mm	b mm	boja	kol.2	kol.1	jed.
<b>1000080</b>	150x10mm	50	10	150	plava		200	m

## Uponor Multi dilatacijski profil



Kataloški br.	Dimenzija	h mm	L m	s mm	kol.2	kol.1	jed.
<b>1090229</b>	1800x100x10mm	100	1,8	10,0	720	18	m

## Uponor Multi zaštitna cijev

- proizvedeno od PE-LD, uzdužno razrezano, za zaštitu cijevi za podno grijanje dimenzije do 20 mm koje prolaze kroz dilatacijske profile



Kataloški br.	Dimenzija	l mm	s mm	b mm	kol.2	kol.1	jed.
<b>1000082</b>	20mm 300x5mm	300	5,0	80	1800	30	kom.

## Uponor Fix pričvrtna traka s ljepilom

- za cijevi 16 – 20 mm  
- razmak c-c 50 mm  
- sa samoljepivim pričvršćivanjem

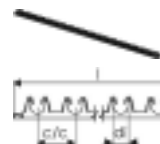

Kataloški br.	Dimenzija	c/c mm	di mm	l mm	kol.2	kol.1	jed.
<b>1135496</b>	16-20mm c/c 50mm 1m	50	20	1013	2000	100	kom.

## Uponor Comfort Pipe PLUS cijev

- cijev za podno grijanje i hlađenje od PEX-a  
- sukladna sa ISO 22391 i zadovoljava otpor difuziji kisika prema DIN 4726  
- razred primjene: 4 i 5  
- radni tlak 6 bar na 70°C

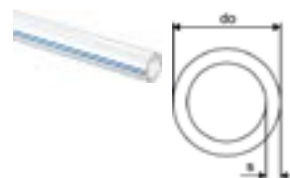

Kataloški br.	Dimenzija	L m	do mm	s mm	boja	p bar	kol.2	kol.1	jed.
<b>1062883</b>	14x2,0 120m	14	2	bijela	6	1320	120	m	
<b>1062884</b>	14x2,0 240m	14	2	bijela	6	1680	240	m	
<b>1062885</b>	14x2,0 960m	14	2	bijela	6	1920	960	m	
<b>1062044</b>	16x2,0 120m	16	2	bijela	6	1080	120	m	
<b>1062045</b>	16x2,0 240m	16	2	bijela	6	1440	240	m	
<b>1062046</b>	16x2,0 640m	16	2	bijela	6	1280	640	m	

# Nubos

## Uponor Vario stezni priključak PEX

- eurokonus  
- mesing



Kataloški br.	Dimenzija	G "	l mm	l1 mm	z1 mm	kol.2	kol.1	jed.
<b>1065283</b>	14x2,0-G3/4"FT Euro	3/4	23	13	3	25	1	kom.
<b>1065284</b>	16x1,8/2,0-G3/4"FT Euro	3/4	23	13	3	25	1	kom.

## Uponor Smart cijev za podno grijanje

- cijev za podno grijanje i hlađenje izrađena od materijala PE-RT  
- sukladno EN ISO 22391 sa zaštitom od difuzije kisika sukladno DIN 4726  
- kompatibilno s Uponor Smart steznim spojcama  
- razred primjene 4  
- predviđeni tlak 6 bar pri 70°C

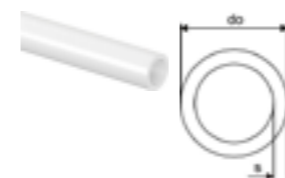

Kataloški br.	Dimenzija	do mm	s mm	boja	p bar	kol.2	kol.1	jed.
<b>1086575</b>	16x2,0 240m	16	2	bijela	6	1440	240	m
<b>1086576</b>	16x2,0 640m	16	2	bijela	6	1280	640	m

## Uponor Multi plastični držač cijevi

- izrađeno od plastike otporne na udarce  
- kutni držač 90°



Kataloški br.	Dimenzija	di mm	l mm	z mm	h mm	kol.2	kol.1	jed.
<b>1135491</b>	14-18	17	115	84	24	240	30	kom.



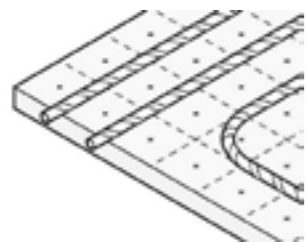

Inovativni sustav postavljanja cijevi za podno grijanje i hlađenje. Cijevi imaju čičak traku; izolacijska ploča prekrivena je folijom za prihvat čičak trake. Kad se cijevi ispravno pričvrste na izolacijsku ploču, čičak traka omogućuje maksimalno učvršćenje.

### Prednosti

- Pouzdano i brzo: snažno pričvršćivanje mikro-povezivanjem
- Jednostavnost: nisu potrebni posebni alati
- Fleksibilnost: pomicanje cijevi u bilo kojem trenutku
- Mogućnost izbora između višeslojnih kompozitnih cijevi ili PE-Xa cijevi (dimenzije 14 ili 16 mm)
- Pouzdanost: Uponor kvaliteta dokazana vremenom učvršćenje.



### Tehnički opis

- Sustav podnog grijanja Klett sastoji se od posebne Klett folije laminirane na EPS izolaciju u skladu s EN 13163 i DIN 4108-10
- Pričvršćivanje Klett cijevi na izolacijske ploče je na principu „kuke i petlje“ odnosno čička; Klett cijevi su opremljene posebnom samoljepljivom trakom na kojoj su „kukice“, a izolacijske ploče opremljene su laminiranom folijom na kojoj su „omče“.
- EN 13501-1 klasifikacija zapaljivosti: klasa E
- Standardna zapaljivost, sastavni materijal klase B2, sukladno DIN 4102
- Folija na ploči sadrži mrežni uzorak od 100 x 100 mm

### Primjena

- Površinsko podno grijanje i hlađenje
- Za uporabu s cementnim i anhidritnim estrihom

### Certifikati

- DIN CERTCO: 3V372 PE-Xa; 7F235-F;7F236-F; 7F342-F

### Uponor Klett ploča u roli s izolacijom extra

- ploča s toplinskom izolacijom, sastoji se od Klett folije laminirane na EPS (bez HBCD) u skladu s EN 13163 i DIN 4108-10
- izo rola sa samoljepljivom trakom na dužoj strani
- ploča u roli
- sa zvučnom izolacijom za prigušivanje udarnog zvuka



Kataloški br.	Dimenzija	L mm	W mm	H mm	W kg	G kN/m <sup>2</sup>	ND	A m <sup>2</sup>	R m <sup>2</sup> K/W	s MN_m <sup>3</sup>	G kN/m <sup>2</sup>	kol.2	kol.1	jed.
<b>1063322</b>	EPS DES 30-2mm 10x1m	1000	1010	31	0,52	5	30-2	10	0,750	20	5	80	10	m <sup>2</sup>
<b>1063323</b>	EPS DES 30-3mm 10x1m	1000	1000	30	0,452	4	30-3	10	0,65	20	4	80	10	m <sup>2</sup>

### Uponor Klett Twinboard ploča

- ploča s za pričvršćenje cijevi podnog grijanja 2400x1000x3 mm, preklopljena, sastoji se od sloja na kojem je prikazan raster laminiran na plastičnu 3-slojnu strukturiranu jezgru
- klasifikacija zapaljivosti prema DIN EN 13501-1: klasa E
- za opterećenja do 5 kN/m<sup>2</sup> prema DIN EN 1991-1-1: 2010-12 tablica 6.1: A1-A3; B1-B3, C1-C5, D1-D2 i T1-T2
- KIWA certifikat na 50 godina

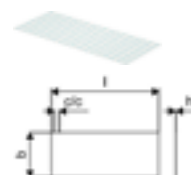

Kataloški br.	Dimenzija	c/c mm	l mm	b mm	h mm	R m <sup>2</sup> K/W	G kN/m <sup>2</sup>	kol.2	kol.1	jed.
<b>1086854</b>	2400x1000x3mm	100	2400	1000	3	0,014	5	360	24	m <sup>2</sup>

### Uponor Vario Heat protect razdjelna ploča

- ploča s utorima za cijevi od ekstrudirane pjene XPS
- pogodno za primjenu sa Uponor sustavima podnih grijanja sa 14 i 16 mm PE-Xa ili MLCP cijevima (Klett)
- maks. opterećenje prema EN 1991-1-1:2 kN/m<sup>2</sup>

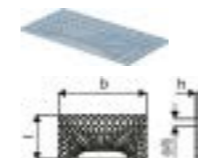

Kataloški br.	Dimenzija	c/c mm	l mm	b mm	h mm	Lambda W_m <sup>2</sup> K	G kN/m <sup>2</sup>	kol.2	kol.1	jed.
<b>1090043</b>	27mm	100	600	1200	27	0,033	5	116	29	kom.

### Uponor Vario Heat protect ploča sa utorima

- ploča s utorima za cijevi od ekstrudirane pjene XPS
- pogodno za primjenu sa Uponor sustavima podnog grijanja za cijevi 14 i 16 mm PE-Xa ili MLCP cijevima (Klett)
- maks. opterećenje prema EN 1991-1-1:2 kN/m<sup>2</sup>

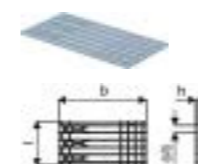

Kataloški br.	Dimenzija	c/c mm	l mm	b mm	h mm	Lambda W_m <sup>2</sup> K	G kN/m <sup>2</sup>	kol.2	kol.1	jed.
<b>1090044</b>	27mm	100	600	1200	27	0,033	5	116	29	kom.

### Uponor Multi PE rubna traka s folijom

- rubna dilatacijska traka, sukladno DIN 18560, izrađena iz polietilena

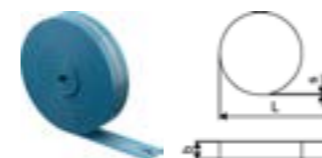

Kataloški br.	Dimenzija	L m	s mm	b mm	boja	kol.2	kol.1	jed.
<b>1000079</b>	150x8mm	50	8	150	plava		200	m

### Uponor Multi PE rubna traka s folijom



Kataloški br.	Dimenzija	L m	s mm	b mm	boja	kol.2	kol.1	jed.
<b>1000080</b>	150x10mm	50	10	150	plava		200	m

### Uponor Multi dilatacijski profil



Kataloški br.	Dimenzija	h mm	L m	s mm	kol.2	kol.1	jed.
<b>1090229</b>	1800x100x10mm	100	1,8	10,0	720	18	m

### Uponor Multi zaštitna cijev

- proizvedeno od PE-LD, uzdužno razrezano, za zaštitu cijevi za podno grijanje dimenzije do 20 mm koje prolaze kroz dilatacijske profile



Kataloški br.	Dimenzija	l mm	s mm	b mm	kol.2	kol.1	jed.
<b>1000082</b>	20mm 300x5mm	300	5,0	80	1800	30	kom.

# Klett

## Uponor Klett

- PEX-a cijev za podno grijanje, omotana Klett pričvršnom trakom
- sukladno ISO 22391 sa zaštitom od difuzije kisika sukladno DIN 4726
- razred primjene 4
- predviđeni tlak 6 bar pri 70°C



Kataloški br.	Dimenzija	do mm	s mm	boja	p bar	kol.2	kol.1	jed.
<b>1087302</b>	16x2,0 240m	16	2	bijela	6	1200	240	m
<b>1087303</b>	16x2,0 640m	16	2	bijela	6	1280	640	m

## Uponor Vario stezni priključak PEX

- eurokonus
- mesing



Kataloški br.	Dimenzija	G	I	I1	z1	kol.2	kol.1	jed.
<b>1065284</b>	16x1,8/2,0-G3/4"FT Euro	3/4	23	13	3	25	1	kom.

## Uponor Multi ljepljiva traka

- samoljepljiva traka za fiksiranje Tacker i Klett ploča
- zadovoljava zahtjeve standarda DIN 18560 za sprječavanje prodiranja estriha u izolacijski sloj



Kataloški br.	Dimenzija	L m	b mm	kol.2	kol.1	jed.
<b>1000012</b>	66m 50mm	66	50	36	1	kom.

## Uponor Multi plastični držač cijevi

- izrađeno od plastike otporne na udarce
- kutni držač 90°



Kataloški br.	Dimenzija	di mm	l mm	z mm	h mm	kol.2	kol.1	jed.
<b>1135491</b>	14-18	17	115	84	24	240	30	kom.

# Tacker

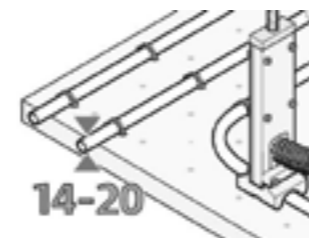

Svi dijelovi Uponor Tacker sustava dizajnirani su da savršeno odgovaraju jedni drugima. Ploče s toplinskom izolacijom od udarne buke imaju površinu otpornu na oštećenja i otisnuti raster što omogućuje jednostavnu instalaciju cijevnog sustava. Svi dijelovi dizajnirani su kako bi se osigurala optimalna sigurnost i pouzdan rad.

### Prednosti

- Fleksibilnost: dostupno kao kompozitne preklopljene ploče ili u rolama s različitim slojevima toplinske i zvučne izolacije
- Pogodan za sve vrste estriha
- Brza ugradnja: zahvaljujući integriranom izolacijskom sloju
- Univerzalna cijevna pričvršnica za dimenzije cijevi 14 - 20 mm
- Jednostavna instalacija: ergonomski dizajniran alat za pričvršćivanje



### Tehnički opis

- Sustav podnog grijanja Tacker sastoji se od folije koja je otporna na trganje te je laminirana na EPS izolaciju sukladno EN 13163 i DIN 4108-10
- EN 13501-1 klasifikacija zapaljivosti: klasa E
- Standardna zapaljivost, sastavni materijal klase B2, sukladno DIN 4102
- Folija na izolaciji sadrži mrežni uzorak od 100 x 100 mm

### Primjena

- Površinsko podno grijanje i hlađenje
- Za uporabu s cementnim i anhidritnim estrihom

### Certifikati

- DIN CERTCO: 7F077-F, 7F185-F, 7F216-F, 7F278-F

## Uponor Tacker ploča u roli

- EPS ploča s toplinskom izolacijom u roli
- oznaka mreže 100x100 mm na površini

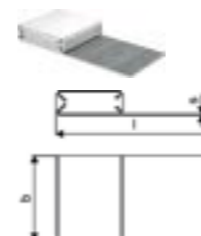

Kataloški br.	Dimenzija	l mm	b mm	b1 mm	b2 mm	h mm	R mm	boja	s MN_m <sup>3</sup>	G kN/m <sup>2</sup> kol.2	kol.1	jed.
<b>1094378</b>	EPS DEO 70 30mm 10x1m	10000	1030	1000	1000	30	0,770	bijela	-	5 80	10	m <sup>2</sup>
<b>1090921</b>	EPS DES 20-2mm 10x1m	10000	1030	1000	1000	20	0,500	bijela	30	5 100	10	m <sup>2</sup>
<b>1090924</b>	EPS DES 30-2mm 10x1m	10000	1030	1000	1000	30	0,750	bijela	20	5 80	10	m <sup>2</sup>
<b>1090925</b>	EPS DES 30-3mm 10x1m	10000	1030	1000	1000	30	0,650	bijela	20	4 80	10	m <sup>2</sup>
<b>1090926</b>	EPS DES 35-3mm 10x1m	10000	1030	1000	1000	35	0,750	bijela	15	4 70	10	m <sup>2</sup>
<b>1090927</b>	EPS DES 40-3mm 10x1m	10000	1030	1000	1000	40	0,850	bijela	15	4 60	10	m <sup>2</sup>

## Uponor Tacker ploča

- ploča s toplinskom izolacijom

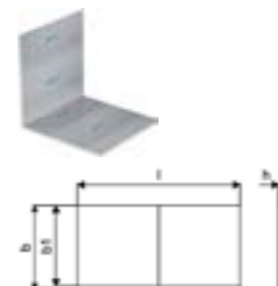

Kataloški br.	Dimenzija	l mm	b mm	b1 mm	b2 mm	h mm	R mm	s MN_m <sup>3</sup>	G kN/m <sup>2</sup>	kol.2	kol.1	jed.
<b>1090917</b>	EPS DEO 20	2000	1030	1000	1000	20	0,500	-	30	100	10	m <sup>2</sup>
<b>1090918</b>	EPS DEO 30	2000	1030	1000	1000	30	0,850	-	30	80	10	m <sup>2</sup>

# Tacker

## Uponor Tacker prozirna folija

- PE-folija za Tacker instalaciju za postavljanje na postojeću toplinsku izolaciju
- prozirna
- s otisnutim uzorkom 100 x 100 mm



Kataloški br.	Dimenzija	s mm	b mm	kol.2	kol.1	jed.
<b>1122372</b>	0,2mm 100x1,03m	0,2	1030	2884	103	m <sup>2</sup>

## Uponor Multi PE rubna traka s folijom

- rubna dilatacijska traka, sukladno DIN 18560, izrađena iz polietilena



Kataloški br.	Dimenzija	L m	s mm	b mm	boja	kol.2	kol.1	jed.
<b>1000079</b>	150x8mm	50	8	150	plava		200	m

## Uponor Multi PE rubna traka s folijom



Kataloški br.	Dimenzija	L m	s mm	b mm	boja	kol.2	kol.1	jed.
<b>1000080</b>	150x10mm	50	10	150	plava		200	m

## Uponor Multi dilatacijski profil



Kataloški br.	Dimenzija	h mm	L m	s mm	kol.2	kol.1	jed.
<b>1090229</b>	1800x100x10mm	100	1,8	10,0	720	18	m

## Uponor Multi zaštitna cijev

- proizvedeno od PE-LD, uzdužno razrezano, za zaštitu cijevi za podno grijanje dimenzije do 20 mm koje prolaze kroz dilatacijske profile



Kataloški br.	Dimenzija	l mm	s mm	b mm	kol.2	kol.1	jed.
<b>1000082</b>	20mm 300x5mm	300	5,0	80	1800	30	kom.

## Uponor Multi ljepljiva traka

- samoljepljiva traka za fiksiranje Tacker i Klett ploča
- zadovoljava zahtjeve standarda DIN 18560 za sprječavanje prodiranja estriha u izolacijski sloj



Kataloški br.	Dimenzija	L m	b mm	kol.2	kol.1	jed.
<b>1000012</b>	66m 50mm	66	50	36	1	kom.

# Tacker

## Uponor Fix ubodna pričvrsnica

- pričvrsnica za fiksiranje pričvrstne trake
- za cijevi 14 – 20 mm

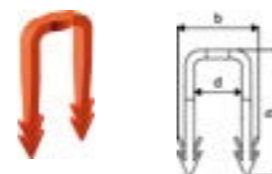

Kataloški br.	di mm	di1 mm	b mm	h mm	kol.2	kol.1	jed.
<b>1086533</b>	15,8	15,8	27	42	5000	500	kom.

## Uponor Fix ubodna pričvrsnica

- pričvrsnica za fiksiranje pričvrstne trake
- za cijevi 14 – 20 mm



Kataloški br.	Dimenzija	di mm	b mm	h mm	kol.2	kol.1	jed.
<b>1135498</b>	h=66mm	18	31	66	3600	200	kom.

## Uponor Comfort Pipe PLUS cijev

- cijev za podno grijanje i hlađenje od PEX-a
- sukladna sa ISO 22391 i zadovoljava otpor difuziji kisika prema DIN 4726
- razred primjene: 4 i 5
- radni tlak 6 bar na 70°C

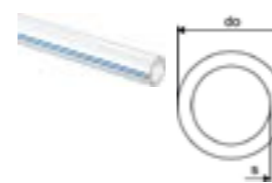

Kataloški br.	Dimenzija	L m	do mm	s mm	boja	p bar	kol.2	kol.1	jed.
<b>1062883</b>	14x2,0 120m	14	2	bijela	6	1320	120	m	
<b>1062884</b>	14x2,0 240m	14	2	bijela	6	1680	240	m	
<b>1062044</b>	16x2,0 120m	16	2	bijela	6	1080	120	m	
<b>1062045</b>	16x2,0 240m	16	2	bijela	6	1440	240	m	
<b>1062046</b>	16x2,0 640m	16	2	bijela	6	1280	640	m	
<b>1034535</b>	17x2,0 120m	17	2	bijela	6	840	120	m	
<b>1009226</b>	17x2,0 240m	17	2	bijela	6	1200	240	m	
<b>1086340</b>	17x2,0 480m	17	2	bijela	6	960	480	m	
<b>1009227</b>	17x2,0 640m	17	2	bijela	6	1280	640	m	
<b>1009228</b>	20x2,0 120m	20	2	bijela	6	840	120	m	
<b>1009230</b>	20x2,0 240m	20	2	bijela	6	960	240	m	
<b>1009231</b>	20x2,0 480m	20	2	bijela	6	960	480	m	

## Uponor Vario stezni priključak PEX

- eurokonus
- mesing



Kataloški br.	Dimenzija	G "	l mm	l1 mm	z1 mm	kol.2	kol.1	jed.
<b>1065283</b>	14x2,0-G <sup>3</sup> / <sub>4</sub> " FT Euro	<sup>3</sup> / <sub>4</sub>	23	13	3	25	1	kom.
<b>1065284</b>	16x1,8/2,0-G <sup>3</sup> / <sub>4</sub> " FT Euro	<sup>3</sup> / <sub>4</sub>	23	13	3	25	1	kom.
<b>1065286</b>	17x2,0-G <sup>3</sup> / <sub>4</sub> " FT Euro	<sup>3</sup> / <sub>4</sub>	23	13	3	25	1	kom.
<b>1065290</b>	20x1,9/2,0-G <sup>3</sup> / <sub>4</sub> " FT Euro	<sup>3</sup> / <sub>4</sub>	24	14	3	25	1	kom.

# Tacker

## Uponor Q&E spojnica s prstenovima DR

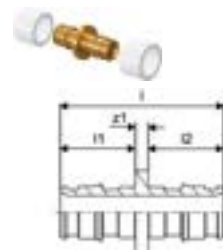

Kataloški br.	Dimenzija	l mm	l1 mm	l2 mm	z1 mm	kol.2	kol.1	jed.
<b>1058659</b>	14-14	39	18	18	3	100	10	kom.

## Uponor Q&E prsten sa zaustavnim rubom natural, eval

- PEX materijal

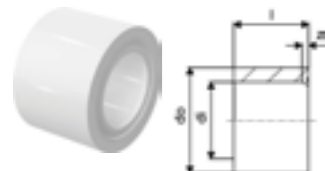

Kataloški br.	Dimenzija	di mm	l mm	do mm	z mm	kol.2	kol.1	jed.
<b>1042389</b>	16	16,6	16	22,6	1	900	20	kom.

## Uponor Q&E prsten EVO white

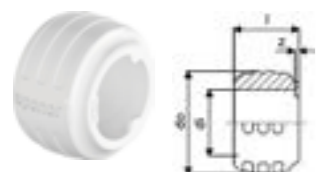

Kataloški br.	Dimenzija	di mm	l mm	do mm	z mm	boja	p bar	kol.2	kol.1	jed.
<b>1057454</b>	20	20,2	20	29,2	1	bijela	6+10	520	20	kom.

## Uponor Smart cijev za podno grijanje

- cijev za podno grijanje i hlađenje izrađena od materijala PE-RT
- sukladno EN ISO 22391 sa zaštitom od difuzije kisika sukladno DIN 4726
- kompatibilno s Uponor Smart steznim spojnica
- razred primjene 4
- predviđeni tlak 6 bar pri 70°C

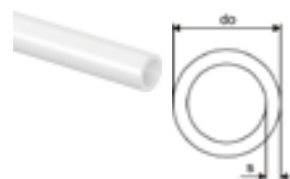

Kataloški br.	Dimenzija	do mm	s mm	boja	p bar	kol.2	kol.1	jed.
<b>1086575</b>	16x2,0 240m	16	2	bijela	6	1440	240	m
<b>1086576</b>	16x2,0 640m	16	2	bijela	6	1280	640	m
<b>1086577</b>	20x2,0 240m	20	2	bijela	6	960	240	m
<b>1086578</b>	20x2,0 480m	20	2	bijela	6	960	480	m

## Uponor Uni-X stezni priključak MLC

- stezni priključak, matica sa zajedničkim unutarnjim rukavcem od mesinga
- za spajanje Uponor Uni PLUS i MLC cijevi na razdjelnike (kao Uponor H razdjelnik) unutarnji nacoj 3/4" eurokonus prema EN ISO 228-1
- izrada spoja bez skošenja cijevi



Kataloški br.	Dimenzija	G mm	l1 mm	z1 mm	kol.2	kol.1	jed.
<b>1058090</b>	16-3/4" FT Euro	3/4	23	13 3	25	1	kom.

# Tacker

## Uponor Tacker ubodna pričvrsnica, standard set = 1000pce

- Tacker pričvrsnice
- za uporabu s Uponor Tacker alatom

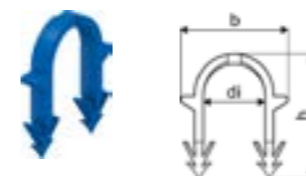

Kataloški br.	Dimenzija	di mm	b mm	h mm	kol.2	kol.1	jed.
<b>1140159</b>	14-20mm h=40mm	19	38	40	8	1	set

## Uponor Tacker ubodna pričvrsnica, duga set = 250pce

- Tacker pričvrsnice
- za uporabu s Uponor Tacker alatom

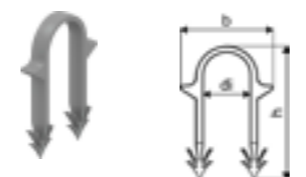

Kataloški br.	Dimenzija	di mm	b mm	h mm	kol.2	kol.1	jed.
<b>1140124</b>	14-20mm h=50mm	19	37	52	20	1	set

## Uponor Tacker alat za pričvršćivanje

- izrađen od metala
- lagan
- za maksimalno 125 ubodnih pričvrsnica



Kataloški br.	Dimenzija	L mm	W mm	H mm	W kg	kol.2	kol.1	jed.
<b>1119039</b>	14-20mm	900	230	75	2,59	50	1	kom.

## Uponor Fix pričvrtna traka U-profil

- Pričvrtna traka za cijevi 14 mm
- razmak c-c 50 mm



Kataloški br.	Dimenzija	d mm	c/c mm	h mm	l mm	b mm	boja	kol.2	kol.1	jed.
<b>1005498</b>	14mm c/c50mm 2,5m	14	50	17	2500	38	siva		25	m

# Tacker

## Uponor Fix pričvrtna traka s ljepljivom

- za cijevi 16 – 20 mm
- razmak c-c 50 mm
- sa samoljepivim pričvršćivanjem

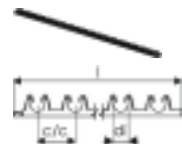

Kataloški br.	Dimenzija	c/c	dl	l	kol.2	kol.1	jed.
		mm	mm	mm			kom.
<b>1135496</b>	16-20mm	50	20	1013	2000	100	kom.

## Uponor Multi plastični držač cijevi

- izrađeno od plastike otporne na udarce
- kutni držač 90°



Kataloški br.	Dimenzija	di	l	z	h	kol.2	kol.1	jed.
		mm	mm	mm	mm			kom.
<b>1135491</b>	14-18	17	115	84	24	240	30	kom.
<b>1135492</b>	20-22	20	144	100	28	140	35	kom.

# Classic

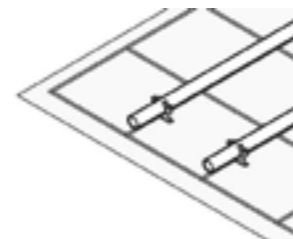

Uponor Classic idealno je rješenje za podno grijanje/hlađenje u novim stambenim i poslovnim zgradama. Dostupan sa tri različita razmaka između čeličnih rešetki, omogućujući optimiziranje razmaka

između cijevi za postizanje željene toplinske snage. U kombinaciji izolacijom za velika opterećenja, takav sustav pogodan je za područja kao što su garažni saloni, proizvodne hale, prodajna mjesta, itd.

### Prednosti

- Ekonomičnost: fleksibilan, brz i jednostavan za ugradnju
- Fleksibilnost: sloboda izbor izolacijskog materijala
- Sigurnost: nema oštećenja pokrova izolacije
- Pouzdanost: Uponor kvaliteta dokazana vremenom



### Tehnički opis

- Sustav podnog grijanja Classic namjenjen je za ugradnju na toplinsku/zvučnu izolaciju koja je već isporučena na samom objektu.
- Pričvršćivanje cijevi se vrši pomoću pojedinačnih spojnica, žičanih stezaljki ili vezica na čeličnu rešetku

### Primjena

- Površinsko podno grijanje i hlađenje
- Za uporabu s cementnim i anhidritnim estrihom

### Certifikati

- DIN CERTCO: 7F004-F; 7F371-F; 7F421-F

## Uponor Classic čelična mreža, kor. zašt.

- čelična mreža za stabilnu i čvrstu ugradnju pričvršćivača cijevi i standardnu ugradnju cijevi podnog grijanja
- Materijal: čelik zaštićen od korozije

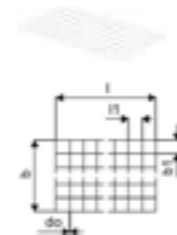

Kataloški br.	Dimenzija	l	l1	do	b	b1	A	r	kol.2	kol.1	jed.
		mm	mm	mm	mm	mm	m <sup>2</sup>	mm			m <sup>2</sup>
<b>1005084</b>	100mm	2100	100	3	1200	100	2.5	100	25.2	25.2	m <sup>2</sup>
<b>1005087</b>	150mm	2100	150	3	1200	150	2.5	150	756	25.2	m <sup>2</sup>

## Uponor Classic žica za spajanje

- čelična pričvrtnica za pričvršćivanje cijevi na armaturnu mrežu
- za uporabu s Uponor alatom za metalne pričvrtnice

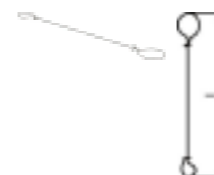

Kataloški br.	Dimenzija	l	kol.2	kol.1	jed.
		mm			kom.
<b>1009222</b>	150x1,25mm	250pcs	150	250	1 kom.



# Classic

## Uponor Classic pričvrsnica cijevi na č. mrežu

- jedna pričvrsnica cijevi za ručno montiranje na čeličnu mrežu
- za Uponor cijevi 16 / 17 / 20 mm
- pogodno za uporabu sa alatom za postavljanje



Kataloški br.	Dimenzija	d mm	d1 mm	h mm	b mm	broj izvoda kom.	kol.2	kol.1	jed.
<b>1005188</b>	16mm 3mm	16	3	23	35	50	5000	500	kom.
<b>1005189</b>	17mm 3mm	17	3	23	35	50	5000	500	kom.
<b>1005190</b>	20mm 3mm	20	3	24	35	35	2800	280	kom.

## Uponor Multi PE rubna traka s folijom



Kataloški br.	Dimenzija	L m	s mm	b mm	boja	kol.2	kol.1	jed.
<b>1000080</b>	150x10mm	50	10	150	plava		200	m

## Uponor Multi dilatacijski profil



Kataloški br.	Dimenzija	h mm	L m	s mm	kol.2	kol.1	jed.
<b>1090229</b>	1800x100x10mm	100	1,8	10,0	720	18	m

## Uponor Multi zaštitna cijev

- proizvedeno od PE-LD, uzdužno razrezano, za zaštitu cijevi za podno grijanje dimenzije do 20 mm koje prolaze kroz dilatacijske profile



Kataloški br.	Dimenzija	l mm	s mm	b mm	kol.2	kol.1	jed.
<b>1000082</b>	20mm 300x5mm	300	5,0	80	1800	30	kom.

## Uponor Comfort Pipe PLUS cijev

- cijev za podno grijanje i hlađenje od PEX-a
- sukladna sa ISO 22391 i zadovoljava otpor difuziji kisika prema DIN 4726
- razred primjene: 4 i 5
- radni tlak 6 bar na 70°C

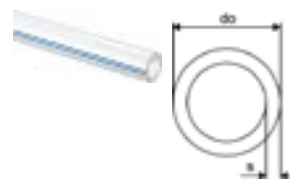

Kataloški br.	Dimenzija	do mm	s mm	boja	p bar	kol.2	kol.1	jed.
<b>1062044</b>	16x2,0 120m	16	2	bijela	6	1080	120	m
<b>1062045</b>	16x2,0 240m	16	2	bijela	6	1440	240	m
<b>1062046</b>	16x2,0 640m	16	2	bijela	6	1280	640	m
<b>1009226</b>	17x2,0 240m	17	2	bijela	6	1200	240	m
<b>1086340</b>	17x2,0 480m	17	2	bijela	6	960	480	m
<b>1009227</b>	17x2,0 640m	17	2	bijela	6	1280	640	m
<b>1009228</b>	20x2,0 120m	20	2	bijela	6	840	120	m
<b>1009230</b>	20x2,0 240m	20	2	bijela	6	960	240	m
<b>1009231</b>	20x2,0 480m	20	2	bijela	6	960	480	m

# Classic

## Uponor Vario stezni priključak PEX

- eurokonus
- mesing



Kataloški br.	Dimenzija	G "	l mm	l1 mm	z1 mm	kol.2	kol.1	jed.
<b>1065284</b>	16x1,8/2,0-G3/4" FT Euro	3/4	23	13	3	25	1	kom.
<b>1065286</b>	17x2,0-G3/4" FT Euro	3/4	23	13	3	25	1	kom.
<b>1065290</b>	20x1,9/2,0-G3/4" FT Euro	3/4	24	14	3	25	1	kom.

## Uponor Q&E prsten sa zaustavnim rubom natural, eval

- PEX materijal

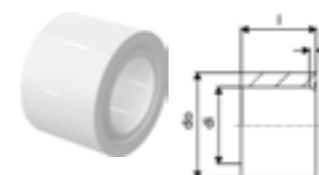

Kataloški br.	Dimenzija	di mm	l mm	do mm	z mm	kol.2	kol.1	jed.
<b>1042389</b>	16	16,6	16	22,6	1	900	20	kom.

## Uponor Q&E prsten EVO white

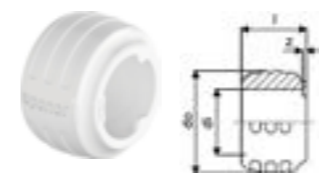

Kataloški br.	Dimenzija	di mm	l mm	do mm	z mm	boja	p bar	kol.2	kol.1	jed.
<b>1057454</b>	20	20,2	20	29,2	1	bijela	6+10	520	20	kom.

## Uponor Multi plastični držač cijevi

- izrađeno od plastike otporne na udarce
- kutni držač 90°



Kataloški br.	Dimenzija	di mm	l mm	z mm	h mm	kol.2	kol.1	jed.
<b>1135491</b>	14-18	17	115	84	24	240	30	kom.
<b>1135492</b>	20-22	20	144	100	28	140	35	kom.

## Uponor Classic alat za postavljanje kopči

- alat za pričvršćivanje spojnica cijevi na mrežu
- za Uponor Classic Master 16 i 17 mm pričvršćivače

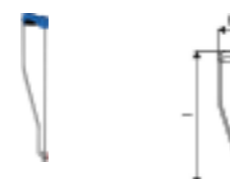

Kataloški br.	Dimenzija	l mm	b mm	kol.2	kol.1	jed.
<b>1006295</b>	16/17mm l=920mm	920	195	100	1	kom.
<b>1006309</b>	20mm l=920mm	920	195		1	kom.

# Classic

## Uponor Classic alat za savijanje

- ručni alat za okretanje žičane stezaljke pri pričvršćivanju cijevi na mrežu



Kataloški br.	Dimenzija	L mm	W mm	H mm	W kg	kol.2	kol.1	jed.
1006243	l=320mm	300	26	26	0,39	50	1	kom.

# Siccus Mini

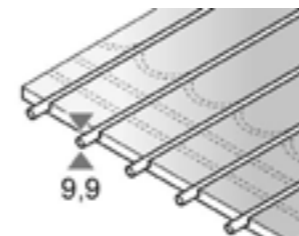

Suhomontažni sustav podnog grijanja Siccus Mini omogućuje brzo, direktno polaganje podnih obloga i malu visinu podne konstrukcije uz visoku energetska učinkovitost.

### Prednosti

- Brzo i jednostavno vrijeme postavljanja uz trenutnu dostupnost i bez angažmana drugih izvođača
- Sustav je optimalno prilagođen za energetska učinkovitu upotrebu pri niskim temperaturama
- Mala visina podne konstrukcije savršeno odgovara potrebama renoviranja stanova



### Tehnički opis

- Uponor Siccus Mini je suhomontažni sustav podnog grijanja male visine ugradnje, s tvornički opremljenim slojem za emitiranje topline od aluminija; u skladu sa standardom EN 1264; oblik B
- Ploče od XPS 400 s razmakom između cijevi 100 mm
- Za ugradnju Uponor Comfort Pipe cijevi 9,9 mm

### Primjena

- Površinsko podno grijanje i hlađenje za suhu montažu
- Mogućnost izravnog postavljanja podne obloge (npr. laminat, drveni parket)
- Za podne obloge, kao kod npr. keramičkih pločica i prirodnog kamena potrebno je postaviti razdjelni sloj u obliku podložne ploče debljine 6 mm
- Za podne obloge, kao kod npr. vinila i tepiha potrebno je postaviti razdjelni sloj u obliku gipsane ploče debljine 18 mm

### Certifikati

- DINCERTCO 7F515-F (laminat, drveni parket)
- DINCERTCO 7F514-F (keramičke pločice, prirodni kamen)
- DINCERTCO 7FXXX-F (18 mm gipsane ploče s vinilom ili tepihom)

## Uponor Siccus Mini panel

- XPS panel 1.200x600x15mm
- sa slojem aluminija za prijenos topline po cijeloj površini panela
- sa integriranim utorima za cijevi c-c 100 mm
- predviđeno za korištenje sa cijevi Uponor Comfort Pipe Minitec 9.9

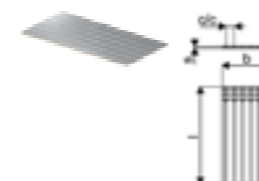

Kataloški br.	Dimenzija	c/c mm	l mm	b mm	s mm	kol.2	kol.1	jed.
1122381	1200x600x15mm	100	1200	600	15	144	7.2	m <sup>2</sup>

## Uponor Siccus Mini ploča za razdvajanje

- ploča od sintetičkih vlakana 1.000x600x6mm
- sloj za odvajanje slojeva poda koji se stavlja na Siccus Mini kod korištenja keramičkih pločica ili prirodnog kamena kao podne obloge
- koristi se samo sa Siccus Mini panelom

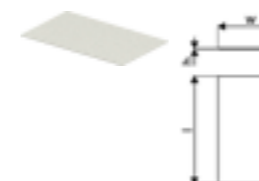

Kataloški br.	Dimenzija	L m	l mm	h mm	w mm	kol.2	kol.1	jed.
1139793	1000x600x6mm	1	1000	6	600	90	3	m <sup>2</sup>

# Siccus Mini

## Uponor Siccus Mini rubna traka

- traka od sintetičkih vlakana 1.000x45x15mm
- obvezna rubna traka na zidovima i pragovima vrata u Siccus Mini instalacijama uz podne obloge od keramičkih pločica ili prirodnog kamena

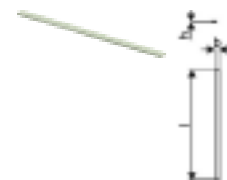

Kataloški br.	Dimenzija	L m	l mm	b mm	h mm	kol.2	kol.1	jed.
<b>1139794</b>	1000x45x15mm	1	1000	45	15	800	10	m

## Uponor Siccus Mini traka za ploču za razdvajanje

- za spajanje Siccus Mini ploča za razdvajanje
- obvezna upotreba kod instalacija uz podne obloge od keramičkih pločica ili prirodnog kamena

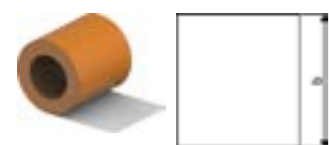

Kataloški br.	Dimenzija	l mm	b mm	kol.2	kol.1	jed.
<b>1139795</b>	143mm 12m	12000	143	3360	24	m

## Uponor Minitec samoljepljiva rubna traka

- rubna dilatacijska traka za Minitec sustav, sukladno DIN 18560, izrađena iz polietilena sa samoljepivom pozadinom i samoljepljivom trakom s prednje strane za čvrsto brtvljenje između rubne trake i toplinske izolacije



Kataloški br.	Dimenzija	l mm	s mm	b mm	boja	kol.2	kol.1	jed.
<b>1005267</b>	20m 80x8mm	20000	8	80	plava		200	m

## Uponor Minitec dilatacijski profil

- samoljepljivi dilatacijski profil od polietilena s trakom od polietilenske pjene i podlogom od tvrdog PVC-a, služi za pouzdano odvajanje dijelova estriha (npr. kod vrata) i za apsorpciju rastezanja estriha. Za dilatacijske profile sukladno DIN 18560-2.

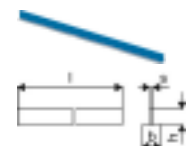

Kataloški br.	Dimenzija	l mm	s mm	b mm	h mm	boja	kol.2	kol.1	jed.
<b>1085981</b>	1,3m 40x10mm	1300	10	50	40	plava	600	10	kom.

## Uponor Multi folija PE

- PE-folija za postavljanje na položenu toplinsku izolaciju
- prozirna



Kataloški br.	Dimenzija	s mm	b mm	ND -	A m <sup>2</sup>	boja	kol.2	kol.1	jed.
<b>1005049</b>	0,2mm 60x1,25m	0,2	1250	0,2	75	transparent	3375	75	m <sup>2</sup>

## Uponor Comfort Pipe cijev Minitec



Kataloški br.	Dimenzija	do mm	s mm	boja	p bar	kol.2	kol.1	jed.
<b>1063288</b>	9,9x1,1 120m	9,9	1,1	bijela	6	1680	120	m
<b>1063289</b>	9,9x1,1 240m	9,9	1,1	bijela	6	2640	240	m
<b>1063381</b>	9,9x1,1 480m	9,9	1,1	bijela	6	2880	480	m

# Siccus Mini

## Uponor Minitec adapter

- eurokonus
- mesing

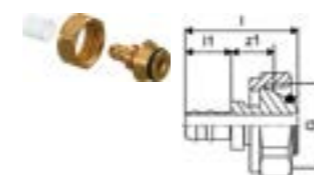

Kataloški br.	Dimenzija	G "	l mm	l1 mm	z1 mm	kol.2	kol.1	jed.
<b>1005266</b>	9,9x1,1-G $\frac{3}{4}$ "Euro	$\frac{3}{4}$	35	14	14	100	10	kom.

## Uponor Minitec spojnica s prstenovima

- Q&E
- proizvedeno od mesinga
- sa Q&E prstenovima

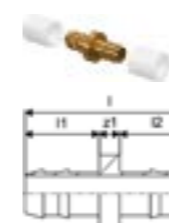

Kataloški br.	Dimenzija	l mm	l1 mm	l2 mm	s mm	z1 mm	p bar	kol.2	kol.1	jed.
<b>1005264</b>	9,9x1,1	33	14	14	1,1	4	6	100	10	kom.

## Uponor Minitec adapter VN, prsten

- Q&E
- proizvedeno od mesinga
- sa Q&E prstenovima



Kataloški br.	Dimenzija	l mm	l1 mm	l2 mm	R "	z1 mm	p bar	kol.2	kol.1	jed.
<b>1005265</b>	9,9-R $\frac{1}{2}$ "MT	38	16	14	$\frac{1}{2}$	8	6	100	10	kom.

## Uponor Minitec prsten

- PE-Xa



Kataloški br.	Dimenzija	di mm	l mm	do mm	p bar	kol.2	kol.1	jed.
<b>1005263</b>	9,9x1,1	10,3	15	13,9	6	1600	10	kom.

## Uponor Minitec stezni priključak, UN

- proizvedeno od mesinga
- $\frac{3}{4}$ " eurokonus



Kataloški br.	Dimenzija	G "	l mm	l1 mm	z1 mm	kol.2	kol.1	jed.
<b>1013426</b>	9,9- $\frac{3}{4}$ "Euro	$\frac{3}{4}$	26	18	1	120	12	kom.

# Siccus Mini

## Uponor Fluvia Y priključni adapter

- izrađeno od mesinga
- za proširenje pumpne grupe Push-12 na 2 petlje



Kataloški br.	Dimenzija	c/c mm mm	kol.2	kol.1	jed.
<b>1005675</b>	2xG3/4-3/4" Euro	40 50	50	1	set

## Uponor Fluvia T pumpna grupa Push-12 TH-G

- integrirana pumpa: Q: 0,1 - 0,4 m³/h, H: 0,2 - 1,1 m, Phyd< 1W
- nosač za lijevu ili desnu ugradnju
- vijak za odzračivanje
- temp. sekundarnog kruga raspon 20-50°C
- balans ventil
- priključak sekundarnog kruga 3/4" eurokonus
- primarni ventili sa stezaljkom za CU-cijev 15mm
- za regulaciju podnog grijanja u površinom malim zonama
- maks. primarna temperatura: 90°C
- maks. sekundarna temperatura: 55°C
- pumpna grupa s termostatom 12-28°C
- limitator temperature sekundarnog kruga na maks. 50°C
- termostatska glava sa prostornim kapilarnim senzorom

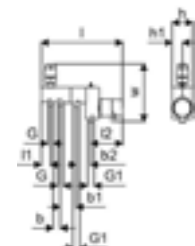

Kataloški br.	G	G1	I	I1	I2	b	b1	b2	h	h1	w	kol.2	kol.1	jed.
	mm	mm	mm	mm	mm	mm	mm	mm	mm	mm	mm			
<b>1095127</b>	CU15	3/4	332	38	129	40	65	65	84	42	240	60	1	kom.

# Siccus Mini

## Uponor Fluvia T pumpna grupa Push-12 AC-G

- integrirana pumpa: Q: 0,1 - 0,4 m³/h, H: 0,2 - 1,1 m, Phyd< 1W
- nosač za lijevu ili desnu ugradnju
- vijak za odzračivanje
- raspon temp. sekundarnog kruga 20-50°C
- balans ventil
- priključak sekundarnog kruga 3/4" eurokonus
- primarni ventili sa stezaljkom za CU-cijev 15mm
- za regulaciju podnog grijanja u površinom malim zonama
- maks. primarna temperatura: 90°C
- maks. sekundarna temperatura: 55°C
- pumpna grupa s aktuatom 230 V i kabelskim prostornim osjetnikom
- limitator temperature sekundarnog kruga na maks. 50°C

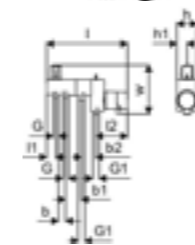

Kataloški br.	G	G1	I	I1	I2	b	b1	b2	h	h1	w	kol.2	kol.1	jed.
	mm	mm	mm	mm	mm	mm	mm	mm	mm	mm	mm			
<b>1095128</b>	5/8	3/4	332	38	129	40	65	60	84	42	202	60	1	kom.

## Uponor Vario ventil za punjenje/pražnjenje

- za pumpnu grupu Push 12
- s rotirajućim priključkom



Kataloški br.	Dimenzija	L	W	H	W	IG	AG	kol.2	kol.1	jed.
		mm	mm	mm	kg					
<b>1061802</b>	3/4" - 3/4"	105	73	47	0,596	3/4	3/4	10	1	set

## Uponor Multi plastični držač cijevi

- izrađeno od plastike otporne na udarce
- kutni držač 90°

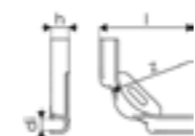

Kataloški br.	Dimenzija	d1	l	z	h	kol.2	kol.1	jed.
		mm	mm	mm	mm			
<b>1135490</b>	10-12	13	100	55	19	360	60	kom.

# Siccus Mini

## Uponor Vario PLUS termopogon NC

- Vario PLUS, MAGNA termopogon za razdjelnik
- first open function (otvoren prije puštanja u rad)
- visina: 61 mm + adapter prsten
- dužina hoda: 5 mm
- kabel za povezivanje: 2 x 0,75 mm<sup>2</sup> x 1 m



Kataloški br.	Dimenzija	do h mm mm	kol.2	kol.1	jed.
1141678	MT 230V 1W IP54	50 83	100	1	kom.
1141679	MT 24V 1W IP54	50 83	100	1	kom.

## Uponor Vario rezervni adapter

- set rezervnih adaptera (2 kom.) za termopogone kompatibilni s Vario razdjelnicima
- za Vario M, S razdjelnik - 1 kom.
- za Vario PLUS, MAGNA razdjelnik - 1 kom



Kataloški br.	Dimenzija	kol.2	kol.1	jed.
1141758	M, MAGNA, PLUS, S	50	1	set

## Uponor Siccus Mini alat za vruće rezanje

- alat za vruće rezanje utora za cijevi 9.9 mm u Siccus Mini panel



Kataloški br.	Dimenzija	L mm	W mm	H mm	W kg	kol.2	kol.1	jed.
1139796	10mm 230V	250	70	50	1,05	20	1	kom.

# Siccus 14

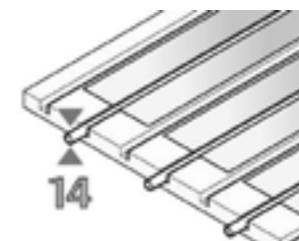

Univerzalni sustav Uponor Siccus 14 osigurava podno grijanje za novogradnje kao i za renovacije i prikladan je za različite vrste podnih konstrukcija. Fleksibilan je i jednostavan za ugradnju u različitim uvjetima gradnje.

## Prednosti

- Mala ugradbena visina i lagaba podna konstrukcija
- Brza ugradnja: gipsani gornji sloj čini ih odmah dostupnim za korištenje
- Brzo i suhomontažno: bez vode, bez sušenja
- Univerzalna: korištenje s MLC ili PE-Xa cijevi dimenzije 14 mm



## Tehnički opis

- Sustav podnog grijanja Siccus sastoji se od izolacijskih ploča od EPS-a (bez HBCD-a), koje su sukladne EN 13163, aluminijских ploča za prijenos topline
- EN 13501-1 klasifikacija zapaljivosti: klasa E.
- Zapaljivost klase B1 sukladno DIN 4102
- Tip primjene sukladno DIN 4108-10: DEO dh, WI
- Opterećenje prema EN 1991-1-1 = 7,5 kN/m<sup>2</sup>
- Razmak između cijevi c-c 150mm
- Za cijevi dimenzije 14 mm

## Primjena

- Površinsko podno grijanje i hlađenje
- Za suhomontažnu ugradnju
- Za sportske dvorane

## Certifikati

- DIN CERTCO: 7F008-F, 7F009-F, 7F332-F

## Uponor Siccus 14 ploča

- ugradbena ploča sa utorima za cijevi
- EPS tlačna čvrstoća: = 150 kPa
- R = 0,622 m<sup>2</sup>K/W



Kataloški br.	Dimenzija	h mm	l mm	b mm	ND m <sup>2</sup>	A m <sup>2</sup> K/W	R m <sup>2</sup> K/W	G kN/m <sup>2</sup>	kol.2	kol.1	jed.
1005485	EPS 150kPa 14mm	1197	1050	25	1,25	0,622	75	100	12.5		m <sup>2</sup>

## Uponor Siccus 14 ploča za prijenos topl.

- aluminijске ploče za širenje topline za ugradnju s Uponor suhim sustavima podnog grijanja s cijevima od 14 mm
- unaprijed urezane linije za lakše rezanje na mjeru
- potrošnja materijala = 5,6 kom/m<sup>2</sup> (razmak cijevi 150 mm)



Kataloški br.	Dimenzija	l mm	b mm	kol.2	kol.1	jed.
1005486	14mm 1180x120x0,45mm	1180	120	768	48	kom.



# Siccus 14

## Uponor Multi folija PE

- PE-folija za postavljanje na položenu toplinsku izolaciju
- prozirna



Kataloški br.	Dimenzija	s mm	b mm	ND m <sup>2</sup>	A m <sup>2</sup>	boja	kol.2	kol.1	jed.
<b>1005049</b>	0,2mm 60x1,25m	0,2	1250	0,2	75	transparent	3375	75	m <sup>2</sup>

## Uponor Comfort Pipe PLUS cijev

- cijev za podno grijanje i hlađenje od PEX-a
- sukladna sa ISO 22391 i zadovoljava otpor difuziji kisika prema DIN 4726
- razred primjene: 4 i 5
- radni tlak 6 bar na 70°C

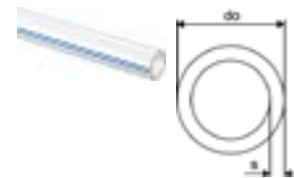

Kataloški br.	Dimenzija	L m	do mm	s mm	boja	p bar	kol.2	kol.1	jed.
<b>1062883</b>	14x2,0 120m	14	2		bijela	6	1320	120	m
<b>1062884</b>	14x2,0 240m	14	2		bijela	6	1680	240	m
<b>1062885</b>	14x2,0 960m	14	2		bijela	6	1920	960	m

## Uponor Vario stezni priključak PEX

- eurokonus
- mesing



Kataloški br.	Dimenzija	G	I	I1	z1	kol.2	kol.1	jed.
<b>1065283</b>	14x2,0-G¾"FT Euro	¾	23	13	3	25	1	kom.

## Uponor Q&E spojnica s prstenovima DR

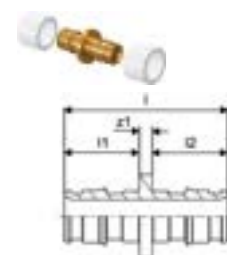

Kataloški br.	Dimenzija	I	I1	I2	z1	kol.2	kol.1	jed.
<b>1058659</b>	14-14	39	18	18	3	100	10	kom.

## Uponor Multi PE rubna traka s folijom



Kataloški br.	Dimenzija	L m	s mm	b mm	boja	kol.2	kol.1	jed.
<b>1000080</b>	150x10mm	50	10	150	plava		200	m

# Siccus 14

## Uponor Multi PE rubna traka s folijom

- rubna dilatacijska traka, sukladno DIN 18560, izrađena iz polietilena

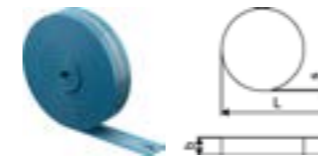

Kataloški br.	Dimenzija	L m	s mm	b mm	boja	kol.2	kol.1	jed.
<b>1000079</b>	150x8mm	50	8	150	plava		200	m

## Uponor Multi plastični držač cijevi

- izrađeno od plastike otporne na udarce
- kutni držač 90°



Kataloški br.	Dimenzija	di mm	l mm	z mm	h mm	kol.2	kol.1	jed.
<b>1135491</b>	14-18	17	115	84	24	240	30	kom.

## Uponor Siccus 14 PS rezač, sa utorom

- alat za rezanje za EPS
- 230 V, 50/60 Hz
- sa alatom za izradu utora za cijevi od 14 mm



Kataloški br.	Dimenzija	L mm	W mm	H mm	W kg	OV V	kol.2	kol.1	jed.
<b>1006290</b>	14mm 230V	235	60	70	1,01	230		1	kom.

# Renovis

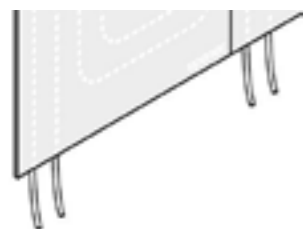

Uponor Renovis za stropno i zidno grijanje i hlađenje sastoji se od gips ploča u koje su tvornički ugrađene Uponor PE-Xa cijevi. Idealan za renoviranje. Sustav omogućuje toplinsku klimatizaciju prostorija

kroz zidove i stropove pomoću suhomontažnih konstrukcija. Za profesionalnu ugradnju, preporučamo Tichelmann princip povezivanja ploča s kompletnim Uponor asortimanom.



## Tehnički opis

- Montažni Renovis sustav grijanja i hlađenja, s cijevima dimenzija 9,9 mm ugrađenim u gipskartonsku ploču
- Baza je gips ploča koje su ojačane vlaknima debljine 15 mm
- EN 13501-1 klasifikacija zapaljivosti: klasa E
- Za ugradnju na prethodno pripremljenu podkonstrukciju

## Primjena

- Površinsko zidno i stropno grijanje i hlađenje
- Za suhomontažnu ugradnju

## Uponor Renovis ploča

- ploča s ugrađenim cijevima
- aktivna površina Renovis sustava

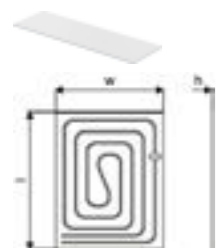

Kataloški br.	Dimenzija	l mm	h mm	w mm	ND -	A m <sup>2</sup>	boja -	p bar	kol.2	kol.1	jed.
1061173	800x625mm	800	15	625	15	0,5	RAL 7040	6	24	1	kom.
1061172	1200x625mm	1200	15	625	15	0,75	RAL 7040	6	24	1	kom.
1061171	2000x625mm	2000	15	625	15	1,25	RAL 7040	6	24	1	kom.

## Uponor Renovis pasivna ploča

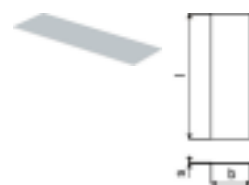

Kataloški br.	Dimenzija	l mm	s mm	b mm	ND -	A m <sup>2</sup>	boja -	kol.2	kol.1	jed.
1063926	2000x625x15mm	2000	15	625	15	1,25	RAL 7040	24	1	kom.

## Uponor Fix pričvrtna traka

- pričvrtna traka za cijev 9,9 mm
- razmak c-c 20 mm

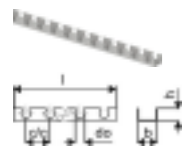

Kataloški br.	Dimenzija	c/c mm	l mm	do mm	b mm	boja -	kol.2	kol.1	jed.
1005274	9,9mm c/c20mm 2,5m	20	2500	10	24	siva	25	2,5	m

## Prednosti

- Brzo i suho: za profesionalnu ugradnju do 3 prostorije/dan
- Energetski učinkovitost: niske radne temperature
- Sveobuhvatno rješenje: površinsko grijanje/hlađenje i suha gradnja

# Renovis

## Uponor Renovis pričvrtna traka

- pričvrtna traka za cijevi 9.9 mm
- razmak c-c 50 mm
- sa samoljepljivom trakom za pričvršćivanje



Kataloški br.	Dimenzija	c/c mm	l mm	do mm	b mm	h mm	boja -	kol.2	kol.1	jed.
1061162	20mm l=250mm	50	250	20	40	26	siva		15	kom.

## Uponor Comfort Pipe cijev Minitec



Kataloški br.	Dimenzija	do mm	s mm	boja -	p bar	kol.2	kol.1	jed.
1063288	9,9x1,1 120m	9,9	1,1	bijela	6	1680	120	m
1063289	9,9x1,1 240m	9,9	1,1	bijela	6	2640	240	m
1063381	9,9x1,1 480m	9,9	1,1	bijela	6	2880	480	m

## Uponor Minitec adapter VN, prsten

- Q&E
- proizvedeno od mesinga
- sa Q&E prstenovima

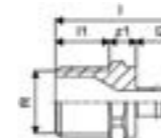

Kataloški br.	Dimenzija	l mm	l1 mm	l2 mm	R "	z1 mm	p bar	kol.2	kol.1	jed.
1005265	9,9-R½"MT	38	16	14	½	8	6	100	10	kom.

## Uponor Minitec spojnica s prstenovima

- Q&E
- proizvedeno od mesinga
- sa Q&E prstenovima

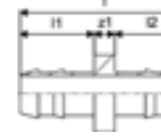

Kataloški br.	Dimenzija	l mm	l1 mm	l2 mm	s mm	z1 mm	p bar	kol.2	kol.1	jed.
1005264	9,9x1,1	33	14	14	1,1	4	6	100	10	kom.

## Uponor Minitec prsten

- PE-Xa



Kataloški br.	Dimenzija	di mm	l mm	do mm	p bar	kol.2	kol.1	jed.
1005263	9,9x1,1	10,3	15	13,9	6	1600	10	kom.

## Uponor Comfort Pipe PLUS cijev

- cijev za podno grijanje i hlađenje od PEX-a
- sukladna sa ISO 22391 i zadovoljava otpor difuziji kisika prema DIN 4726
- razred primjene: 4 i 5
- radni tlak 6 bar na 70°C

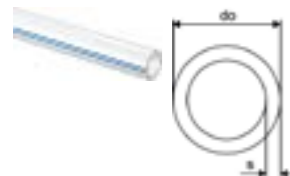

Kataloški br.	Dimenzija	do mm	s mm	boja	p bar	kol.2	kol.1	jed.
1009230	20x2,0 240m	20	2	bijela	6	960	240	m
1009231	20x2,0 480m	20	2	bijela	6	960	480	m
1009228	20x2,0 120m	20	2	bijela	6	840	120	m

## Uponor Q&E T-redukcija, prsten Minitec

- Q&E
- Mesing
- S Q&E prstenovima

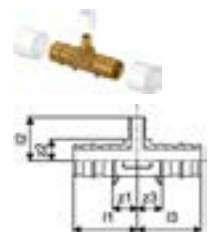

Kataloški br.	Dimenzija	l1 mm	l2 mm	l3 mm	z1 mm	z2 mm	z3 mm	kol.2	kol.1	jed.
1020524	20xMinitec9,9xQ&E20	36	25	36	14	12	14	75	5	kom.

## Uponor Q&E redukcija, prsten Minitec

- Q&E
- Mesing
- S Q&E prstenovima

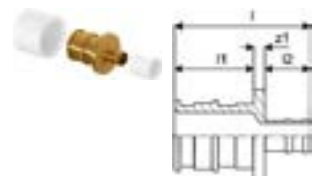

Kataloški br.	Dimenzija	l mm	l1 mm	l2 mm	z1 mm	kol.2	kol.1	jed.
1020518	20xMinitec9,9	38	22	13	3	150	5	kom.

## Uponor Q&E prsten EVO white

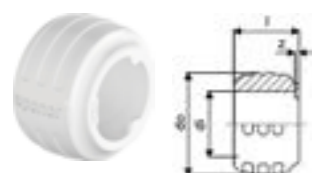

Kataloški br.	Dimenzija	di mm	l mm	do mm	z mm	boja	p bar	kol.2	kol.1	jed.
1057454	20	20,2	20	29,2	1	bijela	6+10	520	20	kom.

## Uponor Q&E adapter T-komad S-Press



Kataloški br.	Dimenzija	l1 mm	l2 mm	l3 mm	z1 mm	z2 mm	z3 mm	kol.2	kol.1	jed.
1063938	20-Q&E9,9-Press20	36	28	36	14	15	14	6	2	kom.

## Uponor Q&E adapter S-Press

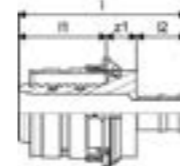

Kataloški br.	Dimenzija	l mm	l1 mm	l2 mm	z1 mm	kol.2	kol.1	jed.
1063939	20-Q&E9,9	43	22	13	8	12	2	kom.

## Uponor Vario PLUS termopogon NC

- Vario PLUS, MAGNA termopogon za razdjelnik
- first open function (otvoren prije puštanja u rad)
- visina: 61 mm + adapter prsten
- dužina hoda: 5 mm
- kabel za povezivanje: 2 x 0,75 mm<sup>2</sup> x 1 m



Kataloški br.	Dimenzija	do mm	h mm	kol.2	kol.1	jed.
1141678	MT 230V 1W IP54	50	83	100	1	kom.
1141679	MT 24V 1W IP54	50	83	100	1	kom.

## Uponor Q&E ekspanzijski alat M12/Rapid Seal

- pogodan za Q&E alat za proširivanje M12 / M12 Fuel – M18 / M18 Fuel



Kataloški br.	Dimenzija	L mm	W mm	H mm	W kg	kol.2	kol.1	jed.
1119380	9,9x1.1	50	50	67	0,223		1	kom.

## Uponor Multi plastični držač cijevi

- izrađeno od plastike otporne na udarce
- kutni držač 90°



Kataloški br.	Dimenzija	di mm	l mm	z mm	h mm	kol.2	kol.1	jed.
1135490	10-12	13	100	55	19	360	60	kom.

# Thermatop

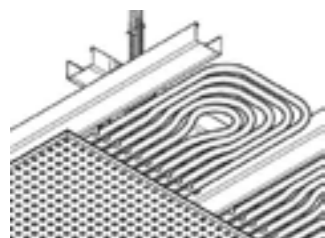

Uponor Thermatop je vodeni sustav grijanja i hlađenja namijenjen za ugradnju u stropove od gipsa. Instalacija je brza i jednostavna zbog standardiziranih tvornički predgotovljenih registara koji se postavljaju na CD profile stropne potkonstrukcije.

## Prednosti

- Stropne površine bez spojeva i linija za posebne arhitektonske zahtjeve
- Veliki kapaciteti grijanja i hlađenja zahvaljujući velikoj, toplinski aktivnoj površini sa cijevima i dobrom kontaktu/ dodirnoj površini sa gips pločom
- 100% difuzijska nepropusnost zahvaljujući upotrebi višeslojne kompozitne cijevi
- Bez buke i neugodnog strujanja zraka



## Tehnički opis

- Emiter je izrađen od Uni Pipe PLUS cijevi dimenzije 16 x 2,0 mm s 10 redova i do 37,3 m po m<sup>2</sup> modula.
- Cijev je 100 % otporna na difuziju sukladno DIN 4726.
- Kapacitet hlađenja sukladno EN 14240 (8K): do 67 W/m<sup>2</sup>
- Kapacitet grijanja sukladno EN 14037 (15K) do 105 W/m<sup>2</sup>.
- Zvučna izolacija sukladno DIN EN ISO 354: aw između 0,60 i 0,65
- Kapacitet i akustika ovise o gipskartonskoj ploči.

## Primjena

- Stropni odašiljač topline zračenjem za montažu na potkonstrukciju sa CD-profilima (CD 27/60) s međuosnim razmakom od 333,3 mm.

## Uponor Thermatop M

- cijevni registar od Uni Pipe PLUS cijevi dimenzija 16x2,0 mm sa 10 cijevi u nizu i do 37,3 m cijevi po m<sup>2</sup> modula
- za montažu na potkonstrukciju spuštenog stropa sa CD profilima (27/60) s međusobnim razmakom 333 mm
- cijev je 100% otporna na difuziju u skladu sa normom DIN 4726
- kapacitet hlađenja prema normi EN 14240 (8K): do 67 W/m<sup>2</sup>
- kapacitet grijanja prema normi EN 14037 (15K): do 105 W/m<sup>2</sup>
- apsorpcija zvuka prema normi DIN EN ISO 354 s aw između 0,60 i 0,65
- vrijednosti kapaciteta i akustike ovise o vrsti gipsane ploče kojom se strop zatvara



Kataloški br.	Dimenzija	c/c	c/c1	l	l1	s	b	Površina	QC	QH	kol.2	kol.1	jed.
		mm	mm	mm	mm	mm	mm	W_m <sup>2</sup>	W_m <sup>2</sup>	W_m <sup>2</sup>			kom.
1090933	950x277mm	24	28	277	17	47	950	0,26	65	103	200	10	kom.
1090934	1350x277mm	24	28	277	17	47	1350	0,37	65	103	200	10	kom.
1090935	1750x277mm	24	28	277	17	47	1750	0,48	65	103	200	10	kom.
1090936	2150x277mm	24	28	277	17	47	2150	0,60	65	103	200	10	kom.
1090937	2550x277mm	24	28	277	17	47	2550	0,71	65	103	200	10	kom.

## Uponor Uni Pipe PLUS bijela izolirana S6 WLS 035

- kolut
- debljina izolacije 6 mm
- toplinska vodljivost  $\lambda=0,035$  W/m\*K
- okruglo ekstrudirano

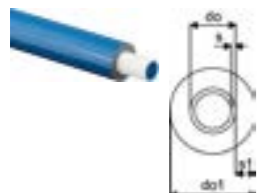

Kataloški br.	Dimenzija	do	do1	s	s1	boja	kol.2	kol.1	jed.
		mm	mm	mm	mm	-			m
1063556	16x2,0 blue 75m	16	28	2	6	plava	600	75	m
1063557	20x2,25 blue 75m	20	32	2,25	6	plava	600	75	m

# Thermatop

## Uponor Uni Pipe PLUS bijela izolirana S10 WLS 035

- debljina izolacije 10 mm
- toplinska vodljivost  $\lambda=0,035$  W/m\*k
- okruglo ekstrudirano

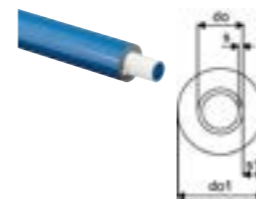

Kataloški br.	Dimenzija	do	do1	s	s1	boja	kol.2	kol.1	jed.
		mm	mm	mm	mm	-			m
1062182	20x2,25 blue 75m	20	40	2,25	10	plava	525	75	m

## Uponor Uni Pipe PLUS cijev, bijela

- kolut
- visoka dimenzijska stabilnost, nizak stupanj istezanja
- povećana fleksibilnost
- 100% nepropusnost na difuziju kisika

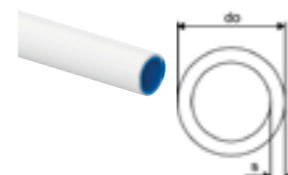

Kataloški br.	Dimenzija	L	do	s	kol.2	kol.1	jed.
		m	mm	mm			m
1059576	16x2,0 100m	100	16	2,0	2000	100	m

## Uponor S-Press PLUS kompozitni T-komad PPSU

- jedinstveni pokazatelj prešanja
- brza instalacija u 3 koraka (prešanje bez izrade skošenja)
- inovativan QR kod za digitalni pristup
- identifikacija dimenzije bojom folije



Kataloški br.	Dimenzija	l1	l2	l3	z1	z2	z3	kol.2	kol.1	jed.
		mm	mm	mm	mm	mm	mm			kom.
1039944	16-16-16	33	33	33	13	13	13	80	10	kom.

## Uponor S-Press PLUS kompozitni T-kom s redukcijom PPSU

- fiksno kućište od nehrđajućeg čelika



Kataloški br.	Dimenzija	l1	l2	l3	z1	z2	z3	kol.2	kol.1	jed.
		mm	mm	mm	mm	mm	mm			kom.
1039950	20-16-20	37	36	37	16	16	16	80	10	kom.

# Thermatop

## Uponor S-Press PLUS kompozitna redukcija PPSU

- jedinstveni pokazatelj prešanja
- brza instalacija u 3 koraka (prešanje bez izrade skošenja)
- inovativan QR kod za digitalni pristup
- identifikacija dimenzije bojom folije

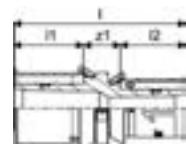

Kataloški br.	Dimenzija	l	l1	l2	z1	kol.2	kol.1	jed.
		mm	mm	mm	mm			
<b>1039937</b>	20-16	53	21	20	11	80	20	kom.

## Uponor S-Press PLUS kompozitna spojnica PPSU

- jedinstveni pokazatelj prešanja
- Brza instalacija u 3 koraka (prešanje bez izrade skošenja)
- Inovativan QR kod za digitalni pristup
- Identifikacija dimenzije bojom folije

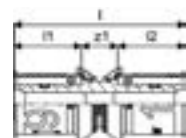

Kataloški br.	Dimenzija	l	l1	l2	z1	kol.2	kol.1	jed.
		mm	mm	mm	mm			
<b>1039933</b>	16-16	51	20	20	11	80	20	kom.

## Uponor Uni-X stezni priključak MLC

- stezni priključak, matica sa zajedničkim unutarnjim rukavcem od mesinga
- za spajanje Uponor Uni PLUS i MLC cijevi na razdjelnike (kao Uponor H razdjelnik) unutarnji nacoj 3/4" eurokonus prema EN ISO 228-1
- izrada spoja bez skošenja cijevi



Kataloški br.	Dimenzija	G	l	l1	z1	kol.2	kol.1	jed.
		"	mm	mm	mm			
<b>1058090</b>	16-3/4"FT Euro	3/4	23	13	3	25	1	kom.
<b>1058092</b>	20-3/4"FT Euro	3/4	24	14	3	25	1	kom.

# Thermatop

## Uponor Thermatop S

- predmontirani cijevni registri od pocinčanog čelika sa ugrađenim Uponor PE-Xa cijevima dimenzije 9,9 mm
- brza ugradnja: 80 m<sup>2</sup> puna instalacija uključujući tlačni test / 1 dan / 4 osobe.
- PE-Xa cijev sa 100% otpornošću na difuziju kisika prema DIN 4726.
- kapacitet hlađenja prema EN 14240 (8K) do 46 W/m<sup>2</sup>
- kapacitet grijanja prema EN 14037 (15K) do 64 W/m<sup>2</sup>.
- za montažu na podkonstrukciju spušenog stropa sa CD profilima (27/60) s međusobnim razmakom 400 mm



Kataloški br.	Dimenzija	c/c	l	do	b	b1	b2	h	QC	QH	kol.2	kol.1	jed.
		mm	mm	mm	mm	mm	mm	mm	mm	mm			
<b>1120851</b>	2000x370mm	35	2000	9,9	367	338	338	36	46	64	32	2	kom.
<b>1120852</b>	2500x370mm	35	2500	9,9	367	338	338	36	46	64	32	2	kom.
<b>1120853</b>	3000x370mm	35	3000	9,9	367	338	338	36	46	64	32	2	kom.
<b>1120854</b>	3500x370mm	35	3500	9,9	367	338	338	36	46	64	32	2	kom.
<b>1120855</b>	4000x370mm	35	4000	9,9	367	338	338	36	46	64	32	2	kom.
<b>1120856</b>	4500x370mm	35	4500	9,9	367	338	338	36	46	64	32	2	kom.

## Uponor Comfort Pipe cijev Minitec



Kataloški br.	Dimenzija	do	do1	s	boja	p	kol.2	kol.1	jed.
		mm	mm	mm	-	bar			
<b>1063288</b>	9,9x1,1 120m	9,9	1,1	1,1	bijela	6	1680	120	m
<b>1063289</b>	9,9x1,1 240m	9,9	1,1	1,1	bijela	6	2640	240	m
<b>1063381</b>	9,9x1,1 480m	9,9	1,1	1,1	bijela	6	2880	480	m

## Uponor Minitec adapter VN, prsten

- Q&E
- proizvedeno od mesinga
- sa Q&E prstenovima

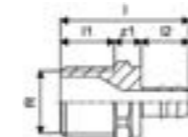

Kataloški br.	Dimenzija	l	l1	l2	R	z1	p	kol.2	kol.1	jed.
		mm	mm	mm	"	mm	bar			
<b>1005265</b>	9,9-R1/2"MT	38	16	14	1/2	8	6	100	10	kom.

## Uponor Minitec prsten

- PE-Xa



Kataloški br.	Dimenzija	di	l	do	p	kol.2	kol.1	jed.
		mm	mm	mm	bar			
<b>1005263</b>	9,9x1,1	10,3	15	13,9	6	1600	10	kom.



# Thermatop

## Uponor Minitec spojnica s prstenovima

- Q&E
- proizvedeno od mesinga
- sa Q&E prstenovima

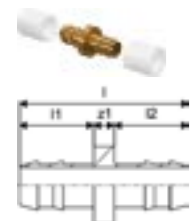

Kataloški br.	Dimenzija	l	l1	l2	s	z1	p	kol.2	kol.1	jed.
		mm	mm	mm	mm	mm	mm bar			
<b>1005264</b>	9,9x1,1	33	14	14	1,1	4	6	100	10	kom.

## Uponor Q&E T-redukcija, prsten Minitec

- Q&E
- Mesing
- S Q&E prstenovima

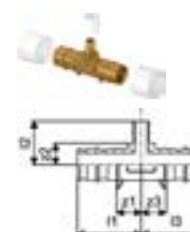

Kataloški br.	Dimenzija	l1	l2	l3	z1	z2	z3	kol.2	kol.1	jed.
		mm	mm	mm	mm	mm	mm			
<b>1020524</b>	20xMinitec9,9xQ&E20	36	25	36	14	12	14	75	5	kom.

## Uponor Q&E redukcija, prsten Minitec

- Q&E
- Mesing
- S Q&E prstenovima

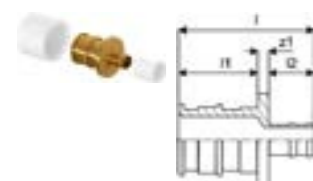

Kataloški br.	Dimenzija	l	l1	l2	z1	kol.2	kol.1	jed.
		mm	mm	mm	mm			
<b>1020518</b>	20xMinitec9,9	38	22	13	3	150	5	kom.

## Uponor Q&E adapter T-komad S-Press



Kataloški br.	Dimenzija	l1	l2	l3	z1	z2	z3	kol.2	kol.1	jed.
		mm	mm	mm	mm	mm	mm			
<b>1063938</b>	20-Q&E9,9-Press20	36	28	36	14	15	14	6	2	kom.

# Thermatop

## Uponor Q&E adapter S-Press



Kataloški br.	Dimenzija	l	l1	l2	z1	kol.2	kol.1	jed.
		mm	mm	mm	mm			
<b>1063939</b>	20-Q&E9,9	43	22	13	8	12	2	kom.

## Uponor Q&E ekspanzijski alat M12/Rapid Seal

- pogodan za Q&E alat za proširivanje M12 / M12 Fuel – M18 / M18 Fuel



Kataloški br.	Dimenzija	L	W	H	W	kol.2	kol.1	jed.
		mm	mm	mm	kg			
<b>1119380</b>	9,9x1.1	50	50	67	0,223		1	kom.

# Siccus Wall

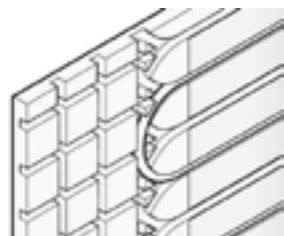

Siccus za zidove je idealno rješenje koje se koriste za grijanje ili hlađenje. Integrira se jednostavno prema zahtjevima u novogradnji ili kod renovacija.

## Prednosti

- Zidno grijanje: dodatak ili alternativa za površinsko podno grijanje
- Brzo: kratko vrijeme instalacija, visoka fleksibilnost i lagane konstrukcije
- Suho: Nema sušenja, nije potreban proces zagrijavanja
- Univerzalno: za upotrebu s DIM 14 mm MLC ili PE-Xa cijevima



## Tehnički opis

- Siccus sustav zidnog grijanja sastoji se od EPS (bez HBCD-a) ploča, sukladno EN 13163, s aluminijskim elementima za širenje topline
- EN 13501-1 klasifikacija zapaljivosti: klasa E
- Usporivač gorenja razreda B1 sukladno DIN 4102
- Tip primjene sukladno DIN 4108-10: DEO dh, WI
- Potrošnja sukladno EN 1991-1-1 = 7,5 kN/m<sup>2</sup>
- Za ugradnju s cijevima c-c 150 mm
- Za cijevi dimenzija 14 mm

## Primjena

- Sustav zidnog grijanja i hlađenja isijavanjem
- Za suho polaganje
- Pogodan i za sportske površine

## Certifikati

- DIN CERTIFIKACIJA: 7F008-F, 7F009-F, 7F332-F

## Uponor Siccus 14 ploča

- ugradbena ploča sa utorima za cijevi
- EPS tlačna čvrstoća: = 150 kPa
- R = 0,622 m<sup>2</sup>K/W



Kataloški br.	Dimenzija	h mm	l mm	b mm	ND m <sup>2</sup>	A m <sup>2</sup> /K/W	R m <sup>2</sup> /K/W	G kN/m <sup>2</sup>	kol.2	kol.1	jed.
<b>1005485</b>	EPS 150kPa 14mm	1197	1050	25	1,25	0,622	75	100	12.5	m <sup>2</sup>	

## Uponor Siccus 14 ploča za prijenos topl.

- aluminijske ploče za širenje topline za ugradnju s Uponor suhim sustavima podnog grijanja s cijevima od 14 mm
- unaprijed urezane linije za lakše rezanje na mjeru
- potrošnja materijala = 5,6 kom/m<sup>2</sup> (razmak cijevi 150 mm)



Kataloški br.	Dimenzija	l mm	b mm	kol.2	kol.1	jed.
<b>1005486</b>	14mm 1180x120x0,45mm	1180	120	768	48	kom.

# Siccus Wall

## Uponor Comfort Pipe PLUS cijev

- cijev za podno grijanje i hlađenje od PEX-a
- sukladna sa ISO 22391 i zadovoljava otpor difuziji kisika prema DIN 4726
- razred primjene: 4 i 5
- radni tlak 6 bar na 70°C

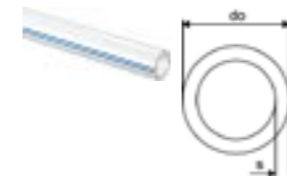

Kataloški br.	Dimenzija	do mm	s mm	boja	p bar	kol.2	kol.1	jed.
<b>1062883</b>	14x2,0 120m	14	2	bijela	6	1320	120	m
<b>1062884</b>	14x2,0 240m	14	2	bijela	6	1680	240	m
<b>1062885</b>	14x2,0 960m	14	2	bijela	6	1920	960	m

## Uponor Vario stezni priključak PEX

- eurokonus
- mesing



Kataloški br.	Dimenzija	G	l	l1	z1	kol.2	kol.1	jed.
<b>1065283</b>	14x2,0-G3/4"FT Euro	3/4	23	13	3	25	1	kom.

## Uponor Q&E spojnica s prstenovima DR



Kataloški br.	Dimenzija	l	l1	l2	z1	kol.2	kol.1	jed.
<b>1058659</b>	14-14	39	18	18	3	100	10	kom.

## Uponor Siccus 14 PS rezač, sa utorom

- alat za rezanje za EPS
- 230 V, 50/60 Hz
- sa alatom za izradu utora za cijevi od 14 mm



Kataloški br.	Dimenzija	L mm	W mm	H mm	W kg	OV V	kol.2	kol.1	jed.
<b>1006290</b>	14mm 230V	235	60	70	1,01	230		1	kom.

# Magna



Uponor Magna je sustav koji se ugrađuje izravno u betonske ploče. Standardna čelična armatura betonskih ploča može se koristiti za pričvršćivanje cijevi grijanja. Može se koristiti bilo koji sustav grijanja za pripremu vode.

## Prednosti

- Jednostavno i fleksibilno: optimalno korištenje prostora, tek nekoliko komponenti
- Ekonomičnost: brzi povrat ulaganja, nema troškova održavanja
- Udobnost: stalna temperatura, bez prašine
- Pouzdanost: dug radni vijek, pouzdana i provjerena tehnologija



## Tehnički opis

- Sustav industrijskog podnog grijanja Magna
- Broj krugova grijanja 2-5 6-9 10-14 15-19 20
- Broj držača 2 3 4 5 6
- Razmak između priključaka 100 mm

## Primjena

- Grijanje i hlađenje većih industrijskih i poslovnih površina
- Za ugradnju u betonsku ploču
- Maksimalno 20 krugova
- Maks. tlak: 6 bar pri 60°C

## Uponor Fix pričvrсна traka s ljepilom

- za cijevi 16 – 20 mm
- razmak c-c 50 mm
- sa samoljepivim pričvršćivanjem

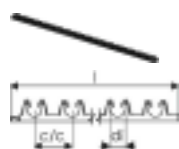

Kataloški br.	Dimenzija	c/c	di	l	kol.2	kol.1	jed.
<b>1135496</b>	16-20mm	c/c	50	20	1013	2000	100 kom.

## Uponor Multi pričvrсна vodilica U-profil

- pričvrсна traka za cijevi 20 mm
- razmak c-c 50 mm

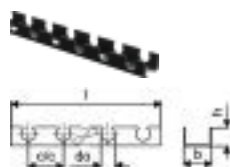

Kataloški br.	Dimenzija	c/c	l	do	b	ND	boja	kol.2	kol.1	jed.
<b>1005358</b>	20mm	c/c	50	3000	20	40	26 RAL 7042	30	3	m

# Magna

## Uponor Magna pričvrсна vodilica U-profil

- pričvrсна traka za cijevi 25 mm
- razmak c-c 50 mm

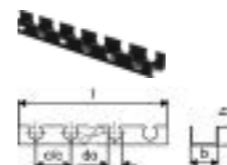

Kataloški br.	Dimenzija	c/c	l	do	b	kol.2	kol.1	jed.
<b>1005290</b>	25mm	c/c	50	3000	25	60	1320	30 m

## Uponor Magna ubodna pričvršnica

- pričvršnica za fiksiranje pričvršne trake
- za cijevi 25 mm

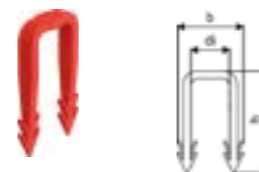

Kataloški br.	Dimenzija	di	di1	b	h	kol.2	kol.1	jed.
<b>1005291</b>	25mm	18	18	29	49	5000	500	kom.

## Uponor Multi vezice PA

- vezice za pričvršćivanje cijevi

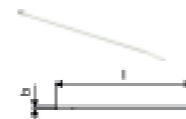

Kataloški br.	Dimenzija	l	b	kol.2	kol.1	jed.
<b>1005372</b>	300mm	300	7	6000	100	kom.

## Uponor Classic žica za spajanje

- čelična pričvršnica za pričvršćivanje cijevi na armaturnu mrežu
- za uporabu s Uponor alatom za metalne pričvršnice

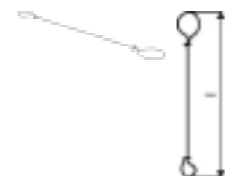

Kataloški br.	Dimenzija	l	kol.2	kol.1	jed.
<b>1009222</b>	150x1,25mm	250pcs	150	250	1 kom.

## Uponor Comfort Pipe PLUS cijev

- cijev za podno grijanje i hlađenje od PEX-a
- sukladna sa ISO 22391 i zadovoljava otpor difuziji kisika prema DIN 4726
- razred primjene: 4 i 5
- radni tlak 6 bar na 70°C

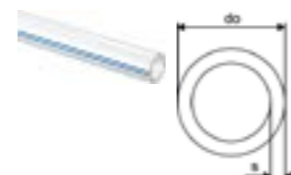

Kataloški br.	Dimenzija	do	s	boja	p	kol.2	kol.1	jed.
<b>1009230</b>	20x2,0	240m	20	2	bijela	6	960	240 m
<b>1009231</b>	20x2,0	480m	20	2	bijela	6	960	480 m

# Magna

## Uponor Comfort Pipe PLUS cijev

- 6 bar pri 90 °C
- razred primjene 4 i 5

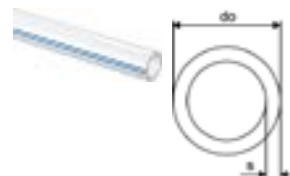

Kataloški br.	Dimenzija	do mm	s mm	boja	p bar	kol.2	kol.1	jed.
1062888	25x2,3 220m	25	2,3	bijela	6	440	220	m
1062889	25x2,3 300m	25	2,3	bijela	6	600	300	m
1063907	25x2,3 640m	25	2,3	bijela	6		640	m

## Uponor Magna dilatacijska zaštitna cijev

- proizvedeno iz PE-LD, za zaštitu cijevi za podno grijanje dimenzije 25 mm koje prolaze kroz zone dilatacijskih profila



Kataloški br.	Dimenzija	L mm	W mm	H mm	W kg	kol.2	kol.1	jed.
1030631	34/28mm 25m	1000	35	35	0,1	1250	25	m

## Uponor Q&E priključak s unutarnjim navojem PL

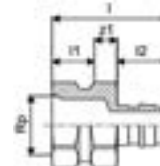

Kataloški br.	Dimenzija	Rp "	l mm	l1 mm	l2 mm	z1 mm	p bar	kol.2	kol.1	jed.
1023012	25-Rp3/4"FT	3/4	51	18	27	6	6+10	40	5	kom.
1023013	25-Rp1"FT	1	55	22	27	6	6+10	35	5	kom.

## Uponor Magna osnovni set K1

- uključuje: 2x kratki nosač, 2x dugi nosač, 2x mesingani ventil za punjenje, 2x termometar 0 - 60°C, 1x manometar, 2x završna kapa, 2x navojni priključak za ravno brtvljenje sa zakretnom maticom, 1x montažni materijal: 8x vijci 6x60 mm, 8x plastična tipla 8x40 mm, 2x element za ravno brtvljenje 44x32x2



Kataloški br.	L mm	W mm	H mm	W kg	kol.2	kol.1	jed.
1045815	140	70	22	1,4	108	1	kom.

# Magna

## Uponor Magna segment razdjelnika sa ventilom

- za povezivanje s dodatnim segmentima i osnovnim setom
- polazni segment s kontrolnim ventilom za predpodešavanje i eurokonsumnim spojem G3/4 za spoj petlje grijanja
- polazni segment s kontrolnim ventilom za predpodešavanje
- povratni segment s termostatskim nastavkom koji uključuje ručku za zatvaranje
- Uponor termopogon može biti postavljen direktno na povratni segment- spoj petlje grijanja za G3/4 eurokonus



Kataloški br.	Dimenzija	L mm	W mm	H mm	W kg	kol.2	kol.1	jed.
1121532	1x3/4Euro	100	370	56	0,402	10	1	kom.
1121533	2x3/4Euro	226	112	171	0,744	90	1	kom.
1121534	3x3/4Euro	326	112	171	1,014	60	1	kom.

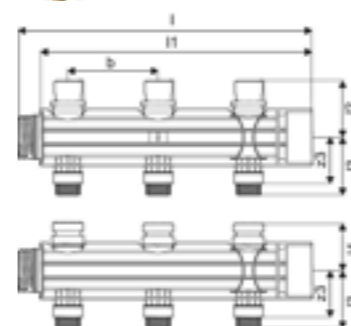

## Uponor Magna segment razdjelnika sa ventilom

- za povezivanje s dodatnim segmentima i osnovnim setom
- polazni segment s kontrolnim ventilom za predpodešavanje
- povratni segment s termostatskim nastavkom koji uključuje ručku za zatvaranje
- Uponor termopogon može biti postavljen direktno na povratni segment
- konektori krugova grijanja opremljeni su vijčanim spojnica za spajanje PE-Xa cijevi 25x2,3 mm



Kataloški br.	Dimenzija	L mm	W mm	H mm	W kg	kol.2	kol.1	jed.
1121535	1x25	100	370	56	0,674	10	1	kom.
1121536	2x25	226	112	169	1,322	90	1	kom.
1121537	3x25	326	112	169	1,986	60	1	kom.

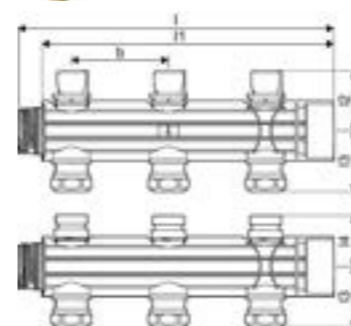

# Magna

## Uponor Vario PLUS termopogon NC

- Vario PLUS, MAGNA termopogon za razdjelnik
- first open function (otvoren prije puštanja u rad)
- visina: 61 mm + adapter prsten
- dužina hoda: 5 mm
- kabel za povezivanje: 2 x 0,75 mm<sup>2</sup> x 1 m



Kataloški br.	Dimenzija	do h mm mm	kol.2	kol.1	jed.
1141678	MT 230V 1W IP54	50 83	100	1	kom.
1141679	MT 24V 1W IP54	50 83	100	1	kom.

## Uponor Vario stezni priključak PEX

- eurokonus
- mesing



Kataloški br.	Dimenzija	G "	l mm	l1 mm	z1 mm	kol.2	kol.1	jed.
1065290	20x1,9/2,0-G <sup>3/4</sup> "FT Euro	3/4	24	14	3	25	1	kom.
1065291	25x2,3-G <sup>3/4</sup> "FT Euro	3/4	27	14	7	25	1	kom.

## Uponor Magna kuglasti ventil, set

- Izrađeno od mesinga



Kataloški br.	Dimenzija	L mm	W mm	H mm	W kg	kol.2	kol.1	jed.
1030135	2x G 1 1/2	170	105	60	0,91	160	1	kom.

## Uponor Magna set držača razdjelnika

- Uključuje: 2x kratki nosač, 2x dugi nosač, 1x montažni materijal: 8x vijci 6 x 60 mm, 8x plastična tipla 8x40 mm



Kataloški br.	L mm	W mm	H mm	W kg	kol.2	kol.1	jed.
1045816	145	100	25	0,314	232	1	kom.

## Uponor Magna indikator protoka za razdjelnik

- Moguće je ručno prekinuti protok
- Materijal izrade poliamid ojačan staklenim vlaknima



Kataloški br.	L mm	W mm	H mm	W kg	kol.2	kol.1	jed.
1030134	125	35	35	0,048	20	1	kom.

# Magna

## Uponor Vario PLUS alat za ventil

- alat za postavljanje i skidanje ventila



Kataloški br.	L mm	W mm	H mm	W kg	kol.2	kol.1	jed.
1009216	75	30	30	0,03	10	1	kom.

## Uponor Multi plastični držač cijevi

- izrađeno od plastike otporne na udarce
- kutni držač 90°



Kataloški br.	Dimenzija	d1 mm	l mm	z mm	h mm	kol.2	kol.1	jed.
1135492	20-22	20	144	100	28	140	35	kom.

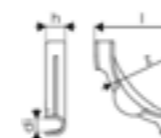

## Uponor Multi plastični držač cijevi

- izrađeno od plastike otporne na udarce
- kutni držač 90°



Kataloški br.	Dimenzija	d1 mm	l mm	z mm	h mm	r mm	kol.2	kol.1	jed.
1001230	28	27	175	145	40	145	900	50	kom.

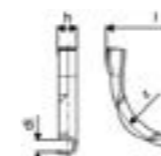



# Contec ON Q&E

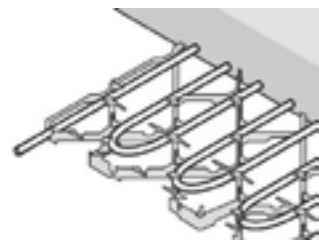

## Uponor Contec ON nosač

- moduli bez cijevi
- za instalaciju cijevi na gradilištu



Kataloški br.	l mm	b mm	h mm	kol.2	kol.1	jed.
<b>1005405</b>	1000	1028	33		40	m <sup>2</sup>

## Uponor Comfort Pipe PLUS cijev

- cijev za podno grijanje i hlađenje od PEX-a
- sukladna sa ISO 22391 i zadovoljava otpor difuziji kisika prema DIN 4726
- razred primjene: 4 i 5
- radni tlak 6 bar na 70°C

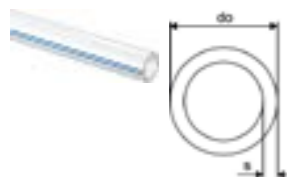

Kataloški br.	Dimenzija	L m	do mm	s mm	boja	p bar	kol.2	kol.1	jed.
<b>1062883</b>	14x2,0	120m	14	2	bijela	6	1320	120	m
<b>1062884</b>	14x2,0	240m	14	2	bijela	6	1680	240	m
<b>1062885</b>	14x2,0	960m	14	2	bijela	6	1920	960	m
<b>1009228</b>	20x2,0	120m	20	2	bijela	6	840	120	m
<b>1009230</b>	20x2,0	240m	20	2	bijela	6	960	240	m
<b>1009231</b>	20x2,0	480m	20	2	bijela	6	960	480	m
<b>1009232</b>	20x2,0	1000m	20	2	bijela	6	1000	1000	m

## Uponor Q&E spojnica s prstenovima DR

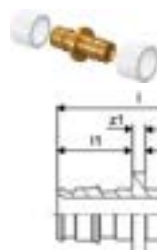

Kataloški br.	Dimenzija	l mm	l1 mm	l2 mm	z1 mm	kol.2	kol.1	jed.
<b>1058659</b>	14-14	39	18	18	3	100	10	kom.

# Contec ON Q&E

## Uponor Q&E T-komad

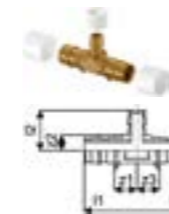

Kataloški br.	Dimenzija	l mm	l1 mm	l2 mm	z1 mm	z2 mm	z3 mm	kol.2	kol.1	jed.
<b>1063932</b>	20-14-20	39	29	39	17	11	17	6	2	kom.

## Uponor Q&E T-komad PPSU



Kataloški br.	Dimenzija	l1 mm	l2 mm	l3 mm	z1 mm	z2 mm	z3 mm	p bar	kol.2	kol.1	jed.
<b>1008685</b>	20-20-20	39	34	39	17	12	17	6+10	30	5	kom.

## Uponor Q&E redukcija



Kataloški br.	Dimenzija	l mm	l1 mm	l2 mm	z1 mm	kol.2	kol.1	jed.
<b>1063933</b>	20-14	43	22	18	3	12	2	kom.

## Uponor Vario stezni priključak PEX

- eurokonus
- mesing



Kataloški br.	Dimenzija	G	l mm	l1 mm	z1 mm	kol.2	kol.1	jed.
<b>1065283</b>	14x2,0-G <sup>3</sup> / <sub>4</sub> "FT Euro	<sup>3</sup> / <sub>4</sub>	23	13	3	25	1	kom.
<b>1065290</b>	20x1,9/2,0-G <sup>3</sup> / <sub>4</sub> "FT Euro	<sup>3</sup> / <sub>4</sub>	24	14	3	25	1	kom.

# Meltaway



Uponor Meltaway sustav za otapanje snijega i leda idealan je za sve vanjske površine s čvrstim pokrovom. Posebno je dizajniran za korištenje na prilazima, rampama, vatrogasnim ili bolničkim prilaznim cestama, zonama za slijetanje helikoptera, nogostupima, nogometnim igralištima, itd.

## Prednosti

- Sigurnost: sprečava ozljede i mogućnost nezgoda
- Rad tijekom cijele godine
- Učinkovitost: manji troškovi održavanja, više sigurnosti
- Automatsko odleđivanje: nema više čišćenja snijega lopatom
- Ekološko: izbjegavanje oštećenja uzrokovana korištenjem soli



## Tehnički opis

- Sustav za otapanje snijega i leda za vanjske površine s čvrstim pokrovom
- Cijev je izrađena od polietilena visoke gustoće (HDPE)
- Opremljen kompaktnim zavarenim spojnica okrenutim u dva smjera, s međusobnim kutom od 120°

## Primjena

- Grijanje vanjskih površina
- Otapanje snijega i leda

## Uponor Magna pričvrсна vodilica U-profil

- pričvrсна traka za cijevi 25 mm
- razmak c-c 50 mm



Kataloški br.	Dimenzija	c/c1 mm mm	do mm	b mm	kol.2	kol.1	jed.
1005290	25mm c/c50mm 3m	50	3000	25	60	1320	30 m

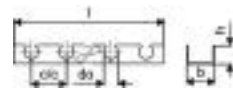

## Uponor Magna ubodna pričvrсна

- pričvrсна za fiksiranje pričvrсне trake
- za cijevi 25 mm

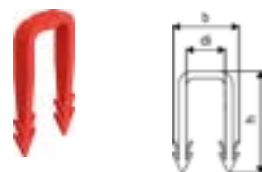

Kataloški br.	Dimenzija	di mm	di1 mm	b mm	h mm	kol.2	kol.1	jed.
1005291	25mm	18	18	29	49	5000	500	kom.

## Uponor Classic žica za spajanje

- čelična pričvrсна za pričvršćivanje cijevi na armaturnu mrežu
- za uporabu s Uponor alatom za metalne pričvrsnice

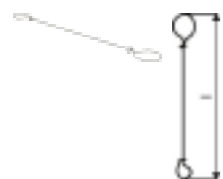

Kataloški br.	Dimenzija	l mm	kol.2	kol.1	jed.
1009222	150x1,25mm 250pcs	150	250	1	kom.

# Meltaway

## Uponor Meltaway PEX cijev

- PE-Xb
- Otapanje snijega i površinsko grijanje
- Maksimalna predviđena temperatura: 50°C
- Predviđeni tlak: 4,5 bar pri 50°C

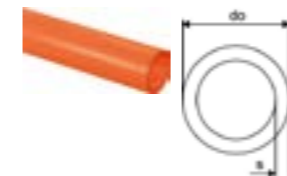

Kataloški br.	Dimenzija	do mm	s mm	boja -	p bar	kol.2	kol.1	jed.
1033625	25x2,3 1020m	25	2,3	narančasta	4,5		1020	m
1033626	25x2,3 custom made	25	2,3	narančasta	4,5		1020	m

## Uponor Meltaway pojedinačni razdjelnik

- pojedinačni razdjelnik



Kataloški br.	Dimenzija	d mm	c/c mm	krugovi -	kol.2	kol.1	jed.
1033639	160 1x10 c/c600 6m	160	600	10		1	kom.
1033640	75 1x40 c/c150 6m	75	150	40		1	kom.
1033645	110 1x40 c/c150 6m	110	150	40		1	kom.
1033631	75mm 1x12 c/c500 6m	75	500	12		1	kom.
1033632	110 1x12 c/c500 6m	110	500	12		1	kom.
1033633	160 1x12 c/c500 6m	160	500	12		1	kom.

## Uponor Meltaway dvostruki razdjelnik

- dvostruki razdjelnik



Kataloški br.	Dimenzija	d mm	c/c mm	krugovi -	kol.2	kol.1	jed.
1033634	75 2x12 c/c500 6m	75	500	24		1	kom.

## Uponor Meltaway spojnica



Kataloški br.	Dimenzija	l mm	kol.2	kol.1	jed.
1033672	25x2,3 156mm	146		1	kom.
1033678	25x2,3 290mm	290		1	kom.

## Uponor Meltaway dovodne cijevi

- od HDPE



Kataloški br.	Dimenzija	do mm	s mm	kol.2	kol.1	jed.
1033628	75x6,8 6m	75	6,8		6	m
1033629	110x6,8 6m	110	6,8		6	m

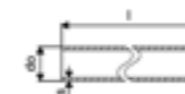

# Meltaway

## Uponor Meltaway završna kapa

- Izrađeno od HDPE-a



Kataloški br.	Dimenzija	L mm	W mm	H mm	W kg	kol.2	kol.1	jed.
1033660	110	90	110	110	0,18		1	kom.

## Uponor Multi plastični držač cijevi

- izrađeno od plastike otporne na udarce  
- kutni držač 90°



Kataloški br.	Dimenzija	di mm	l mm	z mm	h mm	r mm	kol.2	kol.1	jed.
1001230	28	27	175	145	40	145	900	50	kom.

## Uponor Teck zaštitna cijev black



Kataloški br.	Dimenzija	di mm	do mm	boja	kol.2	kol.1	jed.
1012869	35/29 50m	29	35	crna	1400	50	m

# Siccus Sport

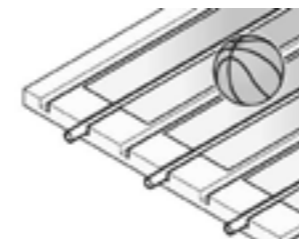

Uponor Siccus Sport je rješenje za površine s elastičnim sportskim podovima dizajniranim kao sendvič podna konstrukcija. Siccus Sport smanjuje vjerojatnost ozljeda. Pruža optimalnu razinu udobnosti

i može se integrirati u elastične elemente za sve vrste podova; to su dva važna čimbenika u pripremi i određivanju podne konstrukcije sportske dvorane.



## Tehnički opis

- Sustav podnog grijanja Siccus sastoji se od izolacijskih ploča od EPS-a (bez HBCD-a), koje su sukladne EN 13163, aluminijskih ploča za prijenos topline
- EN 13501-1 klasifikacija zapaljivosti: klasa E.
- Zapaljivost klase B1 sukladno DIN 4102
- Tip primjene sukladno DIN 4108-10: DEO dh, WI
- Opterećenje prema EN 1991-1-1 = 7,5 kN/m<sup>2</sup>
- Razmak između cijevi c-c 150mm
- Za cijevi dimenzije 14 mm

## Primjena

- Površinsko podno grijanje i hlađenje
- Za sportske dvorane

## Certifikati

- DIN CERTCO: 7F148-F, 7F199-F, 7F352-F, 7F353-F, 7F354-F, 7F355-F, 7F437-F, 7F438-F

## Uponor Siccus 14 ploča

- ugradbena ploča sa utorima za cijevi
- EPS tlačna čvrstoća: = 150 kPa
- R = 0,622 m<sup>2</sup>K/W



Kataloški br.	Dimenzija	h mm	l mm	b mm	ND m <sup>2</sup>	A m <sup>2</sup> K/W	R m <sup>2</sup> K/W	G kN/m <sup>2</sup>	kol.2	kol.1	jed.
1005485	EPS 150kPa 14mm 1197x1050x25mm	25	1197	1050	25	1,25	0,622	75	100	12.5	m <sup>2</sup>

## Uponor Siccus 14 ploča za prijenos topl.

- aluminijske ploče za širenje topline za ugradnju s Uponor suhim sustavima podnog grijanja s cijevima od 14 mm
- unaprijed urezane linije za lakše rezanje na mjeru
- potrošnja materijala = 5,6 kom/m<sup>2</sup> (razmak cijevi 150 mm)



Kataloški br.	Dimenzija	l mm	b mm	kol.2	kol.1	jed.
1005486	14mm 1180x120x0,45mm	1180	120	768	48	kom.

# Siccus Sport

## Uponor Comfort Pipe PLUS cijev

- cijev za podno grijanje i hlađenje od PEX-a
- sukladna sa ISO 22391 i zadovoljava otpor difuziji kisika prema DIN 4726
- razred primjene: 4 i 5
- radni tlak 6 bar na 70°C



Kataloški br.	Dimenzija	do mm	s mm	boja	p bar	kol.2	kol.1	jed.	
<b>1062883</b>	14x2,0	120	14	2	bijela	6	1320	120	m
<b>1062884</b>	14x2,0	240	14	2	bijela	6	1680	240	m

## Uponor Q&E spojnica s prstenovima DR

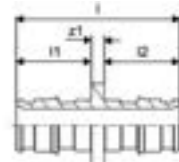

Kataloški br.	Dimenzija	l mm	l1 mm	l2 mm	z1 mm	kol.2	kol.1	jed.
<b>1058659</b>	14-14	39	18	18	3	100	10	kom.

## Uponor Vario stezni priključak PEX

- eurokonus
- mesing



Kataloški br.	Dimenzija	G	l mm	l1 mm	z1 mm	kol.2	kol.1	jed.
<b>1065283</b>	14x2,0-G¾"FT Euro	¾"	23	13	3	25	1	kom.

## Uponor Siccus 14 PS rezač, sa utorom

- alat za rezanje za EPS
- 230 V, 50/60 Hz
- sa alatom za izradu utora za cijevi od 14 mm



Kataloški br.	Dimenzija	L mm	W mm	H mm	W kg	OV V	kol.2	kol.1	jed.
<b>1006290</b>	14mm 230V	235	60	70	1,01	230		1	kom.

## Uponor Siccus Sport čelični zaštitni sloj

- Zaštitni sloj od galvaniziranog čelika



Kataloški br.	Dimenzija	l mm	d mm	b mm	A m²	kol.2	kol.1	jed.
<b>1085610</b>	204m², 0,6x1000x2000mm	1000	0,6	2000	2		204	m²

# Sport

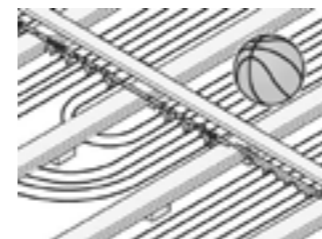

Uponor Sport je sustav površinskog grijanja i hlađenja za površine sa elastičnim podovima. Takvi podovi su sinteza drvenih elastičnih podova i elastičnog sloja od PVC-a ili linoleuma. Registri grijanja izvode se s držačima za cijevi (Uponor patent) neposredno ispod poda. Cijevi su priključene na montažne Tichelmann razdjelnike.

### Prednosti

- Udobnost: bez uzdizanja prašine zbog površinskog grijanja
- Sigurnost: nema sistemskih komponenti u akcijskom području, sve komponente integrirane su u podu
- Učinkovito i fleksibilno: slobodan izbor izolacije



### Tehnički opis

- Sustav podnog grijanja u sportskim dvoranama, za ugradnju između letvica nosive podkonstrukcije elastičnog sportskog poda
- Razmak između cijevi c-c 100 mm
- Za cijevi dimenzije 25 mm
- Materijal: Uponor eval PE-Xa cijevi + Uponor PPSU Q&E fitinzi

### Primjena

- Površinsko podno grijanje
- Za sportske površine
- Za spajanje Uponor PE-Xa cijevi 25 x 2,3mm s Uponor Q&E tehnologijom povezivanja za sportske podove
- Za uporabu u sustavima podnih grijanja za sportske podove u dvoranama prema Tichelmann načelu

### Certifikati

- DIN CERTCO: 7F134-F, 7F465-F, 7F466-F

## Uponor Sport plastični držač cijevi

- Za pravilno vođenje cijevi unutar kanala sportskih elastičnih podova
- Materijal: poliamid



Kataloški br.	Dimenzija	c/c mm	sa mm	h mm	l mm	l1 mm	boja	kol.2	kol.1	jed.
<b>1005286</b>	25mm PA	100	45,00	50	290	145	crvena	150	25	kom.

## Uponor Sport čelični držač cijevi

- Za pravilno vođenje cijevi u zoni svijanja kanala sportskih elastičnih podova
- Materijal: pocičani čelik



Kataloški br.	Dimenzija	c/c mm	l mm	l1 mm	kol.2	kol.1	jed.
<b>1005284</b>	25mm Steel	100	975	105	250	1	kom.

## Uponor Comfort Pipe PLUS cijev

- 6 bar pri 90 °C
- razred primjene 4 i 5



Kataloški br.	Dimenzija	do mm	s mm	boja	p bar	kol.2	kol.1	jed.	
<b>1062888</b>	25x2,3	220	25	2,3	bijela	6	440	220	m
<b>1062889</b>	25x2,3	300	25	2,3	bijela	6	600	300	m
<b>1063907</b>	25x2,3	640	25	2,3	bijela	6		640	m

# Sport

## Uponor Q&E spojnica PPSU

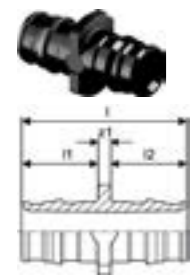

Kataloški br.	Dimenzija	l	l1	l2	z1	p	kol.2	kol.1	jed.
		mm	mm	mm	mm	bar			
<b>1008671</b>	25-25	58	28	28	3	6+10	50	5	kom.
<b>1008673</b>	40-40	90	44	44	3	6+10	10	1	kom.

## Uponor Q&E prsten sa zaustavnim rubom natural

- sa zaustavnim rubom
- materijal: Pex

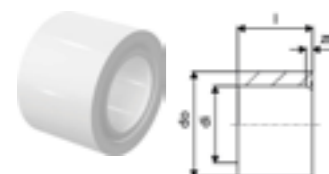

Kataloški br.	Dimenzija	di	l	do	z	boja	p	kol.2	kol.1	jed.
		mm	mm	mm	mm	-	bar			
<b>1045464</b>	40	40,8	41	50,2	3	bijela	6+10	80	5	kom.

## Uponor Radi Pipe cijev PN6 S

- radni tlak: 6 bar
- šipka, 6 m

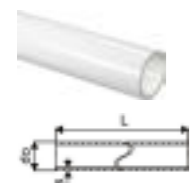

Kataloški br.	Dimenzija	di	s	boja	p	kol.2	kol.1	jed.
		mm	mm	-	bar			
<b>1008939</b>	40x3,7 6m	40	3,7	bijela	6	840	6	m

## Uponor Q&E koljeno PPSU

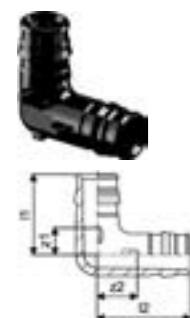

Kataloški br.	Dimenzija	l1	l2	z1	z2	p	kol.2	kol.1	jed.
		mm	mm	mm	mm	bar			
<b>1008683</b>	40-40	65	74	21	29	6+10	10	1	kom.

## Uponor Q&E priključak sa vanjskim navojem PL W

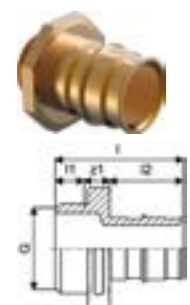

Kataloški br.	Dimenzija	G	l	l1	l2	z1	p	kol.2	kol.1	jed.
		-	mm	mm	mm	mm	bar			
<b>1008732</b>	40-G1 1/4"MT	1 1/4	68	14	42	12	6+10	8	1	kom.

# Sport

## Uponor Q&E priključak s unutarnjim navojem PL



Kataloški br.	Dimenzija	G	l	l1	l2	z1	p	kol.2	kol.1	jed.
		-	mm	mm	mm	mm	bar			
<b>1047867</b>	40-G1 1/4"FT	1 1/4	68	16	42	10	6+10	20	1	kom.

## Uponor Teck zaštitna cijev black



Kataloški br.	Dimenzija	di	do	boja	kol.2	kol.1	jed.
		mm	mm	-			
<b>1012869</b>	35/29 50m	29	35	crna	1400	50	m

## Uponor Sport Tichelman razdjelnik Q&E

- 4 Q&E prstenova 25
- 2 Q&E prstenova 40



Kataloški br.	Dimenzija	d	c/c	l	kol.2	kol.1	jed.
		mm	mm	mm			
<b>1046747</b>	2x25	40	150	2084		1	set

## Uponor Sport Tichelman razdjelnik Q&E

- 6 Q&E prstenova 25
- 2 Q&E prstenova 40



Kataloški br.	Dimenzija	d	c/c	l	kol.2	kol.1	jed.
		mm	mm	mm			
<b>1046748</b>	3x25	40	150	2084		1	set

## Uponor Sport Tichelman završni segment Q&E

- 6 Q&E prstenova 25



Kataloški br.	Dimenzija	d	c/c	l	kol.2	kol.1	jed.
		mm	mm	mm			
<b>1046749</b>	3x25	40	150	2036		1	set

## Uponor Multi plastični držač cijevi

- izrađeno od plastike otporne na udarce
- kutni držač 90°



Kataloški br.	Dimenzija	di	l	z	h	r	kol.2	kol.1	jed.
		mm	mm	mm	mm	mm			
<b>1001230</b>	28	27	175	145	40	145	900	50	kom.



# Comfort Pipe PLUS



## Tehnički opis

- Cijevi su izrađene od peroksidom umreženog polietilena (PE-Xa) sukladno EN ISO 15875
- EVOH (etilen/vinil-alkohol) sloj za otpornost na difuziju kisika sukladno DIN 4726
- 5 slojeva
- Vanjski bijeli PE sloj služi za zaštitu od mehaničkih oštećenja
- Razred primjene 4 – podno grijanje i nisko-temperaturni radijatori
- Klasifikacija zapaljivosti: E sukladno DIN EN 13501-1.

## Primjena

- Podno grijanje i nisko-temperaturni radijatori
- Grijanje/hlađenje
- Maksimalna predviđena temperatura: 90°C
- Maksimalna dopuštena temperatura: 100°C
- Predviđeni tlak 6 bar pri 70°C

## Uponor Comfort Pipe PLUS cijev

- cijev za podno grijanje i hlađenje od PEX-a
- sukladna sa ISO 22391 i zadovoljava otpor difuziji kisika prema DIN 4726
- razred primjene: 4 i 5
- radni tlak 6 bar na 70°C

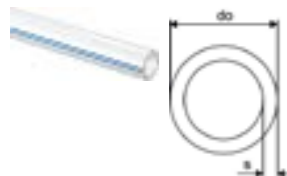

Kataloški br.	Dimenzija	L m	do mm	s mm	boja	p bar	kol.2	kol.1	jed.
1062883	14x2,0 120m	14	2	2	bijela	6	1320	120	m
1062884	14x2,0 240m	14	2	2	bijela	6	1680	240	m
1062044	16x2,0 120m	16	2	2	bijela	6	1080	120	m
1062045	16x2,0 240m	16	2	2	bijela	6	1440	240	m
1062046	16x2,0 640m	16	2	2	bijela	6	1280	640	m
1009226	17x2,0 240m	17	2	2	bijela	6	1200	240	m
1086340	17x2,0 480m	17	2	2	bijela	6	960	480	m
1009228	20x2,0 120m	20	2	2	bijela	6	840	120	m
1009230	20x2,0 240m	20	2	2	bijela	6	960	240	m
1009231	20x2,0 480m	20	2	2	bijela	6	960	480	m

## Uponor Comfort Pipe PLUS cijev

- 6 bar pri 90 °C
- razred primjene 4 i 5

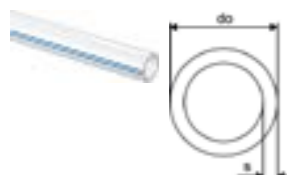

Kataloški br.	Dimenzija	do mm	s mm	boja	p bar	kol.2	kol.1	jed.
1062888	25x2,3 220m	25	2,3	bijela	6	440	220	m
1062889	25x2,3 300m	25	2,3	bijela	6	600	300	m
1063907	25x2,3 640m	25	2,3	bijela	6		640	m

# Comfort Pipe



## Tehnički opis

- Cijevi su izrađene od peroksidom umreženog polietilena (PE-Xa) sukladno EN ISO 15875
- EVOH (etilen/vinil-alkohol) sloj za otpornost na difuziju kisika sukladno DIN 4726
- Razred primjene 4 – podno grijanje i nisko-temperaturni radijatori
- Klasifikacija zapaljivosti: E sukladno DIN EN 13501-1

## Primjena

- Podno grijanje i nisko-temperaturni radijatori
- Maksimalna predviđena temperatura: 90°C
- Maksimalna dopuštena temperatura: 100°C
- Predviđeni tlak 6 bar pri 70°C

## Uponor Comfort Pipe cijev Minitec



Kataloški br.	Dimenzija	do mm	do1 mm	s mm	boja	p bar	kol.2	kol.1	jed.
1063288	9,9x1,1 120m	9,9	1,1	1,1	bijela	6	1680	120	m
1063289	9,9x1,1 240m	9,9	1,1	1,1	bijela	6	2640	240	m
1063381	9,9x1,1 480m	9,9	1,1	1,1	bijela	6	2880	480	m

## Uponor Comfort Pipe cijev

- bijela boja



Kataloški br.	Dimenzija	do mm	s mm	boja	p bar	kol.2	kol.1	jed.
1047622	16x1,8 240m	16	1,8	bijela	6	1440	240	m
1047623	16x1,8 640m	16	1,8	bijela	6	1280	640	m

# Smart



Sve komponente Uponor Smart sustava podnog grijanja dizajnirane su tako da savršeno odgovaraju jedna drugoj. Moguć je odabir između ploča za pričvršćivanje, stezne trake ili kablskih vezica za čeličnu mrežu za učinkovito fiksiranje Smart cijevi za podno grijanje.

Sve komponente su dizajnirane da osiguraju maksimalnu sigurnost i pouzdan rad.



## Tehnički opis

- Proizvodi za podno grijanje sustava Smart
- Sa Tacker panelima i pričvršnicama za cijevi

## Uponor Smart cijev za podno grijanje

- cijev za podno grijanje i hlađenje izrađena od materijala PE-RT
- sukladno EN ISO 22391 sa zaštitom od difuzije kisika sukladno DIN 4726
- kompatibilno s Uponor Smart steznim spojnica
- razred primjene 4
- predviđeni tlak 6 bar pri 70°C

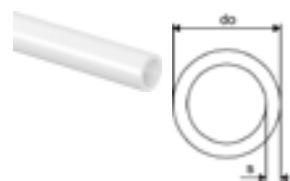

Kataloški br.	Dimenzija	do	s	boja	p	kol.2	kol.1	jed.	
		mm	mm	-	bar				
<b>1086571</b>	14x2,0	640m	14	2	bijela	6	1920	640	m
<b>1086575</b>	16x2,0	240m	16	2	bijela	6	1440	240	m
<b>1086576</b>	16x2,0	640m	16	2	bijela	6	1280	640	m
<b>1086577</b>	20x2,0	240m	20	2	bijela	6	960	240	m
<b>1086578</b>	20x2,0	480m	20	2	bijela	6	960	480	m

## Prednosti

- Fleksibilne Smart tacker ploče ili role s različitim slojevima toplinske izolacije i izolacije od udarne buke
- Univerzalna Smart stezaljka za cijevi promjera 14–20 mm
- Fleksibilan izbor za fiksiranje Smart cijevi za podno grijanje sa steznim šinama / kablskim vezicama na sve vrste izolacije
- Pogodno za sve vrste estriha
- Brza i jednostavna instalacija

# Fix

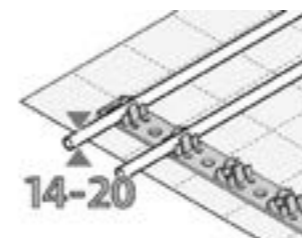

Uponor površinski sustav grijanja i hlađenja za stropnu, zidnu i podnu ugradnju. Ugradnja je moguća uz dodatnu toplinsku izolaciju i izolaciju od udarne buke. Stezne trake mogu se fiksirati ljepljivom trakom

ili integriranim klinovima kako bi se omogućila laka ugradnja cijevi sustava.



## Tehnički opis

- Fix sustav za pričvršćivanje cijevi na zidove, stropove i podove, sastoji se od držača cijevi/letvica za ugradnju cijevi

## Primjena

- Površinsko podno grijanje i hlađenje
- Površinsko zidno i stropno grijanje i hlađenje
- Za upotrebu sa žbukom, cementnim i anhidritnim estrihom

## Certifikati

- DIN CERTCO: 7F277-W, 7F347-DW

## Uponor Fix pričvršna traka s ljepljom

- za cijevi 16 – 20 mm
- razmak c-c 50 mm
- sa samoljepivim pričvršćivanjem

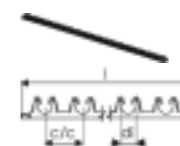

Kataloški br.	Dimenzija	c/c	di	l	kol.2	kol.1	jed.
		mm	mm	mm			
<b>1135496</b>	16-20mm	c/c 50mm	1m	50 20 1013	2000	100	kom.

## Uponor Fix pričvršna traka U-profil

- Pričvršna traka za cijevi 14 mm
- razmak c-c 50 mm



Kataloški br.	Dimenzija	d	c/c	h	l	b	boja	kol.2	kol.1	jed.	
		mm	mm	mm	mm	mm	-				
<b>1005498</b>	14mm	c/c50mm	2,5m	14	50	17	2500	38	siva	25	m

## Uponor Fix pričvršna traka

- pričvršna traka za cijev 9,9 mm
- razmak c-c 20 mm

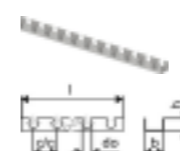

Kataloški br.	Dimenzija	c/c1	l	do	b	boja	kol.2	kol.1	jed.		
		mm	mm	mm	mm	-					
<b>1005274</b>	9,9mm	c/c20mm	2,5m	20	2500	10	24	siva	25	2.5	m

## Uponor Comfort Pipe PLUS cijev

- cijev za podno grijanje i hlađenje od PEX-a
- sukladna sa ISO 22391 i zadovoljava otpor difuziji kisika prema DIN 4726
- razred primjene: 4 i 5
- radni tlak 6 bar na 70°C

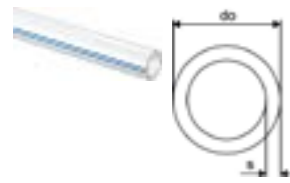

Kataloški br.	Dimenzija	L m	do mm	s mm	boja	p bar	kol.2	kol.1	jed.
1062883	14x2,0	120m	14	2	bijela	6	1320	120	m
1062884	14x2,0	240m	14	2	bijela	6	1680	240	m
1062044	16x2,0	120m	16	2	bijela	6	1080	120	m
1062045	16x2,0	240m	16	2	bijela	6	1440	240	m
1062046	16x2,0	640m	16	2	bijela	6	1280	640	m
1034535	17x2,0	120m	17	2	bijela	6	840	120	m
1009226	17x2,0	240m	17	2	bijela	6	1200	240	m
1086340	17x2,0	480m	17	2	bijela	6	960	480	m
1009227	17x2,0	640m	17	2	bijela	6	1280	640	m
1009228	20x2,0	120m	20	2	bijela	6	840	120	m
1009230	20x2,0	240m	20	2	bijela	6	960	240	m
1009231	20x2,0	480m	20	2	bijela	6	960	480	m

## Uponor Comfort Pipe cijev Minitec

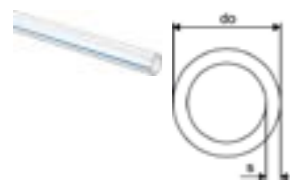

Kataloški br.	Dimenzija	do mm	s mm	boja	p bar	kol.2	kol.1	jed.	
1063288	9,9x1,1	120m	9,9	1,1	bijela	6	1680	120	m
1063289	9,9x1,1	240m	9,9	1,1	bijela	6	2640	240	m
1063381	9,9x1,1	480m	9,9	1,1	bijela	6	2880	480	m

## Uponor Vario stezni priključak PEX

- eurokonus
- mesing



Kataloški br.	Dimenzija	G	l	l1	z1	kol.2	kol.1	jed.
1065283	14x2,0-G $\frac{3}{4}$ "FT Euro	$\frac{3}{4}$	23	13	3	25	1	kom.
1065284	16x1,8/2,0-G $\frac{3}{4}$ "FT Euro	$\frac{3}{4}$	23	13	3	25	1	kom.
1065286	17x2,0-G $\frac{3}{4}$ "FT Euro	$\frac{3}{4}$	23	13	3	25	1	kom.
1065290	20x1,9/2,0-G $\frac{3}{4}$ "FT Euro	$\frac{3}{4}$	24	14	3	25	1	kom.

## Uponor Q&E T-komad

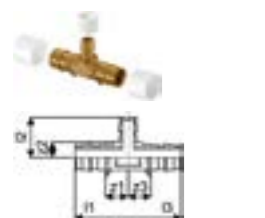

Kataloški br.	Dimenzija	l	l1	l2	z1	z2	z3	kol.2	kol.1	jed.
1063932	20-14-20	39	29	39	17	11	17	6	2	kom.

## Uponor Minitec prsten

- PE-Xa

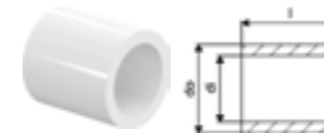

Kataloški br.	Dimenzija	di mm	l mm	do mm	p bar	kol.2	kol.1	jed.
1005263	9,9x1,1	10,3	15	13,9	6	1600	10	kom.

## Uponor Minitec adapter

- eurokonus
- mesing

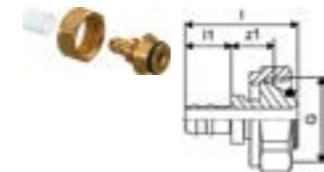

Kataloški br.	Dimenzija	G	l	l1	z1	kol.2	kol.1	jed.
1005266	9,9x1,1-G $\frac{3}{4}$ "Euro	$\frac{3}{4}$	35	14	14	100	10	kom.

## Uponor Minitec spojnica s prstenovima

- Q&E
- proizvedeno od mesinga
- sa Q&E prstenovima

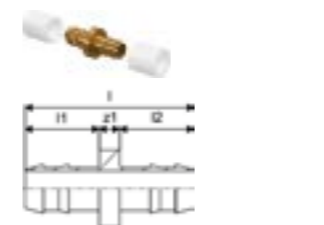

Kataloški br.	Dimenzija	l	l1	l2	s	z1	p	kol.2	kol.1	jed.
1005264	9,9x1,1	33	14	14	1,1	4	6	100	10	kom.

## Uponor Q&E T-redukcija, prsten Minitec

- Q&E
- Mesing
- S Q&E prstenovima

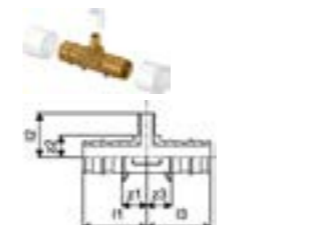

Kataloški br.	Dimenzija	l1	l2	l3	z1	z2	z3	kol.2	kol.1	jed.
1020524	20xMinitec9,9xQ&E20	36	25	36	14	12	14	75	5	kom.

## Uponor Minitec adapter VN, prsten

- Q&E
- proizvedeno od mesinga
- sa Q&E prstenovima



Kataloški br.	Dimenzija	l	l1	l2	R	z1	p	kol.2	kol.1	jed.
1005265	9,9-R $\frac{1}{2}$ "MT	38	16	14	$\frac{1}{2}$	8	6	100	10	kom.

# Fix

## Uponor Q&E redukcija, prsten Minitec

- Q&E
- Mesing
- S Q&E prstenovima

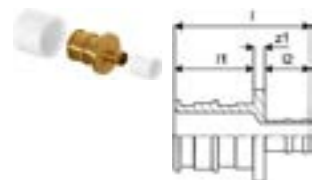

Kataloški br.	Dimenzija	I	I1	I2	Z1	kol.2	kol.1	jed.
		mm	mm	mm	mm			kom.
<b>1020518</b>	20xMinitec9,9	38	22	13	3	150	5	kom.

## Uponor Minitec stezni priključak, UN

- proizvedeno od mesinga
- 3/4" eurokonus



Kataloški br.	Dimenzija	G	I	I1	Z1	kol.2	kol.1	jed.
		mm	mm	mm	mm			kom.
<b>1013426</b>	9,9-3/4" Euro	3/4	26	18	1	120	12	kom.

## Uponor Multi plastični držač cijevi

- izrađeno od plastike otporne na udarce
- kutni držač 90°



Kataloški br.	Dimenzija	di	I	Z	H	kol.2	kol.1	jed.
		mm	mm	mm	mm			kom.
<b>1135490</b>	10-12	13	100	55	19	360	60	kom.

## Uponor Multi plastični držač cijevi

- izrađeno od plastike otporne na udarce
- kutni držač 90°

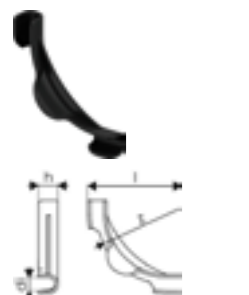

Kataloški br.	Dimenzija	di	I	Z	H	kol.2	kol.1	jed.
		mm	mm	mm	mm			kom.
<b>1135491</b>	14-18	17	115	84	24	240	30	kom.
<b>1135492</b>	20-22	20	144	100	28	140	35	kom.

# Multi



## Tehnički opis

- Pribor za podno grijanje za razne sustave

## Primjena

- Sustavi površinskog grijanja i hlađenja

## Uponor Multi vezice PA

- vezice za pričvršćivanje cijevi

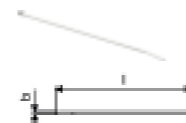

Kataloški br.	Dimenzija	I	b	kol.2	kol.1	jed.
		mm	mm			kom.
<b>1005372</b>	300mm	300	7	6000	100	kom.
<b>1086531</b>	200mm	200	5	10000	100	kom.

## Uponor Multi pričvrсна vodilica U-profil

- pričvrсна traka za cijevi 20 mm
- razmak c-c 50 mm

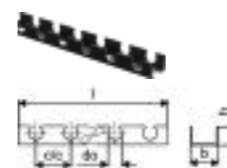

Kataloški br.	Dimenzija	c/c1	I	do	b	ND	boja	kol.2	kol.1	jed.
		mm	mm	mm	mm	-	-			m
<b>1005358</b>	20mm c/c50mm 3m	50	3000	20	40	26	RAL 7042	30	3	m

## Uponor Magna pričvrсна vodilica U-profil

- pričvrсна traka za cijevi 25 mm
- razmak c-c 50 mm

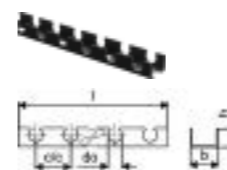

Kataloški br.	Dimenzija	c/c1	I	do	b	ND	boja	kol.2	kol.1	jed.
		mm	mm	mm	mm	-	-			m
<b>1005290</b>	25mm c/c50mm 3m	50	3000	25	60			1320	30	m

## Uponor Multi folija PE

- PE-folija za postavljanje na položenu toplinsku izolaciju
- prozirna



Kataloški br.	Dimenzija	s	b	ND	A	boja	kol.2	kol.1	jed.
		mm	mm	-	m <sup>2</sup>	-			m <sup>2</sup>
<b>1005049</b>	0,2mm 60x1,25m	0,2	1250	0,2	75	transparent	3375	75	m <sup>2</sup>

# Multi

## Uponor Multi pričvršćivač folije

- pričvršćivanje folije na izolacijske ploče

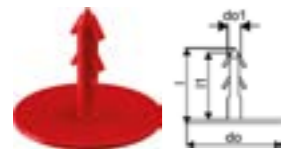

Kataloški br.	Dimenzija	l	l1	do	do1	boja	kol.2	kol.1	jed.
		mm	mm	mm	mm	-			
<b>1000016</b>	l=25mm	28	25	35	4,8	crvena	5000	100	kom.

## Uponor Multi PE rubna traka s folijom



Kataloški br.	Dimenzija	L	s	b	boja	kol.2	kol.1	jed.
		m	mm	mm	-			
<b>1000080</b>	150x10mm	50	10	150	plava		200	m

## Uponor Multi PE rubna traka s folijom

- rubna dilatacijska traka, sukladno DIN 18560, izrađena iz polietilena



Kataloški br.	Dimenzija	L	s	b	boja	kol.2	kol.1	jed.
		m	mm	mm	-			
<b>1000079</b>	150x8mm	50	8	150	plava		200	m

## Uponor Multi PE rubna traka s folijom HB

- sa samoljepljivom trakom na stražnjoj strani, prema DIN 18560

- materijal: polietilen



Kataloški br.	Dimenzija	L	b	s	boja	kol.2	kol.1	jed.
		m	mm	mm	-			
<b>1135493</b>	130x8mm	50	130	8			400	m

## Uponor Multi PE rubna traka s folijom HB

- sa samoljepljivom trakom na stražnjoj strani, prema DIN 18560

- materijal: polietilen



Kataloški br.	Dimenzija	L	b	s	boja	kol.2	kol.1	jed.
		m	mm	mm	-			
<b>1135494</b>	150x8mm	50	150	8			250	m

## Uponor Multi dilatacijski profil



Kataloški br.	Dimenzija	h	L	s	kol.2	kol.1	jed.
		mm	m	mm			
<b>1090229</b>	1800x100x10mm	100	1,8	10,0	720	18	m

# Multi

## Uponor Multi ljepljiva traka

- samoljepljiva traka za fiksiranje Tacker i Klett ploča

- zadovoljava zahtjeve standarda DIN 18560 za sprječavanje prodiranja estriha u izolacijski sloj



Kataloški br.	Dimenzija	L	b	kol.2	kol.1	jed.
		m	mm			
<b>1000012</b>	66m 50mm	66	50	36	1	kom.

## Uponor Multi zaštitna cijev

- proizvedeno od PE-LD, uzdužno razrezano, za zaštitu cijevi za podno grijanje dimenzije do 20 mm koje prolaze kroz dilatacijske profile



Kataloški br.	Dimenzija	l	s	b	kol.2	kol.1	jed.
		mm	mm	mm			
<b>1000082</b>	20mm 300x5mm	300	5,0	80	1800	30	kom.

## Uponor Multi set za obilježavanje

- oznaka mjesta gdje se provodi mjerenje vlage u estrihu

- 1 kom po prostoriji

- samoljepljivi donji dio

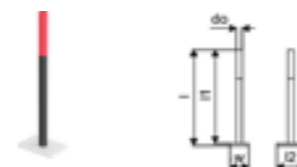

Kataloški br.	Dimenzija	l	l1	l2	do	w	kol.2	kol.1	jed.
		mm	mm	mm	mm	mm			
<b>1000083</b>	100mm	102	100	30	6,1	20		10	kom.



# Vario S



Uponor Vario S je razdjelnik od nehrđajućeg čelika za podno grijanje, primjenjuje se kod stambenih objekata i omogućuje jednostavnu instalaciju uz visoku pouzdanost. Sekundarni priključci G 3/4

eurokonus za krugove imaju mogućnost spajanja svih dimenzija Uponor cijevi što čini razdjelnik univerzalnim za Uponor sustave podnog grijanja i hlađenja.



## Tehnički opis

- Izrađen od nehrđajućeg čelika
- S integriranim ventilima
- Priključak s desne ili lijeve strane G1, s ravnom brtvom
- Integrirani odzračni otvori i točke za punjenje i pražnjenje u dovodu i povratu,
- Priključak za petlje: G3/4" eurokonus
- Razmak petlji 50 mm
- Međusobni razmak sabirnika i razdjelnika je 225 mm

## Primjena

- Za površinsko grijanje i hlađenje
- Primjenjivo sa termopogonima s unutarnjim navojem FT 30x1.5: 1141676 (230V) i 1141677 (24V)
- Max. tlak: 6 bar pri 60°C

## Uponor Vario S razdjelnik FM

- S mjeracem protoka za balansiranje i zatvaranje
- Povrat s ventilima i kapama

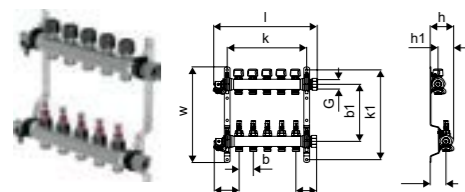

Kataloški br.D	imenzija	krugovi l	I1	I2	G	G1	b	b1	h	h1	h2	k	k1	w	p	Points	kol.2	kol.1	jed.	
			mm	mm	mm	mm	mm	mm	mm	mm	mm	mm	mm	mm	mm	baru				
OUT	1086538	2X3/4 Euro	22	10	87	73	1 1/4	50	2157	53	05	01	35	3363	57	6	1001	08	1k	om.
OUT	1086539	3x3/4 Euro	32	60	87	73	1 1/4	50	2157	53	05	01	85	3363	57	6	1201	08	1k	om.
OUT	1086540	4x3/4 Euro	43	10	87	73	1 1/4	50	2157	53	05	02	35	3363	57	6	1401	08	1k	om.
OUT	1086541	5x3/4 Euro	53	60	87	73	1 1/4	50	2157	53	05	02	85	3363	57	6	1601	08	1k	om.
OUT	1086542	6x3/4 Euro	64	10	87	73	1 1/4	50	2157	53	05	03	35	3363	57	6	1807	21		kom.
OUT	1086543	7X3/4 Euro	74	60	87	73	1 1/4	50	2157	53	05	03	85	3363	57	6	2107	21		kom.
OUT	1086544	8x3/4 Euro	85	10	87	73	1 1/4	50	2157	53	05	04	35	3363	57	6	2307	21		kom.
OUT	1086545	9x3/4 Euro	95	60	87	73	1 1/4	50	2157	53	05	04	85	3363	57	6	2507	21		kom.
OUT	1086546	10x3/4 Euro	10	6108	77	31	3/4	5	02	15	75	30	50	5353	36	3576	2704	81		kom.
OUT	1086547	11x3/4 Euro1	16	60	87	73	1 1/4	50	2157	53	05	05	85	3363	57	6	3004	81		kom.
OUT	1086548	12x3/4 Euro	12	7108	77	31	3/4	5	02	15	75	30	50	6353	36	3576	3204	81		kom.
OUT	1088864	13x3/4 Euro	13	7608	77	31	3/4	5	02	15	75	30	50	7803	36	3576	3404	81		kom.
OUT	1088865	14X3/4 Euro	14	8108	77	31	3/4	5	02	15	75	30	50	8303	36	3576	3603	61		kom.
OUT	1088866	15x3/4 Euro	15	8608	77	31	3/4	5	02	15	75	30	50	8803	36	3576	36	1k		om.
OUT	1088867	16x3/4 Euro	16	9108	77	31	3/4	5	02	15	75	30	50	9303	36	3576	36	1k		om.

# Vario S

## Uponor Vario S razdjelnik LS

- S ventilima sa zaštitom od slučajne aktivacije za zatvaranje
- Povrat s ventilima za balansiranje i kapama

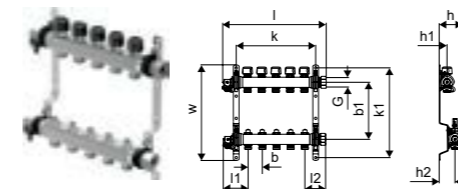

Kataloški br.D	imenzija	krugovi l	I1	I2	G	G1	b	b1	b2	h	h1	h2	k	k1	w	p	kol.2	kol.1	jed.	
			mm	mm	mm	mm	mm	mm	mm	mm	mm	mm	mm	mm	mm	mm	bar			
OUT	1088045	2X3/4 Euro2	2108	77	31	3/4	02	15	2157	53	05	01	35	3363	57	61		08	1k	om.
OUT	1088046	3X3/4 Euro3	2608	77	31	3/4	02	15	2157	53	05	01	85	3363	57	61		08	1k	om.
OUT	1088047	4X3/4 Euro4	3108	77	31	3/4	02	15	2157	53	05	02	35	3363	57	61		08	1k	om.
OUT	1088048	5X3/4 Euro5	3608	77	31	3/4	02	15	2157	53	05	02	85	3363	57	61		08	1k	om.
OUT	1088049	6X3/4 Euro6	4108	77	31	3/4	02	15	2157	53	05	03	35	3363	57	67		21		kom.
OUT	1088050	7X3/4 Euro7	4608	77	31	3/4	02	15	2157	53	05	03	85	3363	57	67		21		kom.
OUT	1088051	8X3/4 Euro8	5108	77	31	3/4	02	15	2157	53	05	04	35	3363	57	67		21		kom.
OUT	1088052	9X3/4 Euro9	5608	77	31	3/4	02	15	2157	53	05	04	85	3363	57	67		21		kom.
OUT	1088053	10X3/4 Euro1	06	10	87	73	1 1/4	50	2152	15	75	30	50	5353	36	3576		48	1k	om.
OUT	1088054	11X3/4 Euro1	16	60	87	73	1 1/4	50	2152	15	75	30	50	5853	36	3576		48	1k	om.
OUT	1088055	12x3/4 Euro1	27	10	87	73	1 1/4	50	2152	15	75	30	50	6353	36	3576		48	1k	om.
OUT	1088868	13x3/4 Euro1	37	60	87	73	1 1/4	50	2152	15	75	30	50	6853	36	3576		48	1k	om.
OUT	1088869	14x3/4 Euro1	48	10	87	73	1 1/4	50	2152	15	75	30	50	7353	36	3576		36	1k	om.

## Uponor Vario termopogon NC

- Vario M, S termopogon za razdjelnik
- first open function (otvoren prije puštanja u rad)
- visina: 61 mm + adapter prsten
- dužina hoda: 5 mm
- kabel za povezivanje: 2 x 0,75 mm<sup>2</sup> x 1 m



Kataloški br.	Dimenzija	do	h	kol.2	kol.1	jed.
		mm	mm			
1141676	FT 230V 1W IP54	50	83	100	1	kom.
1141677	FT 24V 1W IP54	50	83	100	1	kom.

## Uponor Vario rezervni adapter

- set rezervnih adaptera (2 kom.) za termopogone kompatibilni s Vario razdjelnicima
- za Vario M, S razdjelnik - 1 kom.
- za Vario PLUS, MAGNA razdjelnik - 1 kom



Kataloški br.	Dimenzija	kol.2	kol.1	jed.
1141758	M, MAGNA, PLUS, S	50	1	set

# Vario S

## Uponor Vario kutni kuglasti ventil

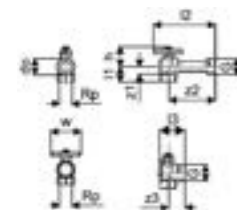

Kataloški br.	Dimenzija	G	Rp	I1	I2	I3	do	h	w	z1	z2	z3	kol.2	kol.1	jed.
		mm	mm	mm	mm	mm	mm	mm	mm	mm	mm	mm			
1090732	G1-Rp1	1	1	31	95	94	33	43	60	22	88	27	260	1	set

## Uponor Vario S termometar



Kataloški br.	di	do	h	kol.2	kol.1	jed.
	mm	mm	mm			
1086537	5	64	5	10	1	set

# Vario C

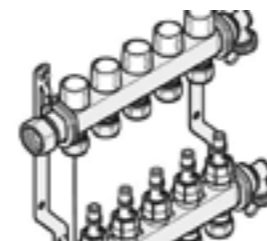

Uponor Vario C je razdjelnik od nehrđajućeg čelika za podno grijanje, primjenjuje se kod stambenih objekata i omogućuje jednostavnu instalaciju uz visoku pouzdanost. Razdjelnik je opremljen sa mjeracima protoka i sekundarni priključci G 3/4 eurokonus za krugove imaju mogućnost spajanja svih dimenzija Uponor cijevi što čini razdjelnik univerzalnim za Uponor sustave podnog grijanja i hlađenja.



### Tehnički opis

- Izrađen od nehrđajućeg čelika
- S integriranim ventilima
- Priključak s desne ili lijeve strane G1, s ravnom brtvom
- S balans ventilom ili mjeracem protoka za balansiranje i zatvaranje protoka
- Integrirani odzračni otvori i slavina za punjenje i pražnjenje na polazu i povratu
- Priključak za petlje: G3/4" eurokonus
- Razmak petlji 50 mm
- Međusobni razmak sabirnika i razdjelnika je 225 mm

### Primjena

- Za površinsko grijanje i hlađenje
- Primjenjivo za ugradnju sa termpogonima s unutarnjim navojem FT 30x1.5: 1141676 (230V) i 1141677 (24V)
- Max. tlak: 6 bar pri 60°C

### Uponor Vario C razdjelnik FM

- polaz s mjeracem protoka za balansiranje i zatvaranje protoka
- povrat s ventilima i ručkom

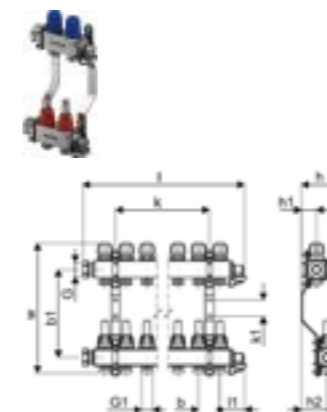

Kataloški br.	Dimenzija	l	l1	l2	h	h1	h2	k	k1	w	kol.2	kol.1	jed.
		mm	mm	mm	mm	mm	mm	mm	mm	mm			
1133470	2x3/4 Euro	162	59	53	86	36	61	100	309		72	1	kom.
1133471	3x3/4 Euro	212	59	53	86	36	61	50	39	309	96	1	kom.
1133472	4x3/4 Euro	262	59	53	86	36	61	100	39		96	1	kom.
1133473	5x3/4 Euro	312	59	53	86	36	61	200	39	309	78	1	kom.
1133474	6x3/4 Euro	362	59	53	86	36	61	200	39	309	72	1	kom.
1133475	7x3/4 Euro	412	59	53	86	36	61	250	39	309	54	1	kom.
1133476	8x3/4 Euro	462	59	53	86	36	61	300	309		54	1	kom.
1133477	9x3/4 Euro	512	59	53	86	36	61	350			54	1	kom.
1133478	10x3/4 Euro	562	59	53	86	36	61	400	309		54	1	kom.
1133479	11x3/4 Euro	612	59	53	86	36	61	450	309		54	1	kom.
1133480	12x3/4 Euro	662	59	53	86	36	61	500	309		72	1	kom.

# Vario C

## Uponor Vario termopogon NC

- Vario M, S termopogon za razdjelnik
- first open function (otvoren prije puštanja u rad)
- visina: 61 mm + adapter prsten
- dužina hoda: 5 mm
- kabel za povezivanje: 2 x 0,75 mm<sup>2</sup> x 1 m



Kataloški br.	Dimenzija	do mm	h mm	kol.2	kol.1	jed.
1141676	FT 230V 1W IP54	50	83	100	1	kom.
1141677	FT 24V 1W IP54	50	83	100	1	kom.

## Uponor Vario regulator tlaka compact

- za održavanje podesive vrijednosti diferencijalnog tlaka
- može se instalirati izravno na Uponor razdjelnik sa priključkom 1"
- set se sastoji od ventila za regulaciju tlaka, povratnog ventila i kapilarne cijevi
- regulirani ΔP: 5-50 kPaD; može se postaviti ručno



Kataloški br.	Dimenzija	l1 mm	l2 mm	h mm	z1 mm	z2 mm	kol.2	kol.1	jed.
1137437	G1 - G1	68	NaN	NaN	NaN	NaN	192	1	set

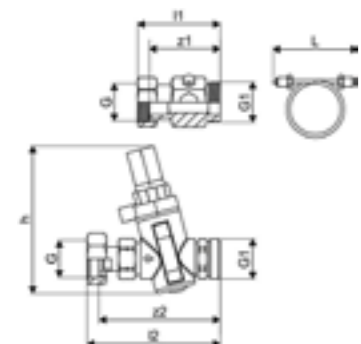

# Vario C

## Uponor Vario set aut odzrč. lončića/ispusni ventil NP

- T-komad s odvodnim ventilom i automatskim odzračnim lončićem
- za Vario C razdjelnike od nehrđajućeg čelika bez primarnog priključka



Kataloški br.	Dimenzija	G	kol.2	kol.1	jed.
1135297	G1	1	15	1	set

## Uponor Vario set ručni odzrč. lončića/ispusni ventil NP

- T-komad s odvodnim ventilom i ručnim odzračnim lončićem
- za Vario C razdjelnike od nehrđajućeg čelika bez primarnog priključka



Kataloški br.	Dimenzija	l mm	l1 mm	kol.2	kol.1	jed.
1135299	G1	95	71	15	1	set

## Uponor Vario balansirajući ventil

- balansiranje i zatvaranje razdjelnika
- za zonsku regulaciju s Uponor termopogonom M<sup>3</sup>0x1.5mm VN (MT)
- kućište - mesing
- ručka - poliamid
- max. ispitni tlak: 10bar

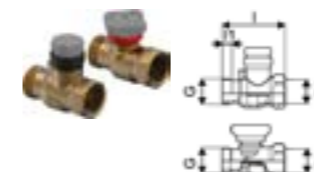

Kataloški br.	Dimenzija	l mm	l1 mm	l2 mm	h mm	h1 mm	z1 mm	kol.2	kol.1	jed.
1137413	G1-Rp1	80	12	15	56	46	53	10	1	set

## Uponor Vario kuglasti ventil

- izrađeno od poniklanog mesinga
- za ravno brtvljenje okomitog spoja G1
- poniklani mesing
- 60 mm + dužina razdjelnika



Kataloški br.	Dimenzija	l mm	l1 mm	l2 mm	h mm	z1 mm	kol.2	kol.1	jed.
1059132	NP G1-G1	70	12	12	51	46	10	1	set

# Vario C

## Uponor Vario kuglasti ventil s holender maticom NP

- kuglasti ventil s holender maticom za spoj na razdjelnik
- za Vario C razdjelnike od nehrđajućeg čelika bez primarnog priključka

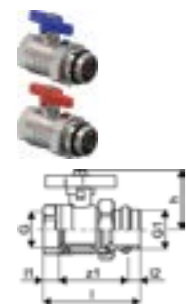

Kataloški br.	Dimenzija	I mm	I1 mm	I2 mm	kol.2	kol.1	jed.
1135295	G1-G1	82	14	10	15	1	set

## Uponor Vario mjerac protoka razdjelnika

- za Vario S, Vario C i Vario B razdjelnike
- raspon protoka 0-5 l/min

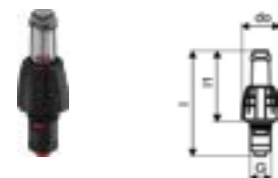

Kataloški br.	Dimenzija	G	I mm	I1 mm	do mm	kol.2	kol.1	jed.
1140963	0-5l/min	½	101	68	36	20	1	kom.

## Uponor Vario rezervni adapter

- set rezervnih adaptera (2 kom.) za termopogone kompatibilni s Vario razdjelnicima
- za Vario M, S razdjelnik - 1 kom.
- za Vario PLUS, MAGNA razdjelnik - 1 kom



Kataloški br.	Dimenzija	kol.2	kol.1	jed.
1141758	M, MAGNA, PLUS, S	50	1	set

# Vario PLUS



Uponor Vario PLUS je visokokvalitetni razdjelnik izrađen od poliamida ojačan staklenim vlaknima. Namijenjen je za uporabu u sustavima podnog grijanja i hlađenja i nudi jednostavnu ugradnju i pouzdan rad.

Isporučuje se u fleksibilnim modulima s 1, 3, 4 i 6 krugova i pripadajućim kompletima za punjenje/pražnjenje/odzračivanje ili glavnim priključnim setom.

Priključci (G ¾" eurokonus) za spajanje cijevi površinskog grijanja omogućuju povezivanje Uponor cijevi svih dimenzija zbog čega je ovaj razdjelnik univerzalni element Uponor sustava za podno grijanje i hlađenje.



## Tehnički opis

- Modularni razdjelnik izrađen od poliamida ojačanog staklenim vlaknima sa segmentima s 1, 3, 4 i 6 krugova za povezivanje s osnovnim setom
- Spajanje s desne ili lijeve strane s ravnom brtvom ili odozdo pomoću kutnog spojnog seta
- Dovod sa zaštitnim ventilom za balansiranje s podesivim prstenom (LS) ili mjeracem protoka za balansiranje (FM),
- Zatvaranje protoka i pregled protoka
- Podesivi prsten za balansiranje bez alata
- Unaprijed pripremljena mjesta za naljepnice s nazivima prostorija
- Povrat s ventilima i kapama, pripremljen za ugradnju termopogona
- Priključak za petlje: G¾" eurokonus
- Razmak petlji 50 mm
- Međusobni razmak sabirnika i razdjelnika je 225 mm

## Termopogon:

- NC (normalno zatvoren) = zatvara se kada ostane bez napajanja

## Primjena

- Za površinsko grijanje i hlađenje
- Primjenjivo za ugradnju sa termopogonima s vanjskim navojem MT 30x1.5: 1141678 (230V) i 1141679 (24V)

## Certifikati

- CE

## Uponor Vario PLUS razdjelnik s ventilom



Kataloški br.	Dimenzija	I mm	krugovi	p bar	kol.2	kol.1	jed.
1042420	LS 1x¾ Euro	50	1	6	10	1	par
1030580	LS 3x¾ Euro	150	3	6	290	1	par
1030581	LS 4x¾ Euro	200	4	6	225	1	par
1030582	LS 6x¾ Euro	300	6	6	155	1	par



# Vario PLUS

## Uponor Vario PLUS razdjelnik s mjeracem protoka



Kataloški br.	Dimenzija	G	I	I1	I2	I3	b	z3	krugovi p	kol.2	kol.1	jed.	
		"	mm	mm	mm	mm	mm	mm	bar				
<b>1042471</b>	FM 1x $\frac{3}{4}$ " Euro	$\frac{3}{4}$ "	74	50	119	63	50	50	1	6	10	1	par
<b>1030583</b>	FM 3x $\frac{3}{4}$ " Euro	$\frac{3}{4}$ "	174	150	119	63	50	50	3	6	174	1	par
<b>1030584</b>	FM 4x $\frac{3}{4}$ " Euro	$\frac{3}{4}$ "	224	200	119	63	50	50	4	6	135	1	par
<b>1030585</b>	FM 6x $\frac{3}{4}$ " Euro	$\frac{3}{4}$ "	324	300	119	63	50	50	6	6	93	1	par

## Uponor Vario PLUS osnovni set

- sadrži nosače razdjelnika, plosnato zabrtvljene vijčane spojeve sa zakretnom maticom, termometar, završne elemente sa odzrakom, slavina za punjenje i pražnjenje i by-pass



Kataloški br.	Dimenzija	I	kol.2	kol.1	jed.
		mm			
<b>1009209</b>	K1	150	248	1	kom.

## Uponor Vario PLUS termopogon NC

- Vario PLUS, MAGNA termopogon za razdjelnik
- first open function (otvoren prije puštanja u rad)
- visina: 61 mm + adapter prsten
- dužina hoda: 5 mm
- kabel za povezivanje: 2 x 0,75 mm<sup>2</sup> x 1 m



Kataloški br.	Dimenzija	do	h	kol.2	kol.1	jed.
		mm	mm			
<b>1141678</b>	MT 230V 1W IP54	50	83	100	1	kom.
<b>1141679</b>	MT 24V 1W IP54	50	83	100	1	kom.

## Uponor Vario regulator tlaka compact

- za održavanje podesive vrijednosti diferencijalnog tlaka
- može se instalirati izravno na Uponor razdjelnik sa priključkom 1"
- set se sastoji od ventila za regulaciju tlaka, povratnog ventila i kapilarne cijevi
- regulirani  $\Delta P$ : 5-50 kPaD; može se postaviti ručno



Kataloški br.	Dimenzija	I1	I2	h	z1	z2	kol.2	kol.1	jed.
		mm	mm	mm	mm	mm			
<b>1137437</b>	G1 - G1	68	NaN	NaN	NaN	NaN	192	1	set

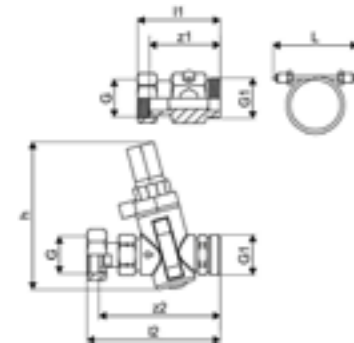

# Vario PLUS

## Uponor Vario stezni priključak PEX

- eurokonus
- mesing



Kataloški br.	Dimenzija	G	I	I1	z1	kol.2	kol.1	jed.
		"	mm	mm	mm			
<b>1065283</b>	14x2,0-G $\frac{3}{4}$ "FT Euro	$\frac{3}{4}$ "	23	13	3	25	1	kom.
<b>1065284</b>	16x1,8/2,0-G $\frac{3}{4}$ "FT Euro	$\frac{3}{4}$ "	23	13	3	25	1	kom.
<b>1065286</b>	17x2,0-G $\frac{3}{4}$ "FT Euro	$\frac{3}{4}$ "	23	13	3	25	1	kom.
<b>1065290</b>	20x1,9/2,0-G $\frac{3}{4}$ "FT Euro	$\frac{3}{4}$ "	24	14	3	25	1	kom.

## Uponor Vario PLUS kutni priključak



Kataloški br.	Dimenzija	I1	I2	I3	kol.2	kol.1	jed.
		mm	mm	mm			
<b>1032702</b>	122/42	122	44	40	5	1	par

## Uponor Vario PLUS priključak



Kataloški br.	Dimenzija	I	I1	I2	z1	kol.2	kol.1	jed.
		mm	mm	mm	mm			
<b>1009214</b>	G $\frac{3}{4}$ x $\frac{1}{2}$	35	9	23	3	10	1	kom.

## Uponor Vario PLUS set za udaljenost

- segment razdjelnika za mješovito spajanje modularnih razdjelnika (petlja grijanja spojena odozgo i odozdo)



Kataloški br.	I	h	w1	DN	kol.2	kol.1	jed.
	mm	mm	mm	"			
<b>1009215</b>	220	104	25	1	40	4	kom.

## Uponor Vario PLUS izolacijski set

- debljina izolacije 19 mm, 0,038 W/mK
- duljina 665 mm
- klasifikacija zapaljivosti BLS3d0 (EN 13501-1)



Kataloški br.	L	W	H	W	kol.2	kol.1	jed.
	mm	mm	mm	kg			
<b>1063207</b>	655	190	55	0,32		1	set

## Uponor Vario PLUS alat za ventil

- alat za postavljanje i skidanje ventila



Kataloški br.	L	W	H	W	kol.2	kol.1	jed.
	mm	mm	mm	kg			
<b>1009216</b>	75	30	30	0,03	10	1	kom.



# Vario PLUS

## Uponor Vario balansirajući ventil

- balansiranje i zatvaranje razdjelnika
- za zonsku regulaciju s Uponor termopogonom M<sup>3</sup>Ox1.5mm VN (MT)
- kućište - mesing
- ručka - poliamid
- max. ispitni tlak: 10bar

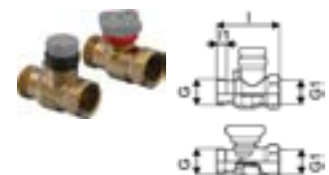

Kataloški br.	Dimenzija	l	l1	l2	h	h1	z1	kol.2	kol.1	jed.
		mm	mm	mm	mm	mm	mm			
<b>1137413</b>	G1-Rp1	80	12	15	56	46	53	10	1	set

## Uponor Vario kuglasti ventil

- izrađeno od poniklanog mesinga
- za ravno brtvljenje okomitog spoja G1
- poniklani mesing
- 60 mm + dužina razdjelnika



Kataloški br.	Dimenzija	l	l1	l2	h	z1	kol.2	kol.1	jed.
		mm	mm	mm	mm	mm			
<b>1059132</b>	NP G1-G1	70	12	12	51	46	10	1	set

## Uponor Vario kuglasti ventil

- izrađeno od poniklanog mesinga

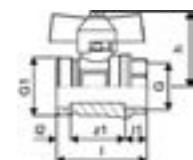

Kataloški br.	Dimenzija	G	G1	l	l1	l2	l3	z1	kol.2	kol.1	jed.
		"	"	mm	mm	mm	mm	mm			
<b>1086558</b>	¾-G1	¾	1	51	12	8	43	31	10	1	set

## Uponor Vario kutni kuglasti ventil

- izrađeno od poniklanog mesinga

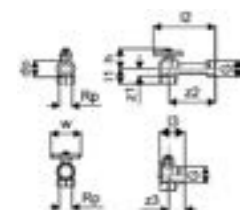

Kataloški br.	Dimenzija	G	Rp	l1	l2	l3	do	h	w	z1	z2	z3	kol.2	kol.1	jed.
		"	"	mm	mm	mm	mm	mm	mm	mm	mm	mm			
<b>1086559</b>	Rp ¾" - G1"	1	¾	31	95	94	33	43	60	22	88	27		1	set

# Vario PLUS

## Uponor Vario PLUS mjerač protoka

- s funkcijom zatvaranja



Kataloški br.	Dimenzija	l	l1	do	kol.2	kol.1	jed.
		mm	mm	mm			
<b>1009217</b>	4 l/min	146	74	38	20	1	kom.

## Uponor Vario rezervni adapter

- set rezervnih adaptera (2 kom.) za termopogone kompatibilni s Vario razdjelnicima
- za Vario M, S razdjelnik - 1 kom.
- za Vario PLUS, MAGNA razdjelnik - 1 kom



Kataloški br.	Dimenzija	kol.2	kol.1	jed.
<b>1141758</b>	M, MAGNA, PLUS, S	50	1	set

# Vario M

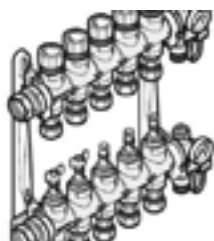

Uponor Vario M je visokokvalitetni razdjelnik izrađen od poliamida ojačan staklenim vlaknima. Namijenjen je za uporabu u sustavima podnog grijanja i hlađenja i nudi jednostavnu ugradnju i pouzdan rad.

SPriključci (G 3/4" eurokonus) za spajanje cijevi površinskog grijanja omogućuju povezivanje Uponor cijevi svih dimenzija zbog čega je ovaj razdjelnik univerzalni element Uponor sustava za podno grijanje i hlađenje.

## Prednosti

- Spremno za ugradnju - unaprijed sastavljeni razdjelnici s 2-15 krugova grijanja
- Jednostavno za ugradnju - dovod i povrat pomaknuti za 1/2 između jednog i drugog
- Mjerači protoka su otporni na kontaminaciju, sa zamjenjivim staklenim kućištima
- Pogodno i za velika područja grijanja/hlađenja u stambenim i poslovnim prostorima
- Kompaktna instalacija u kombinaciji s pumpnim grupama, Uponor regulacijom temperature u Uponor ormariću



## Tehnički opis

- Izrađen od poliamida ojačanog staklenim vlaknima
- Razdjelnik s integriranim ventilima
- Priključak s desne ili s lijeve strane G1, ravna brtva
- Dovodni dio s mjeracima protoka za podešavanje i zatvaranje
- Povratni dio s ventilima i kapama
- Integrirana slavina za punjenje i pražnjenje na polazu i povratu
- Opremljen termometrom na polazu i povratu razdjelnika
- Priključak za petlje: G 3/4" eurokonus
- Razmak između petlji 50 mm

## Primjena

- Za površinsko grijanje i hlađenje
- Max. tlak: 6 bar pri 60°C
- Primjenjivo za ugradnju sa termopogonima s unutarnjim navojem FT 30x1.5: 1141676 (230V) i 1141677 (24V)
- Max. tlak: 6 bar pri 60°C

## Uponor Vario M razdjelnik s indikatorom protoka FM

razdjelnik s indikatorom protoka

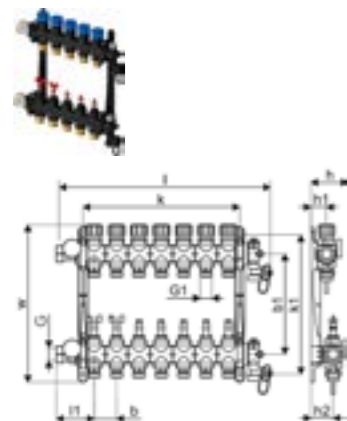

Kataloški br.	Dimenzija	G	G1	l1	b	b1	h	h1	h2	k	k1	w	krugovi	p	bar	kol.2	kol.1	jed.
1085944	2xG3/4 Euro	3/4	1	220	85	50	225	83	34	49	62	312	353	2	6	90	1	kom.
1085945	3xG3/4 Euro	3/4	1	270	85	50	225	83	34	49	62	312	353	3	6	90	1	kom.
1085946	4xG3/4 Euro	3/4	1	320	85	50	225	83	34	49	162	312	353	4	6	90	1	kom.
1085947	5xG3/4 Euro	3/4	1	370	85	50	225	83	34	49	212	312	353	5	6	74	1	kom.
1085948	6xG3/4 Euro	3/4	1	420	85	50	225	83	34	49	262	312	353	6	6	74	1	kom.
1085949	7xG3/4 Euro	3/4	1	470	85	50	225	83	34	49	312	312	356	7	6	66	1	kom.
1085950	8xG3/4 Euro	3/4	1	520	85	50	225	83	34	49	362	312	353	8	6	60	1	kom.
1085951	9xG3/4 Euro	3/4	1	570	85	50	225	83	34	49	362	312	353	9	6	54	1	kom.
1085952	10xG3/4 Euro	3/4	1	620	85	50	225	83	34	49	412	312	353	10	6	50	1	kom.
1086250	11xG3/4 Euro	3/4	1	710	85	50	225	83	34	49	512	312	353	11	6	50	1	kom.
1086251	12xG3/4 Euro	3/4	1	760	85	50	225	83	34	49	562	312	353	12	6	42	1	kom.
1087129	13xG3/4 Euro	3/4	1	810	85	50	225	83	34	49	612	312	353	13	6	30	1	kom.
1087130	14xG3/4 Euro	3/4	1	860	85	50	225	83	34	49	662	312	353	14	6	30	1	kom.
1087131	15xG3/4 Euro	3/4	1	910	85	50	225	83	34	49	712	312	353	15	6	30	1	kom.

# Vario M

## Uponor Vario termopogon NC

- Vario M, S termopogon za razdjelnik
- first open function (otvoren prije puštanja u rad)
- visina: 61 mm + adapter prsten
- dužina hoda: 5 mm
- kabel za povezivanje: 2 x 0,75 mm<sup>2</sup> x 1 m



Kataloški br.	Dimenzija	do	h	kol.2	kol.1	jed.
1141676	FT 230V 1W IP54	50	83	100	1	kom.
1141677	FT 24V 1W IP54	50	83	100	1	kom.

## Uponor Vario rezervni adapter

- set rezervnih adaptera (2 kom.) za termopogone kompatibilni s Vario razdjelnicima
- za Vario M, S razdjelnik - 1 kom.
- za Vario PLUS, MAGNA razdjelnik - 1 kom



Kataloški br.	Dimenzija	kol.2	kol.1	jed.
1141758	M, MAGNA, PLUS, S	50	1	set

## Uponor Vario regulator tlaka compact

- za održavanje podesive vrijednosti diferencijalnog tlaka
- može se instalirati izravno na Uponor razdjelnik sa priključkom 1"
- set se sastoji od ventila za regulaciju tlaka, povratnog ventila i kapilarne cijevi
- regulirani ΔP: 5-50 kPaD; može se postaviti ručno

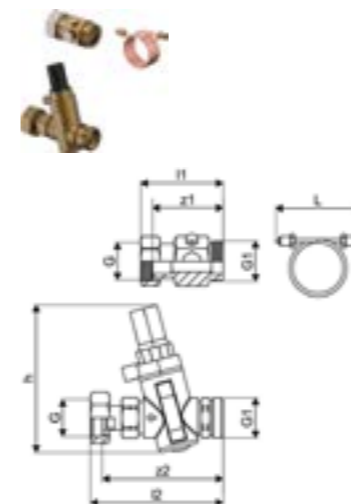

Kataloški br.	Dimenzija	l1	l2	h	z1	z2	kol.2	kol.1	jed.
1137437	G1 - G1	68	NaN	NaN	NaN	NaN	192	1	set

# Vario M

## Uponor Vario balansirajući ventil

- balansiranje i zatvaranje razdjelnika
- za zonsku regulaciju s Uponor termopogonom M<sup>3</sup>Ox1.5mm VN (MT)
- kućište - mesing
- ručka - poliamid
- max. ispitni tlak: 10bar

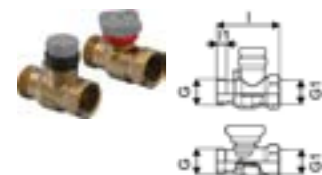

Kataloški br.	Dimenzija	l	l1	l2	h	h1	z1	kol.2	kol.1	jed.
		mm	mm	mm	mm	mm	mm			
<b>1137413</b>	G1-Rp1	80	12	15	56	46	53	10	1	set

## Uponor Vario kuglasti ventil

- izrađeno od poniklanog mesinga
- za ravno brtvljenje okomitog spoja G1
- poniklani mesing
- 60 mm + dužina razdjelnika



Kataloški br.	Dimenzija	l	l1	l2	h	z1	kol.2	kol.1	jed.
		mm	mm	mm	mm	mm			
<b>1059132</b>	NP G1-G1	70	12	12	51	46	10	1	set

# Vario

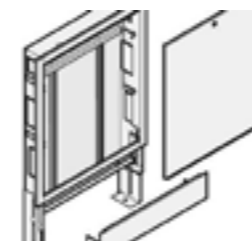

Uponor Vario ormarići namijenjeni su za korištenje u sustavima podnog grijanja u stambenim i poslovnim zgradama. Zahvaljujući njihovoj fleksibilnosti mogu integrirati sve potrebne komponente sustava, kao što su:

- razdjelnici
- pumpne grupe
- upravljačke jedinice
- ventili i kompleti za povezivanje

Ovisno o situaciji, ormarići se mogu prilagoditi u pogledu dubine, visine i širine.

## Prednosti

- Integracija svih Uponor razdjelnika i okolnih komponenata kao što su pumpne grupe, upravljačke jedinice, kompleti za povezivanje
- Jednostavna montaža – ormarići prilagodljivi po visini, dubini i širini
- Okvir i vrata su zapakirani odvojeno, zaštita od prljavštine prije montaže okvira i vrata ormarića
- Jednostavno postavljanje razdjelnika na vodilice koje se mogu podesiti okomito i vodoravno
- Veza s razdjelnikom u okomitom ili vodoravnom smjeru
- Mjesto ugradnje Uponor upravljačkih jedinica (preko razdjelnika)
- Prilagodljive nožice za prilagodbu svakom podu
- Više od 450 mogućih konfiguracija – za kompaktnu i optimiziranu ugradnju razdjelnika u kombinaciji s pumpnim grupama, upravljačkim jedinicama i kompletima za povezivanje



## Uponor Vario ugradbeni ormarić IW

- kompletan ormarić s okvirom i vratima za ugradnju u zid
- dubina: 110 mm, proširivo do 150 mm
- podesiva visina: 730 – 930 mm
- visina podne konstrukcije: maks. 200 mm
- materijal: pocinčani čelik
- vrata i okvir plastificirani u bijelu boju (RAL 9010)
- vrata s mogućnošću zaključavanja

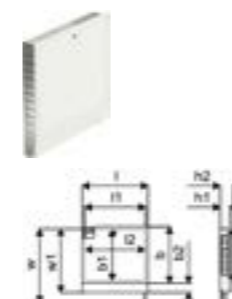

Kataloški br.	Dimenzija	l	l1	l2	b	b1	b2	h1	h2	w	w1	kol.2	kol.1	jed.
		mm	mm	mm	mm	mm	mm	mm	mm	mm	mm			
<b>1093473</b>	550x730x110mm	605	550	539	650	572	108	110	150	930	730	18	1	kom.
<b>1093474</b>	700x730x110mm	755	700	689	650	572	108	110	150	930	730	16	1	kom.
<b>1093475</b>	850x730x110mm	905	850	839	650	572	108	110	150	930	730	13	1	kom.
<b>1093476</b>	1000x730x110mm	1055	1000	989	650	572	108	110	150	930	730	12	1	kom.
<b>1093477</b>	1150x730x110mm	1205	1150	1139	650	572	108	110	150	930	730	8	1	kom.
<b>1093478</b>	1300x730x110mm	1355	1300	1289	650	572	108	110	150	930	730	8	1	kom.

# Vario

## Uponor Vario okvir/vrata ormarića IW S

- okvir i vrata za ugradnju u tijelo ormarića za ugradnju u zid
- s povezanom prednjom pločom podesive visine
- materijal: čelik, plastificiran u bijelu boju (RAL 9010)
- vrata s mogućnošću zaključavanja

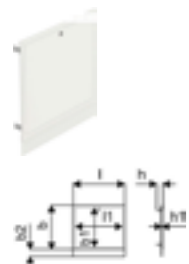

Kataloški br.	Dimenzija	l mm	l1 mm	b mm	b1 mm	b2 mm	h mm	h1 mm	kol.2	kol.1	jed.
<b>1093528</b>	550x730mm	605	539	650	572	108	102	16	5	1	kom.
<b>1093541</b>	700x730mm	755	689	650	572	108	102	16	5	1	kom.
<b>1093542</b>	850x730mm	905	839	650	572	108	102	16	5	1	kom.
<b>1093543</b>	1000x730mm	1055	989	650	572	108	102	16	5	1	kom.
<b>1093544</b>	1150x730mm	1205	1139	650	572	108	102	16	5	1	kom.
<b>1093546</b>	1300x730mm	1355	1289	650	572	108	102	16	5	1	kom.

## Uponor Vario cilindrična brava, 2 ključa

- Za Vario ugrađene i nadžbukne ormariće
- metal, poniklani



Kataloški br.	L mm	W mm	H mm	W kg	kol.2	kol.1	jed.
<b>1093554</b>	50	30	25	0,3	200	1	kom.

## Uponor Vario profil s 5 umetaka

- C-profil za fiksiranje razdjelnika
- S 5 umetaka
- S naglavnim vijcima 6 mm, vijcima, maticama i podloščima

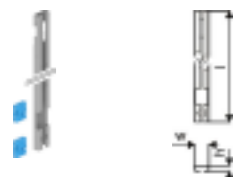

Kataloški br.	l mm	h mm	w mm	kol.2	kol.1	jed.
<b>1093555</b>	577	10	25	200	1	kom.

# Vario

## Uponor Vario C ugradbeni ormarić IW

- kompletan ormarić s okvirom i vratima za ugradnju u zid
- dubina: 110 mm, produljiva do 160 mm
- podesiva visina: 649 - 749 mm
- materijal: pocinčani čelik
- okvir i vrata plastificirani (bijela RAL 9016)
- vrata sa bravom

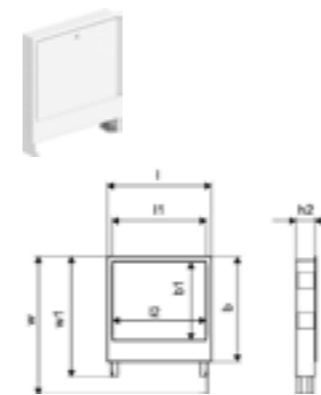

Kataloški br.	Dimenzija	l mm	l1 mm	b mm	h1 mm	h2 mm	w mm	w1 mm	kol.2	kol.1	jed.
<b>1121509</b>	535x649x110	582	535	560	110	160	580	680	26	1	kom.
<b>1121510</b>	680x649x110	682	680	560	160	110	680	580	15	1	kom.
<b>1121511</b>	835x649x110	782	835	560	160	110	680	580	16	1	kom.
<b>1121512</b>	1035x649x110	1082	1035	560	160	110	680	580	10	1	kom.
<b>1121513</b>	1135 x649x110	1182	1135	560	160	110	680	580	10	1	kom.

## Uponor Vario nadžbukni ormarić OW

- ormarić s vratima za nadgradnu ugradnju
- pocinčani čelik, plastificiran (bijeli RAL 9016)
- bez stražnje ploče
- vrata sa bravom i lokotom



Kataloški br.	Dimenzija	l mm	l1 mm	b1 mm	h mm	w mm	kol.2	kol.1	jed.
<b>1136215</b>	450x730x135	450	389	572	135	730	25	1	kom.
<b>1136216</b>	600x730x135	600	539	572	135	730	17	1	kom.
<b>1136217</b>	750x730x135	750	689	572	135	730	15	1	kom.
<b>1136218</b>	900x730x135	900	839	572	135	730	12	1	kom.
<b>1136219</b>	1050x730x135	1050	989	572	135	730	11	1	kom.
<b>1136220</b>	1200x730x135	1200	1139	572	135	730	7	1	kom.
<b>1136221</b>	1350x730x135	1350	1289	572	135	730	7	1	kom.
<b>1136222</b>	1550x730x135	1550	1489	572	135	730	7	1	kom.

## Uponor Vario stražnja ploča ormarića OW

- stražnja ploča za nadžbukne ormariće
- pocinčani čelik, plastificiran u bijelu boju (RAL 9016)



Kataloški br.	Dimenzija	l mm	w mm	kol.2	kol.1	jed.
<b>1136223</b>	450x730	430	560	5	1	kom.
<b>1136224</b>	600x730	580	560	5	1	kom.
<b>1136225</b>	750x730	730	560	5	1	kom.
<b>1136226</b>	900x730	880	560	5	1	kom.
<b>1136227</b>	1050x730	1030	560	5	1	kom.
<b>1136228</b>	1200x730	1180	560	5	1	kom.
<b>1136229</b>	1350x730	1330	560	5	1	kom.
<b>1136230</b>	1550x730	1530	560	5	1	kom.

# Vario

## Uponor Magna nadžbukni ormarić

- pocinčano
- nema stražnje stranice
- napravljen po narudžbi; povrat nije moguć
- koristi se za Magna razdjelnike



Kataloški br.	Dimenzija	d mm	h mm	l mm	kol.2	kol.1	jed.
1060553	1010x835x200mm	200	835	1010		1	kom.
1060554	1910x835x200mm	200	835	1910		1	kom.
1060555	2310x835x200mm	200	835	2310		1	kom.

# Fluvia



Uponor Fluvia pumpne grupe su potpuno unaprijed sastavljene i ispitane jedinice koje se koriste kao dio opskrbnog sustava koji podržava sustave podnog grijanja u stambenim i poslovnim objektima.

Fluvia pumpne grupe uključuju sve komponente potrebne za spajanje na cijevnu mrežu.

Funkcionalne postavke upravljanja jedinicom: vremenski kontrolirana (kompenzirana) temperatura dovoda vode za grijanje i izborna regulacija temperature dovoda vode za hlađenje..

### Prednosti

- Potpuno sastavljene jedinice: tlačno ispitana cijevna mreža
- Dobro osmišljene pumpne grupe sadrže sve potrebne komponente
- Funkcija upravljanja temperaturom dovoda vode za grijanje preko Uponor Smatrix Move regulatora
- Montaža na zid ili u Uponor ormariće zahvaljujući nosačima za učvršćivanje
- Fluvia Move pumpne grupe mogu se jednostavno upravljati preko Smatrix sučelja



### Tehnički opis

- Predsastavljena pumpna grupa
- Fluvia Move pumpna grupa s Uponor Smatrix Move regulatorom za kontrolu temperature dovoda
- Fluvia T s nosačem koji se može postaviti s desne ili lijeve strane

### Primjena

- Max. primarna temperatura: 90°C
- Max. sekundarna temperatura: 55 - 60°C

### Uponor Fluvia T pumpna grupa Push-12 TH-G

- integrirana pumpa: Q: 0,1 - 0,4 m³/h, H: 0,2 - 1,1 m, Phyd< 1W
- nosač za lijevu ili desnu ugradnju
- vijak za odzračivanje
- temp. sekundarnog kruga raspon 20-50°C
- balans ventil
- priključak sekundarnog kruga ¾" eurokonus
- primarni ventili sa stezaljkom za CU-cijev 15mm
- za regulaciju podnog grijanja u površinom malim zonama
- maks. primarna temperatura: 90°C
- maks. sekundarna temperatura: 55°C
- pumpna grupa s termostatom 12-28°C
- limitator temperature sekundarnog kruga na maks. 50°C
- termostatska glava sa prostornim kapilarnim senzorom

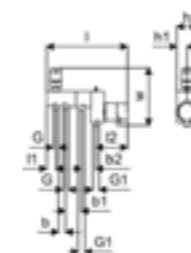

Kataloški br.	G	G1	l	l1	l2	b	b1	b2	h	h1	w	kol.2	kol.1	jed.
1095127	CU15	¾"	332	38	129	40	65	65	84	42	240	60	1	kom.



## Uponor Fluvia T pumpna grupa Push-12 AC-G

- integrirana pumpa: Q: 0,1 - 0,4 m<sup>3</sup>/h, H: 0,2 - 1,1 m, Phyd< 1W
- nosač za lijevu ili desnu ugradnju
- vijak za odzračivanje
- raspon temp. sekundarnog kruga 20-50°C
- balans ventil
- priključak sekundarnog kruga ¾" eurokonus
- primarni ventili sa stezaljkom za CU-cijev 15mm
- za regulaciju podnog grijanja u površinom malim zonama
- maks. primarna temperatura: 90°C
- maks. sekundarna temperatura: 55°C
- pumpna grupa s aktuatorom 230 V i kabelskim prostornim osjetnikom
- limitator temperature sekundarnog kruga na maks. 50°C

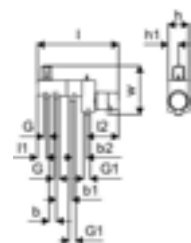

Kataloški br.	G	G1	I	I1	I2	b	b1	b2	h	h1	w	kol.2	kol.1	jed.
	mm	mm	mm	mm	mm	mm	mm	mm	mm	mm	mm			kom.
<b>1095128</b>	5/8	¾	332	38	129	40	65	60	84	42	202	60	1	kom.

## Uponor Fluvia T pumpna grupa Push-23-B-W

- predstavljena pumpna grupa
- temperaturu i protok vode kontrolira termostat s kapilarnim senzorom
- vijak za odzračivanje
- maksimalna temperatura na primarnoj strani: 90°C
- maksimalna temperatura na sekundarnoj strani: 55°C
- kuglasti ventil + balans ventil na primarnom krugu
- priključak na sekundarni krug G1 (ZN)
- za ugradnju na razdjelnik s lijeve ili desne strane
- maksimalno toplinsko opterećenje: 10 kW
- kvs ventil: 1,2 m<sup>3</sup>/h

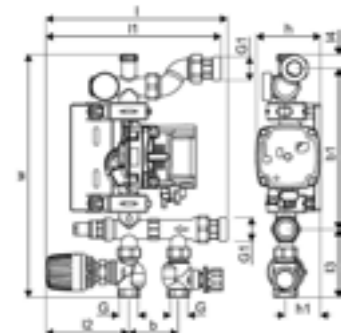

Kataloški br.	G	G1	I	I1	I2	I3	b	b1	h	h1	w	P	OV	Q	Protok	kvs	p	kol.2	kol.1	jed.
	mm	mm	mm	mm	mm	mm	mm	mm	mm	mm	mm	W	V	kW	l/h	m <sup>3</sup> /h	bar			kom.
<b>1078304</b>	¾	1	256	247	117	96	70	226	91	50	343	52	230	10	0,1-2,5	S 1,2 / R 2,7	6	55	1	kom.

## Uponor Fluvia Move pumpna grupa MPG-10-A-W

- predstavljena pumpna grupa s Uponor Smatrix Move regulatorom ulazne temperature
- senzor vanjske temperature (za ugradnju na samu zgradu)
- 3-putni miješajući ventil
- motorni pogon
- proporcionalna regulacija tlaka
- moguća nadogradnja na grijanje/hlađenje
- za vremenski uvjetovanu regulaciju temperature dovodne vode
- maksimalna temperatura na primarnoj strani: 90°C
- maksimalna temperatura na sekundarnoj strani: 55°C
- kuglasti ventil + balans ventil na primarnom krugu
- priključak na sekundarni krug G1 (ZN)
- za ugradnju na razdjelnik s lijeve ili desne strane



Kataloški br.	b	b1	P	OV	Protok	kvs	p	kol.2	kol.1	jed.
	mm	mm	W	V	l/h	m <sup>3</sup> /h	bar			kom.
<b>1078306</b>	70	225/215	52	230	0,1-2,5	4,3	6	30	1	kom.

## Uponor Fluvia pumpna grupa MPG-10-B-W

- predstavljena pumpna grupa
- 3-putni miješajući ventil
- vijak za odzračivanje
- maksimalna temperatura na primarnoj strani: 90°C
- maksimalna temperatura na sekundarnoj strani: 55°C
- kuglasti ventil + balans ventil na primarnom krugu
- priključak na sekundarni krug G1 (ZN)
- za ugradnju na razdjelnik s lijeve ili desne strane

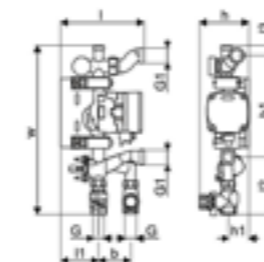

Kataloški br.	b	b1	P	OV	Protok	kvs	p	kol.2	kol.1	jed.
	mm	mm	W	V	l/h	m <sup>3</sup> /h	bar			kom.
<b>1078307</b>	70	225/215	52	230	0,1-2,5	4,3	6	30	1	kom.

## Uponor Fluvia Move pumpna grupa CPG-15-C-W

- tvornički sastavljena pumpna grupa s regulatorom temperature polaza, Uponor Smatrix Move
- vanjski osjetnik temperature (za instalaciju na gradilištu)
- osjetnik temperature vode za temperaturu polaza
- 3-putni miješajući ventil
- motorni pogon
- proporcionalna kontrola tlaka
- nadogranja na grijanje/hlađenje moguća
- za vremenski vođenu regulaciju temperature vode
- max. temperatura na primarnom krugu: 90 ° C
- max. temperatura na sekundarnom: 55 ° C
- za instalaciju u strojarnici/kotlovnici
- nominal učin u grijanju: 15 kW
- Smatrix Move, varijabilna kvs vrijednost i pogon 230V
- pumpa Wilo Para: Q: 0,1-2,5 m³/h, H: 6-2,4 m, EEI 0,17
- primarni priključak Rp1 (FT)
- sekundarni kuglasti ventili sa termometrom, priključak Rp1 (FT)



Kataloški br.	G	G1	l	b	h	h1	w	w1	kvs	p	kol.2	kol.1	jed.	
	mm	mm	mm	mm	mm	mm	mm	mm	m³/h	bar			kom.	
1119445	1	1	248	125	232	154	365	400	2,5	- 12	6	18	1	kom.

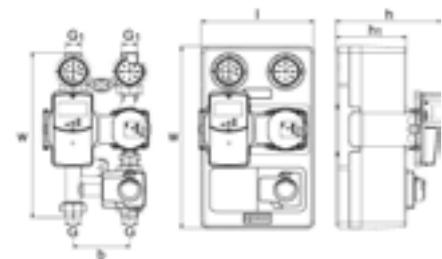

## Uponor Fluvia 3-putni miješajući ventil CPG, EPG

- za CPG pumpnu grupu od 03.21
- s promjenjivim kvs: 2,5 do 12 m³/h“



Kataloški br.	L	W	H	W	kol.2	kol.1	jed.
	mm	mm	mm	kg			kom.
1119813	95	75	82	0,6	10	1	kom.

## Uponor Fluvia Move PLUS termopogon 230V

- za pumpne grupe MPG i CPG



Kataloški br.	L	W	H	W	OV	kol.2	kol.1	jed.
	mm	mm	mm	kg	V			kom.
1119812	100	80	75	0,49	230	10	1	kom.

## Uponor Smatrix Move motor miješajućeg ventila 230V

- 230 V motor miješajućeg ventila
- kontrola u 3 točke
- za Uponor Smatrix Move regulator



Kataloški br.	l	h	w	OV	kol.2	kol.1	jed.
	mm	mm	mm	V			kom.
1002357	120	83	85	230		1	kom.

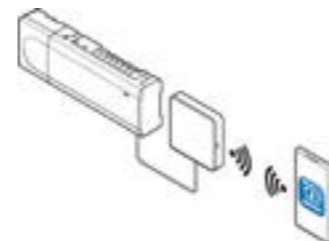

Bežični sustav regulacije Smatrix Wave uključuje tehnologiju autobalansiranja, kao i druge energetske učinkovite mogućnosti za površinske sustave grijanja i hlađenja. Wave omogućuje daljinsko upravljanje preko

Smatrix aplikacije. Korisnik ima mogućnost upravljanja sustavom na daljinu.



### Tehnički opis

- Do 4 regulatora u jednom sustavu
- Radni napon: 230 V
- Autobalansiranje optimizira potrošnju energije i udobnost
- Elektroničko upravljanje
- Na jedan priključni modul može se spojiti do 6 sobnih termostata i 8 termopokretača (24V)
- Releji pumpe i bojlera
- Probno ispitivanje ventila (termopogona) i cirkulacijske pumpe
- Regulacija relativne vlažnosti prostorije
- Kombinirana regulacija podnog grijanja/hlađenja i stropnog hlađenja
- Najveća ulazna snaga po termopogonu: 24 VAC / 0,2 A (0,4 A vršna)

### Smatrix Wave Pulse:

- Lokalni pristup (Wi-Fi) ili daljinski pristup (potrebna internetska veza) putem aplikacije Uponor Smatrix Pulse (s R-208)
- Privremena Wi-Fi pristupna točka za izravan pristup (ako nije dostupan lokalni Wi-Fi) (s R-208)
- Integracija sa sustavima pametne kuće (Amazon Alexa, Google Home) (s R-208)
- Upravljanje više objekata preko jedne aplikacije (s R-208)
- Pristup trećoj strani radi pružanja podrške (potrebno odobrenje korisnika) (s R-208)
- Analiza trendova prošlih događaja putem aplikacije Uponor Smatrix Pulse (s R-208)
- Programiranje vremena preko timera (s R-208)
- Postavke udobnosti (s R-208)
- Dijagnostika dovoda (s R-208)

### Primjena

- Bežična regulacija temperature za sustav površinskog grijanja i hlađenja
- Raspon podešavanja temperature: +5°C... +35°C

### Certifikati

- CE / EAC

### Prednosti

- Mogućnost daljinskog pristupa preko Uponor Smatrix App
- Nije potrebno ručno balansiranje
- Brza instalacija, minimalno ožičenje
- Jednostavno i intuitivno upravljanje za korisnika
- Širok raspon značajki energetske učinkovitosti

# Smatrix Wave

## Uponor Smatrix Wave početni set Pulse S

- paket s osnovnim stavkama sustava za stanove
- proširiv na zahtjev
- kompatibilan s Uponor Smatrix Wave regulatorom Pulse X-265 6X
- vrsta zaštite: IP20 Klasa II
- boja: bijela

Sastoji se od:

- 1x Uponor Smatrix Pulse R-208
- 1x Uponor Smatrix Wave regulator Pulse X-265 6X
- 3x Uponor Smatrix Wave termostat D+RH Style T-169
- upute za postavljanje, sigurnosne upute
- materijal za postavljanje



Katalogski br.	l mm	h mm	w mm	Frequency MHz	OV V	kol.2	kol.1	jed.
<b>1093284</b>	370	80	240	868	230	3	1	set

## Uponor Smatrix Wave početni set Pulse L

- paket s osnovnim stavkama sustava za obiteljske kuće
- proširiv na zahtjev
- kompatibilan s Uponor Smatrix Wave regulatorom Pulse X-265 6X
- vrsta zaštite: IP20 Klasa II
- boja: bijela

Sastoji se od:

- 1x Uponor Smatrix Pulse R-208
- 2x Uponor Smatrix Wave regulator Pulse X-265 6X
- 5x Uponor Smatrix Wave termostat D+RH Style T-169
- upute za postavljanje, sigurnosne upute
- materijal za postavljanje



Katalogski br.	l mm	h mm	w mm	Frequency MHz	OV V	kol.2	kol.1	jed.
<b>1093287</b>	385	140	285	868	230	2	1	set

## Uponor Smatrix Wave regulacijski set Pulse X-265+R-208 6X

- set za regulaciju
- proširiv na zahtjev
- kompatibilan s Uponor Smatrix Wave regulatorom Pulse X-265 6X
- vrsta zaštite: IP20 Klasa II
- boja: bijela

Sastoji se od:

- 1x Uponor Smatrix Pulse R-208
- 1x Uponor Smatrix Wave regulator Pulse X-265 6X
- upute za postavljanje, sigurnosne upute
- materijal za postavljanje



Katalogski br.	l mm	h mm	w mm	Frequency MHz	OV V	kol.2	kol.1	jed.
<b>1093024</b>	450	50	110	868	230	3	1	set

# Smatrix Wave

## Uponor Smatrix komunikacijski modul Pulse com R-208

- uspostavlja vezu između sustava Uponor Smatrix Pulse, aplikacije Uponor Smatrix Pulse i Uponor oblaka

Kompatibilno s:

- Uponor Smatrix Base regulatorom Pulse X-245 Bus 6X
- Uponor Smatrix Wave regulatorom Pulse X-265 6X

- napajanje: RJ45 kabel do Uponor Wave ili Base regulatora Pulse
- ethernet sučelje: 10/100 Mbps (RJ45)
- ethernet protokoli: Ethernet II
- vrsta zaštite: IP20 Klasa II
- boja: bijela

Sastoji se od:

- Uponor Smatrix Pulse kom. R-208
- adapter za DIN stezne vodilice
- RJ45 kabel za povezivanje (2 m)
- upute za postavljanje, sigurnosne upute
- materijal za postavljanje



Katalogski br.	l mm	h mm	w mm	Frequency MHz	OV V	kol.2	kol.1	jed.
<b>1093030</b>	110	20	110	868		16	1	kom.

## Uponor Smatrix Wave regulator Pulse X-265 6X

- kompatibilan s Uponor Smatrix Wave regulatorom Pulse X-265 6X
- vrsta zaštite: IP20 Klasa II
- boja: bijela

Sastoji se od:

- Uponor Smatrix Wave regulator Pulse X-265 6X
- Uponor Smatrix Wave antena Pulse A-265
- upute za postavljanje, sigurnosne upute
- materijal za postavljanje



Katalogski br.	l mm	h mm	w mm	Frequency MHz	OV V	kol.2	kol.1	jed.
<b>1093021</b>	370	50	110	868	230	4	1	kom.

## Uponor Smatrix Wave modul proširenja Pulse M-262 6X

- 6-kanalni modul za proširenje Uponor Smatrix Wave Pulse regulatora X-265 6X
- podržava do 6 sobnih termostata i 6 termopogona
- jednostavno priključivanje
- vrsta zaštite: IP20
- boja: bijela



Katalogski br.	l mm	h mm	w mm	Frequency MHz	OV V	kol.2	kol.1	jed.
<b>1093133</b>	140	50	110			16	1	kom.

# Smatrix Wave

## Uponor Smatrix Wave antena Pulse A-265

- rezervna antena za Uponor Smatrix Wave Pulse regulator X-265 6X
- duljina kabela: 3 m
- priključak: RJ45
- boja: bijela

Sastoji se od:

- Uponor SPI Smatrix Wave Pulse antene A-265 (uklj. fiksni kabel za povezivanje)
- materijal za postavljanje



Kataloški br.	l	h	w	Frequency			
	mm	mm	mm	MHz	kol.2	kol.1	jed.
<b>1093028</b>	110	9	30	868	16	1	kom.

## Uponor Smatrix Wave relejni modul M-161

- relejni modul s dvostrukim izlazom za Uponor Smatrix Wave regulator ili Uponor Smatrix Wave Pulse regulator
- 2 bežnaponska izlaza ili izlaza koji podržavaju 230 V 5A
- način rada: pumpa/odvlaživač
- način rada: pumpa/prebacivanje između grijanja/hlađenja
- način rada: bojler/rashladni uređaj
- domet: maks. 30 m
- vsta zaštite: IP30 Klasa II
- boja: bijela

Sastoji se od:

- Uponor Smatrix Wave relejni modul M-161 2X
- napajanje
- materijal za postavljanje



Kataloški br.	Dimenzija	l	h	w	Frequency			
		mm	mm	mm	MHz	kol.2	kol.1	jed.
<b>1071673</b>	2x	170	27	47	868	16	1	kom.

# Smatrix Wave

## Uponor Smatrix Wave digitalni termostat style T-169 D+ RH

- mjeri i prikazuje uočenu temperaturu i relativnu vlažnost prostorije
- Boja: bijela RAL 9016

Funkcije:

- naznaka potrebe za grijanjem ili hlađenjem
- prikazuje trenutnu relativnu vlažnost (RH)
- Comfort/ECO prikaz rada
- mogućnost promjene u ekonomični (ECO) načina rada
- ručna promjena funkcija grijanja/hlađenja
- funkcija za dopuštanje hlađenja (za svaku prostoriju zasebno)
- prikaz Celzij ili Fahrenheit
- načini regulacije: temperatura prostora (RT), unutarnja temperatura s podnim osjetnikom max/min (FT), daljinski osjetnik (RS), vanjski osjetnik (RO)
- pokazatelj prazne baterije
- kalibracija temperature
- opcija: mogu se povezati podni, daljinski ili vanjski osjetnici

Sastoji se od:

- Uponor Smatrix Wave termostat D+RH Style T-169
- 1x baterija CR2032
- materijal za postavljanje



Kataloški br.	l	h	w	Frequency			
	mm	mm	mm	MHz	kol.2	kol.1	jed.
<b>1087816</b>	80	10	80	868	180	1	kom.

## Uponor Smatrix Wave digitalni termostat style T-169 black D+ RH

- mjeri i prikazuje uočenu temperaturu i relativnu vlažnost prostorije
- boja: crna

Funkcije:

- naznaka potrebe za grijanjem ili hlađenjem
- prikazuje trenutnu relativnu vlažnost (RH)
- Comfort/ECO prikaz rada
- mogućnost promjene u ekonomični (ECO) načina rada
- ručna promjena funkcija grijanja/hlađenja
- funkcija za dopuštanje hlađenja (za svaku prostoriju zasebno)
- prikaz Celzij ili Fahrenheit
- načini regulacije: temperatura prostora (RT), unutarnja temperatura s podnim osjetnikom max/min (FT), daljinski osjetnik (RS), vanjski osjetnik (RO)
- pokazatelj prazne baterije
- kalibracija temperature
- kompatibilnost sa Smatrix Move regulatorom H/C Radio X-158
- opcija: mogu se povezati podni, daljinski ili vanjski osjetnici

Sastoji se od:

- Uponor Smatrix Wave termostat D+RH Style T-169
- 1x baterija CR2032
- materijal za postavljanje



Kataloški br.	l	h	w	Frequency			
	mm	mm	mm	MHz	kol.2	kol.1	jed.
<b>1087817</b>	80	10	80	868	180	1	kom.

# Smatrix Wave

## Uponor Smatrix Wave prostorni osjetnik + RH Style T-161

- prostorni temperaturni osjetnik i osjetnik relativne vlažnosti (nadžbukna ugradnja)
- doseg: max 30 m
- klasa zaštite: IP30
- boja: bijela RAL9016

### Sadržaj:

- Uponor Smatrix Wave osjetnik+RH Style T-161
- 1x CR2032 baterija
- materijal za montažu



Kataloški br.	l mm	h mm	w mm	Frequency MHz	kol.2	kol.1	jed.
<b>1087815</b>	55	9	55	868	180	1	kom.

## Uponor Smatrix Wave programabilni termostat T-168 P+RH

- mjeri i prikazuje uočenu temperaturu i relativnu vlažnost prostorije
- boja: bijela sjajna

### Funkcije:

- prikaz potrebe za grijanjem ili hlađenjem na zaslonu
- prikaz granice relativne vlažnosti (RH)
- pojedinačno postavljanje noćnog režim rada smanjene temperature
- čarobnjak za podešavanje vremena i datuma
- 6 preprogramiranih rasporeda
- 1 slobodno programirajući raspored
- funkcija ručne promjene grijanja/hlađenja (dostupno samo uz Uponor Smatrix Move)
- funkcija za dopuštanje hlađenja (za svaku prostoriju zasebno)
- zaslon Celzij ili Fahrenheit
- način regulacije: sobna temperatura (RT), unutarnja s podnom osjetnikom max/min (RFT), daljinski senzor (RS), daljinski vanjski senzor (RO)
- zaslon s pozadinskim osvjetljenjem, zatamnjuje se 10 sekundi nakon zadnje aktivacije
- pokazuje software verziju (na uključanju)
- pokazatelj trajanja baterije
- kompatibilan sa Smatrix Move regulatorom X-157 (1071693)
- moguće spojiti vanjski ili podni senzor

### Sastoji se od:

- Uponor Smatrix Wave termostat prog.+RH T-168
- 2x AAA baterije
- materijal za montažu



Kataloški br.	Dimenzija	l mm	h mm	w mm	Frequency MHz	kol.2	kol.1	jed.
<b>1086984</b>	RAL9016	80	25	80	868	75	1	kom.

# Smatrix Wave

## Uponor Smatrix Wave digitalni termostat T-166 D

- mjeri i prikazuje uočenu temperaturu prostorije
- doseg: max. 30 m
- vrsta zaštite: IP30
- boja: bijela sjajna

### Funkcije:

- prikaz potrebe za grijanjem ili hlađenjem na zaslonu
- funkcija ručne promjene grijanja/hlađenja (dostupno samo uz Uponor Smatrix Move)
- funkcija za dopuštanje hlađenja (za svaku prostoriju zasebno)
- zaslon Celzij ili Fahrenheit
- način regulacije: sobna temperatura (RT), unutarnja s podnom osjetnikom max/min (RFT), daljinski senzor (RS), daljinski vanjski senzor (RO)
- pokazatelj trajanja baterije
- mod za timer
- pojedinačno postavljanje noćnog režim rada smanjene temperature
- zaslon s pozadinskim osvjetljenjem, zatamnjuje se 10 sekundi nakon zadnje aktivacije
- pokazuje software verziju (na uključanju)
- kompatibilan sa Smatrix Move regulatorom H/C Radio X-157
- moguće spojiti podni senzor

### Sastoji se od:

- Uponor Smatrix Wave termostat digitalni T-166
- 2x AAA baterije
- materijal za montažu



Kataloški br.	Dimenzija	l mm	h mm	w mm	Frequency MHz	kol.2	kol.1	jed.
<b>1086982</b>	RAL9016	80	25	80	868	75	1	kom.

## Uponor Smatrix Wave standardni termostat T-165 POD standard

- mjeri uočenu temperaturu prostorije
- vrsta zaštite: IP30
- boja: sjajno bijela

### Funkcije:

- svjetlosna signalizacija iza kotača nakon promjene zadane vrijednosti
- naznaka potrebe za grijanjem/hlađenjem
- DIP-sklopka za uključivanje ili isključivanje funkcije timera, ako postoji
- opcionalno: omogućite/onemogućite funkciju timera

### Sastoji se od:

- Uponor Smatrix Wave standardni termostat T-165 POD
- 2x baterije AAA
- materijal za postavljanje



Kataloški br.	Dimenzija	l mm	h mm	w mm	Frequency MHz	kol.2	kol.1	jed.
<b>1086981</b>	RAL9016	80	25	80	868	75	1	kom.



# Smatrix Wave

## Uponor Smatrix Wave javni termostat T-163 public

- mjeri uočenu temperaturu prostorije
- vrsta zaštite: IP30
- boja: sjajno bijela

### Funkcije:

- svjetlosna signalizacija iza kotača nakon promjene zadane vrijednosti
- naznaka potrebe za grijanjem/hlađenjem
- DIP-sklopka za uključivanje ili isključivanje funkcije timera, ako postoji
- opcionalno: omogućite/onemogućite funkciju timera

### Sastoji se od:

- Uponor Smatrix Wave standardni termostat T-165 POD
- 2x baterije AAA
- materijal za postavljanje



Kataloški br.	Dimenzija	l	h	w	Frequency	kol.2	kol.1	jed.
		mm	mm	mm	MHz			
<b>1086979</b>	RAL9016	80	25	80	868	75	1	kom.

## Uponor Smatrix Wave termostatska glava T-162

- digitalni termostat s termopogonom za kontrolu radijatora
- kompatibilnost s ventilima (Danfoss, Heimeier, Honeywell, Siemens, Sauter itd.)
- boja: sjajno bijela

### Funkcije:

- postavke Comfort/ECO
- tjedno programiranje
- način rada tijekom godišnjeg odmora
- program protiv smrzavanja
- funkcija pojačavanja
- pozadinsko osvjtljenje
- opcionalno: automatsko prebacivanje sata ljeta/zima

### Sastoji se od:

- Uponor Smatrix Wave termostatska glava T-162
- 2x baterije AA
- različiti adapteri
- priručnik



Kataloški br.	Dimenzija	l	h	w	Frequency	kol.2	kol.1	jed.
		mm	mm	mm	MHz			
<b>1071660</b>	85 55 50	868				16	1	kom.

## Uponor Smatrix okvir T-X A-1XX

- zidni okvir za Uponor Smatrix termostate
- boja: sjajno bijela (RAL9016)



Kataloški br.	Dimenzija	l	h	w	kol.2	kol.1	jed.
		mm	mm	mm			
<b>1086986</b>	RAL9016	90	12	90	250	1	kom.

# Smatrix Wave

## Uponor Smatrix osjetnik pod/daljinski S-1XX

- može se kombinirati s Uponor Smatrix Wave/Base(Pro) termostatom
- može se koristiti kao podni ili daljinski osjetnik
- dužina: 3 m
- tip osjetnika: NTC 10 kΩ na 25 °C



Kataloški br.	Dimenzija	l	h	w	kol.2	kol.1	jed.
		mm	mm	mm			
<b>1071684</b>	60 30 60				63	1	kom.

## Uponor Smatrix relejni modul G/H M-1XX

- relejni modul 24 V
- sučelje prema izvoru grijanja/hlađenja
- za promjenu grijanja/hlađenja između Smatrixa i izvora grijanja/hlađenja
- uključuje utičnicu za DIN stezne vodilice, ručne, materijal za ugradnju
- kontakt: 2 prelazak (CO)
- U: 24 VDC
- ispitni napon: 5 kV
- vrsta zaštite: IP40
- prebacivanje napona: 380 VAC, 125 VDC
- prebacivanje struje: 5A pri 250 VAC, 5A pri 30 VDC
- kontaktni materijal: Ag + Au prevlaka
- raspon temperature: - 40 °C...+70 °C



Kataloški br.	Dimenzija	l	h	w	OV	kol.2	kol.1	jed.
		mm	mm	mm	V			
<b>1083576</b>	24V	80	60	15	24	84	1	kom.

## Uponor Smatrix relejni modul G/H M-1XX

- relejni modul 230 V
- sučelje prema izvoru grijanja/hlađenja
- za promjenu grijanja/hlađenja između Smatrixa i izvora grijanja/hlađenja
- uključuje utičnicu za DIN stezne vodilice, ručne, materijal za ugradnju, zidnu kutiju
- kontakt: 2 prelazak (CO)
- U: 230 VAC
- ispitni napon: 5 kV
- vrsta zaštite: IP40
- prebacivanje napona: 380 VAC, 125 VDC
- prebacivanje struje: 5A pri 250 VAC, 5A pri 30 VDC
- kontaktni materijal: Ag + Au prevlaka
- raspon temperature: - 40 °C...+70 °C



Kataloški br.	Dimenzija	l	h	w	OV	kol.2	kol.1	jed.
		mm	mm	mm	V			
<b>1083577</b>	230V	160	85	55	230	16	1	kom.

# Smatrix Wave

## Uponor Vario termopogon NC

- Vario M, S termopogon za razdjelnik
- first open function (otvoren prije puštanja u rad)
- visina: 61 mm + adapter prsten
- dužina hoda: 5 mm
- kabel za povezivanje: 2 x 0,75 mm<sup>2</sup> x 1 m



Kataloški br.	Dimenzija	do mm	h mm	kol.2	kol.1	jed.
1141677	FT 24V 1W IP54	50	83	100	1	kom.

## Uponor Vario retrofit termopogon NC

- uključuje 4 adaptera za spajanje na različite vrste razdjelnika, upute za ugradnju
- kompatibilno s Vario B WGF i 80 % postojećih razdjelnika od drugih proizvođača
- first open function (otvoren prije puštanja u rad)
- visina: 61 mm + adapter prsten
- dužina hoda: 5 mm
- kabel za povezivanje: 2 x 0,75 mm<sup>2</sup> x 1 m



Kataloški br.	Dimenzija	do mm	h mm	kol.2	kol.1	jed.
1141681	FT 24V 1W IP54	50	83	100	1	kom.

## Uponor Vario PLUS termopogon NC

- Vario PLUS, MAGNA termopogon za razdjelnik
- first open function (otvoren prije puštanja u rad)
- visina: 61 mm + adapter prsten
- dužina hoda: 5 mm
- kabel za povezivanje: 2 x 0,75 mm<sup>2</sup> x 1 m



Kataloški br.	Dimenzija	do mm	h mm	kol.2	kol.1	jed.
1141679	MT 24V 1W IP54	50	83	100	1	kom.

# Smatrix Base

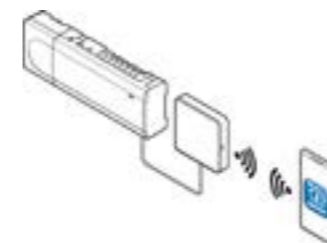

Uponor Smatrix Base, žični sustav s tehnologijom automatskog balansiranja, jednostavan je za korištenje, inteligentan sustav upravljanja prostorijom. Automatsko balansiranje optimizira korištenje energije

i udobnost stalnim praćenjem i prilagođavanjem sustava promjenjivim zahtjevima. Dodatna prednost je izbor opcija ožičenja, čime se instalaciji dodaje fleksibilnost i brzina.



## Tehnički opis

- Do 4 regulatora u jednom sustavu
- Radni napon: 230 V
- Autobalansiranje optimizira potrošnju energije i udobnost
- Elektroničko upravljanje
- Na jedan priključni modul može se spojiti do 6 sobnih termostata i 8 termopokretača (24V)
- Releji pumpe i bojlera
- Probno ispitivanje ventila (termopogona) i cirkulacijske pumpe
- Regulacija relativne vlažnosti prostorije
- Kombinirana regulacija podnog grijanja/hlađenja i stropnog hlađenja
- Razne mogućnosti ožičenja (serijski spoj/spoj u zvijezdu)
- 4-žilni komunikacijski bus kabel
- Komunikacijski protokol: RS485 serijska sabirnica
- Najveća ulazna snaga po termopogonu: 24 VAC / 0,2 A (0,4 A vršna)

## Smatrix Base Pulse:

- Lokalni pristup (Wi-Fi) ili daljinski pristup (potrebna internetska veza) putem aplikacije Uponor Smatrix Pulse (s R-208)
- Privremena Wi-Fi pristupna točka za izravan pristup (ako nije dostupan lokalni Wi-Fi) (s R-208)
- Integracija sa sustavima pametne kuće (Amazon Alexa, Google Home) (s R-208)
- Upravljanje više objekata preko jedne aplikacije (s R-208)
- Pristup trećoj strani radi pružanja podrške (potrebno odobrenje korisnika) (s R-208)
- Analiza trendova prošlih događaja putem aplikacije Uponor Smatrix Pulse (s R-208)
- Programiranje vremena preko timera (s R-208)
- Postavke udobnosti (s R-208)
- Dijagnostika dovoda (s R-208)

## Primjena

- Žičana regulacija temperature za sustav površinskog grijanja i hlađenja
- Raspon temperature: +5 °C... +35 °C

## Certifikati

- CE / EAC

## Prednosti

- Može se koristiti za površinsko grijanje i za hlađenje
- Nije potrebno ručno balansiranje
- Brza instalacija
- Jednostavno upravljanje za korisnika
- Minimalne potrebe za održavanjem

# Smatrix Base

## Uponor Smatrix Base početni set Pulse S

- paket s osnovnim stavkama sustava za stanove
- proširiv na zahtjev
- kompatibilan s Uponor Smatrix Base Pulse regulatorom X-245 Bus 6X
- vrsta zaštite: IP20 Klasa II
- boja: bijela

Sastoji se od:

- 1x Uponor Smatrix kom. Pulse R-208
- 1x Uponor Smatrix Base regulator Pulse X-245 Bus 6X
- 3x Uponor Smatrix Base termostat D+RH Style T-149 Bus
- upute za postavljanje, sigurnosne upute
- materijal za postavljanje



Kataloški br.	l mm	h mm	w mm	kol.2	kol.1	jed.
<b>1093280</b>	370	80	240	3	1	set

## Uponor Smatrix Base početni set Pulse L

- paket s osnovnim stavkama sustava za obiteljske kuće
- proširiv na zahtjev
- kompatibilan s Uponor Smatrix Base Pulse regulatorom X-245 Bus 6X
- vrsta zaštite: IP20 Klasa II
- boja: bijela

Sastoji se od:

- 1x Uponor Smatrix kom. Pulse R-208
- 2x Uponor Smatrix Base regulator Pulse X-245 Bus 6X
- 5x Uponor Smatrix Base termostat D+RH Style T-149 Bus
- upute za postavljanje, sigurnosne upute
- materijal za postavljanje



Kataloški br.	l mm	h mm	w mm	kol.2	kol.1	jed.
<b>1093282</b>	385	140	285	2	1	set

# Smatrix Base

## Uponor Smatrix Base regulacijski set Pulse X-245+R-208 6X

- set za regulaciju
- proširiv na zahtjev
- kompatibilan s Uponor Smatrix Base Pulse regulatorom X-245 6X
- stupanj zaštite: klasa II IP20
- boja: bijela

Sastoji se od:

- 1x Uponor Smatrix Pulse com R-208
- 1x Uponor Smatrix Base regulator Pulse X-245 6X
- upute za postavljanje, sigurnosne upute
- montažni materijal



Kataloški br.	l mm	h mm	w mm	OV V	kol.2	kol.1	jed.
<b>1093019</b>	450	50	110	230	3	1	set

## Uponor Smatrix komunikacijski modul Pulse com R-208

- uspostavlja vezu između sustava Uponor Smatrix Pulse, aplikacije Uponor Smatrix Pulse i Uponor oblaka

Kompatibilno s:

- Uponor Smatrix Base regulatorom Pulse X-245 Bus 6X
- Uponor Smatrix Wave regulatorom Pulse X-265 6X

- napajanje: RJ45 kabel do Uponor Wave ili Base regulatora Pulse
- ethernet sučelje: 10/100 Mbps (RJ45)
- ethernet protokoli: Ethernet II
- vrsta zaštite: IP20 Klasa II
- boja: bijela

Sastoji se od:

- Uponor Smatrix Pulse kom. R-208
- adapter za DIN stezne vodilice
- RJ45 kabel za povezivanje (2 m)
- upute za postavljanje, sigurnosne upute
- materijal za postavljanje



Kataloški br.	l mm	h mm	w mm	Frequency MHz	kol.2	kol.1	jed.
<b>1093030</b>	110	20	110	868	16	1	kom.

# Smatrix Base

## Uponor Smatrix Base regulator Pulse X-245 BUS 6X

- kompatibilan s Uponor Smatrix Base Pulse regulatorom X-245 Bus 6X
- Vrsta zaštite: IP20 Klasa II
- boja: bijela

Sastoji se od:

- Uponor Smatrix Base Pulse regulator X-245 Bus 6X
- upute za postavljanje, sigurnosne upute
- materijal za postavljanje



Kataloški br.	l mm	h mm	w mm	OV V	kol.2	kol.1	jed.
<b>1093017</b>	340	55	110	230	4	1	kom.

## Uponor Smatrix Base modul proširenja Pulse M-242 BUS 6X

- 6-kanalni modul za proširenje za Uponor Smatrix Base Pulse regulator X-245 6X
- Podržava do 6 sobnih termostata i 6 termopogona
- Jednostavno priključivanje
- Vrsta zaštite: IP20
- Boja: bijela



Kataloški br.	l mm	h mm	w mm	kol.2	kol.1	jed.
<b>1093134</b>	140	50	110	16	1	kom.

## Uponor Smatrix Base zvjezdasti modul Pulse M-243 BUS 6X

- 6-kanalni zvjezdasti modul za Uponor Smatrix Base Pulse regulator X-245 6X
- mogućnost priključka-zvjezdasta topologija
- podržava do 6 sobnih termostata
- vrsta zaštite: IP20
- boja: bijela



Kataloški br.	l mm	h mm	w mm	kol.2	kol.1	jed.
<b>1093135</b>	140	50	110	16	1	kom.

# Smatrix Base

## Uponor Smatrix Base digitalni termostat style T-149 Bus D+ RH

- mjeri i prikazuje uočenu temperaturu i relativnu vlažnost prostorije
- vrsta zaštite: IP30
- boja: bijela RAL9016

Funkcije:

- naznaka potrebe za grijanjem ili hlađenjem
- prikazuje trenutnu relativnu vlažnost (RH)
- Comfort/ECO prikaz rada
- mogućnost promjene u ekonomični (ECO) načina rada
- ručna promjena funkcija grijanja/hlađenja
- funkcija za dopuštanje hlađenja (za svaku prostoriju zasebno)
- prikaz Celzij ili Fahrenheit
- načini regulacije: temperatura prostora (RT), unutarnja temperatura s podnim osjetnikom max/min (FT), daljinski osjetnik (RS), vanjski osjetnik (RO)
- kalibracija temperature
- kompatibilnost sa Smatrix Move regulatorom H/C Radio X-157
- opcija: mogu se povezati podni, daljinski ili vanjski osjetnici

Sastoji se od:

- Uponor Smatrix Base termostat D+RH Style T-149 Bus
- materijal za postavljanje



Kataloški br.	l mm	h mm	w mm	kol.2	kol.1	jed.
<b>1087813</b>	80	10	80	180	1	kom.

# Smatrix Base

## Uponor Smatrix Base digitalni termostat style T-149 Bus black D+ RH

- mjeri i prikazuje uočenu temperaturu i relativnu vlažnost prostorije
- vrsta zaštite: IP30
- boja: crna

### Funkcije:

- naznaka potrebe za grijanjem ili hlađenjem
- prikazuje trenutnu relativnu vlažnost (RH)
- Comfort/ECO prikaz rada
- mogućnost promjene u ekonomični (ECO) načina rada
- ručna promjena funkcija grijanja/hlađenja
- funkcija za dopuštanje hlađenja (za svaku prostoriju zasebno)
- prikaz Celzij ili Fahrenheit
- načini regulacije: temperatura prostora (RT), unutarnja temperatura s podnim osjetnikom max/min (FT), daljinski osjetnik (RS), vanjski osjetnik (RO)
- kalibracija temperature
- opcija: mogu se povezati podni, daljinski ili vanjski osjetnici

### Sastoji se od:

- Uponor Smatrix Base termostat D+RH Style T-149 Bus
- materijal za postavljanje



Kataloški br.	l mm	h mm	w mm	kol.2	kol.1	jed.
1087814	80	10	80	180	1	kom.

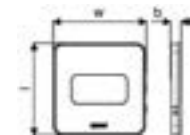

## Uponor Smatrix Base PRO prostorni osjetnik + RH style T-141 Bus flush

- prostorni temperaturni osjetnik i osjetnik relativne vlažnosti (nadžbukna ugradnja)
- vrsta zaštite: IP30
- boja: bijela RAL9016

### Sastoji se od:

- Uponor Smatrix Base PRO osjetnik za sobnu temperaturu +RH Style T-141 Bus
- materijal za postavljanje



Kataloški br.	l mm	h mm	w mm	kol.2	kol.1	jed.
1087812	55	9	55	180	1	kom.

## Uponor Smatrix Base zidni okvir T-141

- zidni okvir za osjetnik RH Style T-141 (1087812)
- zidni okvir za termostat T-144 (1086973)
- boja: bijela (RAL 9016)



Kataloški br.	Dimenzija	l mm	h mm	w mm	kol.2	kol.1	jed.
1122237	RAL9016	82	11	82	20	1	kom.

# Smatrix Base

## Uponor Smatrix Base programabilni termostat T-148 Bus P+RH

- mjeri i prikazuje uočenu temperaturu i relativnu vlažnost prostorije
- vrsta zaštite: IP30
- boja: bijela sjajna

### Funkcije:

- prikaz potrebe za grijanjem ili hlađenjem na zaslonu
- prikaz granice relativne vlažnosti (RH)
- pojedinačno postavljanje noćnog režim rada smanjene temperature
- čarobnjak za podešavanje vremena i datuma
- 6 preprogramiranih rasporeda
- 1 slobodno programirajući raspored
- funkcija za dopuštanje hlađenja (za svaku prostoriju zasebno)
- zaslon Celzij ili Fahrenheit
- način regulacije: sobna temperatura (RT), unutarnja s podnom osjetnikom max/min (RFT), daljinski senzor (RS), daljinski vanjski senzor (RO)
- zaslon s pozadinskim osvjetljenjem, zatamnjuje se 10 sekundi nakon zadnje aktivacije

### Sastoji se od:

- Uponor Smatrix Base termostat prog. + RH T-148 Bus
- materijal za montažu



Kataloški br.	Dimenzija	l mm	h mm	w mm	kol.2	kol.1	jed.
1086977	RAL9016	80	25	80	75	1	kom.

## Uponor Smatrix Base digitalni termostat T-146 Bus D

- mjeri i prikazuje uočenu temperaturu prostorije
- vrsta zaštite: IP30
- boja: bijela sjajna

### Funkcije:

- prikaz potrebe za grijanjem ili hlađenjem na zaslonu
- funkcija za dopuštanje hlađenja (za svaku prostoriju zasebno)
- zaslon Celzij ili Fahrenheit
- način regulacije: sobna temperatura (RT), unutarnja s podnom osjetnikom max/min (RFT), daljinski senzor (RS), daljinski vanjski senzor (RO)
- pojedinačno postavljanje noćnog režim rada smanjene temperature
- zaslon s pozadinskim osvjetljenjem, zatamnjuje se 10 sekundi nakon zadnje aktivacije
- pokazuje software verziju (na uključanju)
- opcija: moguće spoiti podni senzor

### Sastoji se od:

- Uponor Smatrix Base digitalni termostat T-146 Bus
- materijal za montažu



Kataloški br.	Dimenzija	l mm	h mm	w mm	kol.2	kol.1	jed.
1086976	RAL9016	80	25	80	75	1	kom.



# Smatrix Base

## Uponor Smatrix Base standardni termostat T-145 Bus POD standard

- mjeri uočenu temperaturu prostorije
- vrsta zaštite: IP30
- boja: bijela sjajna

### Funkcije:

- svjetlosni pokazatelj iza potenciometra nakon promjene zadane temperature
- pokazatelj potražnje za grijanje/hlađenje
- DIP-sklopka za uključivanje ili isključivanje funkcije timer ako je timer instaliran
- omogućite ili onemogućite funkciju tajmera

### Sastoji se od:

- Uponor Smatrix Base termostat standard T-145 Bus
- materijal za montažu



Kataloški br.	Dimenzija	l	h	w	kol.2	kol.1	jed.
		mm	mm	mm			
<b>1086975</b>	RAL9016	80	25	80	75	1	kom.

## Uponor Smatrix Base ugradbeni termostat T-144 Bus flush

- mjeri uočenu temperaturu prostorije
- namijenjeno za podžbuknu instalaciju uključujući okvir
- različiti okviri mogu se koristiti za ugradnju u željeznom okvirom
- vrsta zaštite: IP30
- boja: bijela sjajna

### Funkcije:

- pokazatelj potražnje za grijanje/hlađenje
- DIP-sklopka za uključivanje ili isključivanje funkcije timer ako je timer instaliran

### Sastoji se od:

- Uponor Smatrix Base termostat flush T-144 Bus
- materijal za montažu
- vanjski okvir



Kataloški br.	Dimenzija	l	h	w	kol.2	kol.1	jed.
		mm	mm	mm			
<b>1086973</b>	RAL9016	85	40	90	60	1	kom.

# Smatrix Base

## Uponor Smatrix Base javni termostat T-143 Bus public

- mjeri uočenu temperaturu prostorije
- vrsta zaštite: IP30
- boja: bijela sjajna

### Funkcije:

- potenciometar na stražnjoj strani za namještanje temperature
- prepoznavanje neovlaštenog otvaranja
- beznaponski kontakt ulazne funkcija za prisilni sustav ECO iz npr. SMS modula ili BMS integracije
- beznaponski kontakt za promjenu iz grijanja/hlađenja
- DIP-sklopka za funkciju izbora senzora
- Moguće spojiti podni, vanjski ili daljinski senzor
- DIP-sklopka za uključivanje ili isključivanje funkcije timer ako je timer instaliran

### Sastoji se od:

- Uponor Smatrix Base termostat javni T-143 Bus
- materijal za montažu



Kataloški br.	Dimenzija	l	h	w	kol.2	kol.1	jed.
		mm	mm	mm			
<b>1086972</b>	RAL9016	80	25	80	75	1	kom.

## Uponor Smatrix osjetnik pod/daljinski S-1XX

- može se kombinirati s Uponor Smatrix Wave/Base(Pro) termostatima
- može se koristiti kao podni ili daljinski osjetnik
- dužina: 3 m
- tip osjetnika: NTC 10 kΩ na 25 °C



Kataloški br.	l	h	w	kol.2	kol.1	jed.
	mm	mm	mm			
<b>1071684</b>	60	30	60	63	1	kom.

## Uponor Smatrix Base zidni okvir Style T-149 A-14X

- T-149 površinski adapter za zidnu montažu
- uključuje materijal za postavljanje
- boja: bijela RAL9016



Kataloški br.	l	h	w	kol.2	kol.1	jed.
	mm	mm	mm			
<b>1087821</b>	77	11	77	90	1	kom.

# Smatrix Base

## Uponor Smatrix Base zidni okvir style T-149 A-14x black

- T-149 površinski adapter za zidnu montažu
- uključuje materijal za postavljanje
- boja: crna

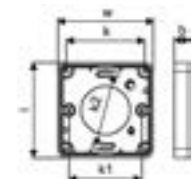

Kataloški br.	l mm	h mm	w mm	kol.2	kol.1	jed.
<b>1087822</b>	77	11	77	90	1	kom.

## Uponor Smatrix okvir T-X A-1XX

- zidni okvir za Uponor Smatrix termostate
- boja: sjajno bijela (RAL9016)



Kataloški br.	Dimenzija	l mm	h mm	w mm	kol.2	kol.1	jed.
<b>1086986</b>	RAL9016	90	12	90	250	1	kom.

## Uponor Smatrix Base bus kabel A-145

- kabel s 4 žice omogućuje povezivanje Uponor Smatrix Base / Base PRO uređaja
- 2 žice za napajanje / 2 žice za prijenos podataka
- zaštita: aluminijska/poliesterska folija sa spojnom žicom
- raspon temperature: -20 °C... +80 °C
- presjek: AWG22
- plašt: PVC
- nazivni napon: 400 VAC/DC



Kataloški br.	Dimenzija	l mm	h mm	w mm	kol.2	kol.1	jed.
<b>1071670</b>	50m	200	170	200	2	1	kom.

# Smatrix Base

## Uponor Smatrix relejni modul G/H M-1XX

- relejni modul 24 V
- sučelje prema izvoru grijanja/hlađenja
- za promjenu grijanja/hlađenja između Smatrixa i izvora grijanja/hlađenja
- uključuje utičnicu za DIN stezne vodilice, ručne, materijal za ugradnju
- kontakt: 2 prelazak (CO)
- U: 24 VDC
- ispitni napon: 5 kV
- vrsta zaštite: IP40
- prebacivanje napona: 380 VAC, 125 VDC
- prebacivanje struje: 5A pri 250 VAC, 5A pri 30 VDC
- kontaktni materijal: Ag + Au prevlaka
- raspon temperature: - 40 °C...+70 °C



Kataloški br.	Dimenzija	l mm	h mm	w mm	OV V	kol.2	kol.1	jed.
<b>1083576</b>	24V	80	60	15	24	84	1	kom.

## Uponor Smatrix relejni modul G/H M-1XX

- relejni modul 230 V
- sučelje prema izvoru grijanja/hlađenja
- za promjenu grijanja/hlađenja između Smatrixa i izvora grijanja/hlađenja
- uključuje utičnicu za DIN stezne vodilice, ručne, materijal za ugradnju, zidnu kutiju
- kontakt: 2 prelazak (CO)
- U: 230 VAC
- ispitni napon: 5 kV
- vrsta zaštite: IP40
- prebacivanje napona: 380 VAC, 125 VDC
- prebacivanje struje: 5A pri 250 VAC, 5A pri 30 VDC
- kontaktni materijal: Ag + Au prevlaka
- raspon temperature: - 40 °C...+70 °C



Kataloški br.	Dimenzija	l mm	h mm	w mm	OV V	kol.2	kol.1	jed.
<b>1083577</b>	230V	160	85	55	230	16	1	kom.

## Uponor Vario termopogon NC

- Vario M, S termopogon za razdjelnik
- first open function (otvoren prije puštanja u rad)
- visina: 61 mm + adapter prsten
- dužina hoda: 5 mm
- kabel za povezivanje: 2 x 0,75 mm<sup>2</sup> x 1 m



Kataloški br.	Dimenzija	do mm	h mm	kol.2	kol.1	jed.
<b>1141677</b>	FT 24V 1W IP54	50	83	100	1	kom.

# Smatrix Base

## Uponor Vario retrofit termopogon NC

- uključuje 4 adaptera za spajanje na različite vrste razdjelnika, upute za ugradnju
- kompatibilno s Vario B WGF i 80 % postojećih razdjelnika od drugih proizvođača
- first open function (otvoren prije puštanja u rad)
- visina: 61 mm + adapter prsten
- dužina hoda: 5 mm
- kabel za povezivanje: 2 x 0,75 mm<sup>2</sup> x 1 m



Kataloški br.	Dimenzija	do mm	h mm	kol.2	kol.1	jed.
1141680	FT 230V 1W IP54	50	83	100	1	kom.
1141681	FT 24V 1W IP54	50	83	100	1	kom.

## Uponor Vario PLUS termopogon NC

- Vario PLUS, MAGNA termopogon za razdjelnik
- first open function (otvoren prije puštanja u rad)
- visina: 61 mm + adapter prsten
- dužina hoda: 5 mm
- kabel za povezivanje: 2 x 0,75 mm<sup>2</sup> x 1 m



Kataloški br.	Dimenzija	do mm	h mm	kol.2	kol.1	jed.
1141678	MT 230V 1W IP54	50	83	100	1	kom.
1141679	MT 24V 1W IP54	50	83	100	1	kom.

# Smatrix Base PRO

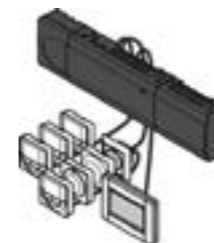

Uponor Smatrix Base PRO, s funkcijom automatskog balansiranja, inteligentan je sustav za regulaciju temperature prostorija koji je jednostavan za korištenje. Automatsko balansiranje optimizira korištenje energije

i udobnost kontinuiranim nadzorom i prilagođavanjem sustava promjenjivim potrebama. Jednostavno sučelje sa zaslonom osjetljivim na dodir omogućuje korištenje visoke tehnologije s daljinskim pristupom.



## Tehnički opis

- Do 16 regulatora u jednom sustavu
- Radni napon: 230 V
- Autobalansiranje optimizira potrošnju energije i udobnost
- Elektroničko upravljanje
- Podržava do 6 sobnih termostata i 8 termopogona (24 V) po regulatoru
- Releji pumpe i bojlera
- Provjera ventila i pumpe
- Regulacija vlažnosti sobe
- Razne mogućnosti ožičenja (serijski spoj/spoj u zvijezdu)
- 4-žilni komunikacijski bus kabel
- Komunikacijski protokol: RS485 serijska sabirnica
- Najveća ulazna snaga po termopogonu: 24 VAC / 0,2 A (0,4 A vršna)
- Prikazuje informacije i postavke regulatora
- Temperatura reduciranja programa za svaki kanal
- Maks./min. ograničenja temperature
- Postavke korištenja za vrijeme odsutnosti
- Automatsko prebacivanje ljeto/zima
- Bypass funkcija prostorije
- Funkcija provjere prostorije
- Dijagnostika sustava
- Napredne postavke za hlađenje
- Vizualizacija trendova (zadane vrijednosti u odnosu na sobnu temperaturu i sl.)
- Konfiguracija dodatne opreme
- Opcionalno: BMS podrška putem KNX sučelja (s R-147)

## Primjena

- Žičana regulacija temperature za sustav površinskog grijanja i hlađenja
- Raspon temperature: +5 °C... +35 °C

## Certifikati

- CE, EAC

## Prednosti

- Može se koristiti za površinsko grijanje i za hlađenje
- Nije potrebno ručno balansiranje
- Brza instalacija
- Jednostavno upravljanje za korisnika
- KNX integracija

# Smatrix Base PRO

## Uponor Smatrix Base PRO regulator X-147 Bus

- podržava do 6 sobnih termostata i 8 termopogona
- opcija proširenja do 12 sobnih termostata i 14 termopogona s 1071686
- max. ulaz napajanja po termopogonu: 24Vac / 0,2A (max. 0,4A)
- klasa zaštite: klasa II IP20
- boja: siva RAL7015

Sastoji se od:

- Uponor Smatrix Base PRO regulator X-147 Bus 6X
- Vodič za brzo postavljanje, sigurnosne upute
- Micro SD kartica (tvornički umetnuta)
- DIN vodilica (duljina: 37 cm)
- Materijal za postavljanje



Kataloški br.	Dimenzija	l mm	h mm	w mm	OV V	kol.2	kol.1	jed.
<b>1087162</b>	6x	336	55	110	230	4	1	kom.

## Uponor Smatrix Base modul proširenja M-140 Bus

- 6-kanalni služni modul za Uponor Smatrix Base regulator X-145 6X
- Podržava do 6 sobnih termostata i 6 termopogona
- Jednostavno priključivanje
- Vrsta zaštite: IP20
- Boja: siva



Kataloški br.	Dimenzija	l mm	h mm	w mm	kol.2	kol.1	jed.
<b>1071686</b>	6x	165	55	110	16	1	kom.

## Uponor Smatrix Base zvjezdasti modul M-141 Bus

- 6-kanalni zvjezdasti modul za Uponor Smatrix Base regulator X-145 6X
- mogućnost priključka-zvjezdasta topologija
- podržava do 6 sobnih termostata
- vrsta zaštite: IP20
- boja: siva



Kataloški br.	Dimenzija	l mm	h mm	w mm	kol.2	kol.1	jed.
<b>1071651</b>	8X	165	55	110	16	1	kom.

# Smatrix Base PRO

## Uponor Smatrix Base PRO sučelje I-147 Bus

- zaslon osjetljiv na dodir za Uponor Smatrix Base regulator X-147 Bus 6X
- vrsta zaštite: IP30 Klasa II
- boja: bijela RAL9016

Sastoji se od:

- Uponor Smatrix Base PRO sučelje I-147
- napajanje
- materijal za postavljanje
- zidni držač
- upute za upotrebu



Kataloški br.	l mm	h mm	w mm	kol.2	kol.1	jed.
<b>1087161</b>	150	45	110	7	1	kom.

## Uponor Smatrix Base PRO prostorni osjetnik + RH style T-141 Bus flush

- prostorni temperaturni osjetnik i osjetnik relativne vlažnosti (nadžbukna ugradnja)
- vrsta zaštite: IP30
- boja: bijela RAL9016

Sastoji se od:

- Uponor Smatrix Base PRO osjetnik za sobnu temperaturu +RH Style T-141 Bus
- materijal za postavljanje



Kataloški br.	l mm	h mm	w mm	kol.2	kol.1	jed.
<b>1087812</b>	55	9	55	180	1	kom.

## Uponor Smatrix Base zidni okvir T-141

- zidni okvir za osjetnik RH Style T-141 (1087812)
- zidni okvir za termostat T-144 (1086973)
- boja: bijela (RAL 9016)



Kataloški br.	Dimenzija	l mm	h mm	w mm	kol.2	kol.1	jed.
<b>1122237</b>	RAL9016	82	11	82	20	1	kom.

# Smatrix Base PRO

## Uponor Smatrix Base PRO gateway modul R-147 KNX

- povezuje sustav Uponor Smatrix Base PRO s BMS ili KNX uređajima trećih strana
- napajanje: 230 VAC (+10 %/-15 %)/50/60Hz
- unutarnji osigurač: T5 F3.15AL 250V, 5x20 3.15A s brzim djelovanjem
- radna temperatura: 0 °C... +45 °C
- temperatura skladištenja: -20 °C... +70 °C
- maks. potrošnja: 45 W
- strujni priključak: kabel od 1 m s europskim utikačem
- priključni kontakti za bus sustav: 0,2 mm<sup>2</sup> ... 1,5 mm<sup>2</sup>
- vrsta zaštite: IP20 II

### Funkcije:

- prostorna temperatura od Uponor Base ili KNX termostata treće strane
- zadana vrijednost sobe od Uponor Base ili KNX termostata treće strane
- relativna vlažnost sobe od Uponor Base ili KNX termostata treće strane
- podna temperatura od Uponor Base ili KNX termostata treće strane
- status termopogona od Uponor Base ili KNX sustava treće strane
- prisilni ECO način rada od Uponor Base PRO ili KNX sustava treće strane
- status izlaza pumpe od Uponor Base ili KNX sustava treće strane
- status izlaza bojlera od Uponor Base ili KNX sustava treće strane
- postavljanje krivulje kruga grijanja i hlađenja od Uponor Move PRO do BMS sustava i obratno
- načini rada grijanja i hlađenja od Uponor Base PRO do BMS sustava i obratno

### Sastoji se od:

- Gateway modul R-147 KNX
- napajanje
- materijal za postavljanje (2 vijka i 2 tiple)
- vodič za brzo postavljanje



Kataloški br.	I mm	h mm	w mm	OV V	kol.2	kol.1	jed.
<b>1087164</b>	18	60	90	230		1	kom.

# Base



Ekonomični sustav sobnog upravljanja temperaturom od 230V za sustave podnog grijanja koji je jednostavan za ugradnju i korištenje. Uobičajena metoda ožičenja i logika upravljanja omogućuju jednostavan način rada.

### Prednosti

- Standardno 230V ožičenje
- Širok izbor termostata
- Jednostavno za instalaciju i korištenje
- Uobičajena metoda ožičenja i logika upravljanja
- Jednostavna integracija sa standardnom regulacijom vremena uključivanja/isključivanja



### Tehnički opis

- Standardno 230 V ožičenje
- Uobičajena metoda ožičenja i logika upravljanja
- Jednostavna integracija s funkcijom vremenskog uključivanja/isključivanja
- Opcionalno: upravljanje pumpom

### Primjena

- Žičana regulacija temperature za sustav površinskog grijanja i hlađenja

### Certifikati

- CE, UKCA

## Uponor Base regulator X-23

- podržava do 6 sobnih termostata (230 V)
- podržava do 14 termopogona (230 V)
- zaštita od preopterećenja
- snaga: 10 VA
- vrsta zaštite: IP40

### Sastoji se od:

- Uponor Base regulator X-23
- materijal za postavljanje



Kataloški br.	Dimenzija	I mm	h mm	w mm	OV V	kol.2	kol.1	jed.
<b>1058426</b>	230V	310	55	120	230	200	1	kom.



# Base

## Uponor Base regulator X-24

- Podržava do 6 sobnih termostata (230 V)
- Podržava do 12 termopogona (230 V)
- Rotirajuća sklopka za odabir kanala za brzo upravljanje termopogonom
- Zaštita od preopterećenja
- Snaga: 10 VA
- Vrsta zaštite: IP40

Sastoji se od:

- Uponor Base regulator X-24
- Materijal za postavljanje



Kataloški br.	Dimenzija	l mm	b mm	h mm	w mm	OV V	kol.2	kol.1	jed.
<b>1088331</b>	6x 230V	368	368	90	65	230		1	kom.

## Uponor Base regulator s relejem za pumpu X-25

- podržava do 6 sobnih termostata (230 V)
- podržava do 12 termopogona (230 V)
- rotirajuća sklopka za odabir kanala za brzo upravljanje termopogonom
- pumpni relej 2 A (230 V)
- zaštita od preopterećenja
- snaga: 10 VA
- vrsta zaštite: IP40

Sastoji se od:

- Uponor Base regulator s pumpnim relejom X-25 6X
- materijal za postavljanje



Kataloški br.	Dimenzija	l mm	h mm	w mm	OV V	kol.2	kol.1	jed.
<b>1089086</b>	6x 230V	368	90	65	230		1	kom.

## Uponor Base regulator X-26

- podržava do 8 termostata (230 V)
- podržava do 12 termopogona (230 V)
- rotirajuća sklopka za odabir kanala za brzo upravljanje termopogonom
- zaštita od preopterećenja
- snaga: 10 VA
- vrsta zaštite: IP40

Sastoji se od:

- Uponor Base regulator X-26 8X
- materijal za postavljanje



Kataloški br.	Dimenzija	l mm	h mm	w mm	OV V	kol.2	kol.1	jed.
<b>1089087</b>	8x 230V	368	90	65	230		1	kom.

# Base

## Uponor Base regulator s relejem za pumpu X-27

- podržava do 8 termostata (230 V)
- podržava do 12 termopogona (230 V)
- rotirajuća sklopka za odabir kanala za brzo upravljanje termopogonom
- pumpni relej 2 A (230 V)
- zaštita od preopterećenja
- snaga: 10 VA
- vrsta zaštite: IP40

Sastoji se od:

- Uponor Base regulator s relejem za pumpe X-27 8X
- materijal za postavljanje



Kataloški br.	Dimenzija	l mm	h mm	w mm	OV V	kol.2	kol.1	jed.
<b>1089088</b>	8x 230V	368	90	65	230		1	kom.

## Uponor Base standardni termostat T-23 standard

- termostat s otisnutim vrijednostima na kotaču
- jednostavno uklj./isklj. upravljanje (bimetal)
- postavljeni raspon može se mehanički ograničiti uz pomoć igle ispod kotača
- pogoni ga osnovna jedinica (regulator Uponor Base X-23)
- temperaturni raspon: +5 °C... +30 °C
- žica: 4 x 1,5 mm<sup>2</sup>
- maks. duljina kabela: 100 m
- vrsta zaštite: IP30
- boja: RAL 9010



Kataloški br.	Dimenzija	l mm	h mm	w mm	OV V	boja	kol.2	kol.1	jed.
<b>1058422</b>	230V RAL9010	75	15	80	230	RAL 9010	160	1	kom.

## Uponor Base termostat podžbukni T-24 flush

- termostat s otisnutim vrijednostima na kotaču za podžbuknu ugradnju
- jednostavno uklj./isklj. upravljanje (bimetal)
- postavljeni raspon može se mehanički ograničiti uz pomoć igle ispod kotača
- pogoni ga osnovna jedinica (regulator Uponor Base X-23)
- temperaturni raspon: +5 °C... +30 °C
- žica: 4 x 1,5 mm<sup>2</sup>
- maks. duljina kabela: 100 m
- vrsta zaštite: IP30
- boja: čisto bijela, sjajna

Sastoji se od:

- Uponor Base podžbukni termostat T-24 230V
- vanjski okvir 81 x 85 x 44,5 mm
- ppoklopac 50 x 50 mm



Kataloški br.	Dimenzija	l mm	h mm	w mm	OV V	kol.2	kol.1	jed.
<b>1058423</b>	230V	80	35	80	230		1	kom.

# Base

## Uponor Base termostat G/H T-25 H/C

- termostat s otisnutim vrijednostima na kotaču
- jednostavno uklj./isklj. upravljanje (bimetal)
- prebacivanje grijanje/hlađenje (izvedba s 2 cijevi)
- postavljeni raspon može se mehanički ograničiti uz pomoć igle ispod kotača
- pogoni ga osnovna jedinica (regulator Uponor Base X-23)
- žica: 4 x 1,5 mm<sup>2</sup>
- maks. duljina kabela: 100 m
- vrsta zaštite: IP30
- boja: ~RAL9010

Sastoji se od:

- Uponor Base termostat H/C T-25 230V
- DIP-sklopka za prebacivanje grijanje/hlađenje



Kataloški br.	Dimenzija	l mm	h mm	w mm	OV V	boja	kol.2	kol.1	jed.
<b>1058424</b>	230V	77	15	75	230	-		1	kom.

## Uponor Base digitalni termostat T-27

- LCD zaslon s prikazom temperature sa velikim brojevima
- posebna elektronika (triac) osigurava potpuno tihi rad termostata
- tipke na prednjoj strani i staklena prednja površina za lakše čišćenje
- način rada: komfor / ekonomičan
- probno ispitivanje termopogona
- mogućnost povezivanja daljinskog senzora (posebno naručiti 1071684)
- načini rada senzora: unutarnji, vanjski, unutarnji + vanjski
- montaža: na zid i u standardno europsko kućište/kutiju
- jednostavno ožičenje/spajanje s Uponor Base X-23 i Uponor Base X-24, X-25, X-26 i X-27 regulatorima
- stupanj zaštite: IP 30



Kataloški br.	Dimenzija	l mm	h mm	w mm	OV V	boja	kol.2	kol.1	jed.
<b>1120075</b>	230V RAL9016	85	85	23	230V	RAL 9016	75	1	kom.

## Uponor Smatrix osjetnik pod/daljinski S-1XX

- može se kombinirati s Uponor Smatrix Wave/Base(Pro) termostatom
- može se koristiti kao podni ili daljinski osjetnik
- dužina: 3 m
- tip osjetnika: NTC 10 kΩ na 25 °C



Kataloški br.	Dimenzija	l mm	h mm	w mm	OV V	boja	kol.2	kol.1	jed.
<b>1071684</b>		60	30	60			63	1	kom.

# Base

## Uponor Base dig. prog. termostat T-26 dig. prog.

- dodatni ulaz za povezivanje podnog/daljinskog osjetnika
- potpuno programiranje – 5/2 ili 7 dana s četiri razine temperature po danu
- odabir više načina upravljanja – samo zrak, zrak i pod, samo pod
- način rada tijekom godišnjeg odmora s opcijom premošćivanja
- optimizirano pokretanje
- zaključavanje – otpornost na neovlašteni ulaz
- prikaz statusa trenutnog načina rada termostata
- pogoni ga osnovna jedinica (regulator Uponor Base X-23)
- opcionalno: daljinski osjetnik (prodaje se odvojeno 1047459)
- temperaturni raspon: +5 °C... +35 °C
- vrsta zaštite: IP20
- boja: ~RAL9010



Kataloški br.	Dimenzija	l mm	h mm	w mm	OV V	boja	kol.2	kol.1	jed.
<b>1058425</b>	230V RAL9010	85	40	85	230	RAL 9010		1	kom.

## Uponor Base podni osjetnik

- daljinski osjetnik za T-26 ili termostat 1047457
- za min./maks. podnu temperaturu
- dužina: 3 m



Kataloški br.	Dimenzija	l mm	h mm	w mm	OV V	boja	kol.2	kol.1	jed.
<b>1047459</b>	230V	72	20	72				1	kom.

## Uponor Vario PLUS termopogon NC

- Vario PLUS, MAGNA termopogon za razdjelnik
- first open function (otvoren prije puštanja u rad)
- visina: 61 mm + adapter prsten
- dužina hoda: 5 mm
- kabel za povezivanje: 2 x 0,75 mm<sup>2</sup> x 1 m



Kataloški br.	Dimenzija	do mm	h mm	OV V	boja	kol.2	kol.1	jed.
<b>1141678</b>	MT 230V 1W IP54	50	83			100	1	kom.

# Base

## Uponor Vario termopogon NC

- Vario M, S termopogon za razdjelnik
- first open function (otvoren prije puštanja u rad)
- visina: 61 mm + adapter prsten
- dužina hoda: 5 mm
- kabel za povezivanje: 2 x 0,75 mm<sup>2</sup> x 1 m



Kataloški br.	Dimenzija	do	h	kol.2	kol.1	jed.
		mm	mm			kom.
<b>1141676</b>	FT 230V 1W IP54	50	83	100	1	kom.

## Uponor Vario retrofit termopogon NC

- uključuje 4 adaptera za spajanje na različite vrste razdjelnika, upute za ugradnju
- kompatibilno s Vario B WGF i 80 % postojećih razdjelnika od drugih proizvođača
- first open function (otvoren prije puštanja u rad)
- visina: 61 mm + adapter prsten
- dužina hoda: 5 mm
- kabel za povezivanje: 2 x 0,75 mm<sup>2</sup> x 1 m



Kataloški br.	Dimenzija	do	h	kol.2	kol.1	jed.
		mm	mm			kom.
<b>1141680</b>	FT 230V 1W IP54	50	83	100	1	kom.

# Vario



## Uponor Vario termopogon NC

- Vario M, S termopogon za razdjelnik
- first open function (otvoren prije puštanja u rad)
- visina: 61 mm + adapter prsten
- dužina hoda: 5 mm
- kabel za povezivanje: 2 x 0,75 mm<sup>2</sup> x 1 m



Kataloški br.	Dimenzija	do	h	kol.2	kol.1	jed.
		mm	mm			kom.
<b>1141676</b>	FT 230V 1W IP54	50	83	100	1	kom.
<b>1141677</b>	FT 24V 1W IP54	50	83	100	1	kom.

## Uponor Vario PLUS termopogon NC

- Vario PLUS, MAGNA termopogon za razdjelnik
- first open function (otvoren prije puštanja u rad)
- visina: 61 mm + adapter prsten
- dužina hoda: 5 mm
- kabel za povezivanje: 2 x 0,75 mm<sup>2</sup> x 1 m



Kataloški br.	Dimenzija	do	h	kol.2	kol.1	jed.
		mm	mm			kom.
<b>1141678</b>	MT 230V 1W IP54	50	83	100	1	kom.
<b>1141679</b>	MT 24V 1W IP54	50	83	100	1	kom.

# Smatrix Move



Uponor Smatrix Move je inteligentni regulator dovodne temperature vode za sustave grijanja. Regulator optimizira temperaturu dovoda vode promjenom postavki na temelju izmjerene vanjske

ili unutarnje temperature. Postoji izbor načina rada i kompenzacije koji omogućuju optimalnu snagu i energetska učinkovitost.



## Tehnički opis

- Comfort i Eco programski raspored
- Informacije o statusu u stvarnom vremenu
- Logika pumpe za samostalno upravljanje i upravljanje u kombinaciji s Uponor regulacijama sobne temperature
- Više načina kompenzacije
- Opcija: mogućnost upravljanja sekundarnim krugom grijanja ili krugom potrošne tople vode
- Opcija: dodatak za otapanje snijega
- Opcija: zaštita od kondenzacije

## Primjena

- Regulator temperature ogrijevne/rashladne vode

## Certifikati

- CE

## Prednosti

- Vremensko programiranje Comfort i Eco načina rada
- Podaci o statusu u realnom vremenu
- Logika pumpe za samostalnu ugradnju ili u kombinaciji s Uponor regulacijom za prostorije
- Mogućnost upravljanja sekundarnim krugom grijanja ili krugom potrošne tople vode (opcija)

# Smatrix Move

## Uponor Smatrix Move regulator temperature X-157 Wired

- regulator temperature polaza vode
- način regulacije: samo grijanje (i hlađenje uz termostat T-168 i antenu)
- načelo regulacije: kompenzacija vanjske temperature

## Funkcije:

- aktivacija ventila miješanja
- tjedni program s 9 pred-programiranih rasporeda
- 4 slobodna programabilna rasporeda
- samostalna logika pumpe
- logika pumpe u kombinaciji s regulatorom Uponor Smatrix Base ili Wave
- informacije u stvarnom vremenu o polaznoj temperaturi, vanjskoj i temperaturi prostorije
- informacije u stvarnom vremenu o statusu ventila za miješanje
- informacije u stvarnom vremenu o trenutnom danu uz grafički prikaz (temperatura udobnosti i smanjena temperatura)

## Mogućnosti:

- priprema PTV-a i upravljanje bojlerom
- topla voda za grijanje
- upravljanje dovodnom vodom do 100 °C
- 2 strujna opća izlaza
- 2 opća ulaza
- sigurnosno kontaktni termostat
- 230 V motor mješajućeg ventila

## Sadržaj:

- Uponor Smatrix Move regulator H
- osjetnik polaza/povrata
- vanjski osjetnik

- Vrsta zaštite: IP30 II
- Boja: tamno siva



Kataloški br.	l mm	h mm	w mm	kol.2	kol.1	jed.
1071693	160	45	85	4	1	set

## Uponor Smatrix Move antena A-155 Radio

- rezervna antena za Uponor Smatrix Move regulator
- omogućena bežična veza s Uponor Smatrix Wave termostatima

## Sadržaj:

- Uponor Smatrix Move antena
- kabel za povezivanje
- materijal za postavljanje

dodatna usklađenost: EAC



Kataloški br.	l mm	h mm	w mm	Frequency MHz	kol.2	kol.1	jed.
1071676	220	6	20	868	21	1	kom.

# Smatrix Move

## Uponor Smatrix Move osjet. dovoda/povr. S-152

- osjetnik polaza/povrata
- mjeri temperaturu dovoda ili povrata

- tip osjetnika: NTC 10 kΩ na 25°C
- dužina: 3 m
- vrsta zaštite: IP68 II



Kataloški br.	Dimenzija	l	h	w	kol.2	kol.1	jed.
	mm	mm	mm	mm			kom.
<b>1071661</b>	3m	60	30	60	63	1	kom.

## Uponor Smatrix Move vanjski osjetnik S-1XX

- mjeri vanjsku temperaturu
- uklj. materijal za postavljanje
- može se kombinirati s Uponor Smatrix Wave/Move regulatorom
- opcionalna bežična veza ako se kombinira s Uponor Smatrix Wave termostatom javni
- vrsta zaštite: IP55
- tip osjetnika: NTC 10 kΩ na 25 °C
- boja: svijetlo siva



Kataloški br.	l	h	w	kol.2	kol.1	jed.
	mm	mm	mm			kom.
<b>1071671</b>	62	35	55	45	1	kom.

## Uponor Smatrix relejni modul G/H M-1XX

- relejni modul 24 V
- sučelje prema izvoru grijanja/hlađenja
- za promjenu grijanja/hlađenja između Smatrixa i izvora grijanja/hlađenja
- uključuje utičnicu za DIN stezne vodilice, ručne, materijal za ugradnju
- kontakt: 2 prelazak (CO)
- U: 24 VDC
- ispitni napon: 5 kV
- vrsta zaštite: IP40
- prebacivanje napona: 380 VAC, 125 VDC
- prebacivanje struje: 5A pri 250 VAC, 5A pri 30 VDC
- kontaktni materijal: Ag + Au prevlaka
- raspon temperature: - 40 °C...+70 °C



Kataloški br.	Dimenzija	l	h	w	OV	kol.2	kol.1	jed.
	mm	mm	mm	mm	V			kom.
<b>1083576</b>	24V	80	60	15	24	84	1	kom.

# Smatrix Move

## Uponor Smatrix relejni modul G/H M-1XX

- relejni modul 230 V
- sučelje prema izvoru grijanja/hlađenja
- za promjenu grijanja/hlađenja između Smatrixa i izvora grijanja/hlađenja
- uključuje utičnicu za DIN stezne vodilice, ručne, materijal za ugradnju, zidnu kutiju
- kontakt: 2 prelazak (CO)
- U: 230 VAC
- ispitni napon: 5 kV
- vrsta zaštite: IP40
- prebacivanje napona: 380 VAC, 125 VDC
- prebacivanje struje: 5A pri 250 VAC, 5A pri 30 VDC
- kontaktni materijal: Ag + Au prevlaka
- raspon temperature: - 40 °C...+70 °C



Kataloški br.	Dimenzija	l	h	w	OV	kol.2	kol.1	jed.
	mm	mm	mm	mm	V			kom.
<b>1083577</b>	230V	160	85	55	230	16	1	kom.

## Uponor Fluvia Move PLUS termpogon 230V

- za pumpne grupe MPG i CPG



Kataloški br.	L	W	H	W	OV	kol.2	kol.1	jed.
	mm	mm	mm	kg	V			kom.
<b>1119812</b>	100	80	75	0,49	230	10	1	kom.

## Uponor Smatrix Move motor miješajućeg ventila 230V

- 230 V motor miješajućeg ventila
- kontrola u 3 točke
- za Uponor Smatrix Move regulator



Kataloški br.	l	h	w	OV	kol.2	kol.1	jed.
	mm	mm	mm	V			kom.
<b>1002357</b>	120	83	85	230		1	kom.



# Ecoflex VIP Thermo

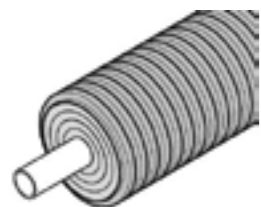

Uponor Ecoflex Thermo VIP su cijevi koje se koriste za grijanje i hlađenje i certificirane su prema europskom standardu EN 15632. Thermo Single cijevi namjenjene su za projekte gdje su potrebni

veliki protoci. Thermo Twin cijevi imaju polaz i povrat integrirane u istom zaštitnom plaštu. Cijevi imaju izuzetne vrhunske izolacijske karakteristike i fleksibilnost.



## Tehnički opis

- Fleksibilan, predizolirani, samokompensirajući sustav plastičnih cijevi proizveden prema EN 15632
- Cijev za radni medij: unakrsno umrežena polietilenska (PE-Xa) cijev prema normi EN ISO 15875, prirodne boje, PN 6 (SDR 11), otpornost na difuziju kisika sukladno EN 15632
- Izolacijski materijal: Revolucionarni izolacijski materijal s izuzetno niskom lambda vrijednosti u kombinaciji s trajno elastičnom PE-X pjenoj zatvorenih elemenata
- Vanjska zaštitna cijev: korugirani polietilen (HDPE)

## Primjena

- Prijenos ogrijevne i rashladne vode kroz zakopane instalacije
- Maksimalna radna temperatura grijanja od 80 °C sukladno EN 15632
- Temperatura na kojoj dolazi do oštećenja: 95 °C
- Statičko odobrenje za teško prometno opterećenje od 60 tona

## Certifikati

- Odobrenja/certifikate mora provjeriti lokalna odgovorna osoba

## Uponor Ecoflex VIP Thermo Single

- grijanje i hlađenje
- jedna cijev za radni medij PE-Xa sa difuzijskom zaštitom, SDR 11
- maks. opterećenje 6 bar / 95°C
- izolacija od VIP + PEX pjene, HDPE zaštitna korugirana cijev

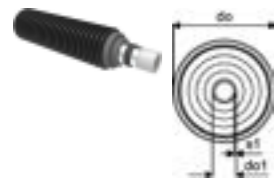

Kataloški br.	Dimenzija	R m	do mm	do1 mm	s1 mm	masa kg	kol.2	kol.1	jed.
<b>1095714</b>	40x3,7/140	0,35	140	40	3,7	1,67		200	m
<b>1095715</b>	50x4,6/140	0,4	140	50	4,6	1,93		200	m
<b>1095716</b>	63x5,8/140	0,5	140	63	5,8	2,35		200	m
<b>1095717</b>	75x6,8/140	0,6	140	75	6,8	2,73		200	m
<b>1095718</b>	90x8,2/175	0,7	175	90	8,2	4,00		150	m
<b>1095719</b>	110x10,0/175	0,9	175	110	10	5,08		150	m
<b>1095720</b>	125x11,4/200	1,4	200	125	11,4	6,65		120	m
<b>1121643</b>	140x12,7/200	1,7	200	140	12,7			95	m

# Ecoflex VIP Thermo

## Uponor Ecoflex VIP Thermo Twin

- grijanje i hlađenje
- dvije cijevi za radni medij PE-Xa sa difuzijskom zaštitom, SDR 11
- maks. opterećenje 6 bar / 95°C
- središnji profil u boji kako bi se izbjegle nedoumice o polaznom i povratnom toku
- izolacija od VIP + PEX pjene, HDPE zaštitna korugirana cijev

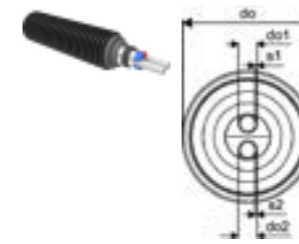

Kataloški br.	Dimenzija	R m	do mm	do1 mm	do2 mm	s1 mm	s2 mm	masa kg	kol.2	kol.1	jed.
<b>1118580</b>	2x25x2,3/140	0,4	140	25	25	2,3	2,3	1,70		200	m
<b>1118581</b>	2x32x2,9/140	0,5	140	32	32	2,9	2,9	1,91		200	m
<b>1118582</b>	2x40x3,7 /175	0,8	175	40	40	3,7	3,7	2,90		200	m
<b>1118583</b>	2x50x4,6/175	0,9	175	50	50	4,6	4,6	3,44		200	m
<b>1118584</b>	2x63x5,8/200	1,2	200	63	63	5,8	5,8	4,88		100	m
<b>1118585</b>	2x75x6,8/250	1,4	250	75	75	6,8	6,8	6,77		100	m

# Ecoflex Thermo

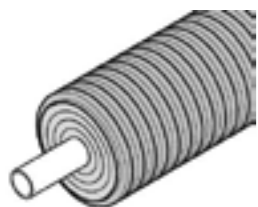

Uponor Ecoflex Thermo su cijevi koje se koriste za grijanje i hlađenje i certificirane su prema europskom standardu EN 15632. Thermo Single cijevi namjenjene su za projekte gdje su potrebni

veliki protoci. Thermo Twin cijevi imaju polaz i povrat integrirane u istom zaštitnom plaštu. Cijevi imaju veliku dužinu kolutova i visoku fleksibilnost za jednostavnu ugradnju i energetska učinkovitost.



## Tehnički opis

- Fleksibilan, predizoliran, samokompensirajući sustav plastičnih cijevi izrađen sukladno EN 15632
- Cijev za radni medij: unakrsno umrežena polietilenska (PE-Xa) cijev prema EN ISO 15875, prirodne boje, PN 6 (SDR 11) ili PN 10 (SDR 7,4), otpornost na difuziju kisika sukladno EN 15632
- Izolacijski materijal: PE-X pjena zatvorene ćelije, trajno elastična i otporna na starenje
- Vanjska zaštitna cijev: korugirani polietilen (HDPE)

## Primjena

- Prijenos ogrijevne i rashladne vode kroz zakopane instalacije
- Maksimalna radna temperatura grijanja od 80 °C sukladno EN 15632
- Temperatura na kojoj dolazi do oštećenja: 95 °C
- Statičko odobrenje za teško prometno opterećenje od 60 tona

## Certifikati

- Odobrenja/certifikate mora provjeriti lokalna odgovorna osoba

## Uponor Ecoflex Thermo Single

- grijanje i hlađenje
- jedna cijev za radni medij PE-Xa sa difuzijskom zaštitom, SDR 11
- maks. opterećenje 6 bar / 95°C
- izolacija od PEX pjene, HDPE zaštitna korugirana cijev

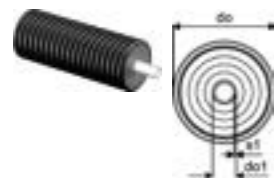

Kataloški br.	Dimenzija	R m	do mm	do1 mm	s1 mm	masa kg	kol.2	kol.1	jed.
1018109	25x2,3/140	0,25	140	25	2,3	1,18		200	m
1018110	32x2,9/140	0,3	140	32	2,9	1,31		200	m
1018111	40x3,7/175	0,35	175	40	3,7	2,20		200	m
1018112	50x4,6/175	0,45	175	50	4,6	2,40		200	m
1018113	63x5,8/175	0,55	175	63	5,8	2,80		200	m
1018114	75x6,8/200	0,8	200	75	6,8	3,74		100	m
1018115	90x8,2/200	1,1	200	90	8,2	4,20		100	m
1018116	110x10,0/200	1,2	200	110	10	5,24		100	m

## Prednosti

- Odlična fleksibilnost
- Dobra energetska učinkovitost
- Pouzdanost: 30 godina dokazanih rezultata
- Mogućnost naručivanja u potrebnim dužinama
- Kompletna ponuda dodatne opreme i spojnih elemenata- Certificirani sustav

# Ecoflex Thermo

## Uponor Ecoflex Thermo Twin

- grijanje i hlađenje
- dvije cijevi za radni medij PE-Xa sa difuzijskom zaštitom, SDR 11
- maks. opterećenje 6 bar / 95°C
- središnji profil u boji kako bi se izbjegle nedoumice o polaznom i povratnom toku
- izolacija od PEX pjene, HDPE zaštitna korugirana cijev

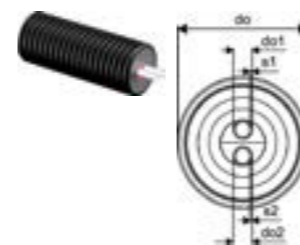

Kataloški br.	Dimenzija	R m	do mm	do1 mm	do2 mm	s1 mm	s2 mm	masa kg	kol.2	kol.1	jed.
1018134	2x25x2,3/175	0,5	175	25	25	2,3	2,3	2,20		200	m
1018135	2x32x2,9/175	0,6	175	32	32	2,9	2,9	2,40		200	m
1018136	2x40x3,7/175	0,8	175	40	40	3,7	3,7	2,60		200	m
1018137	2x50x4,6/200	1	200	50	50	4,6	4,6	3,50		100	m
1018138	2x63x5,8/200	1,2	200	63	63	5,8	5,8	4,55		100	m

## Uponor Ecoflex Thermo Twin HP

- idealno za spajanje dizalica topline, za grijanje i hlađenje
- dvije unutarnje PE-Xa cijevi sa difuzijskom zaštitom, SDR 11
- dvije rebraste cijevi za instalaciju strujnog i podatkovnog kabela
- maksimalno opterećenje 6 bar / 95°C
- dvobojna unutarnja izolacija za sprječavanje pogrešnog spajanja dovoda i povrata
- izolacija od PEX pjene, vanjski zaštitni omotač od HDPE

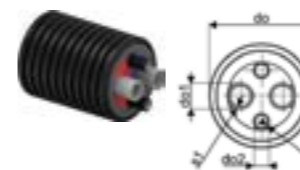

Kataloški br.	Dimenzija	R m	L m	do mm	do1 mm	do2 mm	s1 mm	s2 mm	masa kg	kol.2	kol.1	jed.
1093894	2x32x2,9-2x32x3,5/140	0,5	200	140	32	32	2,9	3,5	1,66		200	m
1093895	2x40x3,7-2x32x3,5/175	0,8		175	40	32	3,7	3,5	2,61		200	m

# Ecoflex Varia

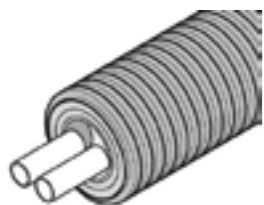

Uponor Ecoflex Varia su cijevi koje se koriste za grijanje i hlađenje i certificirane su prema europskom standardu EN 15632; imaju smanjene zahtjeve za količinu izolacije i vanjski promjer cijevi. Varia

Single cijevi namjenjene su za projekte gdje su potrebni veliki protoci. Varia Twin cijevi imaju polaz i povrat integrirane u istom zaštitnom plaštu. Cijevi imaju veliku dužinu kolutova i visoku fleksibilnost za jednostavnu ugradnju i energetska učinkovitost.



## Tehnički opis

- Fleksibilan, predizoliran, samokompenzirajući sustav plastičnih cijevi proizveden sukladno EN 15632
- Cijev za radni medij: unakrsno umrežena polietilenska (PE-Xa) cijev prema EN ISO 15875, prirodne boje, PN 6 (SDR 11) ili PN 10 (SDR 7,4), otpornost na difuziju kisika sukladno EN 15632
- Izolacijski materijal: PE-X pjena zatvorene ćelije, trajno elastična i otporna na starenje
- Vanjska zaštitna cijev: korugirani polietilen (HDPE)

## Primjena

- Prijenos ogrijevne i rashladne vode kroz zakopane instalacije
- Maksimalna radna temperatura grijanja od 80 °C sukladno EN 15632
- Temperatura na kojoj dolazi do oštećenja: 95 °C
- Statičko odobrenje za teško prometno opterećenje od 60 tona

## Certifikati

- Odobrenja/certifikate mora provjeriti lokalna odgovorna osoba

## Uponor Ecoflex Varia Single

- grijanje i hlađenje
- jedna cijev za radni medij PE-Xa sa difuzijskom zaštitom, SDR 11
- maks. opterećenje 6 bar / 95°C
- izolacija od PEX pjene, HDPE zaštitna korugirana cijev

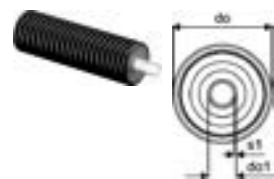

Kataloški br.	Dimenzija	R m	do mm	do1 mm	s1 mm	masa kg	kol.2	kol.1	jed.
1018230	25x2,3 /90	0,25	90	25	2,3	1,02		200	m
1018231	32x2,9 /90	0,3	90	32	2,9	1,12		200	m
1018232	40x3,7 /140	0,35	140	40	3,7	1,47		200	m
1018233	50x4,6 /140	0,4	140	50	4,6	1,67		200	m
1018234	63x5,8 /140	0,5	140	63	5,8	1,97		200	m
1018235	75x6,8 /175	0,6	175	75	6,8	2,72		200	m
1018236	90x8,2 /175	0,7	175	90	8,2	3,14		100	m
1018237	110x10,0 /175	0,9	175	110	10	4,14		100	m
1062886	125x11,4/200	1,3	200	125	11,4	5,00		120	m

# Ecoflex Varia

## Uponor Ecoflex Varia Twin

- grijanje i hlađenje
- dvije cijevi za radni medij PE-Xa sa difuzijskom zaštitom, SDR 11
- maks. opterećenje 6 bar / 95°C
- središnji profil u boji kako bi se izbjegle nedoumice o polaznom i povratnom toku
- izolacija od PEX pjene, HDPE zaštitna korugirana cijev

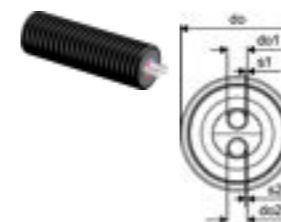

Kataloški br.	Dimenzija	R m	do mm	do1 mm	do2 mm	s1 mm	s2 mm	masa kg	kol.2	kol.1	jed.
1018238	2x25x2,3/140	0,4	140	25	25	2,3	2,3	1,36		200	m
1018239	2x32x2,9/140	0,5	140	32	32	2,9	2,9	1,43		200	m
1018240	2x40x3,7/140	0,7	140	40	40	3,7	3,7	2,08		200	m
1018241	2x50x4,6/175	0,9	175	50	50	4,6	4,6	2,84		200	m

# Ecoflex VIP Aqua



Uponor Ecoflex Aqua cijevi pouzdan su izbor za higijensku i energetski učinkovitu distribuciju sanitarne tople vode od kotlovnice do pojedinačnih objekata. Aqua cijevi postoje u dvije verzije: Single cijev

s velikim kapacitetom protoka ili za rješenja kad je jedan dovod dovoljan; Twin sa 2 cijevi za polazom i recirkulacijom u istoj zaštitnoj cijevi. Cijevi imaju izuzetno dobre izolacijske karakteristike i fleksibilnost. Dostupne su u kolutovima ili u traženoj duljini.



## Tehnički opis

- Fleksibilan, predizoliran, samokompenzirajući sustav plastičnih cijevi
- Cijev za radni medij: unakrsno umrežena polietilenska (PE-Xa) cijev prema EN ISO 15875, prirodne boje, PN 10 (SDR 7,4)
- Izolacijski materijal: Revolucionarni izolacijski materijal s izuzetno niskom lambda vrijednosti u kombinaciji s trajno elastičnom PE-X pjnom zatvorenih ćelija
- Vanjska zaštitna cijev: korugirani polietilen (HDPE)

## Primjena

- Prijenos tople sanitarne pitke vode kroz zakopane instalacije
- Maksimalna radna temperatura sanitarne pitke vode od 70 °C sukladno EN 15875
- Temperatura na kojoj dolazi do oštećenja: 95 °C
- Statičko odobrenje za teško prometno opterećenje od 60 tona

## Certifikati

- Odobrenja/certifikate mora provjeriti lokalna odgovorna osoba

## Uponor Ecoflex VIP Aqua Single

- topla pitka voda
- jedna cijev za radni medij PE-Xa, SDR 7,4
- maks. opterećenje 10 bar / 95°C
- izolacija od VIP + PEX pjene, HDPE zaštitna korugirana cijev



Kataloški br.	Dimenzija	R m	do mm	do1 mm	s1 mm	masa kg	kol.2	kol.1	jed.
1119047	40x5,5/140	0,45	140	40	5,5	1,84		200	m
1119048	50x6,9/140	0,55	140	50	6,9	2,19		200	m
1119049	63x8,6/140	0,65	140	63	8,6	2,76		200	m
1119050	75x10,3/140	0,9	140	75	10,3	3,33		100	m
1119051	90x12,3/175	1,2	175	90	12,3	4,88		100	m
1119052	110x15,1/175	1,3	175	110	15,1	6,33		100	m

## Prednosti

- Čisto i higijenski
- Izvrsna fleksibilnost
- Jednostavna instalacija
- Revolucionarna energetska učinkovitost
- Dokazana svojstva izolacijskog materijala
- Kompletna ponuda dodatne opreme i spojnih elemenata

# Ecoflex VIP Aqua

## Uponor Ecoflex VIP Aqua Twin

- topla pitka voda
- jedna cijev za radni medij PE-Xa, SDR 7,4
- maks. opterećenje 10 bar / 95°C
- izolacija od VIP + PEX pjene, HDPE zaštitna korugirana cijev
- središnji profil u boji kako bi se izbjegle nedoumice o opskrbi i cirkulaciji

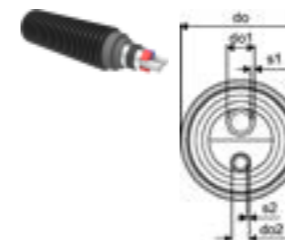

Kataloški br.	Dimenzija	R m	do mm	do1 mm	do2 mm	s1 mm	s2 mm	masa kg	kol.2	kol.1	jed.
1119053	25x3,5-20x2,8/140	0,65	140	25	20	3,5	2,8	1,74		200	m
1119054	32x4,4-20x2,8/140	0,7	140	32	20	4,4	2,8	1,88		200	m
1119055	40x5,5-25x3,5/140	0,9	140	40	25	5,5	3,5	2,18		200	m
1119056	50x6,9-32x4,4/175	1	175	50	32	6,9	4,4	3,36		200	m
1132671	63x8,6-40x5,5/200	1,1	200	63	40	8,6	5,5			100	m

# Ecoflex Aqua



Uponor Ecoflex Aqua cijevi su pouzdani izbor za higijensku i energetski učinkovitu distribuciju tople vode od kotlovnice do pojedinačnih objekata. Aqua cijevi postoje u dvije verzije: Single cijev s velikim

kapacitetom protoka ili za rješenja kad je jedan dovod dovoljan; Twin sa 2 cijevi za polazom i recirkulacijom u istoj zaštitnoj cijevi.



## Tehnički opis

- Fleksibilan, predizoliran i samokompenzirajući sustav plastičnih cijevi
- Cijev za radni medij: unakrsno umrežena polietilenska (PE-Xa) cijev prema EN ISO 15875, prirodne boje, PN 10 (SDR 7,4)
- Izolacijski materijal: PE-X pjena zatvorene ćelije, trajno elastična i otporna na starenje
- Vanjska zaštitna cijev: korugirani polietilen (HDPE)

## Primjena

- Prijenos tople sanitarne pitke vode kroz zakopane instalacije
- Maksimalna radna temperatura sanitarne pitke vode od 70 °C sukladno EN 15875
- Temperatura na kojoj dolazi do oštećenja: 95 °C
- Statičko odobrenje za teško prometno opterećenje od 60 tona

## Certifikati

- Odobrenja/certifikate mora provjeriti lokalna odgovorna osoba

## Uponor Ecoflex Aqua Single

- topla pitka voda
- jedna cijev za radni medij PE-Xa, SDR 7,4
- maks. opterećenje 10 bar / 95°C
- izolacija od PEX pjene, HDPE zaštitna korugirana cijev

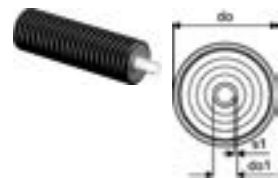

Kataloški br.	Dimenzija	R m	do mm	do1 mm	s1 mm	masa kg	kol.2	kol.1	jed.
<b>1018117</b>	25x3,5/140	0,35	140	25	3,5	1,24		200	m
<b>1018118</b>	32x4,4/140	0,4	140	32	4,4	1,42		200	m
<b>1018119</b>	40x5,5/175	0,45	175	40	5,5	2,40		200	m
<b>1018120</b>	50x6,9/175	0,55	175	50	6,9	2,70		200	m
<b>1018121</b>	63x8,6/175	0,65	175	63	8,6	3,20		200	m

## Prednosti

- Čisto i higijenski
- Odlična fleksibilnost
- Brza ugradnja: fleksibilno, jednostavno rukovanje
- Vrhunska energetska učinkovitost
- Pouzdanost: 30 godina dokazanih rezultata
- Kompletna ponuda dodatne opreme i spojnih elemenata

# Ecoflex Aqua

## Uponor Ecoflex Aqua Twin

- topla pitka voda i cirkulacija
- dvije cijevi za radni medij PE-Xa, SDR 7,4
- maks. opterećenje 10 bar / 95 °C
- izolacija od PEX pjene, HDPE zaštitna korugirana cijev
- središnji profil u boji kako bi se izbjegle nedoumice o opskrbi i cirkulaciji

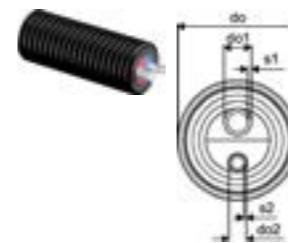

Kataloški br.	Dimenzija	R m	do mm	do1 mm	do2 mm	s1 mm	s2 mm	masa kg	kol.2	kol.1	jed.
<b>1018139</b>	25x3,5-25x3,5/175	0,65	175	25	25	3,5	3,5	2,05		200	m
<b>1018140</b>	32x4,4-25x3,5/175	0,7	175	32	25	4,4	3,5	2,20		200	m
<b>1018141</b>	40x5,5-25x3,5/175	0,9	175	40	25	5,5	3,5	2,45		200	m
<b>1044015</b>	40x5,5-32x4,4/175	0,9	175	40	32	5,5	4,4	2,80		200	m
<b>1018142</b>	50x6,9-25x3,5/175	1	175	50	25	6,9	3,5	2,73		200	m
<b>1034188</b>	50x6,9-32x4,4/175	1	175	50	32	6,9	4,4	3,10		200	m
<b>1044016</b>	50x6,9-40x5,5/200	1	200	50	40	6,9	5,5	3,50		100	m
<b>1044013</b>	50x6,9-50x6,9/200	1	200	50	50	6,9	6,9	3,60		100	m



# Ecoflex Quattro

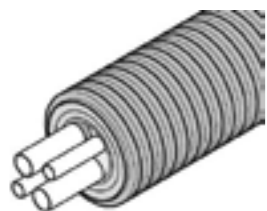

Uponor Ecoflex Quattro je sveobuhvatna cijev i rješenje za sve zahtjeve: široke dovodne mreže ili priključak na jedan objekt. Sastoji se od dvije cijevi za grijanje, jedne cijevi za dovod tople pitke vode

i jedne cijevi za cirkulaciju. Sve cijevi su integrirane u istu zaštitnu cijev.

## Prednosti

- Ekonomska isplativost: ugradnja sve u jednom
- Energetska učinkovitost
- Jednostavna ugradnja: visoka fleksibilnost
- Otpornost na koroziju
- Pouzdanost: 30 godina dokazanih rezultata
- Kompletna ponuda dodatne opreme i spojnih elemenata



## Tehnički opis

- Fleksibilan, predizoliran, samokompensirajući sustav plastičnih cijevi
- Cijev za radni medij: unakrsno umrežena polietilenska (PE-Xa) cijev prema EN ISO 15875, prirodne boje, PN 6 (SDR 11) i PN10 (SDR 7,4), otpornost na kisik sukladno EN 15632 za cijevi za grijanje
- Izolacijski materijal: PE-X pjena zatvorene ćelije, trajno elastična i otporna na starenje
- Vanjska zaštitna cijev: korugirani polietilen (HDPE)

## Primjena

- Prijenos ogrijevne i rashladne vode i tople sanitarne pitke vode kroz zakopane instalacije
- Maksimalna radna temperatura grijanja od 80°C sukladno EN 15632
- Maksimalna radna temperatura tople sanitarne vode od 70°C sukladno EN ISO 15875
- Temperatura na kojoj dolazi do oštećenja: 95 °C
- Statičko odobrenje za teško prometno opterećenje od 60 tona

## Certifikati

- Odobrenja/certifikate mora provjeriti lokalna odgovorna osoba

## Uponor Ecoflex Quattro

- grijanje, topla pitka voda i cirkulacija
- četiri cijevi za radni medij PE-Xa, SDR 11 i 7,4
- maks. opterećenje 6 bar grijanje / 10 bar sanitarna voda / 95°C
- izolacija od PEX pjene, HDPE zaštitna korugirana cijev
- središnji profil u boji kako bi se izbjegle nedoumice o vodovima



Kataloški br.	Dimenzija	R	do	do1	do2	do3	s1	s2	s3	masa	kol.2	kol.1	jed.
		m	mm	mm	mm	mm	mm	mm	mm	kg			
1018147	2x25x2,3-2x25x3,5/175	0,8	175	25	25	25	2,3	3,5	3,5	2,41		200	m
1018148	2x32x2,9-2x25x3,5/175	0,8	175	32	25	25	2,9	3,5	3,5	2,64		200	m
1018149	2x32x2,9-32x4,4-25x3,5/175	0,8	175	32	32	25	2,9	4,4	3,5	2,78		200	m
1044018	2x32x2,9-2x32x4,4/175	0,8	175	32	32	32	2,9	4,4	4,4	2,90		200	m
1084890	2x40x3,7-40x5,5-25x3,5/200	1	200	40	40	25	3,7	5,5	3,5	3,60		100	m

# Ecoflex Supra

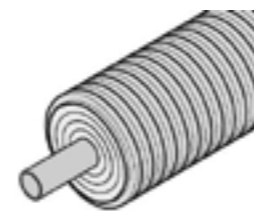

Uponor Ecoflex Supra cijevi namijenjene su za dovod hladne pitke vode i distribuciju hladne vode za sustave hlađenja. Uponor Ecoflex Supra cijevi idealne su za opskrbu hladnom vodom turističkih naselja,

hotelskih kompleksa ili industrijskih postrojenja.

## Prednosti

- Čisto i higijenski
- Jednostavna ugradnja i odlična fleksibilnost
- Otpornost na koroziju
- Pouzdanost: 30 godina dokazanih rezultata
- Kompletna ponuda dodatne opreme i spojnih elemenata



## Tehnički opis

- Fleksibilan, predizoliran, samokompensirajući sustav plastičnih cijevi
- Cijev za radni medij: PE100 RC, PN 16 (SDR 11), crna s plavim linijama
- Izolacijski materijal: PE-X pjena zatvorene ćelije, trajno elastična i otporna na starenje
- Vanjska zaštitna cijev: korugirani polietilen (HDPE)

## Primjena

- Prijenos hladne pitke ili rashladne vode kroz zakopane instalacije
- Radna temperatura: +20 °C
- Statičko odobrenje za teško prometno opterećenje od 60 tona

## Certifikati

- Odobrenja/certifikate mora provjeriti lokalna odgovorna osoba

## Uponor Ecoflex Supra

- za mreže za opskrbu hladnom pitkom i rashladnom vodom
- jedna cijev za radni medij PE 100 RC crna, SDR 11
- maks. opterećenje 16 bar / 20°C
- izolacija od PEX pjene, HDPE zaštitna korugirana cijev



Kataloški br.	Dimenzija	R	do	do1	s1	masa	kol.2	kol.1	jed.
		m	mm	mm	mm	kg			
1095722	25x2,3/68	0,3	68	25	2,3	0,52		200	m
1095723	32x2,9/68	0,4	68	32	2,9	1,47		200	m
1095724	40x3,7/140	0,5	140	40	3,7	1,47		200	m
1095725	50x4,6/140	0,6	140	50	4,6	1,67		200	m
1095726	63x5,8/140	0,7	140	63	5,8	1,97		200	m
1095727	75x6,8/175	0,9	175	75	6,8	2,72		150	m
1095728	90x8,2/175	1	175	90	8,2	3,14		100	m
1095729	110x10,0/200	1,2	200	110	10	5,24		100	m

# Ecoflex Supra PLUS



Uponor Ecoflex Supra PLUS cijevi namijenjene su za opskrbu hladnom vodom sa samoregularajućim kablom protiv smrzavanja, kojim se upravlja pomoću posebno dizajnirane upravljačke jedinice

s osjetnikom. Sustav omogućuje distribuciju pitke vode čak i pri najnižim temperaturama okoline.



## Tehnički opis

- Fleksibilan, predizoliran sustav plastičnih cijevi
- Cijev za radni medij: Polietilen PE100, PN 16 (SDR 11), crni s plavim crtama ili PE100 RC, PN 16 (SDR 11), crna s plavim linijama
- Kabel: samoregularajući kabel za zaštitu od smrzavanja, nominalna izlazna snaga 10 W/m pri 5 °C, Dovod električne energije iz jedne opskrbe točke pokriva maksimalnu dužinu kabela od 150 m
- Zaštitna rebrasta cijev: PE cijev za umetanje osjetnika i mjerenje temperature.
- Izolacijski materijal: PE-X pjena zatvorene ćelije, trajno elastična i otporna na starenje
- Vanjska zaštitna cijev: korugirani polietilen (HDPE)

## Primjena

- Prijenos hladne pitke vode ili tlačna odvodnja na lokacijama gdje postoji opasnost od smrzavanja zakopanih instalacija
- Radna temperatura: +20°C
- Statičko odobrenje za teško prometno opterećenje od 60 tona

## Certifikati

- Odobrenja/certifikate mora provjeriti lokalna odgovorna osoba

## Uponor Ecoflex Supra PLUS cable

- kabel protiv smrzavanja

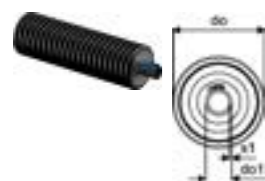

Kataloški br.	Dimenzija	R m	do mm	do1 mm	s1 mm	masa kg	kol.2	kol.1	jed.
<b>1095730</b>	25x2,3/68 1x10W/m	0,3	68	25	2,3	0,58		150	m
<b>1095731</b>	32x2,9/68 1x10W/m	0,4	68	32	2,9	0,67		150	m
<b>1095734</b>	40x3,7/140 1x10W/m	0,5	140	40	3,7	1,50		150	m
<b>1095736</b>	50x4,6/140 1x10W/m	0,6	140	50	4,6	1,70		150	m
<b>1095737</b>	63x5,8/140 1x10W/m	0,7	140	63	5,8	2,10		150	m
<b>1095738</b>	75x6,8/175 1x10W/m	0,9	175	75	6,8	2,90		150	m
<b>1095739</b>	90x8,2/200 1x10W/m	1,1	200	90	8,2	4,40		100	m
<b>1095740</b>	110x10,0/200 1x10W/m	1,2	200	110	10	5,30		100	m

## Prednosti

- Pouzdan sustav: radi bez servisa
- Jednostavan električni priključak
- Čisto i higijenski
- Otpornost na koroziju
- Energetski učinkovita zaštita protiv smrzavanja

# Ecoflex Supra PLUS

## Uponor Ecoflex Supra PLUS set za spojavanje

- spojni i završni set za Supra PLUS cijev
- kontrolna jedinica upravlja s max.150m zaštitnog kabela protiv smrzavanja
- regulator s 10m osjetnog kabela
- set 1 električnih dijelova za dovodni kabel - zaštita od smrzavanja kablovskih spojeva i završetaka
- dvije gumene završne kape



Kataloški br.	Dimenzija	L mm	W mm	H mm	W kg	kol.2	kol.1	jed.
<b>1120124</b>	25+32/68	280	180	140	0,8590		1	set
<b>1120125</b>	40+50/90	280	180	140	1,09		1	set
<b>1120126</b>	40+50+63/140	380	280	140	1,197		1	set
<b>1120127</b>	75/175	380	280	140	1,39		1	set
<b>1120128</b>	90+110/200	380	280	140	1,555		1	set

## Uponor Ecoflex Supra PLUS regulatorna jedinica

- kontrolna jedinica za Supra PLUS cijev
- kontrolna jedinica upravlja s max.150m zaštitnog kabela protiv smrzavanja
- 10 m osjetnog kabela uključeno



Kataloški br.	l mm	b mm	h mm	kol.2	kol.1	jed.
<b>1120123</b>	165	165	39	50	1	kom.

## Uponor Ecoflex Supra PLUS senzor

- kabel osjetnika dužine 10 m



Kataloški br.	Dimenzija	d mm	L m	masa kg	kol.2	kol.1	jed.
<b>1044127</b>	10m	5	10	0,20		1	kom.

## Uponor Ecoflex Supra PLUS set kablova S1

- Set 1: spoj samoregularajućeg kabela protiv smrzavanja
- kabel za napajanje - spoj kabela protiv smrzavanja i završetak
- kabel protiv smrzavanja- spoj kabela protiv smrzavanja



Kataloški br.	L mm	W mm	H mm	W kg	masa kg	kol.2	kol.1	jed.
<b>1042310</b>	274	22	22	0,022	0,10	1	1	kom.

## Uponor Ecoflex Supra PLUS set kablova S2

- Set 2: spoj samoregularajućeg kabela protiv smrzavanja
- komponente za T razvod kabela i završetak



Kataloški br.	L mm	W mm	H mm	W kg	masa kg	kol.2	kol.1	jed.
<b>1042311</b>	254	44	44	0,038	0,10	1	1	kom.

# Ecoflex Supra PLUS

## Uponor Ecoflex Supra PLUS T-komad

- komplet T- komada za povezivanje cijevi kućišta
- pola kućišta s ABS izolacijom i redukcijom
- električni dijelovi (set 2) za kabel za zaštitu od smrzavanja i završnu obradu kabela
- opterećenje 60 tona

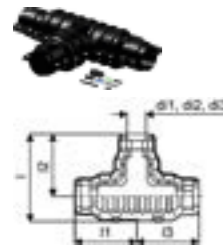

Kataloški br.	Dimenzija	di1 mm	di2 mm	di3 mm	l mm	l1 mm	l2 mm	l3 mm	masa kg	kol.2	kol.1	jed.
1061641	140/90/68	140	90	68	666	470	470	470	9,88	5	1	kom.
1061642	200/175/140	200	175	140	786	562	562	562	13,63	3	1	kom.

## Uponor Ecoflex reduksijski prsten

- za uklapanje različitih dimenzija zaštitnih cijevi kod izolacijskih kompleta

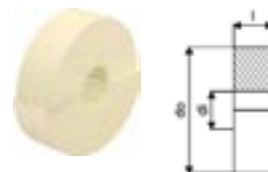

Kataloški br.	Dimenzija	di mm	l mm	do mm	masa kg	kol.2	kol.1	jed.
1060991	200/68	68	70	229	0,09	8	1	kom.
1060990	200/90	90	70	229	0,08	8	1	kom.

# Wipex

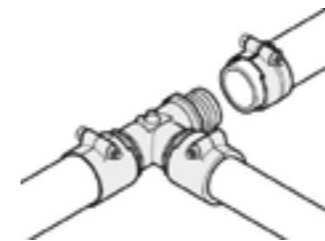

Ova tehnologija spajanja omogućuje spajanje cijevi od umreženog polietilena za toplu i hladnu vodu u instalacijama grijanja. Spojnica je dostupna u dimenzijama cijevi od 25 do 125 mm u dvije

tlačne izvedbe: PN 6 i PN 10. Spojnica je zabrtvljena O-prstenom za dimenzije od 25 do 110 mm i kudeljom za dimenzije od 125 mm, za brzu i pouzdanu ugradnju.

### Prednosti

- Jednostavna ugradnja
- Otpornost na koroziju
- Čisto i higijenski
- Pouzdano
- Izrađeno od visoko kvalitetnog DR mesinga



### Tehnički opis

- Wipex spojnice od mesinga otpornog na koroziju, otporne na otpuštanje cinka u skladu s DIN EN ISO 6509 s vijkom od nehrđajućeg čelika.
- Brtva između Wipex spojnice i osnovnog priključaka je uz pomoć O-prstena
- Set za pričvršćivanje uključuje vijak sa šesterokutnom glavom od nehrđajućeg čelika, maticu od nehrđajućeg čelika, i podložak od mesinga
- Za dimenzije od 63 do 110 mm, čahura se otvara posebnim odstojsnikom

### Primjena

- Spojnice za cijevne sustave Thermo, Aqua, Quattro, Supra, Supra PLUS i Supra Standard
- spajanje PE i PE-Xa cijevi za radni medij na spojnice s cilindričnim vanjskim navojem
- Maksimalna radna temperatura: 95°C

### Certifikati

- Odobrenja/certifikate mora provjeriti lokalna odgovorna osoba

### Uponor Wipex prijelaz PN6

- spoj PE-Xa ili PE cijevi
- 6 bar, SDR 11
- cilindrični navoj G" za brtvljenje O-prstenom
- maks. opterećenje 6 bar / 95°C
- DR = mesing otporan na oslobađanje cinka

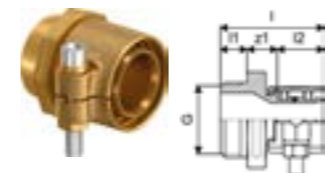

Kataloški br.	Dimenzija	G	di1 mm	di2 mm	l mm	l1 mm	l2 mm	s mm	z1 mm	p bar	masa kg	kol.2	kol.1	jed.
1018328	25x2,3-G1	1			47	12	21	2,3	14	6	0,20	40	1	kom.
1018329	32x2,9-G1	1			52	12	26	2,9	14	6	0,30	20	1	kom.
1018330	40x3,7-G1 ¼	1 ¼			61	16	30	3,7	15	6	0,50	10	1	kom.
1018331	50x4,6-G1 ¼	1-¼	90	63	68	16	37	4,6	16	6	0,70	10	1	kom.
1018332	63x5,8-G2	2			84	20	47	5,8	18	6	1,20	8	1	kom.
1018333	75x6,8-G2	2			92	20	51	6,8	21	6	1,50	6	1	kom.
1018334	90x8,2-G3	3			105	24	60	8,2	22	6	2,40	4	1	kom.
1018335	110x10,0-G3	3			118	24	72	10	22	6	3,50	3	1	kom.

## Uponor Ecoflex prijelaz PN6

- spoj PE-Xa ili PE cijevi
- 6 bar, SDR 11
- konusni navoj R" za brtvljenje kudeljom
- ne može se koristiti sa Wipex spojnica!
- DR = mesing otporan na oslobađanje cinka



Kataloški br.	Dimenzija	l mm	l1 mm	l2 mm	R mm	s mm	z1 mm	p bar	masa kg	kol.2	kol.1	jed.
<b>1078368</b>	125x11,4-R4	137	43	70	4	11,4	24	6	5,24		1	kom.
<b>1121647</b>	140x12,7-R4	137	43	70	4		24	6	6,75		1	kom.

## Uponor Wipex prijelaz PN10

- spoj PE-Xa ili PE cijevi
- 10 bar, SDR 7,4
- cilindrični navoj G" za brtvljenje O-prstenom
- DR = mesing otporan na oslobađanje cinka

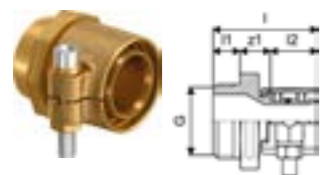

Kataloški br.	Dimenzija	G "	l mm	l1 mm	l2 mm	z1 mm	p bar	masa kg	kol.2	kol.1	jed.
<b>1018336</b>	25x3,5-G1	1	47	12	21	14	10	0,20	40	1	kom.
<b>1018338</b>	32x4,4-G1	1	52	12	26	14	10	0,30	20	1	kom.
<b>1018339</b>	40x5,5-G1 ¼	1 ¼	61	16	30	16	10	0,50	10	1	kom.
<b>1018340</b>	50x6,9-G1 ¼	1 ¼	68	16	37	16	10	0,70	10	1	kom.
<b>1018341</b>	63x8,6-G2	2	84	20	46	18	10	1,20	8	1	kom.
<b>1018342</b>	75x10,3-G2	2	92	20	51	21	10	1,50	6	1	kom.
<b>1018343</b>	90x12,3-G3	3	105	24	59	22	10	2,40	4	1	kom.
<b>1023170</b>	110x15,1-G3	3	118	24	72	22	10	3,20	3	1	kom.

## Uponor Wipex spojnica PN6

- spoj PE-Xa ili PE cijevi
- 6 bar, SDR 11
- DR = mesing otporan na oslobađanje cinka

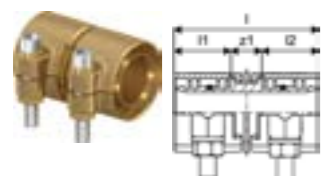

Kataloški br.	Dimenzija	l mm	l1 mm	l2 mm	s mm	z1 mm	p bar	masa kg	kol.2	kol.1	jed.
<b>1042972</b>	25x2,3-25x2,3	54	21	21	2,3	12	6	0,18	30	1	kom.
<b>1042973</b>	32x2,9-32x2,9	63	26	26	2,9	12	6	0,34	25	1	kom.
<b>1042980</b>	40x3,7-40x3,7	71	29	29	3,7	13	6	0,54	15	1	kom.
<b>1042984</b>	50x4,6-50x4,6	85	36	36	4,6	13	6	0,99	10	1	kom.
<b>1042981</b>	63x5,8-63x5,8	105	46	46	5,8	13	6	1,53	5	1	kom.
<b>1042985</b>	75x6,8-75x6,8	123	51	51	6,8	22	6	2,27	3	1	kom.
<b>1042986</b>	90x8,2-90x8,2	142	59	59	8,2	24	6	3,50	4	1	kom.
<b>1042987</b>	110x10-110x10	166	71	71	10,0	24	6	4,82	2	1	kom.

## Uponor Ecoflex spojnica PN6

- spoj PE-Xa ili PE cijevi
- 6 bar, SDR 11
- DR = mesing otporan na oslobađanje cinka



Kataloški br.	Dimenzija	l mm	l1 mm	l2 mm	z1 mm	p bar	masa kg	kol.2	kol.1	jed.
<b>1078365</b>	125x11,4-125x11,4	169	70	70	29	6	8,15		1	kom.
<b>1121635</b>	140x12,7-140x12,7	169	70	70	29	6	10,17		1	kom.

## Uponor Wipex spojnica PN10

- spoj PE-Xa ili PE cijevi
- 10 bar, SDR 7,4
- DR = mesing otporan na oslobađanje cinka



Kataloški br.	Dimenzija	l mm	l1 mm	l2 mm	z1 mm	p bar	masa kg	kol.2	kol.1	jed.
<b>1042970</b>	25x3,5-25x3,5	54	21	21	12	10	0,18	40	1	kom.
<b>1042974</b>	32x4,4-32x4,4	64	26	26	12	10	0,34	25	1	kom.
<b>1042979</b>	40x5,5-40x5,5	72	30	29	13	10	0,54	15	1	kom.
<b>1042983</b>	50x6,9-50x6,9	86	37	36	13	10	0,96	10	1	kom.
<b>1042982</b>	63x8,6-63x8,6	106	47	46	13	10	0,16	4	1	kom.

## Uponor Wipex T-komad

- cilindrični navoj G" s brtvenim prstenom
- 6 bar, SDR 11/ 10 bar, SDR 7,4
- DR = mesing otporan na oslobađanje cinka



Kataloški br.	Dimenzija	G "	l1 mm	l2 mm	l3 mm	p bar	masa kg	kol.2	kol.1	jed.
<b>1018345</b>	G1-G1-G1	1	35	35	35	6+10	0,31	20	1	kom.
<b>1018346</b>	G1 ¼-G1 ¼-G1 ¼	1 ¼	42	42	42	6+10	0,48	10	1	kom.
<b>1018347</b>	G2-G2-G2	2	55	55	55	6+10	1,01	4	1	kom.
<b>1018348</b>	G3-G3-G3	3	75	75	75	6+10	2,64	3	1	kom.

## Uponor Ecoflex T-komad

- navoj R", kudelja za brtvljenje
- 6 bar, SDR 11/ 10 bar, SDR 7,4
- DR = mesing otporan na oslobađanje cinka



Kataloški br.	Dimenzija	Rp "	l1 mm	l2 mm	l3 mm	p bar	masa kg	kol.2	kol.1	jed.
<b>1078367</b>	Rp4-Rp4-Rp4	Rp 4	91	91	91	6	3,96		1	kom.



## Uponor Wipex koljeno

- cilindrični navoj G" s brtvenim prstenom
- 6 bar, SDR 11/ 10 bar, SDR 7,4
- DR = mesing otporan na oslobađanje cinka

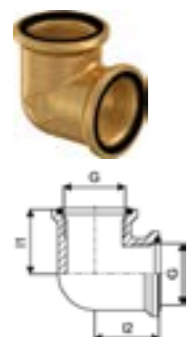

Kataloški br.	Dimenzija	G	l1	l2	p	masa	kol.2	kol.1	jed.
		mm	mm	mm	mm	kg			
1018350	G1-G1	1	35	35	6+10	0,27	20	1	kom.
1018351	G1 ¼-G1 ¼	1 ¼	42	42	6+10	0,45	15	1	kom.
1018352	G2-G2	2	55	55	6+10	0,94	5	1	kom.
1018353	G3-G3	3	75	75	6+10	2,20	2	1	kom.

## Uponor Ecoflex koljeno

- navoj R", kudelja za brtvljenje
- 6 bar, SDR 11/ 10 bar, SDR 7,4
- DR = mesing otporan na oslobađanje cinka



Kataloški br.	Dimenzija	Rp	l1	l2	p	masa	kol.2	kol.1	jed.
		mm	mm	mm	mm	kg			
1078366	Rp4-Rp4	Rp 4	92	92	6	3,28		1	kom.

## Uponor Wipex rukavac

- cilindrični navoj G" s brtvenim prstenom
- 6 bar, SDR 11/ 10 bar, SDR 7,4
- DR = mesing otporan na oslobađanje cinka

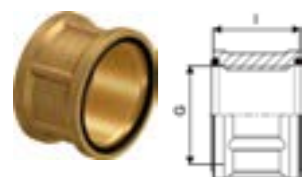

Kataloški br.	Dimenzija	G	l	p	masa	kol.2	kol.1	jed.
		mm	mm	mm	kg			
1018355	G1-G1	1	30	6+10	0,19	40	1	kom.
1018356	G1 ¼-G1 ¼	1 ¼	37	6+10	0,21	25	1	kom.
1018357	G2-G2	2	45	6+10	0,42	15	1	kom.
1018358	G3-G3	3	55	6+10	0,88	10	1	kom.

## Uponor Wipex redukcija muški x ženski



Kataloški br.	Dimenzija	G	G1	l	z1	p	masa	kol.2	kol.1	jed.
		mm	mm	mm	mm	mm	kg			
1018368	G1 ¼-G1	1 ¼	1	36	20	6+10	0,23	25	1	kom.
1018369	G1 ½-G1 ¼	1 ½	1 ¼	39	21	6+10	0,24	25	1	kom.
1018371	G2-G1	2	1	41	21	6+10	0,39	15	1	kom.
1018372	G2-G1 ¼	2	1 ¼	45	25	6+10	0,40	15	1	kom.
1018373	G2 ½-G2	2 ½	2	48	26	6+10	0,65	6	1	kom.
1018374	G3-G1	3	1	47	23	6+10	0,87	6	1	kom.
1018375	G3-G1 ¼	3	1 ¼	51	27	6+10	0,88	10	1	kom.
1018376	G3-G2	3	2	55	31	6+10	0,89	10	1	kom.
1009052	G4-G3	4	3	58	30	6+10	1,46	6	1	kom.

## Uponor Ecoflex redukcija muški x ženski

- vanjski konusni navoj R", kudelja za brtvljenje
- unutarnji cilindrični navoj G" s brtvenim prstenom
- 6 bar, SDR 11/ 10 bar, SDR 7,4
- DR = mesing otporan na oslobađanje cinka



Kataloški br.	Dimenzija	G1	R	z	p	masa	kol.2	kol.1	jed.
		mm	mm	mm	mm	kg			
1078369	R4-G3	3 48	4	12	6	1,40	6	1	kom.

## Uponor Wipex prirubnica

- cilindrični navoj G" s brtvenim prstenom
- 6 bar, SDR 11/ 10 bar, SDR 7,4
- DR = mesing otporan na oslobađanje cinka

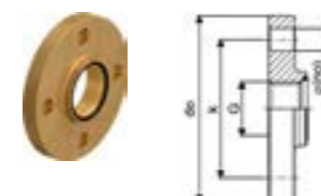

Kataloški br.	Dimenzija	G	do	k	broj izvoda	p	masa	kol.2	kol.1	jed.
		mm	mm	mm	kom.	mm	kg			
1018359	F25/4-85/G1	1	115	85	4	6+10	1,30	10	1	kom.
1018360	F32/4-100/G1 ¼	1 ¼	140	100	4	6+10	2,00	5	1	kom.
1018361	F40/4-110/G1 ½	1 ½	150	110	4	6+10	2,42	5	1	kom.
1018362	F50/4-125/G2	2	165	125	4	6+10	3,04	4	1	kom.
1018363	F65/8-145/2 ½	2 ½	185	145	8	6+10	3,74	3	1	kom.
1018364	F80/8-160/G3	3	200	160	8	6+10	4,21	3	1	kom.
1018365	F100/8-180/G4	4	220	180	8	6+10	4,55	3	1	kom.

## Uponor Ecoflex prirubnica

- navoj R", kudelja za brtvljenje
- 6 bar, SDR 11/ 10 bar, SDR 7,4
- nehrđajući čelik

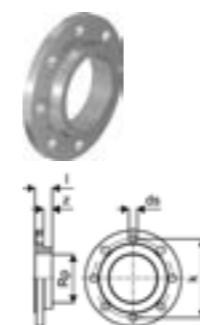

Kataloški br.	Dimenzija	Rp	l	z	k	broj izvoda	p	masa	kol.2	kol.1	jed.
		mm	mm	mm	mm	kom.	mm	kg			
1078370	F100/8-180/Rp4	Rp 4	40	20	180	8	6	4,50		1	kom.



## Uponor Wipex vijčana spojka

- rotirajuća dvostruka nazuvica
- cilindrični navoj G" za brtvljenje O-prstenom
- 6 bar, SDR 11/ 10 bar, SDR 7,4
- DR = mesing otporan na oslobađanje cinka



Kataloški br.	Dimenzija	G	G1	l	l1	l2	z1	z2	p	masa	kol.2	kol.1	jed.
		"	"	mm	mm	mm	mm	mm	mm	kg			kom.
<b>1045455</b>	G1	1	1	50	12	19	19	6+10	0,26		20	1	kom.
<b>1045456</b>	G1 ¼-G1	1	1 ¼	50	12	21	17	6+10	0,35		20	1	kom.
<b>1045457</b>	G1 ¼	1 ¼	1 ¼	58	16	21	21	6+10	0,50		15	1	kom.
<b>1045458</b>	G2-G1 ¼	1 ¼	2	68	16	25	27	6+10	2,00		10	1	kom.
<b>1045459</b>	G2	2	2	74	20	25	29	6+10	1,17		10	1	kom.
<b>1045460</b>	G3-G2	3	2	82	24	25	33	6+10	1,79		3	1	kom.
<b>1045461</b>	G3	3	3	89	24	30	35	6+10	2,75		2	1	kom.

## Uponor Wipex fiksna točka

- cilindrični navoj G" s brtvjenim prstenom
- 6 bar, SDR 11/ 10 bar, SDR 7,4
- DR = mesing otporan na oslobađanje cinka

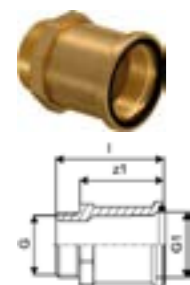

Kataloški br.	Dimenzija	G	G1	l	z1	p	masa	kol.2	kol.1	jed.
		"	"	mm	mm	mm	kg			kom.
<b>1018302</b>	G1	1	1	54	42	6+10	0,23	30	1	kom.
<b>1018303</b>	G1 ¼	1 ¼	1 ¼	84	68	6+10	0,45	10	1	kom.
<b>1018304</b>	G2	2	2	93	73	6+10	0,78	5	1	kom.
<b>1018305</b>	G3	3	3	135	111	6+10	2,15	5	1	kom.

## Uponor Wipex adapter S-Press PN6

- priključak PE-Xa cijevi na Uponor MLC cijev
- 6 bar
- DR = mesing otporan na oslobađanje cinka

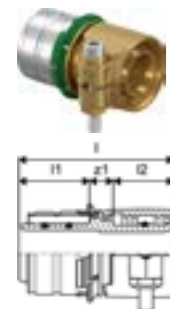

Kataloški br.	Dimenzija	l	l1	l2	do	s	z1	p	masa	kol.2	kol.1	jed.
		mm	mm	mm	mm	mm	mm	mm	kg			kom.
<b>1060058</b>	32x2,9-32x3,0	66	30	26	15	2,5	10	6	0,24	25	1	kom.

## Uponor Wipex adapter S-Press PN6

- priključak PE-Xa cijevi na Uponor MLC cijev
- 6 bar
- DR = mesing otporan na oslobađanje cinka



Kataloški br.	Dimenzija	l	l1	l2	z1	p	masa	kol.2	kol.1	jed.
		mm	mm	mm	mm	mm	kg			kom.
<b>1060059</b>	40x3,7-40x4,0	79	38	30	12	6	0,41	15	1	kom.
<b>1060060</b>	50x4,6-50x4,5	86	38	37	12	6	0,66	10	1	kom.

## Uponor Wipex RS adapter PN6

- RS = jedinstveni koncept modularnih spojnica
- 6 bar, SDR 11
- DR = mesing otporan na decinkaciju



Kataloški br.	Dimenzija	l	l1	l2	s	z1	Tip	p	masa	kol.2	kol.1	jed.
		mm	mm	mm	mm	mm	-	bar	kg			kom.
<b>1047013</b>	DR 63x5,8 RS2	75	46	20	5,8	9	RS 2 6	0,94		240	1	kom.
<b>1047014</b>	DR 75x6,8 RS2	84	46	20		18	RS 2 6	1,28		240	1	kom.
<b>1047016</b>	DR 110x10,0 RS3	105	71	20		14	RS 3 6	2,67		180	1	kom.

## Uponor Wipex kliješta za čajuru

- ekspanzijski alat za WIPEX spojnu čajuru



Kataloški br.	Dimenzija	l	masa	kol.2	kol.1	jed.
		mm	kg			kom.
<b>1046407</b>	1 - 1 ½	145	0,15	25	1	kom.
<b>1046408</b>	1 ½ - 3 ½	200	0,23	25	1	kom.

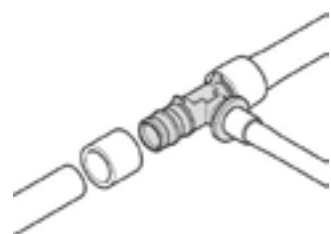

Uponor Q&E sustav fittinga jedinstven je i inovativan jer koristi memorijski efekt umreženog polietilena PE-Xa cijevi za brzu i jednostavnu ugradnju. Širok spektar fittinga i pribora čini Q&E sustav potpunim i sigurnim

### Prednosti

- Elastičnost PE-Xa cijevi za visoku sigurnost
- Otpornost na koroziju
- Mali pad tlaka
- Ergonomski dizajn prstena
- Lakše uočavanje dimenzije prstena

za ekonomičnu instalaciju. Otpornost na koroziju čini ga sigurnim, pouzdanim i vodonepropusnim.



### Tehnički opis

- Q&E Fitinzi i prsteni za Uponor PE-Xa Cijevi
- Metalni Fitinzi izrađeni su od visokokvalitetnog mesinga
- Plastični Fitinzi izrađeni su od polifenilsulfona
- Q&E prsteni naručuju se odvojeno, ako nije drugačije navedeno

### Primjena

Ako nije drugačije navedeno:

- Vanjski i unutarnji navoji proizvedeni u skladu sa normom EN 10226-1.

### Uponor Q&E prsten EVO white

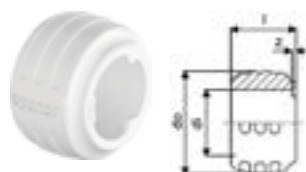

Kataloški br.	Dimenzija	di mm	l mm	do mm	z mm	boja	p bar	kol.2	kol.1	jed.
1057454	20	20,2	20	29,2	1	bijela	6+10	520	20	kom.
1057455	25	25,3	25	34,6	1	bijela	6+10	300	20	kom.
1057456	32	32,4	32	41,8	1	bijela	6+10	150	10	kom.

### Uponor Q&E prsten sa zaustavnim rubom natural

- sa zaustavnim rubom
- materijal: Pex

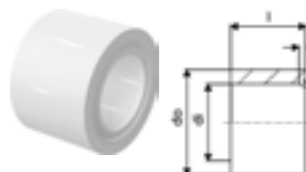

Kataloški br.	Dimenzija	di mm	l mm	do mm	z mm	boja	p bar	kol.2	kol.1	jed.
1045464	40	40,8	41	50,2	3	bijela	6+10	80	5	kom.
1045489	50	51	50	63	4	bijela	6+10	70	5	kom.
1045490	63	64,3	63	75,7	4	bijela	6+10	35	5	kom.
1085087	75	76,3	76	88,3	4	bijela	6+10	18	2	kom.

### Uponor Q&E koljeno PPSU

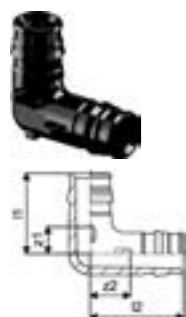

Kataloški br.	Dimenzija	l1 mm	l2 mm	z1 mm	z2 mm	p bar	kol.2	kol.1	jed.
1008680	20-20	34	39	12	16	6+10	40	5	kom.
1008681	25-25	42	47	14	19	6+10	25	5	kom.
1001245	32-32	53	59	18	23	6+10	10	1	kom.
1008683	40-40	65	74	21	29	6+10	10	1	kom.
1042859	50-50	83	98	29	44	6+10	5	1	kom.
1042858	63-63	100	112	33	44	6+10	3	1	kom.
1085080	75-75	149	149	64	65	6+10	2	1	kom.

### Uponor Q&E spojnica PPSU

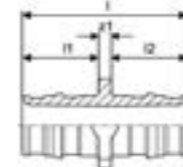

Kataloški br.	Dimenzija	l mm	l1 mm	l2 mm	z1 mm	p bar	kol.2	kol.1	jed.
1008932	20-20	47	22	22	3	6+10	80	5	kom.
1008671	25-25	58	28	28	3	6+10	50	5	kom.
1001235	32-32	73	35	35	3	6+10	15	1	kom.
1008673	40-40	90	44	44	3	6+10	10	1	kom.
1042866	50-50	113	54	54	5	6+10	10	1	kom.
1042865	63-63	141	68	68	6	6+10	5	1	kom.
1085084	75-75	179	86	86	7	6+10	10	1	kom.

### Uponor Q&E redukcija PPSU

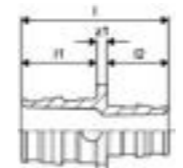

Kataloški br.	Dimenzija	l mm	l1 mm	l2 mm	z1 mm	p bar	kol.2	kol.1	jed.
1008676	25-20	53	22	28	3	6+10	40	5	kom.
1001240	32-25	66	28	35	3	6+10	20	1	kom.
1008678	40-32	82	35	44	3	6+10	10	1	kom.
1042879	50-32	94	54	35	5	6+10	10	1	kom.
1042867	50-40	103	54	44	5	6+10	10	1	kom.
1042877	63-50	128	68	54	6	6+10	5	1	kom.
1085085	75-63	160	86	68	7	6+10	10	1	kom.

### Uponor Q&E T-komad PPSU

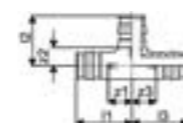

Kataloški br.	Dimenzija	l1 mm	l2 mm	l3 mm	z1 mm	z2 mm	z3 mm	p bar	kol.2	kol.1	jed.
1008685	20-20-20	39	34	39	17	12	17	6+10	30	5	kom.
1008686	25-25-25	47	42	47	20	15	20	6+10	20	5	kom.
1001250	32-32-32	59	53	59	24	18	24	6+10	10	1	kom.
1008688	40-40-40	74	65	74	30	22	30	6+10	5	1	kom.
1042861	50-50-50	92	83	92	38	29	38	6+10	3	1	kom.
1042860	63-63-63	112	102	112	44	5	44	6+10	2	1	kom.
1085081	75-75-75	156	123	156	70	37	70	6+10	2	1	kom.

## Uponor Q&E T-komad s redukcijom PPSU

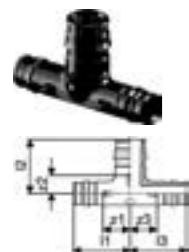

Kataloški br.	Dimenzija	l1 mm	l2 mm	l3 mm	z1 mm	z2 mm	z3 mm	p bar	kol.2	kol.1	jed.
1008711	20-25-20	42	40	42	20	12	20	6+10	25	5	kom.
1008703	25-20-20	44	37	39	17	15	17	6+10	25	5	kom.
1008691	25-20-25	44	37	44	17	15	17	6+10	20	5	kom.
1001420	25-25-20	47	42	42	20	15	20	6+10	20	5	kom.
1001422	32-20-25	52	40	44	17	18	17	6+10	15	1	kom.
1001424	32-20-32	52	40	52	17	18	17	6+10	15	1	kom.
1008712	25-32-25	52	50	52	24	15	24	6+10	15	1	kom.
1008704	32-25-20	55	45	42	20	18	20	6+10	15	1	kom.
1001426	32-25-25	55	45	47	20	18	20	6+10	15	1	kom.
1001428	32-25-32	55	45	55	20	18	20	6+10	15	1	kom.
1008713	32-40-32	65	61	65	30	18	30	6+10	10	1	kom.
1008707	40-20-32	60	44	52	17	22	17	6+10	5	1	kom.
1008694	40-20-40	60	44	60	17	22	17	6+10	5	1	kom.
1008708	40-25-32	63	49	55	20	22	20	6+10	5	1	kom.
1008695	40-25-40	63	49	63	20	22	20	6+10	5	1	kom.
1008709	40-32-32	68	57	59	24	22	24	6+10	5	1	kom.
1008696	40-32-40	68	57	68	24	22	24	6+10	5	1	kom.
1042876	50-25-40	92	57	82	38	29	39	6+10	4	1	kom.
1042864	50-25-50	92	57	92	38	29	38	6+10	4	1	kom.
1042863	50-32-50	92	64	92	38	29	38	6+10	4	1	kom.
1042871	63-25-50	112	62	99	44	35	45	6+10	2	1	kom.
1042873	63-25-63	112	60	112	44	33	44	6+10	2	1	kom.
1042870	63-32-63	112	70	112	44	35	44	6+10	2	1	kom.
1085083	75-25-75	118	67	118	32	39	32	6+10	4	1	kom.

## Uponor Q&E priključak sa vanjskim navojem PL



Kataloški br.	Dimenzija	l mm	l1 mm	l2 mm	R mm	z1 mm	p bar	kol.2	kol.1	jed.
1047191	32-R1"MT	65	21	34	3/4	10	6+10	10	1	kom.

## Uponor Q&E priključak sa vanjskim navojem PL/DR



Kataloški br.	Dimenzija	l mm	l1 mm	l2 mm	R mm	z1 mm	p bar	kol.2	kol.1	jed.
1085077	40-R1 1/4"MT	73	19	42	1 1/4	12	6+10	16	1	kom.
1085076	50-R1 1/2"MT	89	20	52	1 1/2	17	6+10	8	1	kom.
1085075	63-R2"MT	100	24	65	2	11	6+10	6	1	kom.
1085074	75-R2 1/2"MT	126	27	86	2 1/2	13	6+10	6	1	kom.

## Uponor Q&E priključak sa vanjskim navojem PL



Kataloški br.	Dimenzija	G "	l mm	l1 mm	l2 mm	z1 mm	p bar	kol.2	kol.1	jed.
1047862	25-G3/4"MT	3/4	48	11	27	10	6+10	40	5	kom.
1047863	25-G1"MT	1	49	11	27	11	6+10	40	5	kom.
1047864	50-G1 1/2"MT	1 1/2	82	17	52	13	6+10	8	1	kom.

## Uponor Q&E priključak sa vanjskim navojem PL W

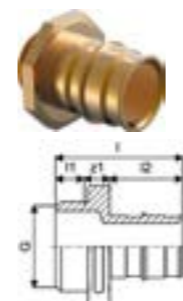

Kataloški br.	Dimenzija	G "	l mm	l1 mm	l2 mm	z1 mm	p bar	kol.2	kol.1	jed.
1008730	32-G1"MT	1	56	10	34	12	6+10	20	1	kom.
1008732	40-G1 1/4"MT	1 1/4	68	14	42	12	6+10	8	1	kom.
1008867	63-G2"MT	2	95	17	65	13	6+10	6	1	kom.

## Uponor Q&E priključak s unutarnjim navojem PL

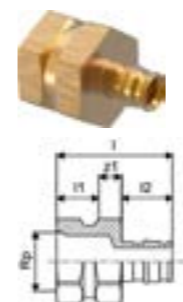

Kataloški br.	Dimenzija	Rp "	l mm	l1 mm	l2 mm	z1 mm	p bar	kol.2	kol.1	jed.
1023012	25-Rp3/4"FT	3/4	51	18	27	6	6+10	40	5	kom.
1023013	25-Rp1"FT	1	55	22	27	6	6+10	35	5	kom.

## Uponor Q&E priključak s unutarnjim navojem PL



Kataloški br.	Dimenzija	G "	l mm	l1 mm	l2 mm	z1 mm	p bar	kol.2	kol.1	jed.
1047866	32-G1"FT	1	56	13	34	9	6+10	20	1	kom.
1047867	40-G1 1/4"FT	1 1/4	68	16	42	10	6+10	20	1	kom.

## Uponor Q&E ekspanzijski alat M18 VLD PEX



Kataloški br.	Dimenzija	L mm	W mm	H mm	W kg	hod mm	kol.2	kol.1	jed.
1085099	40-75	700	195	535	15	56		1	kom.

## Uponor Q&E ekspanzijska glava VLD



Kataloški br.	Dimenzija	d mm	s mm	p bar	hod mm	kol.2	kol.1	jed.
<b>1085095</b>	40x3,7/5,5	40	3,7/5,5	6+10	56		1	kom.
<b>1085096</b>	50x4,6/6,9	50	4,6/6,9	6+10	56		1	kom.
<b>1085097</b>	63x5,8/8,6	63	5,8/8,6	6+10	56		1	kom.
<b>1085098</b>	75x6,8/10,3	75	6,8/10,3	6+10	56		1	kom.

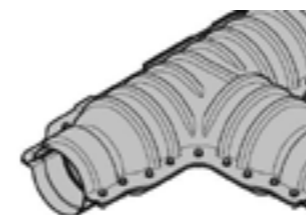

Uponor Ecoflex sustav uključuje svu dodatnu opremu za mreže grijanja i hlađenja, kao i opskrbu sanitarnom vodom. Pribor i dodaci dizajnirani su da nadopunjuju Uponor Ecoflex cijevi i spojnice.

### Prednosti

- Jednostavna ugradnja: odlična fleksibilnost cijevi
- Najbolji materijali: robusni, pouzdani, sigurni
- Širok asortiman proizvoda za sve vrste instalacija



### Tehnički opis

- Sva dodatna oprema je otporna na koroziju

### Primjena

- Ecoflex dodatna oprema namijenjena je uporabi u zakopanim instalacijama

### Certifikati

- Odobrenja/certifikate mora provjeriti lokalna odgovorna osoba

## Uponor Ecoflex gumena završna kapa Single

- za jednu cijev za radni medij
- štiti cijev od vlage i prljavštine
- otporno na prolazak vode do 0,3 bar
- sadrži EPDM gumenu završnu kapu, pričvrtni prsten od nehrđajućeg čelika i prsten za brtvljenje

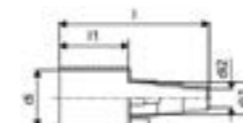

Kataloški br.	Dimenzija	di mm	di1 mm	di2 mm	l mm	l1 mm	masa kg	kol.2	kol.1	jed.
<b>1018316</b>	25+32+40/68	68	40	25	174	80	0,15		1	kom.
<b>1018246</b>	25+32+40/90	90	40	25	174	80	0,19		1	kom.
<b>1018315</b>	25+28+32/140	140	32	25	184	90	0,33		1	kom.
<b>1036248</b>	32+40+50/90	90	50	32	174	80	0,19		1	kom.
<b>1018313</b>	32+40+50/175	175	50	32	184	90	0,42		1	kom.
<b>1018314</b>	40+50+63/140	140	63	40	184	90	0,34		1	kom.
<b>1095801</b>	63+75+90/140	140	90	63	184	90	0,37		1	kom.
<b>1018312</b>	63+75/175	175	75	63	184	90	0,44		1	kom.
<b>1018310</b>	75+90+110/200	200	110	75	184	90	0,51		1	kom.
<b>1018311</b>	90+110/175	175	110	90	184	90	0,46		1	kom.
<b>1067757</b>	125/200	200	125		142	90	0,55		1	kom.

## Uponor Ecoflex gumena završna kapa Twin

- za dvije cijevi za radni medij
- štiti cijev od vlage i prljavštine
- otporno na prolazak vode do 0,3 bar
- sadrži EPDM gumenu završnu kapu, pričvrtni prsten od nehrđajućeg čelika i prsten za brtvljenje

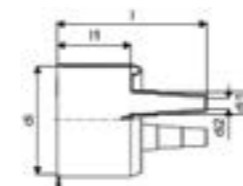

Kataloški br.	Dimenzija	di mm	di1 mm	di2 mm	l mm	l1 mm	masa kg	kol.2	kol.1	jed.
<b>1119374</b>	18-22+25-28+32/140	140	32	18	184	90	0,35		1	kom.
<b>1018245</b>	25+32+40/140	140	40	25	184	90	0,36		1	kom.
<b>1018309</b>	25+32+40/175	175	40	25	184	90	0,44		1	kom.
<b>1018308</b>	25+32+50/175	175	50	25	184	90	0,45		1	kom.
<b>1018307</b>	40+50+63/200	200	63	40	184	90	0,52		1	kom.
<b>1088979</b>	75+90/250	250	90	75	194	90	0,80		1	kom.

# Ecoflex

## Uponor Ecoflex gumena završna kapa quattro

- za četiri cijevi za radni medij
- štiti cijev od vlage i prljavštine
- otporno na prolazak vode do 0,3 bar
- sadrži EPDM gumenu završnu kapu, pričvrtni prsten od nehrđajućeg čelika i prsten za brtvljenje



Kataloški br.	Dimenzija	di mm	di1 mm	di2 mm	l mm	l1 mm	masa kg	kol.2	kol.1	jed.
<b>1086838</b>	20+25+32/140	140	32	20	184	90	0,45		1	kom.
<b>1018306</b>	18-22+25-28+32/175	175	32	18	184	90	0,49		1	kom.
<b>1094252</b>	25-28+32+40/175	175	40	25	184	90	0,55		1	kom.

## Uponor Ecoflex T-izolacijski set

- komplet T- komada za povezivanje vanjskih zaštitnih cijevi
- kućište ABS-a (dvije polovice) s izolacijom i redukcijom
- opterećenje 60 tona ( za dimenziju 250: 40 tona)

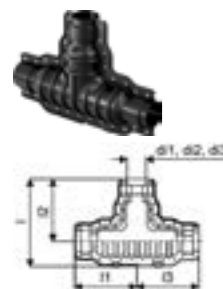

Kataloški br.	Dimenzija	di1 mm	di2 mm	di3 mm	l mm	l1 mm	l2 mm	l3 mm	masa kg	kol.2	kol.1	jed.
<b>1060982</b>	200/175/140	200	175	140	786	562	562	562	13,53	4	1	kom.
<b>1121805</b>	250/200/175/140	250	200	175/140	780	575	535	575	14	3	1	kom.

## Uponor Ecoflex izolacijski set koljena

- komplet koljena za povezivanje zaštitnih cijevi
- ABS polu-čahura s izolacijom i redukcijom
- opterećenje 60 tona



Kataloški br.	Dimenzija	di1 mm	di2 mm	di3 mm	l mm	l1 mm	l2 mm	masa kg	kol.2	kol.1	jed.
<b>1060985</b>	200/175/140	200	175	140	806	563	563	10,55	3	1	kom.

# Ecoflex

## Uponor Ecoflex ravni izolacijski set

- komplet ravnih elemenata za povezivanje zaštitnih cijevi
- ABS polu-čahura s izolacijom i redukcijom
- opterećenje 60 tona

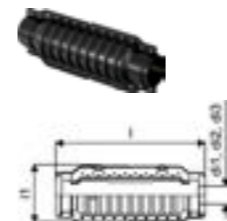

Kataloški br.	Dimenzija	di mm	di2 mm	di3 mm	l mm	l1 mm	masa kg	kol.2	kol.1	jed.
<b>1060984</b>	200/175/140	200	175	140	1125	426	9,66	6	1	kom.
<b>1121806</b>	250	250	200	175/140	1150	491	12	4	1	kom.

## Uponor Ecoflex redukcijski prsten

- za uklapanje različitih dimenzija zaštitnih cijevi kod izolacijskih kompleta

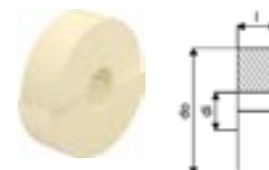

Kataloški br.	Dimenzija	di mm	l mm	do mm	masa kg	kol.2	kol.1	jed.
<b>1060991</b>	200/68	68	70	229	0,09	8	1	kom.
<b>1060990</b>	200/90	90	70	229	0,08	8	1	kom.
<b>1121807</b>	250/250	250	70	279	0,06		1	kom.
<b>1121808</b>	250/200	200	70	279	0,07		1	kom.
<b>1121809</b>	250/175	175	70	279	0,08		1	kom.
<b>1122070</b>	250/140	140	70	279	0,09		1	kom.

## Uponor Ecoflex H-izolacijski set

- komplet H-elemenata za povezivanje zaštitnih cijevi s jednostrukog na dvostruke vodove
- ABS polu-čahura s izolacijom i redukcijom 200/175/140
- dodatne gumene završne kapice za nepropusnost
- prometno opterećenje s mogućom posebnom betonskom konstrukcijom



Kataloški br.	Dimenzija	d mm	d1 mm	d2 mm	l mm	b mm	masa kg	kol.2	kol.1	jed.
<b>1007355</b>	200/175/140	200	175	140	1290	1260	19,00		1	kom.



## Uponor Ecoflex komora

- komora za povezivanje zaštitnih cijevi
- PE tijelo s izolacijom i redukcijom
- dostupni su T i X modeli
- prometno opterećenje od 500 kg s mogućom posebnom betonskom konstrukcijom radi povećanja nosivosti

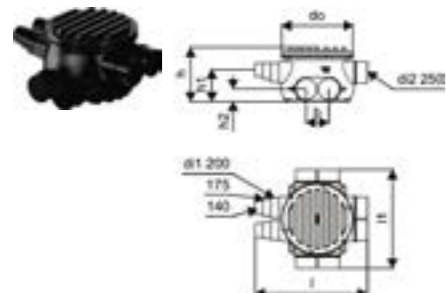

Kataloški br.	Dimenzija	di	l	l1	l2	do	b	h	h1	h2	broj izvoda	masa	kol.2	kol.1	jed.
		mm	mm	mm	mm	mm	mm	mm	mm	mm	kom.	kg			
<b>1018326</b>	6x140/175/200	760	1652		1316	940	300	725	420	200	6	52,00	3	1	kom.
<b>1018327</b>	8x140/175/200	760	1652	1632		940	300	725	420	200	8	53,00	3	1	kom.
<b>1084576</b>	2x250-6x140/175/200	760	1652	1486		940	300	725	420	165	8	53,00	1	1	kom.
<b>1084577</b>	4x250-4x140/175/200	760	1652	1304		940	300	725	420	165	8	53,00	1	1	kom.
<b>1084578</b>	6x250-2x140/175/200	760	1486	1304		940	300	725	420	165	8	53,00	1	1	kom.

## Uponor Ecoflex traka brtvljenja komore

- punjenje rupa u komornim ili drugim izlazima
- upotrebljavati samo u kombinaciji sa steznim čahurama



Kataloški br.	Dimenzija	b	masa	kol.2	kol.1	jed.
		mm	kg			
<b>1018382</b>	50mm x 10m	50	1,34	10	1	kom.

## Uponor Ecoflex skupljajuća navlaka

- Zabrtviti zaštitnu cijev komorom ili nekim drugim izlazom za kućište



Kataloški br.	Dimenzija	di1	di2	l	masa	kol.2	kol.1	jed.
		mm	mm	mm	kg			
<b>1018379</b>	140	220	135	300	0,30	1	1	kom.
<b>1018380</b>	175/200	270	160	300	0,55	1	1	kom.
<b>1084575</b>	250	335	222	300	0,72	15	1	kom.

## Uponor Ecoflex skupljajuća navlaka sa patentnim zatvaračem

- zatvara prolaz između vanjskog zaštitnog sloja cijevi i unutrašnjih cijevi
- opcija naknadne instalacije



Kataloški br.	Dimenzija	di1	di2	l	masa	kol.2	kol.1	jed.
		mm	mm	mm	kg			
<b>1034312</b>	140/175/200/250	280	133	220	0,47	10	1	kom.

## Uponor Ecoflex koljeno za kućni priključak Single

- predizolirano PE-Xa koljeno cijevi
- jedna cijev za medij
- maks. opterećenje 6 bar / 95°C
- PUR pjena, PE vanjska zaštitna cijev



Kataloški br.	Dimenzija	l	l1	l2	l3	do	do1	s1	kol.2	kol.1	jed.
		mm	mm	mm	mm	mm	mm	mm			
<b>1118765</b>	50x4,6/140	900	200	1200	200	140	50	4,6		1	kom.
<b>1118766</b>	63x5,8/140	900	200	1200	200	140	63	5,8		1	kom.
<b>1118767</b>	75x6,8/140	900	200	1200	200	140	75	6,8		1	kom.
<b>1118768</b>	90x8,2/200	900	200	1200	200	200	90	8,2		1	kom.
<b>1118769</b>	110x10/200	900	200	1200	200	200	110	10		1	kom.
<b>1118770</b>	125x11,4/200	900	200	1200	200	200	125	11,4		1	kom.

## Uponor Ecoflex koljeno za kućni priključak Twin

- predizolirano PE-Xa koljeno cijevi
- dvije cijevi za medij
- maks. opterećenje 6 bar / 95°C
- PUR pjena, PE vanjska zaštitna cijev



Kataloški br.	Dimenzija	l	l1	l2	l3	do	do1	s1	masa	kol.2	kol.1	jed.
		mm	mm	mm	mm	mm	mm	mm	kg			
<b>1118771</b>	2x25x2,3/140	900	200	1200	200	140	25	2,3	5,0		1	kom.
<b>1118772</b>	2x32x2,9/140	900	200	1200	200	140	32	2,9	5,25		1	kom.
<b>1118773</b>	2x40x3,7/160	900	200	1200	200	160	40	3,7	5,5		1	kom.
<b>1118774</b>	2x50x4,6/200	900	200	1200	200	200	50	4,6	6,15		1	kom.
<b>1118775</b>	2x63x5,8/200	900	200	1200	200	200	63	5,8	11,73		1	kom.
<b>1118776</b>	2x75x6,8/250	900	200	1200	200	250	75	6,8	16,25		1	kom.

## Uponor Ecoflex zidni rukavac PWP

- za betonske otvore ili cijevi od vlaknastog cementa
- dio za brtvljenje zaštitne cijevi
- primjenjivo za PWP (voda pod tlakom)
- otporno na prolazak vode do 0,3 bar



Kataloški br.	Dimenzija	di	l	do	masa	kol.2	kol.1	jed.
		mm	mm	mm	kg			
<b>1007360</b>	140	145	110	200	2,42		1	kom.
<b>1007361</b>	175	175	110	250	3,70		1	kom.
<b>1007362</b>	200	200	110	300	4,90		1	kom.
<b>1091429</b>	250	250	110	350	7,05		1	kom.

# Ecoflex

## Uponor Ecoflex dodatni umetak

- za betonske otvore ili cijevi od vlaknastog cementa
- eliminira radijalno naprezanje zaštitne cijevi
- koristiti se sa Uponor zidnim rukavcem PWP



Kataloški br.	Dimenzija	di mm	l mm	do mm	masa kg	kol.2	kol.1	jed.
<b>1007365</b>	140	140	65	200	1,43		1	kom.
<b>1007366</b>	175	175	65	250	2,30		1	kom.
<b>1007367</b>	200	200	65	300	3,30		1	kom.
<b>1091430</b>	250	250	65	350	4,93		1	kom.

## Uponor Ecoflex cijev od vlakn. cem. PWP

- ugraditi u zid od opeke ili betonski zid
- alternativa vodonepropusnom cementnom jezgrenom otvoru
- primjenjivo za Uponor brtve kroz zid PWP (nepropusne za vodu pod tlakom)
- „Dimenzija“ = pogodno za promjer vanjske zaštitne cijevi



Kataloški br.	Dimenzija	di mm	l mm	do mm	masa kg	kol.2	kol.1	jed.
<b>1007370</b>	140	200	400	250	15,20		1	kom.
<b>1007371</b>	175	250	400	300	18,80		1	kom.
<b>1007372</b>	200	300	400	350	22,00		1	kom.
<b>1091431</b>	250	350	400	400	25,35		1	kom.

## Uponor Ecoflex set epoksidne smole PWP

- Prethodna obrada površine betonskog otvora
- Primjenjivo za Uponor brtve kroz zid PWP (nepropusne za vodu pod tlakom)



Kataloški br.	Dimenzija	L mm	W mm	H mm	W mm	masa kg	kol.2	kol.1	jed.
<b>1007373</b>	1,1 kg/3,5m <sup>2</sup>	450	115	203	1,431	1,45		1	set

## Uponor Ecoflex set zidnog rukavca NPW

- za zidove od lijevanog betona ili cigle
- primjenjivo za NWP = bez vode pod tlakom
- sadrži PE cijev i skupljajuću navlaku



Kataloški br.	Dimenzija	di mm	l mm	do mm	masa kg	kol.2	kol.1	jed.
<b>1018269</b>	140	175	550	200	1,30		1	kom.
<b>1018268</b>	175+200	218	550	250	1,90		1	kom.
<b>1083871</b>	250	275	550	315	2,90	16	1	kom.

# Ecoflex

## Uponor Ecoflex zaštitna cijev

- zaštitna cijev za prolazak Ecoflex cijevi kroz temeljnu ploču objekta



Kataloški br.	Dimenzija	di mm	do mm	s mm	r mm	masa kg	kol.2	kol.1	jed.
<b>1030269</b>	175/140	237,8	250	6,1	1200	12,00	9	1	kom.
<b>1030270</b>	200	299,6	315	7,7	1000	17,00	9	1	kom.

## Uponor Ecoflex popravak rukavca

- stezna čahura za brtvljenje oštećenja na vanjskoj zaštitnoj cijevi



Kataloški br.	Dimenzija	di1 mm	di2 mm	l mm	masa kg	kol.2	kol.1	jed.
<b>1036014</b>	140+175+200-700mm	226	98	700	1,20		1	kom.

## Uponor Ecoflex skupljajuća traka

- skupljajuća traka za brtvljenje oštećenja na vanjskoj zaštitnoj cijevi

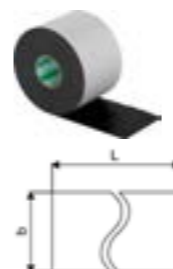

Kataloški br.	Dimenzija	L m	masa kg	kol.2	kol.1	jed.
<b>1093120</b>	160mm x 10m	10	2,40	1	1	kom.

## Uponor Ecoflex traka upozorenja, crvena

- za označavanje položaja ukopanih Ecoflex cijevi
- traka za označavanje s traženim simbolima

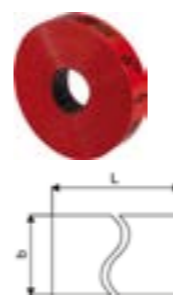

Kataloški br.	Dimenzija	b mm	masa kg	kol.2	kol.1	jed.
<b>1018385</b>	40mm x 250m	40	2,00		1	kom.

## Uponor Ecoflex alat za odmotavanje type1

- pomoć pri odmotavanju cijevi
- maksimalna težina 650 kg



Kataloški br.	l mm	h mm	masa kg	kol.2	kol.1	jed.
<b>1036645</b>	2400	1050	100,00		1	kom.

## Uponor Ecoflex alat za stezanje



Katalogski br.	Dimenzija	di mm	l mm	kol.2	kol.1	jed.
01.24 <b>1135553</b>	125	125	1200		1	kom.
01.24 <b>1135554</b>	140	140	1200		1	kom.
01.24 <b>1135555</b>	160	160	1200		1	kom.

## Uponor Ecoflex grijaća deka

- grijaća deka za zagrijavanje krajeva cijevi



Katalogski br.	Dimenzija	di mm	l mm	kol.2	kol.1	jed.
01.24 <b>1135550</b>	125	125	200		1	kom.
01.24 <b>1135551</b>	140	140	200		1	kom.
01.24 <b>1135552</b>	160	160	200		1	kom.

## Uponor Multi alat za rezanje cijevi



Katalogski br.	Dimenzija	L mm	W mm	H mm	W mm	masa kg	kol.2	kol.1	jed.
<b>1089675</b>	25-63	246	102	41	0,9		12	1	kom.

## Uponor Multi oštrica alata

- vanjski promjeri 25 – 63 mm



Katalogski br.	Dimenzija	L mm	W mm	H mm	W mm	masa kg	kol.2	kol.1	jed.
<b>1089777</b>	25-63	34	6	34	0,009		50	1	kom.

## Uponor Multi alat za rezanje cijevi

- vanjski promjeri 50 – 125 mm



Katalogski br.	Dimenzija	L mm	W mm	H mm	W mm	masa kg	kol.2	kol.1	jed.
<b>1089676</b>	50-125	345	155	46	1,62		8	1	kom.

## Uponor Multi oštrica alata



Katalogski br.	Dimenzija	L mm	W mm	H mm	W mm	masa kg	kol.2	kol.1	jed.
<b>1089778</b>	50-125	51	11	51	0,015		50	1	kom.

## Uponor MLC univerzalni alat za čišćenje



Katalogski br.	L mm	W mm	H mm	W mm	masa kg	kol.2	kol.1	jed.
<b>1060167</b>	25	25	150	0,03		50	1	kom.

## Uponor Wipex kliješta za čahuru

- ekspanzijski alat za WIPEX spojnu čahuru



Katalogski br.	Dimenzija	l mm	masa kg	kol.2	kol.1	jed.
<b>1046407</b>	1 - 1 ½	145	0,15	25	1	kom.
<b>1046408</b>	1 ½ - 3 ½	200	0,23	25	1	kom.

## Uponor Ecoflex ljepilo za brtvljenje

- materijal za brtvljenje izolacijskog kompleta



Katalogski br.	Dimenzija	L mm	W mm	H mm	W mm	masa kg	kol.2	kol.1	jed.
<b>1060996</b>	290ml	233	51	51	0,491	0,40		1	kom.

## Uponor Ecoflex plastična zakovica

- plastične zakovice za H-izolacijski set



Katalogski br.	L mm	W mm	H mm	W mm	masa kg	kol.2	kol.1	jed.
<b>1021997</b>	34	15	15	0,3	0,00		1	kom.

## Uponor Ecoflex set vijaka

- komplet vijaka za H-izolacijski set

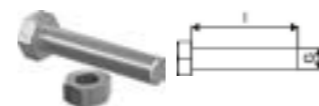

Katalogski br.	l mm	do mm	masa kg	kol.2	kol.1	jed.
<b>1021999</b>	41	8	0,03		1	kom.

## Uponor Ecoflex set vijaka

- komplet vijaka za izolacijski komplet T-komada, koljena i ravnih elemenata

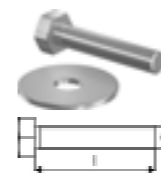

Katalogski br.	Dimenzija	l mm	M mm	masa kg	kol.2	kol.1	jed.
<b>1060995</b>	M6x30 (34pcs)	30	6	0,43		1	kom.

# Combi Port M-XS



Linija proizvoda s kompaktnim toplinskim podstanicama za trenutnu decentraliziranu pripremu tople vode za kućanstvo s izravnim priključcima za unutarnje grijanje prostora.

Combi Port M-XS najmanja je toplinska podstanica za trenutnu decentraliziranu pripremu tople vode za kućanstvo i pripremu vode za grijanje za radijatore s izvrsnom funkcionalnošću i niskim proračunom. Combi Port M-XS linija savršeno odgovara stambenim zgradama i obiteljskim kućama zbog iznimno male veličine.



## Primjena

- Decentralizirana trenutna priprema potrošne tople vode
- Sustavi podnog grijanja
- Radijatorski sustavi grijanja

## Certifikati

- DVGW certifikat

## Uponor Combi Port M-XS toplinska podstanica RC

Kompaktna radijatorska verzija (RC) za potrošnu toplu vodu i direktno grijanje s priključkom na radijatorski sustav (bez kruga miješanja)

Skraćenice:

- 12, 15, 17 - oznaka za kapacitet potrošne tople vode (l/min)
- CB - bakreno lemljeni izmjenjivač topline od nehrđajućeg čelika za pripremu potrošne tople vode
- BP - funkcija predgrijavanja polaznih vodova
- TL - termostatski limitator temperature potrošne tople vode sa uronjenim senzorom
- ZV - zonski ventil na povratnom vodu stambenog kruga grijanja bez termopogona
- ZM - cirkulacijski modul za potrošnu toplu vodu sa sigurnosnim ventilom, cirkulacijskom pumpom i regulatorom diferencijalnog tlaka

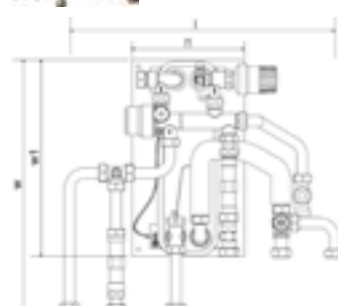

Kataloški br.	Dimenzija	l	l1	h	w	w1	kol.2	kol.1	jed.
		mm	mm	mm	mm	mm			
1121005	12 CB TL ZV	495	200	159	445	350	16	1	kom.
1121007	12 CB BP TL ZV ZM	505	200	159	445	350	16	1	kom.
1121006	15 CB TL ZV	495	200	159	445	350	16	1	kom.
1121008	15 CB BP TL ZV ZM	505	200	159	445	350	16	1	kom.
1121009	15 CB BP DI TL ZV ZM	505	200	198	445	350	16	1	kom.
1137643	12 EX CB TL ZV						10	1	kom.
1137644	12 EX CB TL ZV ZM						10	1	kom.
1137645	17 EX CB TL ZV						10	1	kom.
1137646	17 EX CB TL ZV ZM						10	1	kom.

# Combi Port M-XS

## Uponor Combi Port M-XS



Kataloški br.	Dimenzija	L	W	H	W	kol.2	kol.1	jed.
		mm	mm	mm	kg			
1137647	DI	178	137	104	0,5		1	kom.

# Combi Port M-Base



Proizvodna linija toplinske podstanice s niskom razinom tehničkih zahtjeva za potrošnu toplu vodu i grijanje, koristeći dovod topline, spojen na toplinsku podstanicu.

Combi Port M-Base je toplinska podstanica za trenutnu decentraliziranu proizvodnju tople vode za kućanstvo i pripremu vode za grijanje za radijatore. Odgovarajući pribor – ormarić s grupom za miješanje – dostupan je da omogući i primjenu površinskog grijanja.

Linija Combi Port M-Base idealna je za ugradnju u zid u stambenim zgradama i obiteljskim kućama zbog izuzetno tanke konstrukcije.

Idealno za kombinaciju s posebno dizajniranim dodacima i ormarićima.



## Tehnički opis

- Toplinska podstanica potpuno sastavljena i tlačno ispitana
- Obujmice za cijevi od plastike za zvučnu zaštitu i toplinsko odvajanje
- DVGW certificirani PM ventil s patentiranom tehnologijom trostrukog brtvljenja
- Izlaz za hladnu vodu
- Odstojnik za mjerilo toplinske energije 110 mm x 3/4"
- Odstojnik za vodomjer 110 mm x 3/4"
- Odzračni i odvodni ventil
- Hvatač nečistoća za primarni opskrbni vod grijanja 0,5 mm
- Mogućnost priključka (označena) za uzemljenje
- Max. radni tlak grijanje: PN10
- Max. radni tlak sanitarni: PN10
- Max. radna temperatura: 85 °C
- Min. sanitarni tlak: 2,0 bar
- Materijal spojnice sanitarni: CW617N
- Materijal spojnice grijanje: CW617N, CW614N
- Materijal cijevi: nehrđajući čelik 1.4401
- Mjere: Š/V/D 556 x 620 x 110 mm

## Primjena

- Decentralizirana trenutna priprema potrošne tople vode
- Sustavi podnog grijanja
- Radijatorski sustavi grijanja

## Certifikati

- DVGW certifikat

## Prednosti

- Higijenski dizajn koji sprječava kontaminaciju sanitarne pitke vode
- Smanjeni gubici topline
- Kompaktna ugradna dubina – ugradnja u zid za najzahtjevnije projekte
- Stabilan izlaz tople vode za kućanstvo s trenutnom prilagodbom promjenjivim protocima i prioritonom funkcijom

# Combi Port M-Base

## Uponor Combi Port M-Base toplinska podstanica RC

Radijatorska verzija (RC) za potrošnu toplu vodu i direktno grijanje s priključkom na radijatorski sustav (bez kruga miješanja). Krug miješanja može se nadograditi pomoću namjenskog ormarića s instaliranom pumpnom grupom za podno grijanje (ponor Combi Port M-Base Cabinet+manif IW-UFH). Funkcija by-passa može se nadograditi korištenjem posebnog dodatka - Uponor Combi Port M-Base Heat Bypass.

Skraćenice:

- 12, 15, 17 - oznaka za kapacitet potrošne tople vode (l/min)
- CB - bakreno lemljeni izmjenjivač topline od nehrđajućeg čelika za pripremu potrošne tople vode
- St - lemljeni izmjenjivač topline od nehrđajućeg čelika bez obojenih metala za pripremu potrošne tople vode
- TL - termostatski limitator temperature potrošne tople vode sa uronjenim senzorom
- ZV - zonski ventil na povratnom vodu stambenog kruga grijanja bez termopogona
- NI - bez izolacije na cijevima i/ili izolacijskog kućišta

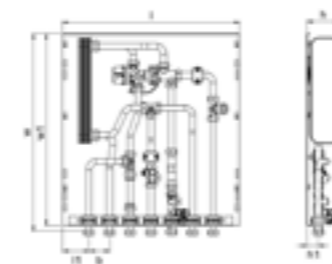

Kataloški br.	Dimenzija	l	l1	b	h	h1	w	w1	kol.2	kol.1	jed.
		mm	mm	mm	mm	mm	mm	mm			
<b>1093802</b>	15 CB TL ZV NI	556	83	65	107	35	618	600	16	1	kom.
<b>1093806</b>	19 CB TL ZV NI	556	83	65	107	35	618	600	16	1	kom.

## Uponor Combi Port M-Base ormarić+razdjelnik IW-UFH

Ugradbeni ormarić, uključuje nožice, razdjelnik za grijanje i šinu s unaprijed instaliranim kuglastim ventilima i krugom miješanja za spoj Combi Port M-Base RC verzije na verziju sa podnim grijanjem.

Skraćenice:

- \_HMV - set Vario-S razdjelnika za grijanje s \_ (4,6,8) krugova grijanja
- \_BV - set od \_ (7,9) kuglastih ventila unaprijed instaliranih na montažnoj šini unutar ormarića za spojeve toplinske podstanice
- MS - set za miješanje s cirkulacijskom pumpom, termostatom i nepovratnim ventilom za krug grijanja stambenog prostora

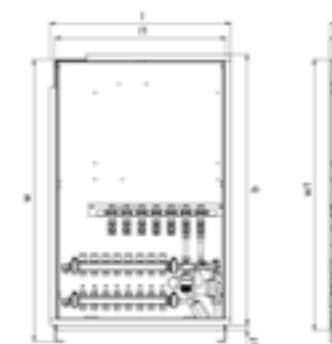

Kataloški br.	Dimenzija	l	l1	b	b1	h	h1	w	w1	kol.2	kol.1	jed.
		mm	mm	mm	mm	mm	mm	mm	mm			
<b>1093823</b>	1200x750X110mm 4HM+7BV MS	795	750	1190	23	110	135	1440	1190	8	1	kom.
<b>1093824</b>	1200x750X110mm 6HM+7BV MS	795	750	1190	23	110	135	1440	1190	8	1	kom.
<b>1093825</b>	1200x750X110mm 8HM+7BV MS	795	750	1190	23	110	135	1440	1190	8	1	kom.



# Combi Port M-Pro



Linija proizvoda toplinskih podstanica s „industrijskim standardom“ za potrošnu toplu vodu i grijanje, koristeći dovod topline, spojen na toplinsku podstanicu. Combi Port M-Pro je toplinska podstanica koja

nudi visokokvalitetnu i higijensku pripremu tople vode za kućanstvo i izravne priključke za sekundarne krugove grijanja kao što su radijatorsko grijanje ili površinsko grijanje s cirkulacijskom pumpom.

Linija Combi Port M-Pro idealna je za ugradnju u zid u stambenim zgradama i obiteljskim kućama zbog izuzetno tanke konstrukcije.

Idealno za kombinaciju s posebno dizajniranim dodacima i ormarićima.



## Tehnički opis

- Toplinska podstanica potpuno sastavljena i tlačno ispitana
- Tehnička ograničenja uporabe ogrijevne vode i vodovoda prikazane su u tehničkim listovima
- Obujmice za cijevi od plastike za zvučnu zaštitu i toplinsko odvajanje
- DVGW certificirani PM ventil s patentiranom tehnologijom trostrukog brtvljenja
- Toplinska izolacija na dovodnim cijevima
- Termostatski bypass ventil
- Izlaz za hladnu vodu
- Odstojnik za mjerilo toplinske energije 110 mm x 3/4"
- Odstojnik za vodomjer 110 mm x 3/4"
- Odzračni i odvodni ventil
- Hvatač nečistoća za hladnu vodu 0,5 mm
- Hvatač nečistoća za primarni opskrbeni vod grijanja 0,5 mm
- Mogućnost priključka (označena) za uzemljenje
- Max. radni tlak grijanje: PN10
- Max. radni tlak sanitarni: PN10
- Max. radna temperatura: 85 °C
- Max. diferencijalni tlak grijanja u primaru: 2,5 bar
- Min. sanitarni tlak: 2,0 bar
- Materijal spojnica sanitarni: CW617N
- Materijal spojnica grijanje: CW617N, CW614N
- Materijal cijevi: nehrđajući čelik 1.4401
- Mjere: Š/V/D 556 x 620 x 110 mm

## Primjena

- Decentralizirana trenutna priprema potrošne tople vode
- Sustavi podnog grijanja
- Radijatorski sustavi grijanja

## Certifikati

- DVGW certifikat

## Prednosti

- Higijenski dizajn koji sprječava kontaminaciju sanitarne pitke vode
- Smanjeni gubici topline
- Kompaktna ugradna dubina – ugradnja u zid za najzahtjevnije projekte
- Stabilan izlaz tople vode za kućanstvo s trenutnom prilagodbom promjenjivim protocima i prioritonom funkcijom

# Combi Port M-Pro

## Uponor Combi Port M-Pro toplinska podstanica UFH

Verzija za podno grijanje (UFH) za potrošnu toplu vodu i izravno grijanje s priključkom na podno grijanje (uključujući krug miješanja i cirkulacijsku pumpu)

Skraćenice:

- 15, 19 - oznaka za kapacitet potrošne tople vode (l/min)
- CB - bakreno lemljeni izmjenjivač topline od nehrđajućeg čelika za pripremu sanitarne tople vode
- St - lemljeni izmjenjivač topline od nehrđajućeg čelika bez obojenih metala za pripremu potrošne tople vode
- BP - funkcija predgrijavanja polaznih vodova
- DT - regulator diferencijalnog tlaka na ogrijevnom dijelu toplinske podstanice za pripremu potrošne tople vode
- ZM - cirkulacijski modul za potrošnu toplu vodu sa sigurnosnim ventilom, cirkulacijskom pumpom i regulatorom diferencijalnog tlaka
- MS - set za miješanje s cirkulacijskom pumpom, termostatom i nepovratnim ventilom za ogrijevni krug stambenog prostora
- TL - termostatski limitator temperature potrošne tople vode sa uronjenim senzorom
- UL - termostatski limitator temperature za krug podnog grijanja
- SS - sigurnosna termostatska sklopka za ogrijevni krug stambenog prostora
- ZA - zonski ventil na povratnom vodu kruga stambenog grijanja s uključenim 2-točkastim termopogonom
- 2C - drugi direktni krug grijanja s dodatnim zonskim ventilom (bez termopogona, bez kruga miješanja)

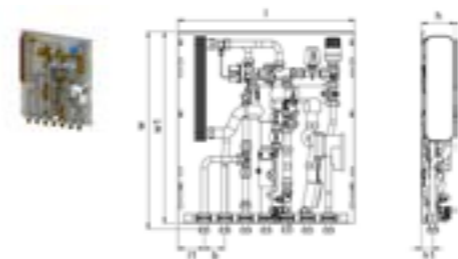

Kataloški br.	Dimenzija	G	I	I1	b	b1	b2	h	h1	h2	k	w	w1	kol.2	kol.1	jed.
		-	mm	mm	mm	mm	mm	mm	mm	mm	mm	mm	mm			
<b>1093787</b>	15 CB BP MS UL TL SS ZA		556	83	65			107	35			618	600	16	1	kom.
<b>1093788</b>	15 CB BP MS UL TL SS ZA 2C		556	33	65	50		107	35			618	600	16	1	kom.
<b>1128852</b>	15 St BP DT ZM MS UL SS ZA 2C	3/4	556	33		50	65	123	35	75	538	628		10	1	kom.
<b>1093791</b>	19 CB BP MS UL TL SS ZA		556	83	65			107	35			618	600	16	1	kom.
<b>1093792</b>	19 CB BP MS UL TL SS ZA 2C		556	33	65	50		107	35			618	600	16	1	kom.
<b>1128853</b>	19 St BP DT ZM MS UL SS ZA 2C													10	1	kom.

# Combi Port M-Pro

## Uponor Combi Port M-Pro toplinska podstanica RC

Radijatorska verzija (RC) za potrošnu toplu vodu i direktno grijanje s priključkom na radijatorski sustav (bez kruga miješanja)  
Skracenicice:

- 15, 19 - oznaka za kapacitet potrošne tople vode (l/min)
- CB - bakreno lemljeni izmjenjivač topline od nehrđajućeg čelika za pripremu sanitarne tople vode
- St - lemljeni izmjenjivač topline od nehrđajućeg čelika bez obojenih metala za pripremu potrošne tople vode
- BP - funkcija predgrijavanja polaznih vodova
- DI - primarni regulator diferencijalnog tlaka na ulazu u toplinsku podstanicu
- DT - regulator diferencijalnog tlaka na ogrijevnom dijelu toplinske podstanice za pripremu sanitarne tople vode
- TL - termostatski limitator temperature sanitarne tople vode sa uronjenim senzorom
- RL - graničnik povratne temperature za krug grijanja stambenog prostora
- ZM - cirkulacijski modul za potrošnu toplu vodu sa sigurnosnim ventilom, cirkulacijskom pumpom i regulatorom diferencijalnog tlaka
- ZV - zonski ventil na povratnom vodu kruga stambenog grijanja bez termopogona

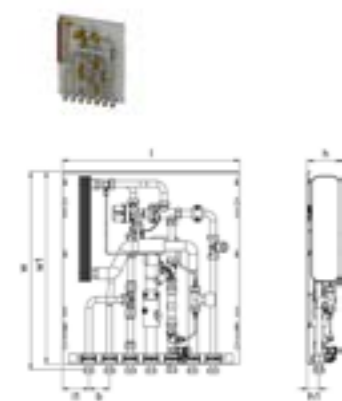

Kataloški br.	Dimenzija	G	l	l1	l2	b	b1	b2	h	h1	h2	k	w	w1	kol.2	kol.1	jed.
1093770	15 CB BP DT TL		556	83		65			108	35			618	600	16	1	kom.
1093772	15 CB BP DT TL RL		556	83		65			108	35			618	600	16	1	kom.
1128854	15 St BP DI ZM ZV	3/4	556	33	83		50	65	110	35	75	538	627		10	1	kom.
1093774	19 CB BP DT TL		556	83		65			108	35			618	600	16	1	kom.
1093776	19 CB BP DT TL RL		556	83		65			108	35			618	600	16	1	kom.
1128855	19 St BP DI ZM ZV														10	1	kom.

## Uponor Combi Port M-Pro ormarić+razdjelnik IW

Ugradbeni ormarić, uključuje nožice, razdjelnik za grijanje i šinu s unaprijed instaliranim kuglastim ventilima i krugom miješanja za spoj Combi Port M-Base RC verzija na UFH verziju.

Skracenicice:

- \_HMV - set Vario-S razdjelnika za grijanje sa \_ (4,6,8,10) krugova grijanja
- \_BV-set \_ (7,9) kuglastih ventila unaprijed instaliranih na montažnoj šini unutar ormarića za spojeve toplinske podstanice

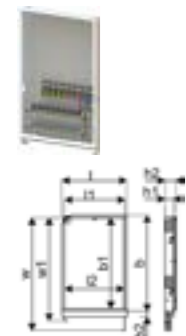

Kataloški br.	Dimenzija	l	l1	b	b1	h	h1	w	w1	kol.2	kol.1	jed.
1093815	1200x750X110mm 4HM+9BV	795	750	1190	23	110	135	1440	11908		1	kom.
1093816	1200x750X110mm 6HM+9BV	795	750	1190	23	110	135	1440	11908		1	kom.
1093817	1200x750X110mm 8HM+9BV	795	750	1190	23	110	135	1440	11908		1	kom.
1093818	1200x750X110mm 10HM+9BV	795	750	1190	23	110	135	1440	11908		1	kom.

# Combi Port M-Pro

## Uponor Combi Port M-Pro ormarić IW

Kućište ormarića za ugradnju u zid, uključuje nožice

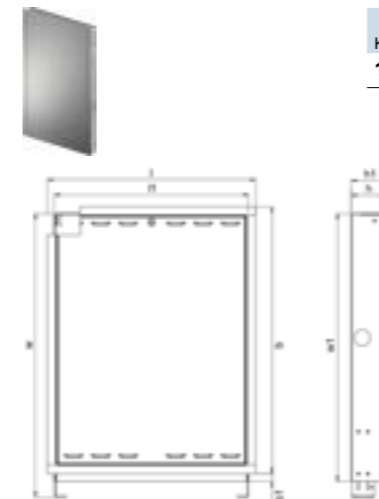

Kataloški br.	Dimenzija	l	l1	l2	b	b1	b2	h	h1	h2	w	w1	kol.2	kol.1	jed.
1093809	840x610x110mm	655	610		839	23		110	135		1090	840	8	1	kom.

## Uponor Combi Port M-Pro ormarić OW

Kućište ormarića za nadgradnu ugradnju, uključuje vrata

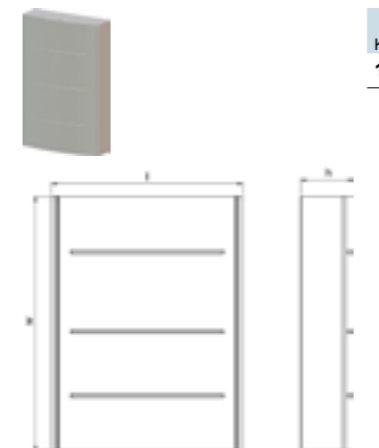

Kataloški br.	Dimenzija	l	h	w	kol.2	kol.1	jed.
1093810	800x600x165mm	600	165	800	1	1	kom.

## Uponor Combi Port M-Pro graničnik temperature 2HC

- ograničivač temperature povrata za drugi krug grijanja u verziji podstanice za podno grijanje (2HC)



Kataloški br.	L	W	H	W	kol.2	kol.1	jed.
1094561	200	150	100	1,4	30	1	kom.

# Combi Port M-INS



Linija proizvoda s potpuno izoliranim kompaktnim toplinskim podstanicama za trenutnu decentraliziranu pripremu tople vode za kućanstvo s mehaničkim regulatorom protoka i izravnim priključcima

za unutarnje grijanje prostora.

Combi Port M-INS je potpuno izolirana kompaktna toplinska podstanica za trenutnu decentraliziranu pripremu tople vode za kućanstvo s mehaničkim regulatorom protoka i izravnim priključcima za sekundarne krugove grijanja kao radijatorsko grijanje ili površinsko grijanje s cirkulacijskom pumpom. Combi Port M-INS dizajniran je posebno za najčešće korištenje u stambenim zgradama i obiteljskim kućama.



## Tehnički opis

- Toplinska podstanica potpuno sastavljena i tlačno ispitana
- Podstanica je prekrivena izolacijskim kućištem kako bi se izbjegli gubici topline
- Tehnička ograničenja uporabe ogrijevne vode i vodovoda prikazane su u tehničkim listovima
- DVGW certificirani PM ventil s patentiranom tehnologijom trostrukog brtvljenja
- Toplinska izolacija na cjevovodima za toplu vodu
- Termosifon za poboljšanu higijenu izbjegavanjem zagrijavanja izmjenjivača kada je u stand-byu
- Zonski ventil u sekundarnom krugu grijanja
- Izlaz hladne vode sa adapterom 110 mm x 3/4" za ugradnju vodomjera
- Hvatač nečistoća u primarnim dovodnim i primarnim povratnim vodovima 0,5 mm
- Mogućnost priključka (označena) za uzemljenje
- Max. radni tlak grijanje: PN10
- Max. radni tlak sanitarni: PN10
- Max. radna temperatura: 5 - 85 °C
- Max. diferencijalni tlak grijanja u primaru: 2,5 bar
- Min. sanitarni tlak: 2,0 bar
- Materijal spojnice sanitarni: CW617N
- Materijal spojnice grijanje: CW617N, CW614N
- Materijal cijevi: nehrđajući čelik 1.4401
- Komponente na nosaču za montažu na zid
- Mjere: Š/V/D 390 x 578 x 280 mm

## Primjena

- Decentralizirana trenutna priprema potrošne tople vode
- Sustavi podnog grijanja
- Radijatorski sustavi grijanja

## Certifikati

- DVGW certifikat

## Prednosti

- Higijenski dizajn koji sprječava kontaminaciju sanitarne pitke vode
- Smanjeni gubici topline
- Kompaktna ugradna dubina – ugradnja u zid za najmanje stanove
- Stabilan izlaz tople vode za kućanstvo s trenutnom prilagodbom promjenjivim protocima i prioritonom funkcijom
- Povećana sigurnost s hidrauličkim prigušivačima udara

# Combi Port M-INS

## Uponor Combi Port M-INS toplinska podstanica UFH

Verzija za podno grijanje (UFH) za potrošnu toplu vodu i izravno grijanje s priključkom na podno grijanje (uključujući krug miješanja i cirkulacijsku pumpu).

Skraćenice:

- 19 - oznaka za kapacitet potrošne tople vode (l/min)
- CB - bakreno lemljeni izmjenjivač topline od nehrđajućeg čelika za pripremu sanitarne tople vode
- BP - funkcija predgrijavanja polaznih vodova
- DI - regulator diferencijalnog tlaka primarnom krugu toplinske podstanice
- TL - termostatski limitator temperature potrošne tople vode sa uronjenim senzorom
- HA - prigušivač tlačnog udara vode na grani potrošne tople vode
- MS - set za miješanje s cirkulacijskom pumpom, termostatom i nepovratnim ventilom za krug grijanja stana
- ZA - zonski ventil na povratnom vodu kruga stambenog grijanja s uključenim 2-točkastim termopogonom
- ZS - spojni set za cirkulacijski vod potrošne tople vode, uključuje izolaciju izmjenjivača i predgrijavanje termostatske temperature bez cirkulacijske pumpe
- ZV - zonski ventil na povratnom vodu kruga stambenog grijanja bez termopogona
- NC - nema priključka izlaza hladne vode iz toplinske podstanice
- IB - potpuno izolirano tijelo

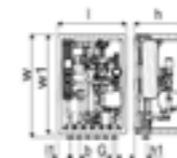

Kataloški br.	Dimenzija	l	l1	b	h	h1	w	w1	kol.2	kol.1	jed.
		mm	mm	mm	mm	mm	mm	mm			kom.
<b>1121434</b>	19 CB DI TL HA MS ZV NC IB	390	70	50	280	67	578	560	16	1	kom.

## Uponor Combi Port M-INS toplinska podstanica RC

Radijatorska verzija (RC) za potrošnu toplu vodu i direktno grijanje s priključkom na radijatorski sustav (bez kruga miješanja).

Skraćenice:

- 19 - oznaka za kapacitet potrošne tople vode (l/min)
- CB - bakreno lemljeni izmjenjivač topline od nehrđajućeg čelika za pripremu sanitarne tople vode
- BP - funkcija predgrijavanja polaznih vodova
- DI - regulator diferencijalnog tlaka primarnom krugu toplinske podstanice
- TL - termostatski limitator temperature potrošne tople vode sa uronjenim senzorom
- HA - prigušivač tlačnog udara vode na grani potrošne tople vode
- MS - set za miješanje s cirkulacijskom pumpom, termostatom i nepovratnim ventilom za krug grijanja stana
- ZA - zonski ventil na povratnom vodu kruga stambenog grijanja s uključenim 2-točkastim termopogonom
- ZS - spojni set za cirkulacijski vod potrošne tople vode, uključuje izolaciju izmjenjivača i predgrijavanje termostatske temperature bez cirkulacijske pumpe
- ZV - zonski ventil na povratnom vodu kruga stambenog grijanja bez termopogona
- NC - nema priključka izlaza hladne vode iz toplinske podstanice
- IB - potpuno izolirano tijelo

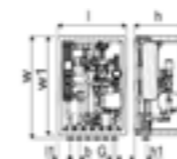

Kataloški br.	Dimenzija	l	l1	b	h	h1	w	w1	kol.2	kol.1	jed.
		mm	mm	mm	mm	mm	mm	mm			kom.
<b>1121436</b>	19 CB DI TL ZA NC IB	390	70	50	280	67	578	560	16	1	kom.
<b>1121437</b>	19 CB BP DI TL ZS ZA NC IB	390	70	50	280	67	578	560	16	1	kom.
<b>1121438</b>	19 CB BP DI TL HA ZV NC IB	390	70	50	290	67	578	560	16	1	kom.

# Combi Port Gen

## Uponor Combi Port Gen kuglasti ventili

- set nesanitarnih kuglastih ventila

Skraćenice:

- x\_ - broj kuglastih ventila u setu (\_kom)

- DN20 - veličina/dimenzija kuglastog ventila

- MT - priključak s vanjskim navojem

- FT - priključak s unutarnjim navojem

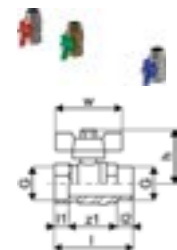

Kataloški br.	Dimenzija	kol.2	kol.1	jed.
1103009	x2, DN20, MT/FT	180	1	kom.
1121010	x4, DN20, MT/FT	20	1	set
1103010	x6, DN20, MT/FT	100	1	kom.
1121011	x7, DN20, MT/FT	20	1	set

## Uponor Combi Port Gen bypass grijanja Riser

Bypass polaznog voda grijanja s priključcima za ugradnju na cijevi vertikalne (distribucijski vod), koristi se kao dodatni pribor za toplinsku podstanicu bez bypass funkcije za održavanje opskrbnog kruga toplim

Skraćenice:

- 3/4" - oznaka veličine spojne cijevi



Kataloški br.	Dimenzija	L mm	W mm	H mm	W kg	kol.2	kol.1	jed.
1093827	3/4"	100	200	80	1,1	30	1	kom.

# Aqua Port M-INS



Linija proizvoda s potpuno izoliranim kompaktnim toplinskim podstanicama za trenutnu decentraliziranu pripremu tople vode za kućanstvo bez priključaka za unutarnje grijanje prostora.

Aqua Port M-INS je potpuno izolirana kompaktna toplinska podstanica za trenutnu decentraliziranu proizvodnju tople vode za kućanstvo s izvrsnom funkcionalnošću (bez priključaka za unutarnje grijanje prostora).

Aqua Port M-INS dizajniran je posebno za najčešću upotrebu u stambenim zgradama i višeobiteljskim kućama.



## Tehnički opis

- Toplinska podstanica potpuno sastavljena i tlačno ispitana
- Obujmice za cijevi od plastike za zvučnu zaštitu i toplinsko odvajanje
- DVGW certificirani PM ventil s patentiranom tehnologijom trostrukog brtvljenja
- Odzračni ventil
- Termostatski bypass ventil
- Hvatač nečistoća za hladnu vodu 0,5 mm
- Hvatač nečistoća za primarni opskrbeni vod grijanja 0,5 mm
- Mogućnost priključka (označena) za uzemljenje
- Max. radni tlak grijanje: PN10
- Max. radni tlak sanitarni: PN10
- Max. radna temperatura: 85 °C
- Max. diferencijalni tlak grijanja u primaru: 2,5 bar
- Min. sanitarni tlak: 2,0 bar
- Materijal spojnice sanitarni: CW617N
- Materijal spojnice grijanje: CW617N, CW614N
- Materijal cijevi: nehrđajući čelik 1.4401
- Mjere: Š/V/D 255 x 376 x 148 mm

## Primjena

- Decentralizirana trenutna priprema potrošne tople vode

## Certifikati

- DVGW certifikat

## Prednosti

- Higijenski dizajn koji sprječava kontaminaciju sanitarne pitke vode
- Smanjeni gubici topline
- Kompaktna ugradna dubina – ugradnja u zid za najmanje stanove
- Stabilan izlaz tople vode za kućanstvo s trenutnom prilagodbom promjenjivim protocima
- Povećana sigurnost s hidrauličkim prigušivačima udara

# Aqua Port M-INS

## Uponor Aqua Port M-INS toplinska podstanica DHW

Osnovna verzija podstanice (DHW) za pripremu potrošne tople vode.

Skraćenice:

19 - oznaka za kapacitet potrošne tople vode (l/min)

- CB - bakreno lemljeni izmjenjivač topline od nehrđajućeg čelika za pripremu sanitarne tople vode

- TL - termostatski limitator temperature potrošne tople vode sa uronjenim senzorom

- HA - prigušivač tlačnih udara vode na grani potrošne tople vode

- NC - nema priključka izlaza hladne vode iz toplinske podstanice

- IB - potpuno izolirano tijelo

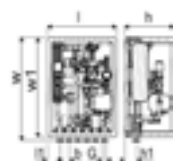

Kataloški br.	Dimenzija	l	l1	b	h	h1	w	w1	kol.2	kol.1	jed.
		mm	mm	mm	mm	mm	mm	mm			kom.
<b>1121439</b>	19 CB TL HA NC IB	390	70	50	280	67	578	560	16	1	kom.

# Rezanje i priprema

## Uponor Multi škare za rezanje cijevi i rebrastih cijevi

- jednostavno rezanje posebnom trokutastom oštricom

- za vanjske promjere cijevi od 12-25 mm



Kataloški br.	Dimenzija	L	W	H	W	kol.2	kol.1	jed.
		mm	mm	mm	kg			kom.
<b>1089674</b>	12-25	187	65	28	0,303	36	1	kom.

## Uponor Multi škare za rezanje cijevi i rebrastih cijevi



Kataloški br.	Dimenzija	L	W	H	W	kol.2	kol.1	jed.
		mm	mm	mm	kg			kom.
<b>1089776</b>	12-25	39	32	2	0,019	150	1	kom.

## Uponor Multi škare za rezanje cijevi



Kataloški br.	Dimenzija	L	W	H	W	kol.2	kol.1	jed.
		mm	mm	mm	kg			kom.
<b>1089677</b>	32-40	241	107	35	0,44	12	1	kom.

## Uponor Multi oštrica alata

- vanjski promjeri 32 – 40 mm



Kataloški br.	Dimenzija	L	W	H	W	kol.2	kol.1	jed.
		mm	mm	mm	kg			kom.
<b>1089779</b>	32-40	100	61	3	0,073	50	1	kom.

## Uponor Multi alat za rezanje cijevi



Kataloški br.	Dimenzija	L	W	H	W	kol.2	kol.1	jed.
		mm	mm	mm	kg			kom.
<b>1089675</b>	25-63	246	102	41	0,9	12	1	kom.

## Uponor Multi oštrica alata

- vanjski promjeri 25 – 63 mm



Kataloški br.	Dimenzija	L	W	H	W	kol.2	kol.1	jed.
		mm	mm	mm	kg			kom.
<b>1089777</b>	25-63	34	6	34	0,009	50	1	kom.

## Uponor Multi alat za rezanje cijevi

- vanjski promjeri 50 – 125 mm



Kataloški br.	Dimenzija	L	W	H	W	kol.2	kol.1	jed.
		mm	mm	mm	kg			kom.
<b>1089676</b>	50-125	345	155	46	1,62	8	1	kom.



# Rezanje i priprema

## Uponor Multi oštrica alata



Kataloški br.	Dimenzija	L mm	W mm	H mm	W kg	kol.2	kol.1	jed.
<b>1089778</b>	50-125	51	11	51	0,015	50	1	kom.

## Uponor MLC alat za rezanje ploče



Kataloški br.	Dimenzija	L mm	W mm	H mm	W kg	kol.2	kol.1	jed.
<b>1014320</b>	63-110	41	41	6	0,014		1	kom.

## Uponor Flex škare za rezanje PEX cijevi PEX

- alat za rezanje fleksibilnih cijevi za vanjski promjer cijevi 12-25 mm
- oštrice nisu kompatibilne sa Uponor škarama 1001369



Kataloški br.	Dimenzija	L mm	W mm	H mm	W kg	kol.2	kol.1	jed.
<b>1089673</b>	12-25	187	65	23	0,22	36	1	kom.

## Uponor Flex oštrica alata PEX

Kataloški br.	Dimenzija	L mm	W mm	H mm	W kg	kol.2	kol.1	jed.
<b>1089780</b>	12-25	40	36	1	0,009	150	1	kom.

## Uponor MLC rezač cijevi + alat za uklanjanje srha



Kataloški br.	Dimenzija	L mm	W mm	H mm	W kg	kol.2	kol.1	jed.
<b>1014334</b>	63-110	205	330	135	3,6		1	kom.

# Rezanje i priprema

## Uponor MLC alat za kalibriranje

- za kalibriranje Uponor Uni Pipe PLUS i MLC cijevi
- isporučuje se s ručkom, bez ručke može se koristiti pričvršćen na električnu bušilicu



Kataloški br.	Dimenzija	L mm	W mm	H mm	W kg	kol.2	kol.1	jed.
<b>1006830</b>	16	11	25	11	0,12	50	1	kom.
<b>1015749</b>	20	115	110	34	0,136	50	1	kom.
<b>1015756</b>	25	120	110	38	0,21	50	1	kom.
<b>1015762</b>	32	110	35	115	0,2	50	1	kom.

## Uponor MLC alat za kalibriranje



Kataloški br.	Dimenzija	L mm	W mm	H mm	W kg	kol.2	kol.1	jed.
<b>1006638</b>	40	110	40	70	0,183	50	1	kom.
<b>1015808</b>	50	109	36	68	0,23	50	1	kom.
<b>1014339</b>	63	110	65	70	0,24	50	1	kom.
<b>1014344</b>	75	109	79	64	0,39	30	1	kom.

## Uponor MLC alat za kalibriranje

- za kalibriranje Uponor Uni Pipe PLUS i MLC cijevi.



Kataloški br.	Dimenzija	L mm	W mm	H mm	W kg	kol.2	kol.1	jed.
<b>1015739</b>	16/20/25	104	99	29	0,13	60	1	kom.

## Uponor MLC univerzalni alat za čišćenje



Kataloški br.	Dimenzija	L mm	W mm	H mm	W kg	kol.2	kol.1	jed.
<b>1060167</b>	25 25 150	25	25	150	0,03	50	1	kom.

## Uponor MLC unutarnja opruga za savijanje cijevi

- opruga za savijanje za Uponor Uni Pipe PLUS i MLC cijevi



Kataloški br.	Dimenzija	L mm	W mm	H mm	W kg	kol.2	kol.1	jed.
<b>1013729</b>	16	600	10	10	0,21	100	1	kom.
<b>1013734</b>	20	620	7	7	0,3304	75	1	kom.
<b>1013737</b>	25	620	17	17	0,63	50	1	kom.
<b>1013739</b>	32	620	25	25	0,63	40	1	kom.

## Uponor MLC vanjska opruga za savijanje cijevi

- opruga za savijanje za Uponor Uni Pipe PLUS i MLC cijevi



Kataloški br.	Dimenzija	L mm	W mm	H mm	W kg	kol.2	kol.1	jed.
<b>1006639</b>	14	500	10	10	0,722	550	1	kom.
<b>1006640</b>	16	500	20	20	0,428	55	1	kom.
<b>1013792</b>	20	500	25	25	0,5163	45	1	kom.
<b>1013794</b>	25	500	30	30	0,646	45	1	kom.

# Rezanje i priprema

## Uponor Uni Pipe PLUS alat za savijanje

- za dobivanje ravnomjerno oblikovanih lukova kod Uponor Uni Pipe PLUS cijevi s vanjskim promjerom do 32 mm
- isporučuje se u alatnom kovčegu s dijelovima za savijanje



Kataloški br.	Dimenzija	L mm	W mm	H mm	W kg	kol.2	kol.1	jed.
<b>1071925</b>	16-32	320	230	38	1,827	100	1	kom.

# Stezanje (Press)

## Uponor S-Press ručni alat bez čeljusti

- zajedno sa zamjenjivim umecima
- isporučuje se u kutiji bez izmjenjivih umetaka



Kataloški br.	Dimenzija	d mm	kol.2	kol.1	jed.
<b>1015764</b>	14-20	14-20	100	1	kom.

## Uponor S-Press dodatak za ručni alat

- za umetanje u ručni press alat



Kataloški br.	Dimenzija	d mm	kol.2	kol.1	jed.
<b>1015776</b>	14	14	100	1	kom.
<b>1015777</b>	16	16	50	1	kom.
<b>1015780</b>	20	20	50	1	kom.

## Uponor S-Press alat UP110 bez čeljusti

- isporučuje se u prijenosnoj kutiji, zajedno s baterijom i punjačem
- bez čeljusti za prešanje
- raspon primjene do 110 mm

### Tehničke specifikacije:

- brzo prešanje zbog kratkog ciklusa prešanja
- sila pritezanja: linearni potisak od cca. 32 kN
- kapacitet baterije: Makita 3,0 Ah litij-ionska baterija visoke snage
- trajanje punjenja: 22 min
- težina s baterijom: 3,5 kg bez čeljusti
- dimenzije alata: 377 x 75 x 116 mm
- okretanje: pribl. 350°



Kataloški br.	L mm	W mm	H mm	W kg	kol.2	kol.1	jed.
<b>1083612</b>	500	255	82	4,4	20	1	set

## Uponor S-Press baterija UP110

- Akku 18 V / 3,0 Ah, litij-ionska (54 Wh)
- napon baterije: 18 V
- kapacitet baterije: 3,0 Ah
- trajanje punjenja: Sa SPI S-PRESS PUNJAČEM BATERIJE: 22 min
- tehnologija ćelija: litij-ionska
- težina: 0,6 kg



Kataloški br.	L mm	W mm	H mm	W kg	OV V	kol.2	kol.1	jed.
<b>1083608</b>	110	75	62	0,602	18	10	1	kom.

# Stežanje (Press)

## Uponor S-Press punjač za baterije

- brzi punjač za 18 V litij-ionske baterije, 230 V
- trajanje punjenja: 1,3 Ah 15 min, 3,0 Ah 22 min
- napajanje: 230 V AC
- raspon napona: 18 V
- težina: 1,0 kg



Kataloški br.	Dimenzija	L mm	W mm	H mm	W kg	OV V	kol.2	kol.1	jed.
<b>1083610</b>	Mini2, UP110	155	180	110	0,829	230		1	kom.

## Uponor S-Press plavi kovčeg za alat UP110

- za Uponor S-Press alat UP110
- plava



Kataloški br.	L mm	W mm	H mm	W kg	kol.2	kol.1	jed.
<b>1083602</b>	570	470	140	3,492	20	1	kom.

## Uponor S-Press el. alat bez čeljusti UP75

Tehničke specifikacije:

- težina: 3,30 kg
- nazivni napon: 230 V AC / 50 Hz
- nazivni kapacitet: 200 W
- sila prešanja: oko 32 kN
- trajanje prešanja: oko 7 s



Kataloški br.	d mm	OV V	kol.2	kol.1	jed.
<b>1007082</b>	- 110	230	20	1	kom.

## Uponor S-Press rezervna baterija UP75

- za akumulatorski alat za prešanje UP 75
- nije kompatibilno s punjačem za Ni-Cd baterije



Kataloški br.	L mm	W mm	H mm	W kg	OV V	kol.2	kol.1	jed.
<b>1006949</b>	115	80	83	0,64	12	12	1	kom.

## Uponor S-Press rezervni punjač Mini UP75

- Ili punjivom baterijom alata za prešanje UP 75 i Mini KSP0



Kataloški br.	L mm	W mm	H mm	W kg	OV V	kol.2	kol.1	jed.
<b>1006950</b>	190	90	80	0,476	230	10	1	kom.

## Uponor S-Press plavi kovčeg za alat UP75

- za Uponor S-Press alat UP75
- boja: plava



Kataloški br.	L mm	W mm	H mm	W kg	kol.2	kol.1	jed.
<b>1084676</b>	163	465	145	3,48		1	kom.

# Stežanje (Press)

## Uponor S-Press čeljust UPP1

- čeljust za prešanje za Uponor MLC press spojnice



Kataloški br.	Dimenzija	d mm	kol.2	kol.1	jed.
<b>1007084</b>	16	16	216	1	kom.
<b>1007086</b>	20	20		1	kom.
<b>1007087</b>	25	25		1	kom.
<b>1007088</b>	32	32		1	kom.
<b>1015768</b>	40	40	108	1	kom.
<b>1015792</b>	50	50	108	1	kom.

## Uponor S-Press osnovna jedinica za lanac

- osnovna jedinica za lanac za prešanje Uponor MLC press fittinga 63 – 110 u kombinaciji s press alatom UP 110, UP 75 i UP 75 EL



Kataloški br.	Dimenzija	d mm	kol.2	kol.1	jed.
<b>1046545</b>	63-110	63-110		1	kom.

## Uponor S-Press lanac

- osnovna jedinica za lanac za prešanje Uponor MLC press fittinga 63 – 110 u kombinaciji s press alatom UP 110, UP 75 i UP 75 EL



Kataloški br.	Dimenzija	d mm	kol.2	kol.1	jed.
<b>1046544</b>	110	110	54	1	kom.
<b>1046541</b>	63	63	72	1	kom.
<b>1046542</b>	75	75	72	1	kom.
<b>1046543</b>	90	90	72	1	kom.

## Uponor S-Press alat Mini2 s KSP0 čelj.

- Uponor S-Press tool Mini2 isporučuje se u kutiji za prenošenje, zajedno s baterijom i punjačem te čeljusti za prešanje
- raspon primjene do 32 mm.

Tehničke specifikacije:

- vrlo brzo prešanje zbog kratkog ciklusa prešanja od 3 – 4 sekunde
- sila pritezanja: linearni potisak od cca. 15 kN
- kapacitet baterije: Makita 1,3 Ah litij-ionska baterija visoke snage (opcionalna baterija od 3,0 Ah)
- trajanje punjenja: 1,5 Ah 15 min. 3,0 Ah 22 min
- težina s baterijom: 1,7 kg bez čeljusti
- dimenzije alata: 377 x 75 x 116 mm
- okretanje: pribl. 350° rotirajućim pritiskom držeći čeljust



Kataloški br.	Dimenzija	L mm	W mm	H mm	W kg	kol.2	kol.1	jed.
<b>1083586</b>	16/20/25/32	380	460	85	6,6	30	1	set

# Stezanje (Press)

## Uponor S-Press alat Mini2

- Uponor SPI S-Press Mini<sup>2</sup> alat bez kutije, baterije, punjača i čeljusti za stezanje



Kataloški br.	L mm	W mm	H mm	W kg	kol.2	kol.1	jed.
<b>1087260</b>	395	175	85	1,6		1	kom.

## Uponor S-Press baterija Mini2

- baterija 18 V / 1,5 Ah, litij-ionska (27 Wh)
- napon baterije: 18 V
- kapacitet baterije: 1,5 Ah
- trajanje punjenja: Sa SPI S-Press punjačem baterije: 15 min
- baterija: litij-ionska
- težina: 0,4 kg



Kataloški br.	L mm	W mm	H mm	W kg	OV V	kol.2	kol.1	jed.
<b>1083605</b>	114	72	43	0,352	18		1	kom.

## Uponor S-Press baterija Mini

- Baterija: 9,6 V za Uponor akumulatorski alat za prešanje Mini KSP0



Kataloški br.	L mm	W mm	H mm	W kg	OV V	kol.2	kol.1	jed.
<b>1015703</b>	85	75	57	0,421	9,6		1	kom.

## Uponor S-Press plavi kovčeg za alat Mini2

- izrađeno od plastike
- za Uponor S-Press Mini<sup>2</sup> alat
- plava boja



Kataloški br.	L mm	W mm	H mm	W kg	kol.2	kol.1	jed.
<b>1083599</b>	485	390	120	2,3	25	1	kom.

## Uponor S-Press čeljust Mini KSP0

- Uponor čeljust za prešanje MLC Mini KSP0



Kataloški br.	Dimenzija	d mm	kol.2	kol.1	jed.
<b>1007091</b>	16	16	5	1	kom.
<b>1007093</b>	20	20	5	1	kom.
<b>1007094</b>	25	25	5	1	kom.
<b>1007095</b>	32	32	5	1	kom.

## Uponor Ecoflex alat za stezanje



01.24  
01.24  
01.24

Kataloški br.	Dimenzija	d <sub>1</sub> mm	l mm	kol.2	kol.1	jed.
<b>1135553</b>	125	125	1200		1	kom.
<b>1135554</b>	140	140	1200		1	kom.
<b>1135555</b>	160	160	1200		1	kom.

# Stezanje (Press)

## Uponor Smart Aqua čep za tlačnu probu

- za montažu na završnu zidnu kutiju tijekom tlačne probe instalacije



Kataloški br.	Dimenzija	G "	l mm	kol.2	kol.1	jed.
<b>1135501</b>	½"MT	½	85	360	20	kom.

## Uponor Smart Aqua čep za tlačnu probu WW

- za montažu na završnu zidnu kutiju tijekom tlačne probe instalacije



Kataloški br.	Dimenzija	G "	l mm	kol.2	kol.1	jed.
<b>1135499</b>	½"MT	½	85	360	20	kom.

## Uponor S-Press PLUS čep za tlačnu probu

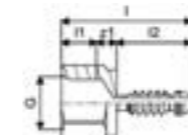

Kataloški br.	Dimenzija	G "	l mm	l1 mm	l2 mm	z1 mm	kol.2	kol.1	jed.
<b>1013756</b>	16	½	52	14	30	8	7680	20	kom.
<b>1013760</b>	20	½	52	14	30	8	3840	20	kom.
<b>1013762</b>	25	½	57	14	35	8	3840	10	kom.
<b>1013764</b>	32	½	64	14	42	8	3840	10	kom.
<b>1013765</b>	40	½	67	14	45	8	960	5	kom.

# Proširivanje (Expanding)

## Uponor Q&E ručni alat za proširivanje, s glavama S3,2 S5,0



Kataloški br.	Dimenzija	L mm	W mm	H mm	W mm	p bar	kol.2	kol.1	jed.
<b>1004064</b>	16/20/25	375	130	93	1,97	6+10		1	set

## Uponor Q&E ekspanzijski alat s glavama M12/

- elektromehanički pogonski uređaj isporučen u plastičnom kovčegu uključujući dvije 12V Li-ion baterije za brzo punjenje i jedan brzi punjač 220-240V/50-60Hz i mazivo (Mo).
- metalni mjenjač i metalno kućište, uključujući LED radno svjetlo.
- upute za upotrebu su u kutiji. Automatska rotacija s ekspanzionim glavama M12/M12 Rapid Seal.
- Rapid Seal ekspanzijske glave za dimenzije 9,9 i 16 mm.
- ekspanzijske glave za cijevi od 6 bar u dimenzijama do 32 mm.
- ekspanzijske glave za cijevi od 10 bar u dimenzijama do 25 mm.

### Tehničke informacije:

- napon punjenja: 12V
- prikaz razine napunjenosti: optički zaslon
- vrijeme punjenja baterije: oko 0,5 sati
- za dimenzije ≤ 32 mm (AK5/6bar), ≤25 (AK2/10bar)



Kataloški br.	Dimenzija	L mm	W mm	H mm	W mm	kg	kol.2	kol.1	jed.
<b>1119379</b>	16RS/20/25 10bar	300	280	135	4,889			1	set
<b>1119376</b>	16RS/20/25 6bar	270	215	110	4,889			1	set
<b>1119375</b>	6bar 9,9RS/20	300	200	110	4,4			1	set

## Uponor Q&E ekspanzijski alat M12 fuel

- elektromehanički pogonski uređaj
- metalni mjenjač i metalno kućište, uključujući LED radno svjetlo.
- upute za upotrebu su u kutiji. Automatska rotacija s ekspanzijskim glavama M12/M12 Rapid Seal.

### Tehničke informacije:

- napon punjenja: 12V
- prikaz razine napunjenosti: optički zaslon
- vrijeme punjenja baterije: oko 0,5 sati
- za dimenzije ≤ 32 mm (AK5/6bar), ≤25 (AK2/10bar)



Kataloški br.	Dimenzija	L mm	W mm	H mm	W mm	kg	kol.2	kol.1	jed.
<b>1121157</b>	270 180 85	270	180	85	1,784			1	kom.

## Uponor Q&E ekspanzijski alat M12/Rapid Seal

- pogodan za Q&E alat za proširivanje M12 / M12 Fuel – M18 / M18 Fuel



Kataloški br.	Dimenzija	L mm	W mm	H mm	W mm	kg	kol.2	kol.1	jed.
<b>1119380</b>	9,9x1.1	50	50	67	0,223			1	kom.

# Proširivanje (Expanding)

## Uponor Q&E ekspanzijska glava M12/M18

- pogodan za Q&E alat za proširivanje M12 / M12 Fuel – M18 / M18 FUEL



Kataloški br.	Dimenzija	d mm	s mm	p bar	hod mm	kol.2	kol.1	jed.
<b>1057184</b>	14/15x2,5	14/15	2,0/2,5	6+10	14/25		1	kom.
<b>1057185</b>	17/18x2,5	17/18	2,0/2,5	6+10	14/25		1	kom.

## Uponor Q&E ekspanzijska glava M12/M18/Rapid Seal

- pogodan za Q&E alat za proširivanje M12 / M12 Fuel – M18 / M18 FUEL



Kataloški br.	Dimenzija	L mm	W mm	H mm	W mm	kg	kol.2	kol.1	jed.
<b>1119381</b>	16x1,8/2,0/2,2	50	50	69	0,19			1	kom.
<b>1119382</b>	20x1,9/2,0	48	48	69	0,202			1	kom.
<b>1119383</b>	20x2,8	48	48	81	0,218			1	kom.
<b>1119384</b>	25x2,3	46	46	77	0,237			1	kom.
<b>1119385</b>	25x3,5	45	45	75	0,254			1	kom.
<b>1119386</b>	32x2,9	45	45	75	0,359			1	kom.

## Uponor Q&E ekspanzijski alat s glavama M18 6bar



Kataloški br.	Dimenzija	L mm	W mm	H mm	W mm	p bar	hod mm	kol.2	kol.1	jed.
<b>1063908</b>	16/20/25/32	335	270	110	7,723	6	25		1	set

## Uponor Q&E ekspanzijski alat s glavama M18 10bar



Kataloški br.	Dimenzija	L mm	W mm	H mm	W mm	p bar	hod mm	kol.2	kol.1	jed.
<b>1063909</b>	16/20/25/H32	285	230	175	7,723	10	25		1	set

## Uponor Q&E ekspanzijska glava M18 H



Kataloški br.	Dimenzija	s mm	p bar	hod mm	kol.2	kol.1	jed.
<b>1057182</b>	32x2,9/4,4	6+10	25			1	kom.
<b>1057183</b>	40x3,7	3,7	6	25		1	kom.

## Uponor Q&E ekspanzijski alat M18 VLD PEX



Kataloški br.	Dimenzija	L mm	W mm	H mm	W mm	kg	hod mm	kol.2	kol.1	jed.
<b>1085099</b>	40-75	700	195	535	15	56			1	kom.



# Proširivanje (Expanding)

## Uponor Q&E ekspanzijska glava VLD



Kataloški br.	Dimenzija	d mm	s mm	p bar	hod mm	kol.2	kol.1	jed.
<b>1085095</b>	40x3,7/5,5	40	3,7/5,5	6+10	56		1	kom.
<b>1085096</b>	50x4,6/6,9	50	4,6/6,9	6+10	56		1	kom.
<b>1085097</b>	63x5,8/8,6	63	5,8/8,6	6+10	56		1	kom.
<b>1085098</b>	75x6,8/10,3	75	6,8/10,3	6+10	56		1	kom.

## Uponor Q&E baterija ekspanzijskog alata M18 PEX



Kataloški br.	Dimenzija	L mm	W mm	H mm	W kg	kol.2	kol.1	jed.
<b>1085100</b>	5,0Ah	200	160	110	0,903		1	kom.

## Uponor Q&E grafitno ljepilo



Kataloški br.	Dimenzija	L mm	W mm	H mm	W kg	masa kg	kol.2	kol.1	jed.
<b>1005017</b>	100g	175	55	30	0,103	0,10		1	kom.

# Fiksiranje

## Uponor Siccus 14 PS rezač, sa utorom

- alat za rezanje za EPS
- 230 V, 50/60 Hz
- sa alatom za izradu utora za cijevi od 14 mm



Kataloški br.	Dimenzija	L mm	W mm	H mm	W kg	OV V	kol.2	kol.1	jed.
<b>1006290</b>	14mm 230V	235	60	70	1,01	230		1	kom.

## Uponor Tacker alat za pričvršćivanje

- izrađen od metala
- lagan
- za maksimalno 125 ubodnih pričvršćivača



Kataloški br.	Dimenzija	L mm	W mm	H mm	W kg	kol.2	kol.1	jed.
<b>1119039</b>	14-20mm	900	230	75	2,59	50	1	kom.



## Uponor Classic alat za postavljanje kopči

- alat za pričvršćivanje spojnice cijevi na mrežu
- za Uponor Classic Master 16 i 17 mm pričvršćivače



Kataloški br.	Dimenzija	l mm	b mm	kol.2	kol.1	jed.
<b>1006295</b>	16/17mm l=920mm	920	195	100	1	kom.
<b>1006309</b>	20mm l=920mm	920	195		1	kom.

## Uponor Classic alat za savijanje

- ručni alat za okretanje žičane stezaljke pri pričvršćivanju cijevi na mrežu



Kataloški br.	Dimenzija	L mm	W mm	H mm	W kg	kol.2	kol.1	jed.
<b>1006243</b>	l=320mm	300	26	26	0,39	50	1	kom.

# Odmotavanje

## Uponor MLC alat za ravnanje cijevi

- alat za ravnanje cijevi nije kompatibilan s Uponor odmataticom
- učvršćivanje se mora napraviti na licu mjesta



Kataloški br.	Dimenzija	h mm	l mm	b mm	kol.2	kol.1	jed.
<b>1010512</b>	14-25	77	230	195		1	kom.

## Uponor Magna odmatatica

- za polaganje svih Uponor cijevi za podno grijanje do dimenzije 25 mm
- s teleskopskim podešavanjem, bočna pomična zaštita od klizanja
- nosivost: max. 100 kg s punim izvlačenjem
- proizvedeno od pocinčanog čelika



Kataloški br.	l mm	h mm	w mm	kol.2	kol.1	jed.
<b>1135500</b>	700	150	300	18	1	kom.

## Uponor Ecoflex alat za odmotavanje type1

- pomoć pri odmotavanju cijevi
- maksimalna težina 650 kg



Kataloški br.	l mm	h mm	masa kg	kol.2	kol.1	jed.
<b>1036645</b>	2400	1050	100,00		1	kom.

## Uponor Wipex kliješta za čahuru

- ekspanzijski alat za WIPEX spojnu čahuru



Kataloški br.	Dimenzija	l mm	masa kg	kol.2	kol.1	jed.
<b>1046407</b>	1 - 1 ½	145	0,15	25	1	kom.
<b>1046408</b>	1 ½ - 3 ½	200	0,23	25	1	kom.

# Ostalo

## Uponor Smart Aqua alat za savijanje zidnog nosača

- za savijanje montažnih ploča dužine 2 m



Kataloški br.	Dimenzija	L mm	W mm	H mm	W kg	kol.2	kol.1	jed.
<b>1015424</b>	2m	318	100	67	1,63		1	kom.

## Uponor Vario PLUS alat za ventil

- alat za postavljanje i skidanje ventila



Kataloški br.	L mm	W mm	H mm	W kg	kol.2	kol.1	jed.
<b>1009216</b>	75	30	30	0,03	10	1	kom.

## Uponor Ecoflex grijača deka

- grijača deka za zagrijavanje krajeva cijevi



Kataloški br.	Dimenzija	d1 mm	l mm	kol.2	kol.1	jed.
<b>1135550</b>	125	125	200		1	kom.
<b>1135551</b>	140	140	200		1	kom.
<b>1135552</b>	160	160	200		1	kom.

## Skraćenice

Kratica	Jedinica	Opis
A	[m <sup>2</sup> ]	metar kvadratni
a	[mm]	udaljenost a
A	[mm]	udaljenost A
A Foil	[m <sup>2</sup> ]	površina folije
a1	[mm]	udaljenost a1
a2	[mm]	udaljenost a2
Abst.	[cm]	razmak između cijevi
AG	[°]	vanjski navoj
AG	[mm]	vanjski navoj (metrički)
AG1	[°]	vanjski navoj 1
B	[m]	širina
b	[mm]	širina
B	[mm]	udaljenost B
b1	[mm]	širina 1
B1	[mm]	udaljenost B1
b2	[mm]	širina 2
B2	[mm]	udaljenost B2
boja	[-]	boja
broj izvoda	[kom.]	broj
c	[mm]	udaljenost c
c/c	[mm]	središte - središte razmak
c/c2	[mm]	središte - središte razmak
d	[mm]	promjer
D	[mm]	vanjski promjer
d	[mm]	debljina
d	[mm]	debljina
D1	[mm]	vanjski promjer 1
d1	[mm]	promjer 1
d1xs1	[mm]	promjer1 x debljina stijenke1
d2	[mm]	promjer 2
d3	[mm]	promjer 3
d4	[mm]	promjer 4
di	[mm]	unutarnji promjer
di1	[mm]	unutarnji promjer 1
DN	[mm]	nominalni promjer
DN	[°]	nominalni promjer (inch)
do	[mm]	vanjski promjer
do1	[mm]	vanjski promjer 1
do2	[mm]	vanjski promjer 2
do3	[mm]	vanjski promjer 3
ds	[mm]	promjer rupe za vijak
DT	[d]	vrijeme sušenja u danima
dxs	[mm]	promjer x debljina stijenke
EP/a	[W]	efektivna snaga po termopogonu

Kratica	Jedinica	Opis
EPS	[-]	Euroclass
Frekvencija	[MHz]	frekvencija
G	[°]	navoj G
G	[kN/m <sup>2</sup> ]	specifično opterećenje
G1	[°]	navoj G1
Grid	[mm]	mreža
h	[mm]	visina
H	[mm]	ukupna visina
h	[m]	visina
H	[mm]	H
h	[mm]	h
h1	[mm]	visina 1
H1	[mm]	H1
h2	[mm]	visina 2
h3	[mm]	visina 3
h4	[mm]	visina 4
Height max	[mm]	max visina
hod	[mm]	hod
IG	[°]	unutarnji navoj
IG	[mm]	unutarnji navoj (inch)
IG1	[°]	unutarnji navoj 1
IG2	[°]	unutarnji navoj 2
k	[mm]	udaljenost k
k1	[mm]	udaljenost k1
kPA	[kPA]	ukupno opterećenje
krugovi	[-]	broj priključaka
kvs	[m <sup>3</sup> /h]	volumni protok
l	[mm]	duljina
L	[m]	duljina
l1	[mm]	duljina 1
l2	[mm]	duljina 2
l3	[mm]	duljina 3
l4	[mm]	duljina 4
Lambda	[W/m <sup>2</sup> K]	lambda
left/right	[-]	lijevo/desno
Loops	[-]	krugovi
m	[mm]	udaljenost m
M	[mm]	M
M1	[mm]	M1
M2	[mm]	M2
masa	[mm]	masa jedinice
mjera	[mm]	mjera
ND	[-]	ND
OV	[V]	radni napon
P	[kW]	efektivna snaga

## Skraćenice

Kratica	Jedinica	Opis
P	[W]	efektivna snaga
p	[bar]	tlak
Površina	[Area]	površina
Protok	[l/h]	jedinični protok
Q	[kW]	nominalna snaga
Q	[W]	nominalna snaga
r	[mm]	radijus
R	[m <sup>2</sup> K/W]	toplinski otpor
R	[m]	radijus savijanja
RE	[kohm]	ulazni otpor
Cijev	[m]	duljina cijevi
s	[mm]	debljina stijenke
s	[MN/m <sup>3</sup> ]	dinamička krutost
s1	[mm]	debljina stijenke 1
s2	[mm]	debljina/debljina stijenke 2
s3	[mm]	debljina/debljina stijenke 3
sa	[mm]	bočni razmak
Sensor	[mm]	sensor
Slab	[mm]	sloj
Sleeve	[mm]	rukavac
Specification	[-]	specifikacija
SW	[mm]	otvor ključa
SW1	[mm]	otvor ključa 1
T	[mm]	udaljenost T
Tip	[-]	tip
V	[l/m]	Tip
V	[l]	volumen
V max	[m <sup>3</sup> /h]	V max
Valve Connection	[-]	spoj s ventilom
VN	[m <sup>3</sup> /h]	VN
Vol.	[l]	volumen
w	[mm]	udaljenost w
w1	[mm]	udaljenost w1
z	[mm]	z-vrijednost
z1	[mm]	z-vrijednost 1
z2	[mm]	z-vrijednost 2
Z3	[mm]	z-vrijednost 3
z3	[mm]	z3
α	[alpha]	alpha

# Index

Item no.	Page	Item no.	Page	Item no.	Page	Item no.	Page
1000012	90, 92, 147	1001201	45	1005372	123, 145	1008662	51
1000016	146	1001202	45	1005405	128	1008663	51
1000079	82, 86, 89, 92, 109, 146	1001203	45	1005477	81	1008664	51
1000080	82, 86, 89, 92, 98, 108, 146	1001206	45	1005478	81	1008665	51
1000082	82, 86, 89, 92, 98, 147	1001220	46	1005479	82	1008666	52
1000083	147	1001221	46	1005480	82	1008667	52
1000193	71	1001222	46	1005481	81	1008668	52
1000194	71	1001230	68, 127, 132, 137	1005484	81	1008669	52
1000195	71	1001231	69	1005485	107, 120, 133	1008671	52, 136, 231
1000196	71	1001235	52, 231	1005486	107, 120, 133	1008673	52, 136, 231
1000197	71	1001240	53, 231	1005498	95, 141	1008674	53
1000198	71	1001245	52, 230	1005675	78,104	1008675	53
1000199	71	1001250	53, 231	1006243	100, 269	1008676	53, 231
1000200	71	1001420	54, 232	1006290	109, 121, 134, 269	1008678	53, 231
1000201	71	1001422	54, 232	1006295	99, 269	1008679	52
1000202	72	1001424	54, 232	1006309	99, 269	1008680	52, 230
1000203	71	1001426	54, 232	1006638	259	1008681	52, 230
1000204	71	1001428	54, 232	1006639	259	1008683	52, 136, 230
1000205	71	1002274	43	1006640	259	1008684	53
1000206	72	1002276	43	1006641	40	1008685	53, 129, 231
1000209	71	1002280	42	1006830	259	1008686	53, 231
1000210	72	1002281	42	1006949	262	1008688	53, 231
1000211	72	1002282	42	1006950	262	1008689	54
1000212	72	1002357	169, 206	1007077	32	1008690	54
1000213	72	1004064	266	1007082	262	1008691	54, 232
1000214	72	1005017	268	1007084	263	1008694	54, 232
1000215	72	1005049	102, 108, 145	1007086	263	1008695	54, 232
1000216	72	1005084	97	1007087	263	1008696	54, 232
1000217	72	1005087	97	1007088	263	1008697	54
1000218	73	1005188	98	1007091	264	1008699	54
1000219	73	1005189	98	1007093	264	1008700	54
1000220	73	1005190	98	1007094	264	1008701	54
1000221	73	1005261	76	1007095	264	1008702	54
1000222	73	1005263	78, 103,111, 117, 143	1007355	237	1008703	54, 232
1000223	73	1005264	77, 103, 111, 118, 143	1007360	239	1008704	54, 232
1000225	73	1005265	78, 103, 111, 117, 143	1007361	239	1008707	54, 232
1000226	73	1005266	77,103, 143	1007362	239	1008708	54, 232
1000227	73	1005267	77, 102	1007365	240	1008709	54, 232
1000229	74	1005269	77	1007366	240	1008710	54
1000230	74	1005274	76, 110, 141	1007367	240	1008711	54, 232
1000232	74	1005284	135	1007370	240	1008712	54, 232
1000233	74	1005286	135	1007371	240	1008713	54, 232
1000234	74	1005290	123, 130, 145	1007372	240	1008714	51
1000235	74	1005291	123, 130	1007373	240	1008715	51
1000237	74	1005358	122, 145	1008388	47	1008730	56, 233
				1008497	55	1008732	56, 136, 233
				1008661	51	1008845	61
						1008864	46

# Index

Item no.	Page	Item no.	Page	Item no.	Page	Item no.	Page
1008867	56, 233	1012869	9, 49	1015739	259	1018239	213
1008874	46	1012869	132, 137	1015749	259	1018240	213
1008879	46	1012872	9, 49	1015756	259	1018241	213
1008932	52, 231	1013134	32	1015762	259	1018245	235
1008939	46, 136	1013426	78, 103, 144	1015764	261	1018246	235
1008940	46	1013446	6	1015768	263	1018268	240
1008941	46	1013449	6	1015776	261	1018269	240
1008963	45	1013451	6	1015777	261	1018302	228
1008964	45	1013453	6	1015780	261	1018303	228
1008979	46	1013455	6	1015792	263	1018304	228
1008980	46	1013457	6	1015808	259	1018305	228
1008981	46	1013729	259	1016699	85	1018306	236
1008982	46	1013734	259	1016700	85	1018307	235
1008993	45	1013737	259	1016703	85	1018308	235
1008994	45	1013739	259	1018109	210	1018309	235
1008995	45	1013756	28, 265	1018110	210	1018310	235
1009004	69	1013760	28, 265	1018111	210	1018311	235
1009006	69	1013762	28, 265	1018112	210	1018312	235
1009008	70	1013764	28, 265	1018113	210	1018313	235
1009052	227	1013765	28, 265	1018114	210	1018314	235
1009209	155	1013792	259	1018115	210	1018315	235
1009214	156	1013794	259	1018116	210	1018316	235
1009215	156	1013798	28	1018117	216	1018326	238
1009216	127, 156, 271	1013799	28	1018118	216	1018327	238
1009217	158	1013801	28	1018119	216	1018328	223
1009222	97, 123, 130	1013802	28	1018120	216	1018329	223
1009226	83, 93, 98, 138, 142	1013803	28	1018121	216	1018330	223
1009227	83, 93, 98, 142	1013804	28	1018134	211	1018331	223
1009228	93, 98, 112, 128, 138, 142	1013830	33, 65	1018135	211	1018332	223
1009230	93, 98, 112, 123, 128, 138, 142	1013894	44	1018136	211	1018333	223
1009231	93, 98, 112, 123, 128, 138, 142	1013906	33, 65	1018137	211	1018334	223
1009232	128	1013970	33	1018138	211	1018335	223
1009233	69	1013978	34	1018139	217	1018336	224
1010512	270	1014107	42	1018140	217	1018338	224
1011370	34	1014109	42	1018141	217	1018339	224
1011372	34	1014111	42	1018142	217	1018340	224
1011373	34, 70	1014117	42	1018147	218	1018341	224
1012858	9, 49	1014120	43	1018148	218	1018342	224
1012859	9, 49	1014123	43	1018149	218	1018343	224
1012860	9, 49	1014320	258	1018230	212	1018345	225
1012862	9, 49	1014334	258	1018231	212	1018346	225
1012863	9, 49	1014339	259	1018232	212	1018347	225
1012864	9, 49	1014344	259	1018233	212	1018348	225
		1015172	31	1018234	212	1018350	226
		1015185	31	1018235	212	1018351	226
		1015424	30, 60, 271	1018236	212	1018352	226
		1015425	33	1018237	212	1018353	226
		1015703	264	1018238	213	1018355	226

# Index

Item no.	Page	Item no.	Page	Item no.	Page	Item no.	Page
1018356	226	1023024	57	1030585	155	1036645	241, 270
1018357	226	1023025	57	1030631	124	1038021	55
1018358	226	1023026	57	1032702	156	1038022	55
1018359	227	1023027	63	1032877	13	1038023	55
1018360	227	1023028	63	1032878	13	1038024	55
1018361	227	1023029	63	1032879	13	1038037	55
1018362	227	1023034	61	1032880	13	1038038	55
1018363	227	1023035	61	1032881	13	1038419	58
1018364	227	1023040	58	1032882	13	1038420	58
1018365	227	1023042	58	1032883	14	1038421	58
1018368	227	1023045	62	1032884	14	1038422	58
1018369	227	1023122	45	1032885	14	1038470	62
1018371	227	1023127	49	1032886	14	1039929	12
1018372	227	1023161	58	1032887	15	1039930	12
1018373	227	1023162	58	1032888	15	1039931	12
1018374	227	1023163	59	1032889	16	1039932	12
1018375	227	1023170	224	1032890	16	1039933	13, 84, 116
1018376	227	1029125	37	1032891	16	1039934	13
1018379	238	1029126	37	1032892	16	1039935	13
1018380	238	1029127	37	1032893	16	1039936	13
1018382	238	1029128	37	1032894	16	1039937	14, 116
1018385	241	1029129	38	1032895	16	1039938	14
1020518	112, 118, 144	1029130	38	1032896	16	1039939	14
1020524	112, 118, 143	1029131	37	1033435	56	1039940	14
1021997	243	1029132	37	1033437	56	1039941	14
1021999	243	1029133	37	1033438	56	1039942	14
1022518	46	1029134	38	1033625	131	1039943	14
1022682	45	1029135	38	1033626	131	1039944	14, 115
1022689	46	1029136	38	1033628	131	1039945	14
1023003	55	1029137	38	1033629	131	1039946	14
1023005	55	1029138	35	1033631	131	1039947	14
1023006	55	1029139	35	1033632	131	1039948	15
1023007	55	1029140	36	1033633	131	1039949	15
1023009	56	1029141	36	1033634	131	1039950	15, 115
1023010	56	1029142	36	1033639	131	1039951	15
1023011	56	1029143	36	1033640	131	1039952	15
1023012	56, 124, 233	1029144	35	1033645	131	1039953	15
1023013	56, 124, 233	1029145	35	1033660	132	1039954	15
1023014	57	1029146	36	1033672	131	1039955	15
1023015	57	1030134	126	1033678	131	1039956	15
1023016	57	1030135	126	1033864	45	1039957	15
1023017	57	1030269	241	1033865	45	1039958	15
1023018	57	1030270	241	1034188	217	1039959	15
1023019	57	1030580	154	1034312	238	1039960	15
1023020	57	1030581	154	1034535	83, 93, 142	1039961	15
1023021	57	1030582	154	1034554	69	1039962	15
1023022	57	1030583	155	1036014	241	1039963	15
1023023	57	1030584	155	1036248	235	1039964	15

# Index

Item no.	Page	Item no.	Page	Item no.	Page	Item no.	Page
1039965	15	1042983	225	1046901	16	1047864	56, 233
1039966	15	1042984	224	1046902	16	1047866	56, 233
1039967	15	1042985	224	1046903	17	1047867	56, 137, 233
1039968	15	1042986	224	1046904	17	1047879	58
1039969	15	1042987	224	1046905	16	1047880	58
1042149	47	1044013	217	1046906	16	1047881	58
1042310	221	1044015	217	1046907	17	1047882	58
1042311	221	1044016	217	1046908	18	1047885	57
1042329	51	1044018	218	1046909	19	1047886	57
1042331	51	1044127	221	1046910	19	1047888	57
1042332	51	1045451	43, 55	1046911	18	1047925	63
1042334	52	1045455	228	1046912	19	1047935	61
1042335	52	1045456	228	1046913	20	1047938	58
1042336	52	1045457	228	1046914	20	1047940	58
1042337	52	1045458	228	1046916	23	1047941	58
1042338	54	1045459	228	1046917	23	1047997	62
1042339	54	1045460	228	1046918	23	1047998	62
1042341	54	1045461	228	1046919	23	1047999	62
1042342	61	1045464	51, 136, 230	1046920	23	1048000	62
1042344	61	1045489	51, 230	1046921	22	1048001	62
1042389	83, 94, 99	1045490	51, 230	1046922	23	1048002	62
1042420	154	1045542	65	1046923	23	1048003	63
1042471	155	1045815	124	1046924	23	1048004	63
1042858	52, 230	1045816	126	1046925	23	1048005	63
1042859	52, 230	1046386	13	1046926	23	1048521	64
1042860	53, 231	1046387	13	1046927	23	1048522	64
1042861	53, 231	1046388	13	1046928	22	1057182	267
1042863	54, 232	1046389	13	1046929	23	1057183	267
1042864	54, 232	1046390	15	1046930	21	1057184	267
1042865	52, 231	1046391	15	1046931	21	1057185	267
1042866	52, 231	1046400	16	1046932	21	1057441	65
1042867	53, 231	1046401	13	1046933	21	1057453	50
1042870	54, 232	1046402	13	1046934	21	1057454	50, 94, 99, 112, 230
1042871	54, 232	1046406	14	1046935	21	1057455	50, 230
1042873	54, 232	1046407	229, 243, 270	1046937	24	1057456	50, 230
1042876	54, 232	1046408	229, 243, 270	1046939	24	1057843	30, 60
1042877	53, 231	1046477	37	1046940	37	1057844	30, 60
1042879	53, 231	1046478	37	1046941	37	1057847	31
1042921	38	1046541	263	1047013	229	1058010	50
1042922	38	1046542	263	1047014	229	1058011	50
1042970	225	1046543	263	1047016	229	1058012	50
1042972	224	1046544	263	1047191	55, 232	1058013	50
1042973	224	1046545	263	1047459	200	1058014	50
1042974	225	1046747	137	1047610	46	1058015	50
1042979	225	1046748	137	1047622	139	1058086	43
1042980	224	1046749	137	1047623	139	1058088	43
1042981	224	1046750	36	1047862	56, 233	1058089	39
1042982	225	1046751	36	1047863	56, 233		



# Index

Item no.	Page	Item no.	Page	Item no.	Page	Item no.	Page
1058090	39, 84, 94, 116	1061171	110	1063909	267	1070535	18
1058092	39, 116	1061172	110	1063926	110	1070536	18
1058093	39	1061173	110	1063932	129, 142	1070537	18
1058094	39	1061641	222	1063933	129	1070539	19
1058095	39	1061642	222	1063938	112, 118	1070540	19
1058422	198	1061802	105	1063939	113, 119	1070541	19
1058423	198	1062044	83, 86, 93, 98, 138, 142	1063946	6	1070542	19
1058424	199	1062045	83, 86, 93, 98, 138, 142	1065283	83, 87, 93, 108, 121, 129, 134, 142, 156	1070543	19
1058425	200	1062046	83, 86, 93, 98, 138, 142	1065284	83, 87, 90, 93, 99, 142, 156	1070544	19
1058426	196	1062181	7	1065286	83, 93, 99, 142, 156	1070545	20
1058659	83, 94, 108, 121, 128, 134	1062182	7, 115	1065290	93, 99, 126, 129, 142, 156	1070546	20
1059132	40, 66, 149, 157, 161	1062183	7	1065291	126	1070547	20
1059398	38	1062883	83, 86, 93, 108, 121, 128, 134, 138, 142	1067757	235	1070548	20
1059399	38	1062884	83, 86, 93, 108, 121, 128, 134, 138, 142	1070501	16	1070549	20
1059403	38	1062885	86, 108, 121, 128	1070502	16	1070550	20
1059404	38	1062886	212	1070503	16	1070552	21
1059572	5	1062888	124, 135, 138	1070504	16	1070553	21
1059573	5	1062889	124, 135, 138	1070505	16	1070554	21
1059574	5	1063207	156	1070506	16	1070555	21
1059575	5	1063288	77, 102, 111, 117, 139, 142	1070507	16	1070556	21
1059576	6	1063289	77, 102, 111, 117, 139, 142	1070508	16	1070560	22
1059576	115	1063289	77, 102, 111, 117, 139, 142	1070509	16	1070561	22
1059577	6, 84	1063322	88	1070510	16	1070562	22
1059578	6, 84	1063323	88	1070515	17	1070563	22
1059579	6	1063381	77, 102, 111, 117, 139, 142	1070516	17	1070566	22
1059581	6	1063521	6	1070517	17	1070567	22
1059583	6	1063523	6	1070518	17	1070568	22
1059820	59	1063524	6	1070519	17	1070569	22
1059821	59	1063527	7	1070520	17	1070570	22
1059822	59	1063528	7	1070521	17	1070571	22
1059823	59	1063529	7	1070522	17	1070572	22
1060058	228	1063531	8	1070523	17	1070573	22
1060059	229	1063532	8	1070524	17	1070574	22
1060060	229	1063553	6	1070525	17	1070575	22
1060167	243, 259	1063555	6	1070526	17	1070576	22
1060553	165	1063556	7, 114	1070527	18	1070577	22
1060554	165	1063557	7, 114	1070528	18	1070578	22
1060555	165	1063558	7	1070529	18	1070579	22
1060982	236	1063907	124, 135, 138	1070530	18	1070580	22
1060984	237	1063908	267	1070531	18	1070581	22
1060985	236			1070532	18	1070582	22
1060990	222, 237			1070533	18	1070583	22
1060991	222, 237			1070534	18	1070592	23
1060995	243					1070593	23
1060996	243					1070594	23
1061162	111					1070595	23

# Index

Item no.	Page	Item no.	Page	Item no.	Page	Item no.	Page
1070598	23	1070654	29	1084576	238	1086838	236
1070599	23	1070657	27	1084577	238	1086854	88
1070600	23	1070658	27	1084578	238	1086972	188
1070601	23	1070661	28	1084676	262	1086973	187
1070602	24	1070662	28	1084890	218	1086975	187
1070603	24	1070666	28	1085074	56, 232	1086976	186
1070604	24	1070678	32	1085075	56, 232	1086977	186
1070605	24	1070679	32	1085076	56, 232	1086979	177
1070606	24	1070680	32	1085077	56, 232	1086981	176
1070607	24	1070684	32	1085080	52, 230	1086982	176
1070608	24	1070689	32	1085081	53, 231	1086984	175
1070609	24	1070690	32	1085083	54, 232	1086986	177
1070610	24	1070691	32	1085084	52, 231	1086986	189
1070611	24	1070692	32	1085085	53, 231	1087129	159
1070612	24	1070705	31	1085087	51, 230	1087130	159
1070613	24	1070706	31	1085095	234, 268	1087131	159
1070614	24	1070707	31	1085096	234, 268	1087161	194
1070615	31	1071651	193	1085097	234, 268	1087162	193
1070616	31	1071660	177	1085098	234, 268	1087164	195
1070617	31	1071661	205	1085099	233, 267	1087214	71
1070618	31	1071670	189	1085100	268	1087215	71
1070619	31	1071671	205	1085610	134	1087216	71
1070620	31	1071673	173	1085944	159	1087217	71
1070621	27	1071676	204	1085945	159	1087218	71
1070622	27	1071684	178, 188, 199	1085946	159	1087219	72
1070623	27	1071686	193	1085947	159	1087220	72
1070624	27	1071693	204	1085948	159	1087221	72
1070629	26	1071925	260	1085949	159	1087222	73
1070630	26	1078304	167	1085950	159	1087224	74
1070631	26	1078306	168	1085951	159	1087225	74
1070632	26	1078307	168	1085952	159	1087260	264
1070633	26	1078365	225	1085981	77, 102	1087302	90
1070634	26	1078366	226	1086250	159	1087303	90
1070636	26	1078367	225	1086251	159	1087812	185, 194
1070637	26	1078368	224	1086340	83, 93, 98, 138, 142	1087813	184
1070639	25	1078369	227	1086531	145	1087814	185
1070640	25	1078370	227	1086533	93	1087815	175
1070641	25	1083576	178, 190, 205	1086537	150	1087816	174
1070642	25	1083577	178, 190, 206	1086558	40, 66, 150, 157	1087817	174
1070644	25	1083586	263	1086559	40, 67, 150, 157	1087821	188
1070645	25	1083599	264	1086571	140	1087822	189
1070646	25	1083602	262	1086575	87, 94, 140	1088228	71
1070647	25	1083605	264	1086576	87	1088229	71
1070648	27	1083608	261	1086576	94, 140	1088230	71
1070649	27	1083610	262	1086577	94, 140	1088239	8
1070650	29	1083612	261	1086578	94, 140	1088331	197
1070651	29	1083871	240			1088979	235
1070652	29	1084575	238			1088992	74

# Index

Item no.	Page	Item no.	Page	Item no.	Page	Item no.	Page
1088993	74	1091431	240	1093818	250	1105801	48
1088994	74	1091723	7	1093823	247	1118177	74
1089029	29	1091724	7	1093824	247	1118178	74
1089030	29	1091725	7	1093825	247	1118580	209
1089031	29	1092021	63	1093827	254	1118581	209
1089086	197	1093017	183	1093894	211	1118582	209
1089087	197	1093019	182	1093895	211	1118583	209
1089088	198	1093021	172	1094252	236	1118584	209
1089592	72	1093024	171	1094378	91	1118585	209
1089593	72	1093028	173	1094561	251	1118706	20
1089594	72	1093030	172, 182	1095127	79, 104, 166	1118707	20
1089595	72	1093120	241	1095128	79, 105, 167	1118708	20
1089596	72	1093133	172	1095714	208	1118709	20
1089597	73	1093134	183	1095715	208	1118710	21
1089598	73	1093135	183	1095716	208	1118765	239
1089599	73	1093280	181	1095717	208	1118766	239
1089600	72	1093282	181	1095718	208	1118767	239
1089601	73	1093284	171	1095719	208	1118768	239
1089673	258	1093287	171	1095720	208	1118769	239
1089674	257	1093473	162	1095722	219	1118770	239
1089675	242	1093474	162	1095723	219	1118771	239
1089675	257	1093475	162	1095724	219	1118772	239
1089676	242, 257	1093476	162	1095725	219	1118773	239
1089677	257	1093477	162	1095726	219	1118774	239
1089776	257	1093478	162	1095727	219	1118775	239
1089777	242, 257	1093528	163	1095728	219	1118776	239
1089778	242, 258	1093541	163	1095729	219	1119039	95, 269
1089779	257	1093542	163	1095730	220	1119047	214
1089780	258	1093543	163	1095731	220	1119048	214
1090043	89	1093544	163	1095734	220	1119049	214
1090044	89	1093546	163	1095736	220	1119050	214
1090229	82, 86, 89, 92, 98, 146	1093554	163	1095737	220	1119051	214
1090732	41, 67, 150	1093555	163	1095738	220	1119052	214
1090917	91	1093770	250	1095739	220	1119053	215
1090918	91	1093772	250	1095740	220	1119054	215
1090921	91	1093774	250	1095801	235	1119055	215
1090924	91	1093776	250	1095818	37	1119056	215
1090925	91	1093787	249	1095819	37	1119321	31
1090926	91	1093788	249	1095820	37	1119322	31
1090927	91	1093791	249	1096448	71	1119323	31
1090933	114	1093792	249	1103009	254	1119374	235
1090934	114	1093802	247	1103010	254	1119375	266
1090935	114	1093806	247	1105768	72	1119376	266
1090936	114	1093809	251	1105769	72	1119379	266
1090937	114	1093810	251	1105770	73	1119380	113, 119, 266
1091429	239	1093815	250	1105771	73	1119381	267
1091430	240	1093816	250	1105799	48	1119382	267
		1093817	250	1105800	48	1119383	267

# Index

Item no.	Page	Item no.	Page	Item no.	Page	Item no.	Page
1119384	267	1121537	125	1135502	10	1140159	95
1119385	267	1121635	225	1135503	10	1140963	153
1119386	267	1121643	208	1135504	10	1141676	80, 148, 152, 160, 201, 202
1119445	169	1121647	224	1135505	10	1141677	80, 148, 152, 160, 179, 190, 202, 207
1119812	169, 206	1121805	236	1135506	10	1141678	106, 113, 126, 155, 191, 200, 202
1119813	169	1121806	237	1135507	10	1141679	106, 113, 126, 155, 179, 191, 202, 207
1120075	199	1121807	237	1135508	11	1141680	80, 191, 201
1120123	221	1121808	237	1135509	11	1141681	80, 179, 191, 207
1120124	221	1121809	237	1135510	11	1141758	106, 148, 153, 158, 160
1120125	221	1122070	237	1135511	10, 69		
1120126	221	1122237	185, 194	1135512	10, 69		
1120127	221	1122372	92	1135513	10, 69		
1120128	221	1122381	101	1135514	10, 69		
1120851	117	1128852	249	1135550	242, 271		
1120852	117	1128853	249	1135551	242, 271		
1120853	117	1128854	250	1135552	242, 271		
1120854	117	1128855	250	1135553	242, 264		
1120855	117	1132671	215	1135554	242, 264		
1120856	117	1133470	151	1135555	242, 264		
1121005	244	1133471	151	1136215	164		
1121006	244	1133472	151	1136216	164		
1121007	244	1133473	151	1136217	164		
1121008	244	1133474	151	1136218	164		
1121009	244	1133475	151	1136219	164		
1121010	254	1133476	151	1136220	164		
1121011	254	1133477	151	1136221	164		
1121157	266	1133478	151	1136222	164		
1121164	85	1133479	151	1136223	164		
1121193	25	1133480	151	1136224	164		
1121194	26	1134571	75	1136225	164		
1121195	30, 59	1134572	75	1136226	164		
1121196	30, 59	1135295	153	1136227	164		
1121197	30, 60	1135297	153	1136228	164		
1121434	253	1135299	153	1136229	164		
1121436	253	1135490	68, 80, 105, 113, 144	1136230	164		
1121437	253	1135491	68, 84, 87, 90, 96, 99, 109, 144	1137413	149, 157, 161		
1121438	253	1135492	68, 96, 99, 127, 144	1137437	149, 152, 155, 160		
1121439	256	1135493	146	1137643	244		
1121509	164	1135494	146	1137644	244		
1121510	164	1135496	86, 96, 122, 141	1137645	244		
1121511	164	1135498	93	1137646	244		
1121512	164	1135499	70, 265	1137647	245		
1121513	164	1135500	270	1139793	101		
1121532	125	1135501	70, 265	1139794	102		
1121533	125			1139795	102		
1121534	125			1139796	106		
1121535	125			1140124	95		
1121536	125						

# Moving > Water

**uponor**

**Uponor d.o.o.**

Dubravkin trg 2/1  
10 000 Zagreb  
Hrvatska

**T** +385 1 61 97 158

**F** +385 1 61 97 157

**E** [podrskakupcima@uponor.com](mailto:podrskakupcima@uponor.com)

