

## Uponor Base kontrollera H/C sūknis X-80 10x 230V

LV

Ekspluatācijas rokasgrāmata

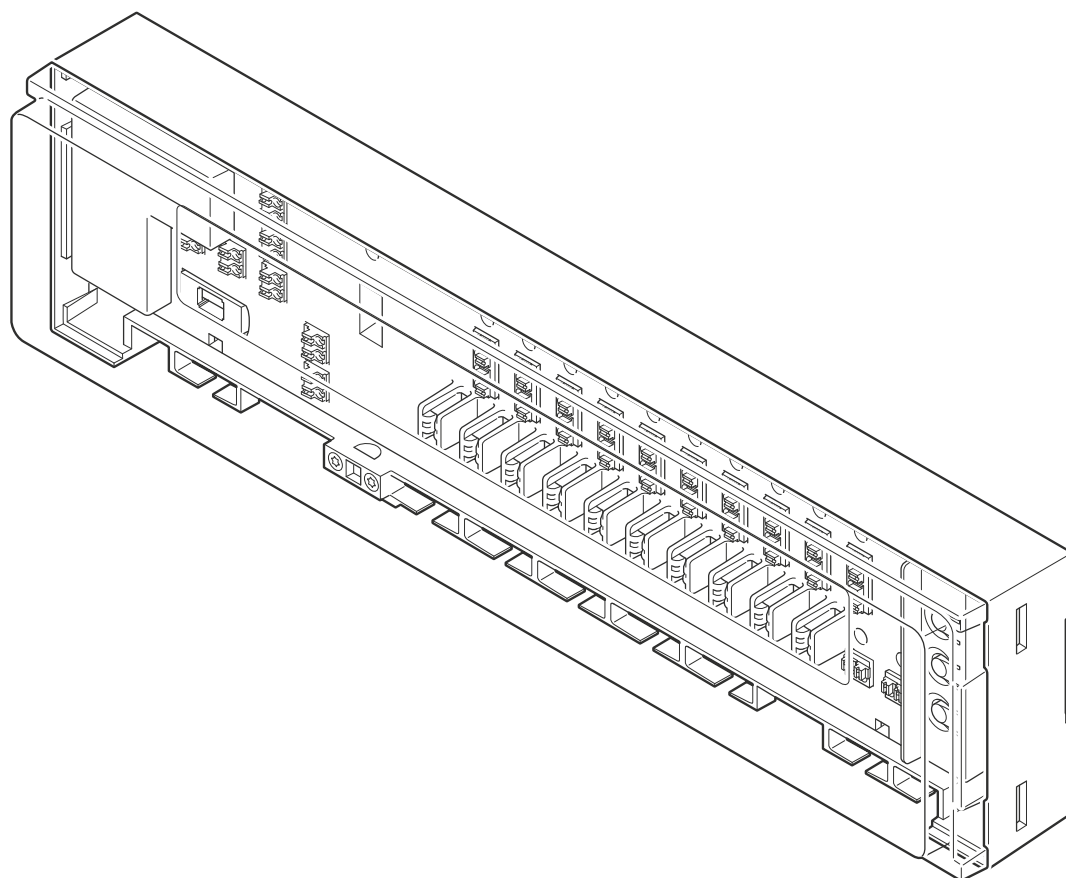



# Satura rādītājs

<b>1</b>	<b>Drošības noteikumi un tiesību atruna.....</b>	<b>3</b>	<b>7</b>	<b>Apkope.....</b>	<b>21</b>
1.1	Drošības noteikumi.....	3	7.1	Manuāla profilaktiskā apkope.....	21
1.2	Pareiza šī izstrādājuma utilizācija (elektrisko un elektronisko iekārtu atkritumi).....	3	7.2	Automātiska profilaktiskā apkope.....	21
1.3	Autortiesības un tiesību atruna.....	3	7.3	Koriģējošā apkope.....	21
<b>2</b>	<b>Sistēmas apraksts.....</b>	<b>5</b>	<b>8</b>	<b>Traucējummeklēšana.....</b>	<b>22</b>
2.1	Autobalansēšana lielākam komfortam un efektivitātei.....	5	8.1	Vispārīgi.....	22
2.2	Sistēmas saderība.....	5	8.2	Traucējummeklēšana pēc uzstādīšanas.....	22
2.3	Kontroliera funkcijas.....	6	<b>9</b>	<b>Tehniskie dati.....</b>	<b>24</b>
2.4	Vadības bloka komponenti.....	6	9.1	Tehniskās specifikācijas.....	24
<b>3</b>	<b>Darbība.....</b>	<b>9</b>	9.2	Izmēri.....	25
3.1	Kontrollera vāka atvēršana.....	9	9.3	Vadojuma shēma.....	26
3.2	Kontrollera darbības princips.....	10			
3.3	Kontrollera palaišana.....	10			
3.4	Darbības režīmi.....	10			
<b>4</b>	<b>Darbības režīms.....</b>	<b>11</b>			
4.1	Kontrolleru ekspluatācijas režīmā piemēri.....	11			
4.2	Funkcijas.....	11			
4.3	Autobalansēšana.....	11			
4.4	ON/OFF izeju vadība.....	11			
4.5	Sūkņa vadība.....	12			
4.6	Boileru vadība.....	12			
4.7	Vārsta darbināšana.....	12			
4.8	Dienas/nakts slēdzis.....	12			
4.9	Dzesēšana.....	12			
4.10	Kondensācijas vadība.....	12			
4.11	Apsildes/dzesēšanas slēdzis.....	12			
4.12	Rūpnīcas iestatījumu atjaunošana.....	13			
<b>5</b>	<b>Piešķiršanas režīms.....</b>	<b>14</b>			
5.1	Pārslēgšana no ekspluatācijas režīma uz piešķiršanas režīmu.....	14			
5.2	Piešķiršanas režīma iestatīšana.....	14			
5.3	Piešķiršanas režīma atvēršana ar piešķirtajiem termostatiem/izpildmehānismiem.....	14			
5.4	Termostatu un izpildmehānismu piešķiršana.....	15			
5.5	Piešķirto kanālu pārbaude.....	16			
5.6	Piešķirto kanālu noņemšana.....	17			
5.7	Pārslēgšana atpakaļ uz ekspluatācijas režīmu.....	18			
<b>6</b>	<b>Dzesēšanas iestatīšanas režīms.....</b>	<b>19</b>			
6.1	Pārslēgšana no ekspluatācijas režīma uz dzesēšanas iestatīšanas režīmu.....	19			
6.2	Dzesēšanas iestatīšanas režīma iespējošana/atspējošana.....	20			
6.3	Pārslēgšana atpakaļ uz ekspluatācijas režīmu.....	20			

# 1 Drošības noteikumi un tiesību atruna

## 1.1 Drošības noteikumi

### Šajā dokumentā izmantotie drošības norādījumi

	<b>Brīdinājums!</b> Traumu gūšanas un bojājumu risks. Ja brīdinājumi tiek ignorēti, var gūt traumas un/vai radīt bojājumus produktiem un citam īpašumam.
	<b>Uzmanību!</b> Nepareizas darbības risks. Ignorējot piesardzības norādes, produkta var nedarboties kā paredzēts.
	<b>PIEZĪME!</b> Svarīga informācija rokasgrāmatas sadaļā.

Uponor dokumentācijā tiek lietoti drošības ziņojumi, lai norādītu uz īpašiem piesardzības pasākumiem, kas jāievēro Uponor produkta uzstādīšanas un ekspluatācijas laikā.

### Drošības pasākumi

	<b>PIEZĪME!</b> Drošai un pareizai lietošanai ievērojiet šajā dokumentā sniegtos norādījumus. Saglabājiet tos turpmākai atsaucei.
---	--



Uzstādītājs un lietotājs iekrīt ievērot tālāk minētos pasākumus attiecībā uz Uponor produktiem.

- Izlasiet un ievērojiet dokumentā minētos norādījumus un procesus.
- Uzstādīšana jāveic kvalificētam uzstādītājam saskaņā ar vietējiem noteikumiem.
- Uponor neuzņemas atbildību šajā dokumentā neminētu izmaiņu veikšanu.
- Pirms instalācijas darbu veikšanas izslēdziet visus pievienotos barošanas avotus.
- Nepakļaujiet Uponor komponentus viegli uzliesmojošiem tvaikiem un gāzēm.
- Nelietojiet ūdeni, lai tīrītu elektriskos Uponor produktus/komponentus.

Uponor neuzņemas atbildību par bojājumiem, kas radīti, neievērojot šajā dokumentā sniegtos norādījumus vai saistošos būvniecības noteikumus.

### Energoapgāde

	<b>Brīdinājums!</b> Uponor sistēmas barošanas bloks: 230 V maiņstrāva, 50 Hz. Ārkārtas situācijā nekavējoties atvienojiet elektropadevi.
---	--

	<b>Brīdinājums!</b> Nepieciešamais darbs ir jāveic kvalificētam uzstādītājam saskaņā ar vietējiem noteikumiem. Tas ietver elektriskos savienojumus un instalācijas, kas jāveic ekspluatācijai un apkopei.
	<b>Brīdinājums!</b> Galalietotājs nekad nedrīkst noņemt regulatora plastmasas vāciņu.
	<b>Brīdinājums!</b> Pirms regulatora plastmasas vāka noņemšanas atvienojiet strāvas padevi.
	<b>Uzmanību!</b> Ievades un izvades vadības kabeļiem ieteicami II klases kabeļi.

### Tehniskie ierobežojumi

	<b>Uzmanību!</b> Lai novērstu traucējumus, turiet kabeļus atstatos no komponentiem, kuri vada strāvu ar vairāk nekā 50 V.
---	--

## 1.2 Pareiza šī izstrādājuma utilizācija (elektrisko un elektronisko iekārtu atkritumi)

	<b>PIEZĪME!</b> Piemērojams Eiropas Savienības dalībvalstīs un citās Eiropas valstīs, kurās ir spēkā dalītas atkritumu vākšanas sistēmas.
---	--



Šī ikona uz produkta vai saistošajos dokumentos norāda, ka pēc darbības beigām to nedrīkst izmest kopā ar saimniecības atkritumiem. Pārstrādājiet atbildīgi, lai atbalstītu resursu ilgtspējīgu lietojumu un nepieļautu iespējamu kaitējumu cilvēku veselībai un/vai videi.

Mājsaimniecībām jāsaazinās ar mazumtirdzniecības uzņēmumu, kur tās iegādājās šo izstrādājumu, vai vietējo valsts pārvaldes iestādi, lai saņemtu informāciju, kur un kā nodot šo priekšmetu pārstrādei.

Uzņēmumiem jāsaazinās ar piegādātāju un jāpārbauda pirkuma līguma noteikumi un nosacījumi. Nelikvidējiet šo produktu kopā ar citiem rūpnieciskajiem atkritumiem.

## 1.3 Autortiesības un tiesību atruna

Šī ir vispārēja Eiropas mēroga dokumenta versija. Dokumentā var būt minēti izstrādājumi, kas jūsu atrašanās vietā nav pieejami tehnisku, juridisku, komerciālu vai citu iemeslu dēļ.

Ja jums ir jautājumi, apmeklējiet vietējo Uponor mājas lapu vai sazinieties ar Uponor pārstāvi.

“Uponor” ir Uponor Corporation reģistrēta preču zīme.

Uponor ir sagatavojis šo dokumentu tikai informatīviem nolūkiem, attēli ir paredzēti tikai produktu attēlojumam. Uz dokumenta saturu (tostarp tekstu un attēliem) ir attiecināmi starptautiskie autortiesību likumi un līgumu noteikumi. Jūs piekrītat ievērot šos noteikumus, izmantojot dokumentu. Satura pārveidošana vai izmantošana jebkādā citā nolūkā tiek uzskatīta par Uponor autortiesību, preču zīmes un citu īpašumtiesību pārkāpumu.

Šī tiesību atruna attiecas uz, bet ne tikai, dokumenta precizitāti, uzticamību un pareizību.

Dokumenta prezumpcija ir tāda, ka pilnībā tiek ievēroti ar produktu saistītie drošības norādījumi. Tālāk norādītās prasības attiecas uz Uponor produktu (tostarp visus komponentus), kā norādīts dokumentā.

- Kompetents plānotājs ir projektējis sistēmu (produktu kombināciju). Licencēts un/vai kompetents uzstādītājs veic sistēmas uzstādīšanu un nodošanu ekspluatācijā atbilstoši Uponor sniegtajiem norādījumiem. Ir ievēroti lokāli piemērojamie būvniecības un santehnikas kodeksi/noteikumi.
- Nav pārsniegti temperatūras, spiediena un/vai sprieguma ierobežojumi atbilstoši produkta un konstrukcijas informācijai.
- Produkts atrodas tā sākotnējā uzstādīšanas vietā, un tas nav remontēts un aizstāts, kā arī nav traucēta tā darbība bez iepriekšējas Uponor rakstiskas piekrišanas.
- Produkts ir pievienots dzeramā ūdens padevei vai atbilstošiem Uponor apstiprinātām vai noteiktām sanitāri tehniskām, apkures un/vai dzesēšanas sistēmām.
- Produkts netiek pievienots un lietots kopā ar trešo pušu produktiem, daļām vai komponentiem, izņemot tos, kurus Uponor ir apstiprinājis vai norādījis.
- Produkts pirms uzstādīšanas un nodošanas ekspluatācijā neuzrāda iejaukšanās, nepareizas apiešanās, nepietiekamas apkopes, nepiemērotas glabāšanas, nolaidības vai nejaušas sabojāšanas pazīmes.

Lai gan uzņēmums Uponor ir centies pielikt visas pūles, lai nodrošinātu dokumenta precizitāti, uzņēmums negarantē šīs informācijas precizitāti. Uponor patur tiesības bez iepriekšēja brīdinājuma mainīt produktu portfolio un saistīto dokumentāciju saskaņā ar pastāvīgo uzlabojumu un attīstības politiku.

**Vienmēr pārlicinieties, ka sistēma vai produkts atbilst spēkā esošajiem vietējiem standartiem un noteikumiem. Uponor nevar garantēt produktu portfolio un saistīto dokumentu pilnīgu atbilstību vietējiem noteikumiem, standartiem vai darba metodēm.**

**Uponor atsakās no visām tiešām vai netiešām garantijām attiecībā šī dokumenta saturu maksimālajā pieļaujamajā apmērā, ja vien citādi nav noslēgta vienošanās vai to nosaka likums.**

**Uponor nekādā gadījumā neuzņemas atbildību par jebkādiem netiešiem, īpašiem, netīšiem vai izrietošiem bojājumiem/ zaudējumiem, kas radušies saistībā ar produktu portfolio vai saistīto dokumentu izmantošanu.**

**Šī tiesību atruna un jebkādi dokumenta noteikumi neierobežo ar likumu noteiktās patērētāju tiesības.**

## 2 Sistēmas apraksts

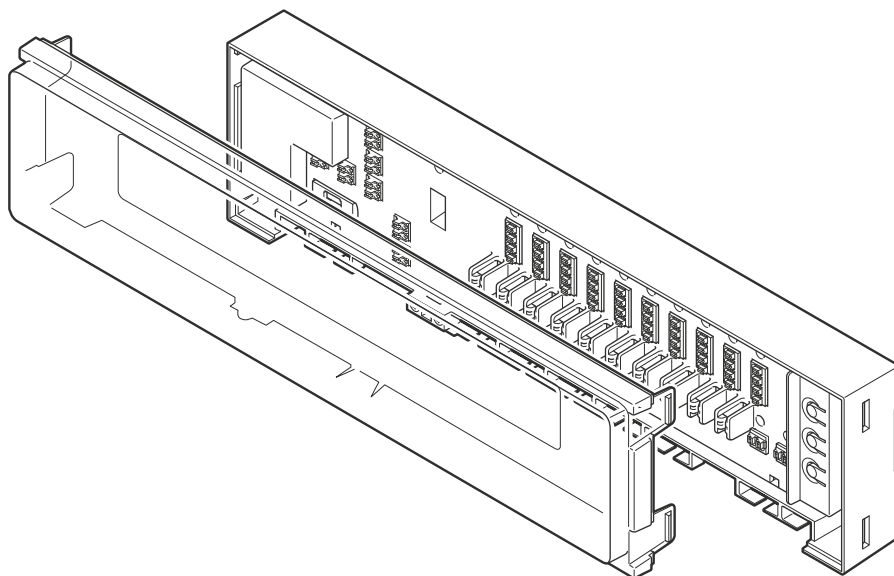

CD0000611

Uponor Base kontrolera H/C sūknis X-80 10x 230V (kontroleris X-80) ir viens no galvenajiem komponentiem izstarojošās apkures / dzesēšanas sistēmās. Tas kontrolē apkures/dzesēšanas avotus, sūkņus un izpildmehānismus, lai pielāgotu iekštelpu temperatūru katrā telpā, pamatojoties uz termostatu pārraidītajiem pieprasījuma signāliem.

### 2.1 Autobalansēšana lielākam komfortam un efektivitātei

Kad ir uzstādīta tradicionālā izstarojošās apkures / dzesēšanas sistēma, ir nepieciešams to manuāli līdzsvarot, lai pārliecinātos, ka katra telpa saņem nepieciešamo enerģiju. Ja sistēma nav balansēta un tajā ir vienāda plūsma, dažām telpām var tikt pievadīts pārāk daudz enerģijas, bet citām — pārāk maz. Sistēmai, kas nav pareizi balansēta, ir nepieciešams vairāk enerģijas, lai pienācīgi apsildītu visas telpas.

Kontrolera X-80 automātiskas balansēšanas tehnoloģija piedāvā energoefektīvāku sistēmu nekā manuāli balansēta sistēma. Tā nepārtraukti aprēķina un pielāgo precīzu enerģijas daudzumu, lai katrā istabā uzturētu optimālu komfortu. Vēl viena priekšrocība ir tā, ka sākotnējās palaišanas laikā nav nepieciešams balansēt sistēmu.

Renovācijas projektos automātiskas balansēšanas funkciju var viegli pielāgot pieejamai iekārtai bez jauniem aprēķiniem. Tradicionālajā izstarojošās apkures / dzesēšanas sistēmā arī nelielas izmaiņas ēkas iekšpusē var ietekmēt temperatūras balansu. Viens no iemesliem var būt tas, ka grīdas seguma nomaiņas dēļ ir jāmaina nepieciešamais ūdens daudzums konkrētajā padeves temperatūrā. Kontrolera X-80 automātiskas balansēšanas funkcija var automātiski pielāgoties šīm izmaiņām, lai saglabātu komfortu.

### 2.2 Sistēmas saderība



#### PIEZĪME!

Detalizētāku informāciju, produktu klāstu un dokumentāciju skatiet Uponor mājas lapā: [www.uponor.com/lv-lv](http://www.uponor.com/lv-lv).

Automātiskas balansēšanas kontroleris X-80 ir saderīgs ar Uponor Base termostatiem (230 V). Šis kontroleris ir saderīgs arī ar citiem tirgū pieejamiem 230 V termostatiem.

### Trešo pušu termostati



#### Brīdinājums!

Pirms uzstādīšanas uzstādītājam ir jāpārliecinās, vai termostats ir saderīgs ar kontroleri.

**Ja kontrolerim jāpievieno trešo pušu termostati, jāievēro tālāk norādītās minimālās prasības.**

- 2 energopadeves vadi 230 V
- 1 izeja 230 V pieprasījumam

**Tālāk norādītā funkcija ir izvēles prasība.**

- Dienas/nakts ievade

## 2.3 Kontroliera funkcijas

Šī kontroliera galvenās aparatūras īpašības

- 230 V maiņstrāvas ieeja.
  - 1 barošanas gaismas diode (zaļa).
- 3 digitālās ieejas: apkures/dzesēšanas slēdzis, kondensācijas, dienas/nakts slēdzis.
- 2 releji: sūkņa un boileru relejs.
- Var darbināt līdz 10 termostatiem:
  - 4 savienotāji vienam termostatom (L – N – pieprasījums un izeja dienas/nakts slēdzim).
  - 10 sarkanās termostata kanālu gaismas diodes, kuras tiek izmantotas pieslēgšanas procesā.
- Var darbināt līdz 12 izpildmehānismiem, kurus var piešķirt neatkarīgi:
  - 12 atsevišķas beztrokšņa izpildmehānisma izejas (triacs);
  - 12 RGB izpildmehānisma izejas gaismas diodes, kuras tiek izmantotas savienojuma laikā un izpildmehānisma statusa norādīšanai.
- 3 spiedpogas: Thermostat (>), "OK", Actuator (>).
- 1 slēdzis, lai iespējotu/atspējotu automātiskas balansēšanas funkciju.

## Programmatūras funkcijas

Kontroliera programmatūras galvenās īpašības

- Izejas vadība:
  - Autobalansēšana (iestatīts pēc noklusējuma).
  - ON/OFF izeju vadība.
- Sūkņa vadība.
- Boileru vadība.
- Vārsta darbināšana.
- Dienas/nakts slēdzis.
- Dzesēšanas režīms:
  - Termostati nemaina statusu no apkures uz dzesēšanu.
  - Statusa maiņu veic kontrolieris, kas invertē pieprasījuma signālu no termostata.
  - Kondensācijas vadība.
- Ieejas – izejas (termostati – izpildmehānismi) piešķiršana.
- Rūpnīcas iestatījumu atjaunošana.

## 2.4 Vadības bloka komponenti

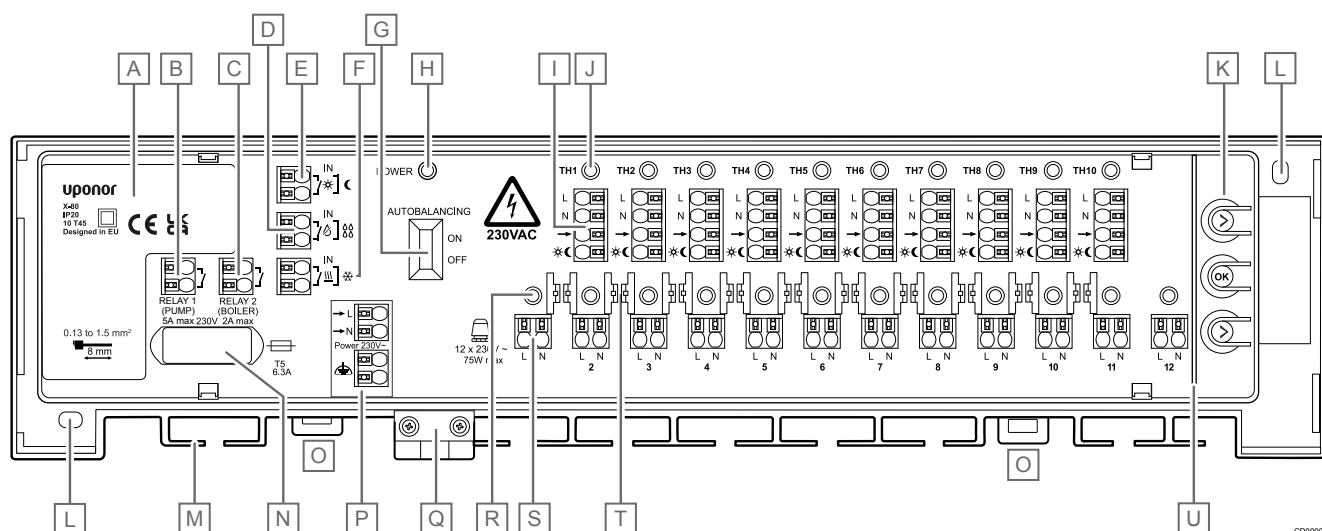

Izstrādājums	Apraksts
A	Barošanas modulis 30 V, maiņstrāva, 50 Hz
B	Papildu izeja sūkņa vadībai (slēdzis ON/OFF)
C	Papildu izeja boileru vadībai (slēdzis ON/OFF)
D	Kondensācijas ieeja
E	Dienas/nakts ievade
F	Apkures/dzesēšanas ieeja
G	Automātiskas balansēšanas slēdzis
H	Strāvas gaismas diode
I	Termostata savienojuma spailes 1–10
J	Gaismas diodes termostata kanāliem 1–10 (TH1–TH10)
K	Kanālu reģistrēšanas spiedpogas
L	Caurumi uzstādīšanai pie sienas

Izstrādājums	Apraksts
M	Kabeļa ieeja
N	Drošinātājs (T5 6,3 A)
O	Skavas, lai bloķētu un atbloķētu kontrolieri no DIN sliedes
P	Jaudas ieeja 230 V maiņstrāva
Q	Sprieguma samazināšana 230 V strāvas vadam
R	Gaismas diode izpildmehānisma kanāliem 1–12
S	Izpildmehānisma izeja, spailes 1–12
T	Kabeļu vadulas
U	Drošības nodalījums starp spiedpogām un savienojuma spailēm

## Gaismas diožu krāsu pārskats

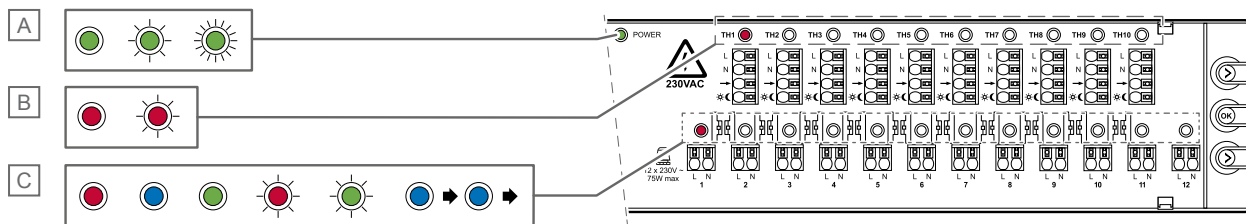

CD0000602

Izstrādājums	Apraksts	Stāvoklis			
		Krāsa	Piešķiršanas režīms	Darbības režīms	Dzesēšanas iestatīšanas režīms
A	Strāvas gaismas diode	Nemainīgi zaļa		Ekspluatācijas režīms ieslēgts	
		Mirgojoša zaļa	Piešķiršanas režīms ieslēgts		
		Ātri mirgojoša zaļa			Dzesēšanas iestatīšanas režīms ieslēgts
B	Termostata kanāla gaismas diode	Izteikti sarkana	Izvēlēts/piešķirts termostats		Izvēlēts/piešķirts termostats
		Mirgo sarkanā krāsā	Termostats norādīts		Termostats norādīts
C	Izpildmehānisma kanāla gaismas diode	Izteikti sarkana		Apsildes pieprasījums	Dzesēšana izpildmehānismā ir atspējota
		Nepārtraukti deg zilā krāsā		Dzesēšanas pieprasījums	Dzesēšana izpildmehānismā ir iespējota
		Nemainīgi zaļa	Izpildmehānisms piešķirts		
		Mirgo sarkanā krāsā	Izpildmehānisms norādīts		
		Mirgojoša zaļa	Izpildmehānisms izvēlēts		
		Nepārtraukti deg zilā krāsā, kas skenē no 1. līdz 12. kanālam		Kondensācijas risks (izpildmehānismi aizvērti)	

Dažādās kontrollera gaismas diodes un to krāsas ir izskaidrotas atsevišķās šī dokumenta sadaļās.

## Kanālu reģistrēšanas spiedpogas

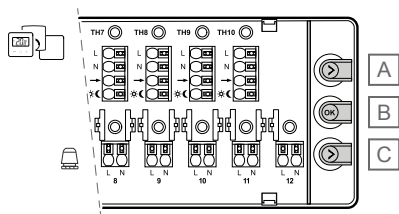

CD0000603

Izstrādājums	Apraksts
A	Termostata poga (>)
B	“OK” — apstiprinājuma poga
C	Izpildmehānisma poga (>)

Kontrollera labajā pusē ir 3 spiedpogas. Tos izmanto piešķiršanai, dzesēšanas iespējošanai vai atspējošanai un rūpnīcas atiestatīšanai.

## Etiķete ar QR kodu uz vāka

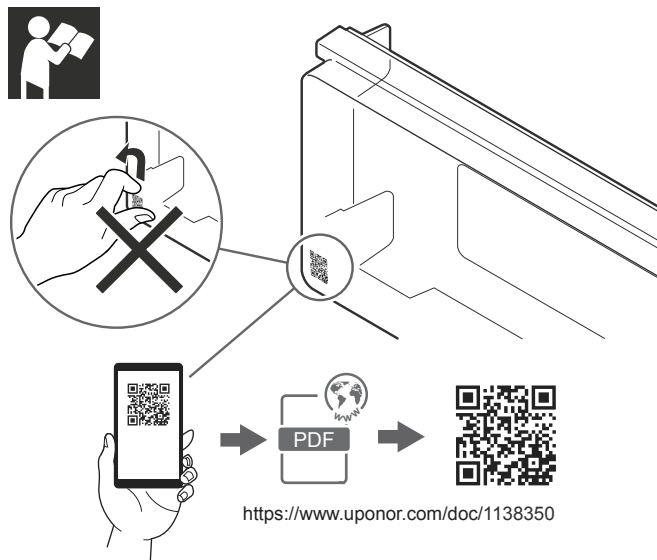

SI0000634

Caurspīdīgā vāka apakšējā kreisajā stūrī ir uzlīme ar QR kodu. Tā ir saite uz produkta dokumentāciju tīmekļa vietnē.

Nenoņemiet šo uzlīmi. Saglabāiet to turpmākai uzziņai, lai viegli atrastu saistīto dokumentāciju.

## Drošības nodalījums



Brīdinājums!

### Elektrošoka risks!

Neaiztieciet pievienotos kabelus, kad kontrolleris tiek apgādāts ar strāvas padevi. Ierīce darbojas ar 230 V maiņstrāvas spriegumu.

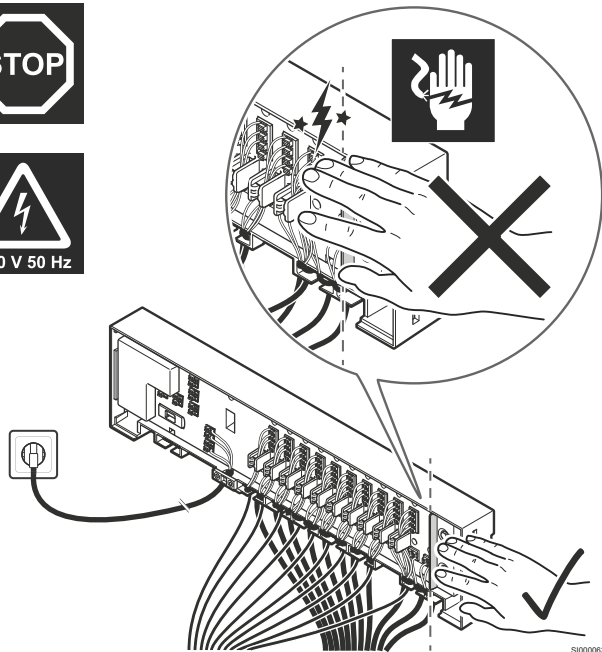

Starp spiedpogām kanālu piešķiršanai un termostata un izpildmehānisma savienojuma spailēm ir drošības nodalījums. Šī siena neļauj pirkstiem nejauši pieskarties pievienotajiem kabeliem darbu izpildes laikā.

Darbu izpildes laikā kabeli vada strāvu un var izraisīt elektrošoku, ja kabelis nav pareizi pievienots.



# 3 Darbība

## 3.1 Kontrollera vāka atvēršana

	<b>Brīdinājums!</b> Uponor sistēmas barošanas bloks: 230 V maiņstrāva, 50 Hz. Ārkārtas situācijā nekavējoties atvienojiet elektropadevi.
	<b>Brīdinājums!</b> Lai noņemtu caurspīdīgo vāku, vēlams izmantot 5 mm skrūvgriezi. Pārāk liels skrūvgriezis var sabojāt kontrollera daļas.

Jebkurai uzstādīšanai un piešķiršanai, kas būtu jāveic, ir jānoņem caurspīdīgais vāks no kontrollera korpusa. Katrā vāka pusē ir divas (2) skavas, kas nofiksē vāku pie korpusa.

Lai noņemtu caurspīdīgo vāku, izpildiet tālāk norādītās darbības.

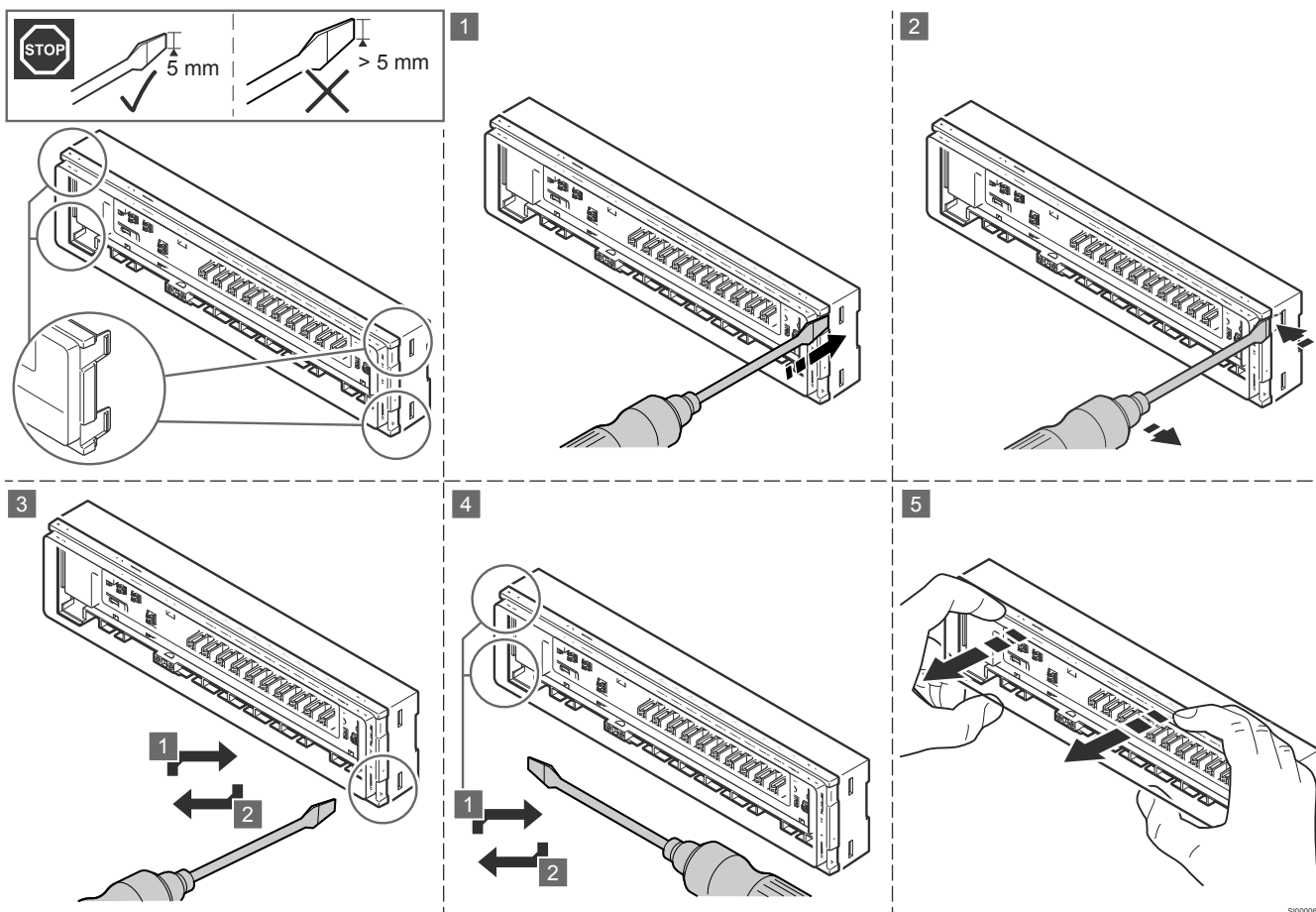

1. Novietojiet plakanu skrūvgriezi skavas atverē pirmajā stūrī.
2. Viegli piespiediet skrūvgriezi uz kontrollera korpusa pretējo pusi, lai atbrīvotu pirmo skavu.
3. Atkārtojiet 1. un 2. darbību otrajai skavai.
4. Ja nepieciešams, atkārtojiet 1. un 2. darbību kontrollera otrā pusē.
5. Izmantojiet rokas, lai viegli noņemtu pārsegu no kontrollera korpusa.

## 3.2 Kontrolera darbības princips



### Brīdinājums!

Automātiskas balansēšanas kontroleris 230 V ir saderīgs tikai ar 230 V termostatiem.

Automātiskas balansēšanas kontroleris darbina izstarojošās apkures / dzesēšanas sistēmu, pamatojoties uz klientu vajadzībām. Iekštelpu temperatūru mēra un noregulē ar termostatiem, kas atrodas katrā telpā.

Ja temperatūra telpā ir zemāka (apkures režīms) vai augstāka (dzesēšanas režīms) par iestatīto temperatūru, termostats sūta pieprasījuma signālu kontrolerim mainīt temperatūru. Kontroleris atver saistīto izpildmehānismu, pamatojoties uz pašreizējo ekspluatācijas režīmu un iestatījumiem. Līdzko telpā tiek sasniegta iestatītā temperatūra, signāls no termostata tiek apturēts un kontroleris aizver izpildmehānismu.

## 3.3 Kontrolera palaišana

Pirmo reizi iedarbinot kontroleri, tas pēc noklusējuma ir piešķiršanas režīmā, jo vēl nav piešķirts neviens termostats vai izpildmehānisms. Ja 10 minūšu laikā netiek nospiesta neviena poga, kontroleris pāriet ekspluatācijas režīmā.

Kad ir piešķirts vismaz viens termostats un izpildmehānisms, kontroleris pēc noklusējuma sāk darboties ekspluatācijas režīmā.

## 3.4 Darbības režīmi

Kontroleris X-80 var darboties trijos dažādos režīmos. Katrs režīms ir aprakstīts atsevišķā nodaļā.

Nodaļa	Darbības režīms
4	Darbības režīms
5	Piešķiršanas režīms
6	Dzesēšanas iestatīšanas režīms

Normālas darbības laikā kontroleris ir ekspluatācijas režīmā.

# 4 Darbības režīms

## 4.1 Kontrolleru ekspluatācijas režīmā piemēri

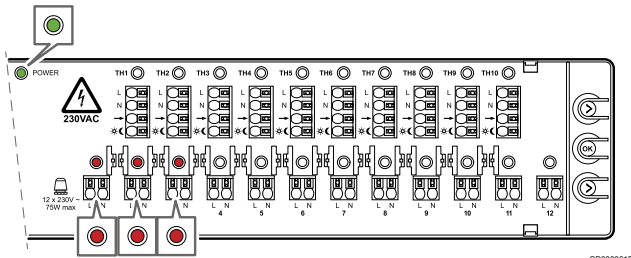

Ekspluatācijas režīms — 1. termostats (1. un 2. kanāls) un 2. termostats (3. kanāls) ar apkures pieprasījumu.

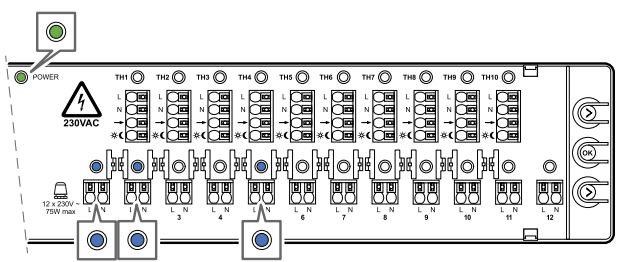

Ekspluatācijas režīms — 1. termostats (1. un 2. kanāls) un 4. termostats (5. kanāls) ar dzesēšanas pieprasījumu.

Normālas darbības laikā kontrolleris ir ekspluatācijas režīmā.

Barošanas gaismas diode deg nepārtraukti zaļā krāsā, kad sistēma tiek darbināta.

Kontrolleris atver un aizver izpildmehānismus, pamatojoties uz pieprasījuma signāliem no termostatiem un sistēmas iestatījumiem. Ietekmētā izpildmehānisma gaismas diode deg nepārtraukti sarkanā krāsā, ja ir apkures pieprasījums, un nepārtraukti zilā krāsā, ja ir dzesēšanas pieprasījums.

## 4.2 Funkcijas

Posms	Funkcija
4.3	Autobalansēšana
4.4	ON/OFF izeju vadība
4.5	Sūkņa vadība
4.6	Boilera vadība
4.7	Vārsta darbināšana
4.8	Dienas/nakts slēdzis
4.9	Dzesēšana
4.10	Kondensācijas vadība
4.11	Apsildes/dzesēšanas slēdzis
4.12	Rūpnīcas iestatījumu atjaunošana

Ekspluatācijas režīmā pieejamās funkcijas ir norādītas atsevišķās sadaļās.

## 4.3 Autobalansēšana

### PIEZĪME!

Uponor Base kontrolleris var darbināt izpildmehānisma izejas vai nu ar ieslēgšanas/izslēgšanas signāliem, ko tieši dod termostati, vai ar automātisku balansēšanu.

Automātiska balansēšana pēc noklusējuma ir ieslēgta.

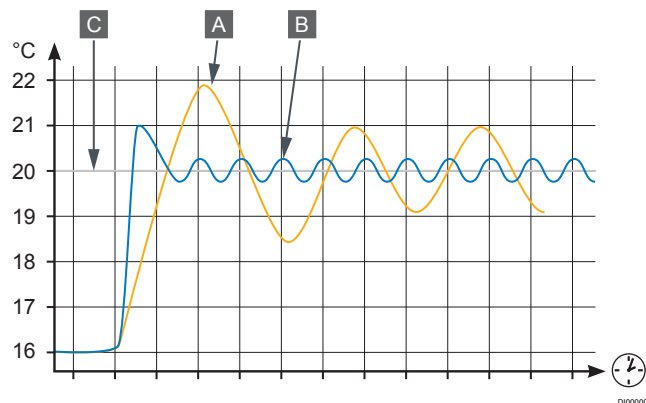

Izstrādājums	Apraksts
A	Manuālā balansēšana
B	Autobalansēšana
C	Iestatītā punkta vērtība

Automātiska balansēšana ir funkcija, kurā sistēma aprēķina faktisko enerģijas pieprasījumu atsevišķās telpās un pielāgo katras cilpas jaudu, pamatojoties uz tās garumu. Tas nozīmē, ka īsā cilpa var saņemt 20 % no enerģijas, bet garā cilpa var saņemt aptuveni 60 %.

Automātiska balansēšana turpina darboties dažādos gadalaikos, mainīgajā mājāsaimniecības dzīves ciklā un novērš manuālas balansēšanas vajadzību. Ieslēgšanas/izslēgšanas signālus aprēķina pēc algoritma. Tas nodrošina vienmērīgāku grīdas temperatūru un ātrāku sistēmas reakcijas laiku ar mazāku enerģijas patēriņu, salīdzinot ar jebkuru standarta ieslēdzamu/izslēdzamu sistēmu.

Manuāla hidrauliska balansēšana ņem vērā tikai sākotnējos nosacījumus un aprēķinus. Automātiskas balansēšanas funkcija automātiski pielāgo izmaiņas sistēmā vai telpā bez nepieciešamības uzstādītājam veikt sarežģītus pārrēķinus vai korekcijas.

Kad automātiska balansēšana ir ieslēgta, arī pieprasījuma periodos izpildmehānismi atveras un aizveras, lai nodrošinātu, ka telpa izmanto tikai nepieciešamo enerģiju. Kontrolleris ir laika ierobežojuma apiešanas funkcija, lai izvairītos no sūkņa un/vai boileru bojājumiem īsu ieslēgšanas/izslēgšanas periodu dēļ. Ja pēdējais ieslēgšanas periods ir pārāk īss, atlikušais atvērtais izpildmehānisms paliek atvērts, līdz rodas pieprasījums citā telpā, vai ne ilgāk kā 30 minūtes.

## 4.4 ON/OFF izeju vadība

Bimetāla vai elektroniskie ieslēgšanas/izslēgšanas termostati, kas ir pievienoti izstarojošās apkures / dzesēšanas sistēmai, nosūta pieprasījuma signālus kontrollerim.

### Apkures režīms

Kad ir aktivizēta apkures režīma funkcija un no termostata uz kontrolleri nav pieprasījuma signāla, termostatom piešķirtās izpildmehānisma kanālu gaismas diodes tiek izslēgtas. Izpildmehānismi ir aizvērti.

Kad kontrolleris saņem apkures pieprasījuma signālu no termostata, tiek atvērti ietekmētie izpildmehānismi. Izpildmehānisma kanālu gaismas diodes ir nepārtraukti sarkanas, lai norādītu pieprasījuma statusu.

## Dzesēšanas režīms

Dzesēšanas režīms tiek aktivizēts, kad apkures/dzesēšanas ieeja ir aizvērta. Pieprasījums ir apvērsts.

Kontrolleris saņem apkures pieprasījuma signālu no termostata un iestata dzesēšanu uz "bez pieprasījuma". Izpildmehānisms ir aizvērts, un gaismas diode ir izslēgta. Ja termostats sūta signālu, ka nav apkures pieprasījuma, kontrolleris iestata dzesēšanas pieprasījumu. Izpildmehānisms ir atvērts, un gaismas diode deg nepārtraukti zilā krāsā.

## 4.5 Sūkņa vadība

Sūknis tiek darbināts no ārpuses. Gan apkures, gan dzesēšanas režīmā releja slēdzis ieslēdz sūkni, kad izpildmehānisms ir atvērts pieprasījuma dēļ.

Ja kāds izpildmehānisms ir atvērts vārsta darbības dēļ, sūknis netiek aktivizēts.

Sūkņa palaišanas laikā (kad tas pāriet no apturēšanas režīma uz ekspluatācijas režīmu) ir 2 minūšu aizkave. Šajā laikā izpildmehānisms pilnībā atveras, lai pārliecinātos, ka pastāv ūdens plūsma.

## 4.6 Boileru vadība

Apkures režīmā boileru relejs tiek aktivizēts pēc pieprasījuma. Releja slēdzis aizveras, un boileri ieslēdzas.

Ja kāds izpildmehānisms ir atvērts vārsta darbības dēļ, boileru relejs netiek aktivizēts.



Sūkņa un boileru releja palaišanas laikā (kad tas pāriet no apturēšanas režīma uz ekspluatācijas režīmu) ir 2 minūšu aizkave. Šajā laikā izpildmehānisms pilnībā atveras, lai pārliecinātos, ka pastāv ūdens plūsma.

## 4.7 Vārsta darbināšana

Kontrolleris ir aprīkots ar automātisku vārsta darbināšanas funkciju. Šī funkcija novērš vārsta un izpildmehānismu iestrēgšanu dīkstāves dēļ. Process notiek, ja vārsts ir aizvērts 3,5 dienas. Šī procesa laikā vārsts ir atvērts 2 minūtes.

Šis vārsta process nerada pieprasījuma signālu. Procesā laikā sūknis un boileri netiek aktivizēti. Izpildmehānisma gaismas diode neieslēgsies, jo nav pieprasījuma.

## 4.8 Dienas/nakts slēdzis

	<b>Brīdinājums!</b> Ieejas savienojumi nav izolēti un ir pieejams 230 V.
	<b>Uzmanību!</b> Regulatora ieejai jābūt savienotai ar sauso kontaktu.
	<b>PIEZĪME!</b> Dienas/nakts funkcija nav saderīga ar dzesēšanu.

Ja kontrollerim X-80 ir pievienoti termostati ar dienas/nakts funkcijām, šo funkciju var izmantot izstarojošās apkures / dzesēšanas sistēmā. Kontrolleris nosūta signālu šiem termostatiem, lai pārslēgtos starp dienas un nakts režīmu.





**Dzesēšanas režīmā** sistēmai vienmēr jādarbojas dienas režīmā.

## 4.9 Dzesēšana

Kad apkures/dzesēšanas ieeja konstatē aizvērtu slēdzi, kontrolleris pārslēdzas no apkures uz dzesēšanas režīmu.

- **Termostati** turpina darboties apkures režīmā; nav nepieciešams veikt nekādas korekcijas.  
Termostats ierosina pieprasījuma signālu, kad telpas temperatūra ir zemāka par iestatīto vērtību. Ja telpas temperatūra pārsniedz iestatīto vērtību, pieprasījuma signāls netiek nosūtīts.
- **Kontrolleris** invertē signālu.
  - Ja termostats sūta signālu, ka nav apkures pieprasījuma, kontrolleris iestata dzesēšanu uz "Nav pieprasījuma".
  - Ja termostats nesūta nevienu apkures pieprasījuma signālu, kontrolleris iestata dzesēšanas pieprasījumu.
- **Izpildmehānismi** tiks atvērti vai aizvērti, pamatojoties uz dzesēšanas pieprasījuma signālu.
  - Izpildmehānisma gaismas diodes seko dzesēšanas pieprasījuma signālam. Tie ir nepārtraukti zilā krāsā, ja ir dzesēšanas pieprasījuma signāls no izpildmehānisma kanāla.

## 4.10 Kondensācijas vadība

	<b>Brīdinājums!</b> Ieejas savienojumi nav izolēti un ir pieejams 230 V.
	<b>Uzmanību!</b> Regulatora ieejai jābūt savienotai ar sauso kontaktu.
	<b>PIEZĪME!</b> Kondensācijas komplektam jābūt savienotam ar kontrolleri, ja jāizmanto kondensācijas pārvaldības funkcija. Kondensācijas komplekta izejai, kas jāpievieno regulatoram, jābūt sausam kontaktam.
	<b>PIEZĪME!</b> Informāciju par Uponor Base kondensācijas komplektu S-80 230 V skatiet tā iepakojumā.

Kad dzesēšanas režīms ir aktivizēts un tiek konstatēts kondensāts, visi atvērtie izpildmehānismi un sūknis nekavējoties aizveras. Tie paliek aizvērti, līdz tiek novērsts kondensāta risks, kas notiek 30 minūtes pēc kondensācijas ieejas izslēgšanas.

Lai norādītu uz kondensāta risku, nepārtraukti zilās izpildmehānisma gaismas diodes skenē no 1. kanāla līdz 12. kanālam (ieslēdzas un izslēdzas).

## 4.11 Apsildes/dzesēšanas slēdzis

	<b>Brīdinājums!</b> Ieejas savienojumi nav izolēti un ir pieejams 230 V.
---	---



### Uzmanību!

Regulatora ieejai jābūt savienotai ar sauso kontaktu.



### PIEZĪME!

Sistēmai jābūt manuāli balansētai, lai tā darbotos pareizi.

Apkures/dzesēšanas (H/C) slēdzis maina ekspluatācijas režīmu controllerī starp apkuri un dzesēšanu.

- **Apkures režīmā** termostatiem nav obligāti jāveic korekcijas. Tie turpina darboties apkures režīmā.
  - Termostats sūta pieprasījuma signālu, kad telpas temperatūra ir zemāka par iestatīto vērtību.
- **Dzesēšanas režīmā** controlleris invertē signālu no termostatiem.
  - Ja telpas temperatūra ir augstāka par iestatīto vērtību, termostats nesūta pieprasījuma signālu. Controlleris aprēķina šo informāciju kā dzesēšanas pieprasījumu un atver izpildmehānismus.

## 4.12 Rūpnīcas iestatījumu atjaunošana



### PIEZĪME!

Kad controlleris tiek atiestatīts uz rūpnīcas iestatījumiem, tiek dzēsti visi termostata un izpildmehānisma iestatījumi.

Lai atiestatītu controlleri uz rūpnīcas iestatījumiem, kad tas ir ekspluatācijas režīmā, izpildiet tālāk norādītās darbības.

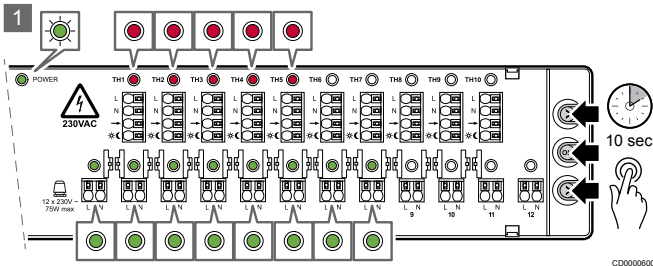

1. Nospiediet un turiet visas 3 pogas līdz 10 sekundēm.

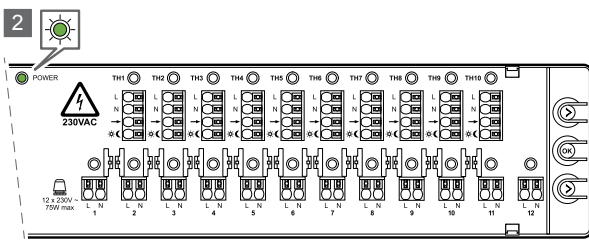

2. Visi termostata un izpildmehānisma iestatījumi ir dzēsti.

# 5 Piešķiršanas režīms



IC0000155



## Brīdinājums!

### Elektrošoka risks!

Neaiztieciet pievienotos kabelus, kad kontrolleris tiek apgādāts ar strāvas padevi. Ierīce darbojas ar 230 V maiņstrāvas spriegumu.



## Uzmanību!

Pirms piešķiršanas procedūras sākšanas vienmēr pabeidziet visu kabelu pievienošanu.



## PIEZĪME!

Ilustrācijas, kas šajā dokumentā izmantotas, lai vizualizētu darbības norādījumus, parāda kontrollerus bez pievienotiem kabeliem. Tas tiek darīts tikai tāpēc, lai palielinātu ilustrāciju lasāmību.

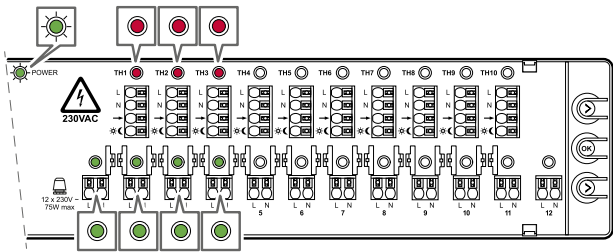

CD0000612

Kad termostati un izpildmehānismi ir pareizi pievienoti kontrollerim, tie ir jāpiešķir kontrollerim. Piešķiršana notiek kontrollera **piešķiršanas režīmā**.

Barošanas gaismas diode mirgo zaļā krāsā, kad kontrollera ekspluatācijas režīms ir mainīts uz piešķiršanas režīmu un sistēma ir ieslēgta.

Gaismas diodes jau piešķirtajos termostata kanālos deg nepārtraukti sarkanā krāsā. Piešķirtajos izpildmehānisma kanālos gaismas diodes deg nepārtraukti zaļā krāsā.

## 5.1 Pārslēgšana no ekspluatācijas režīma uz piešķiršanas režīmu



## PIEZĪME!

Kontrollerim ir taimauta funkcija. Ja 10 minūšu laikā netiek nospiesta neviena poga, sistēma pāriet ekspluatācijas režīmā.

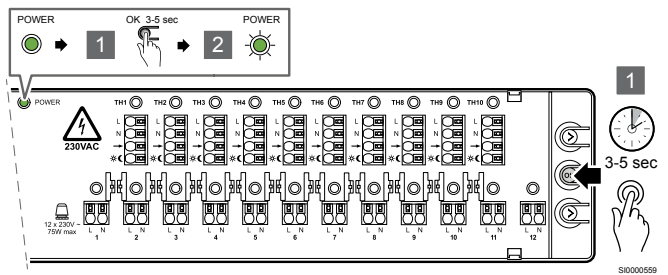

S00000559

Lai pārslēgtos no ekspluatācijas režīma uz piešķiršanas režīmu, izpildiet tālāk norādītās darbības.

1. 3–5 sekundes turiet nospiestu pogu "OK".
2. Barošanas gaismas diode sāk mirgot zaļā krāsā, lai parādītu pāriešanu uz piešķiršanas režīmu.

## 5.2 Piešķiršanas režīma iestatīšana

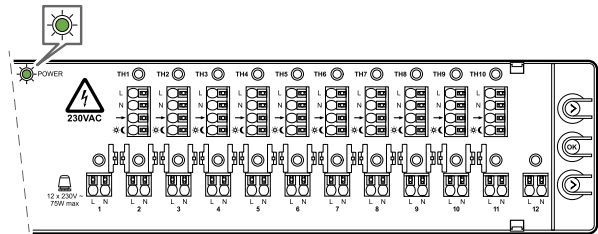

CD0000597

Kad piešķiršanas režīmam jābūt sākotnēji iestatītam, tikai barošanas gaismas diode mirgo zaļā krāsā. Nevienam termostatam nav piešķirts izpildmehānisms.

## 5.3 Piešķiršanas režīma atvēršana ar piešķirtajiem termostatiem/izpildmehānismiem

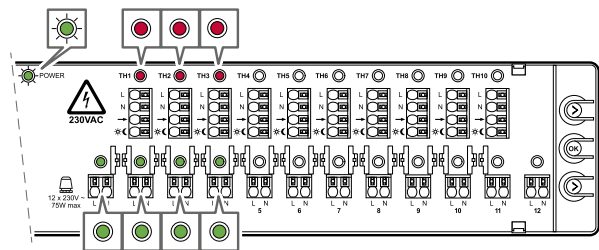

CD0000598

Kad tiek atvērts piešķiršanas režīms pēc dažu termostatu un izpildmehānismu piešķiršanas, barošanas gaismas diode mirgo zaļā krāsā. Piešķirtā termostata gaismas diodes deg nepārtraukti sarkanā krāsā. Piešķirto izpildmehānismu gaismas diodes deg nepārtraukti zaļā krāsā.



## 5.4 Termostatu un izpildmehānismu piešķiršana

Kontrolleris var darboties tikai tad, ja tam ir piešķirti termostati un izpildmehānismi. To var izdarīt divās iespējamās procedūrās, vispirms piešķirot termostatu vai vispirms — izpildmehānismu. Abās procedūrās piešķirumu izdarīšanai tiek izmantotas kontrollera spiedpogas.

### A – Izvēlieties pirmo piešķiramo termostatu

- Šajā sadaļā ir aprakstīta termostata piešķiršanas procedūra pirms izpildmehānisma.

### B – Piešķiriet citu termostatu ar saistīto izpildmehānismu

- Šajā sadaļā ir aprakstīta izpildmehānisma piešķiršanas procedūra pirms termostata.

## A – Izvēlieties pirmo piešķiramo termostatu

### PIEZĪME!

Ja poga "OK" tiek nospiesta un turēta 3–5 sekundes bez izvēlēta izpildmehānisma kanāla, sistēma atgriežas ekspluatācijas režīmā. Piešķiršana nav veikta.

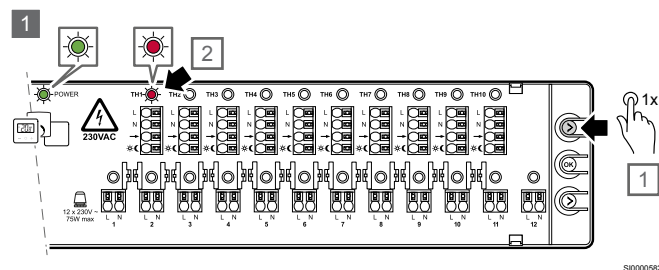

Izmantojiet termostata pogu, lai norādītu un atlasītu termostatu.

- Vienreiz nospiediet termostata pogu (>).
  - Pirmais pieejamais termostats ir norādīts, un tā gaismas diode sāk mirgot sarkanā krāsā.

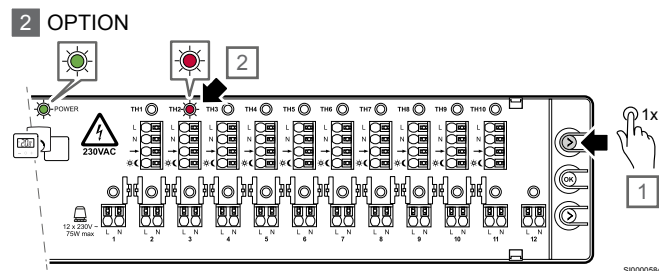

- Ja nepieciešams, vēlreiz nospiediet termostata pogu (>), lai norādītu nākamo termostata kanālu.
  - Kad tiek sasniegts pēdējais termostata kanāls, procedūra atkal sākas no 1. kanāla.

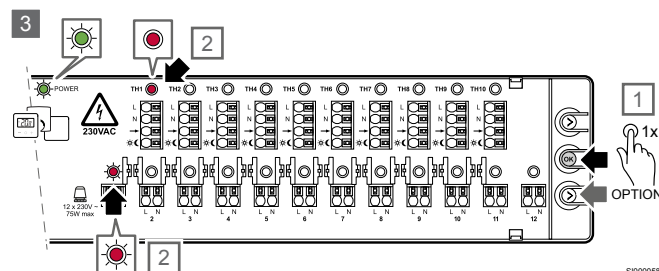

- Kad vēlmais termostats ir norādīts (mirgo sarkanā krāsā), nospiediet pogu "OK", lai to atlasītu.

- Termostata kanāla gaismas diode mainās uz nepārtraukti degošu sarkanā krāsā.
- Tajā pašā laikā pirmā pieejamā izpildmehānisma kanāla gaismas diode sāk mirgot sarkanā krāsā.
- IESPĒJA. Ja tā vietā ir jāizvēlas cits izpildmehānisma kanāls, spiediet izpildmehānisma pogu (>), līdz tiek norādīts pareizais kanāls un tā gaismas diode mirgo sarkanā krāsā.

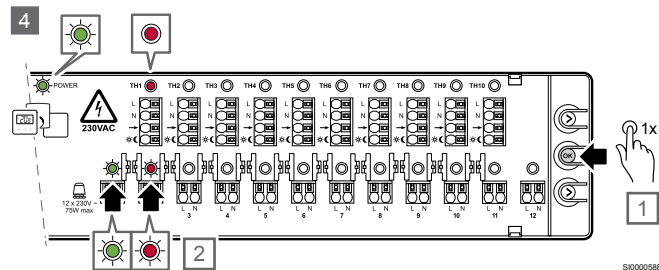

- Nospiediet pogu "OK", lai izvēlētos izpildmehānismu.
  - Gaismas diode norādītā izpildmehānisma kanālā sāk mirgot zaļā krāsā.
  - Tajā pašā laikā tiek norādīts nākamais pieejamais izpildmehānisma kanāls, un gaismas diode sāk mirgot sarkanā krāsā, lai parādītu, kur atrodas rādītājs.
  - IESPĒJA. Ja tā vietā ir jāizvēlas cits izpildmehānisma kanāls, spiediet izpildmehānisma pogu (>), līdz tiek norādīts pareizais kanāls un tā gaismas diode mirgo sarkanā krāsā.

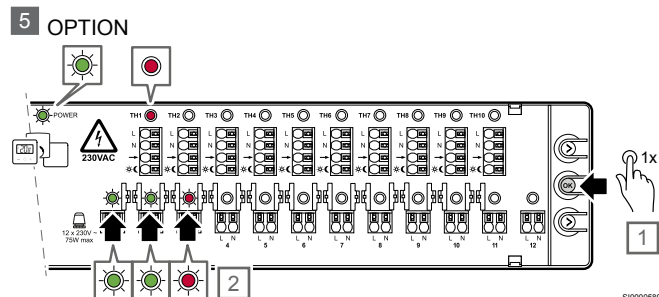

- Ja ir jāizvēlas papildu izpildmehānisms, izvēlieties to (izpildmehānisma gaismas diode mirgo sarkanā krāsā) un nospiediet pogu "OK".
  - Gaismas diode izvēlētajā izpildmehānisma kanālā mainās no mirgojošas sarkanās uz mirgojošu zaļu.
  - Tajā pašā laikā tiek norādīts nākamais pieejamais izpildmehānisma kanāls, un gaismas diode sāk mirgot sarkanā krāsā, lai parādītu, kur atrodas rādītājs.
  - IESPĒJA. Ja tā vietā ir jāizvēlas cits izpildmehānisma kanāls, spiediet izpildmehānisma pogu (>), līdz tiek norādīts pareizais kanāls un tā gaismas diode mirgo sarkanā krāsā.
  - IESPĒJA. Ja nepieciešams, atkārtojiet 5. darbību, lai atlasītu visus izpildmehānismus, kas jāpiešķir izvēlētajam termostatom.

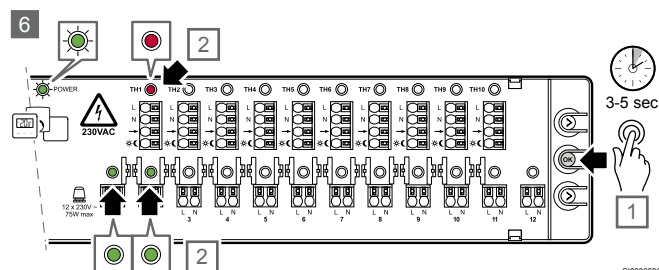

- Nospiediet un 3–5 sekundes turiet nospiestu pogu "OK", lai apstiprinātu izvēlēto termostatu un izpildmehānismu piešķiršanu.

- Piešķiršana starp izvēlēto termostatu un saistītajiem izpildmehānisma kanāliem ir pabeigta.
  - Gaismas diodes norādītajos izpildmehānisma kanālos mainās no mirgojoši zaļas uz nepārtraukti zaļu.
  - Tajā pašā laikā gaismas diode nākamajā pieejamajā izpildmehānisma kanālā izslēdzas.
  - Barošanas gaismas diode turpina mirgot zaļā krāsā, jo piešķiršanas režīms joprojām ir aktīvs.
7. Ja jāpievieno vairāk termostatu un izpildmehānismu, atkārtojiet 1.–6. darbību vai turpiniet ar B iespēju.
  8. Kad piešķiršana ir pabeigta, pārslēdzieties atpakaļ uz ekspluatācijas režīmu. Skatiet sadaļu "Pārslēgšana atpakaļ uz ekspluatācijas režīmu".

## B – Piešķiriet citu termostatu ar saistīto izpildmehānismu

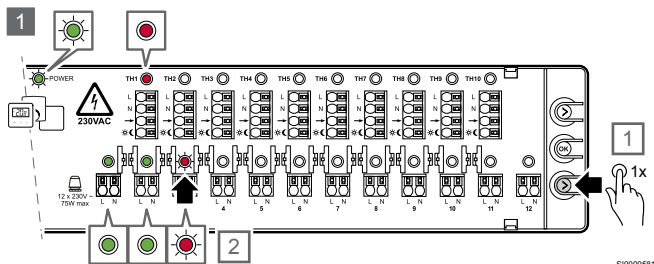

1. Vienreiz nospiediet izpildmehānisma pogu (>).
  - Pirmais pieejamais izpildmehānisma kanāls ir norādīts, un tā gaismas diode sāk mirgot sarkanā krāsā.
  - Ja ir jānorāda cits izpildmehānisma kanāls, atkārtojiet darbību.

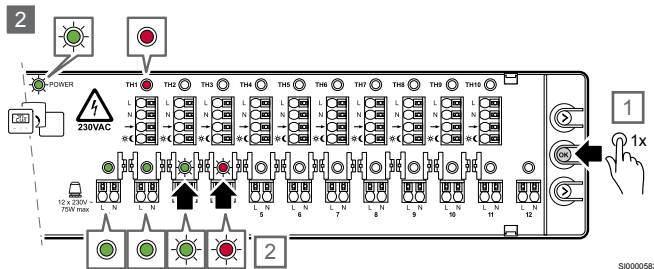

2. Vienreiz nospiediet pogu "OK", lai apstiprinātu izvēli.
  - Gaismas diode atlasītā izpildmehānisma kanālā sāk mirgot zaļā krāsā.
  - Tajā pašā laikā tiek norādīts nākamais pieejamais izpildmehānisma kanāls, un gaismas diode sāk mirgot sarkanā krāsā, lai parādītu, kur atrodas rādītājs.
  - Ja piemērojams, atkārtojiet 2. un 3. darbību, līdz ir atlasīti visi vēlamie izpildmehānisma kanāli.

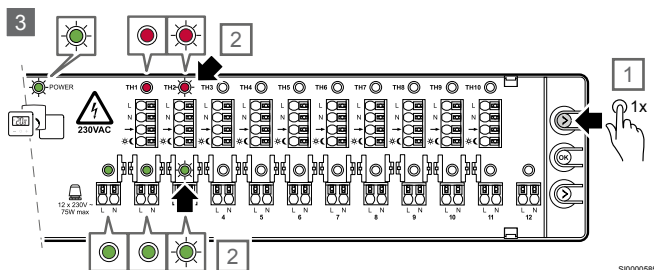

3. Kad ir atlasīti vēlamie izpildmehānisma kanāli un to gaismas diodes mirgo zaļā krāsā, vienreiz nospiediet termostata pogu (>).
  - Gaismas diode pirmajā pieejamajā termostata kanālā sāk mirgot sarkanā krāsā.

- Izvēlēto izpildmehānisma kanālu gaismas diodes mirgo zaļā krāsā.
- Tajā pašā laikā gaismas diode nākamajā smailajā izpildmehānisma kanālā, kas mirgoja sarkanā krāsā, izslēdzas. Rādītājs norāda uz termostatiem.
- Lai tā vietā norādītu uz citu termostata kanālu, vēlreiz nospiediet termostata pogu (>). Gaismas diode nākamajā pieejamajā termostata kanālā sāk mirgot sarkanā krāsā.
- Kad tiek sasniegts pēdējais termostata kanāls, procedūra atkal sākas no 1. kanāla.

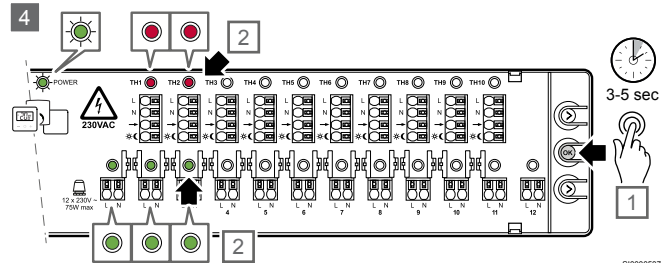

4. Kad ir atlasīti vēlamie termostati un izpildmehānismi, nospiediet un 3–5 sekundes turiet nospiestu pogu "OK".
  - Termostata gaismas diode nepārtraukti deg sarkanā krāsā, un izpildmehānisma gaismas diode nepārtraukti deg zaļā.

Piešķiršana starp izvēlēto termostatu un saistītajiem izpildmehānisma kanāliem ir pabeigta.

## 5.5 Piešķirto kanālu pārbaude

Kad kontroleris ir ekspluatācijas režīmā, veiciet tālāk norādītās darbības, lai pārbaudītu termostata un tā izpildmehānismu piešķiršanu.

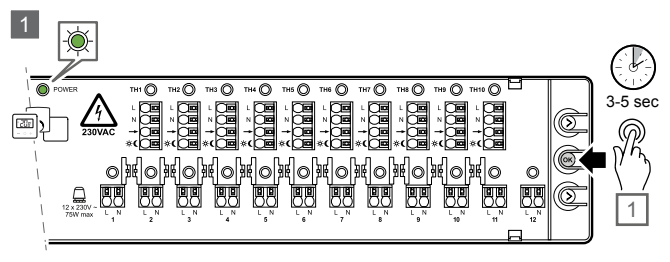

1. Nospiediet un 3–5 sekundes turiet nospiestu pogu "OK", lai pārslēgtos uz piešķiršanas režīmu.

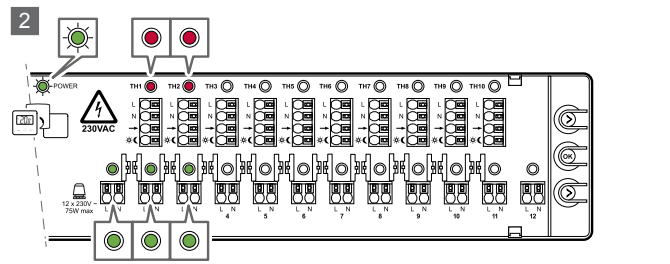

2. Barošanas gaismas diode sāk mirgot zaļā krāsā, lai parādītu pāriešanu uz piešķiršanas režīmu.
  - Piešķirtā termostata gaismas diodes deg nepārtraukti sarkanā krāsā.
  - Piešķirtā izpildmehānisma gaismas diodes deg nepārtraukti zaļā krāsā.



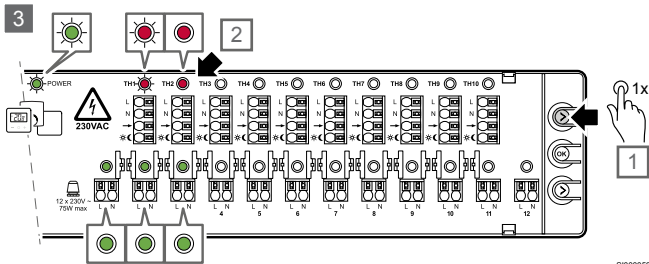

SI0000593

3. Vienreiz nospiediet termostata pogu (>).

- Gaismas diode pirmajā pieejamajā termostata kanālā sāk mirgot sarkanā krāsā.
- Lai tā vietā norādītu uz citu termostata kanālu, nospiediet termostata pogu (>) tik reižu, cik nepieciešams, lai sasniegtu vēlamo termostatu.

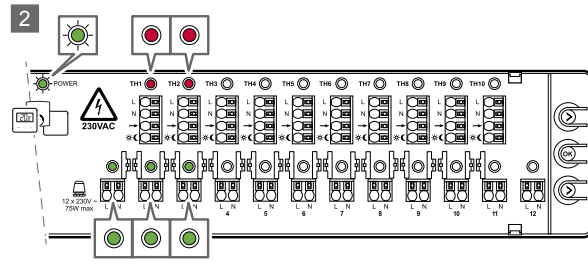

SI0000592

2. Barošanas gaismas diode sāk mirgot zaļā krāsā, lai parādītu pāriešanu uz piešķiršanas režīmu.

- Piešķirtā termostata gaismas diodes deg nepārtraukti sarkanā krāsā.
- Piešķirtā izpildmehānisma gaismas diodes deg nepārtraukti zaļā krāsā.

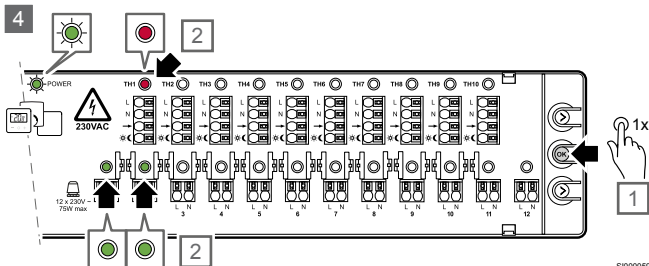

SI0000594

4. Vienreiz nospiediet pogu "OK", lai apstiprinātu izvēli.

- Ir redzams tikai izvēlētais termostats ar tam piešķirtajiem izpildmehānismiem.

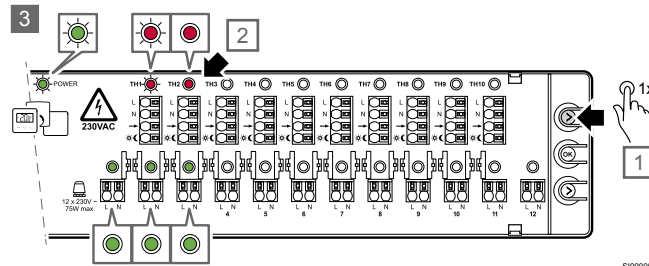

SI0000593

3. Vienreiz nospiediet termostata pogu (>).

- Gaismas diode pirmajā pieejamajā termostata kanālā sāk mirgot sarkanā krāsā.
- Lai tā vietā norādītu uz citu termostata kanālu, nospiediet termostata pogu (>) tik reižu, cik nepieciešams, lai sasniegtu vēlamo termostatu.

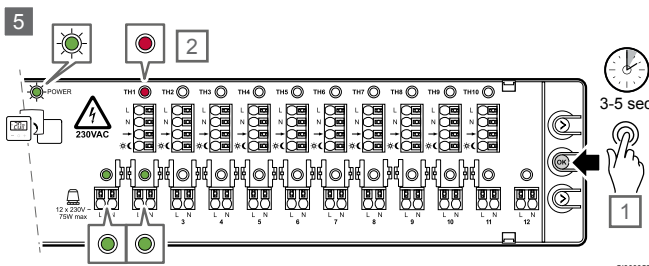

SI0000595

5. Nospiediet un 3–5 sekundes turiet nospiestu pogu "OK", lai pārslēgtos atpakaļ uz ekspluatācijas režīmu.

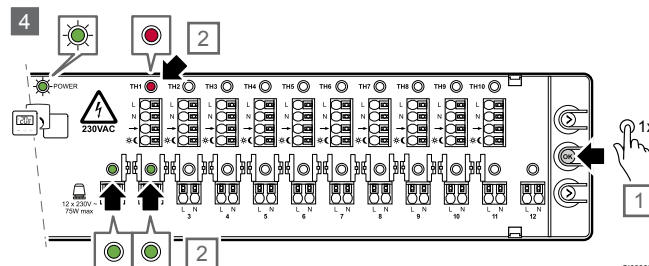

SI0000594

4. Vienreiz nospiediet pogu "OK", lai apstiprinātu izvēli.

- Ir redzams tikai izvēlētais termostats ar tam piešķirtajiem izpildmehānismiem.

## 5.6 Piešķirto kanālu noņemšana

### PIEZĪME!

Piešķiršanas režīms ir nepieciešams, lai noņemtu piešķirtos kanālus.

Ja piešķirums kāda iemesla dēļ ir nepareizs, to var noņemt.

Kad kontroleris ir ekspluatācijas režīmā, veiciet tālāk norādītās darbības, lai noņemtu termostata un tā izpildmehānismu piešķirumu.

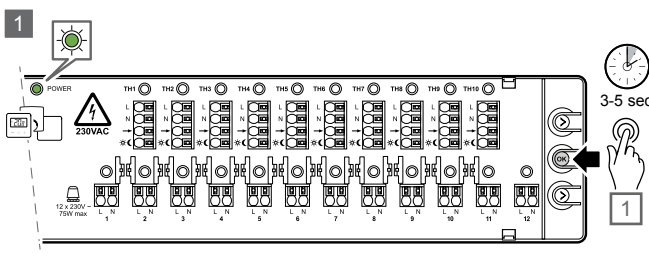

SI0000591

1. Nospiediet un 3–5 sekundes turiet nospiestu pogu "OK", lai pārslēgtos uz piešķiršanas režīmu.

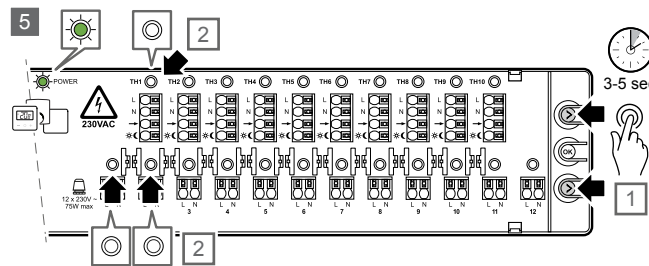

SI0000602

5. Ja šis piešķirums ir jānoņem, vienlaikus nospiediet termostata (>) un izpildmehānisma (>) pogas un turiet tās nospiešanas 3–5 sekundes.

- Gaismas diodes izvēlētajā termostatā un izpildmehānismos izslēdzas.
- Piešķirums tiek noņemts.

- Sistēma pāriet atpakaļ uz ekspluatācijas režīmu un normālu darbību.
  - Barošanas gaismas diode mainās uz nepārtraukti degošu zaļā krāsā.
6. Ja nepieciešams, izpildiet piešķiršanas procesu, lai atkārtoti piešķirtu noņemto termostatu ar saistītajiem izpildmehānismiem.
- Skatiet iepriekš sadaļu "Termostatu un izpildmehānismu piešķiršana".

## 5.7 Pārslēgšana atpakaļ uz ekspluatācijas režīmu

### PIEZĪME!

Kontrollerim ir taimauta funkcija. Ja 10 minūšu laikā netiek nospiesta neviena poga, sistēma pāriet ekspluatācijas režīmā.

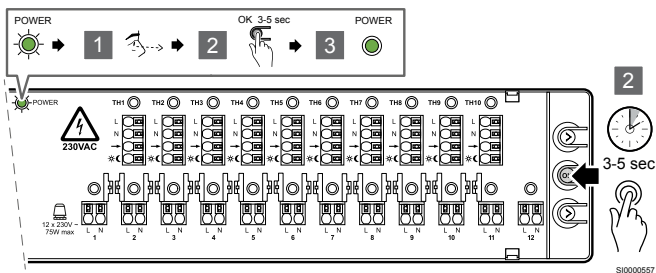

Lai pārslēgtos atpakaļ uz ekspluatācijas režīma no piešķiršanas režīma, izpildiet tālāk norādītās darbības.

1. Pārbaudiet, vai nav izvēlēts neviens izpildmehānisms.
2. 3–5 sekundes turiet nospiebtu pogu "OK".
3. Barošanas gaismas diode mainās no mirgojoši zaļas uz nepārtraukti zaļu, lai parādītu, ka kontrolleris atkal ir ekspluatācijas režīmā.

# 6 Dzesēšanas iestatīšanas režīms

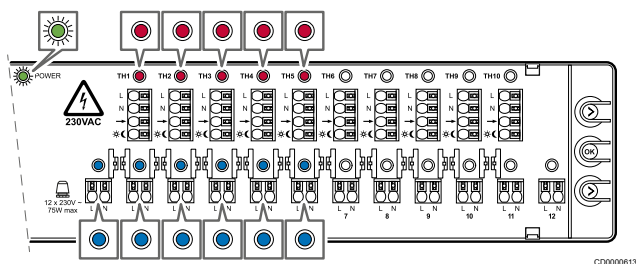

CD0000613

Kad ekspluatācijas režīms tiek mainīts uz **dzesēšanas iestatīšanas režīmu**, barošanas gaismas diode ātri mirgo zaļā krāsā.

Gaismas diodes termostatos ar piešķirtajiem izpildmehānismiem deg nepārtraukti sarkanā krāsā. Ja ir iespējots dzesēšanas iestatīšanas režīms, piešķirto izpildmehānismu kanālu gaismas diodes deg nepārtraukti zilā krāsā.

Ja termostatom ar atspējotu dzesēšanas iestatīšanas režīmu ir piešķirts izpildmehānisma kanāls, gaismas diode deg nepārtraukti sarkanā krāsā.

## 6.1 Pārslēgšana no ekspluatācijas režīma uz dzesēšanas iestatīšanas režīmu

### PIEZĪME!

Kontrollerim ir taimauta funkcija. Ja 10 minūšu laikā netiek nospiesta neviena poga, sistēma pāriet ekspluatācijas režīmā.

Lai pārslēgtos no ekspluatācijas režīma uz dzesēšanas iestatīšanas režīma, izpildiet tālāk norādītās darbības.

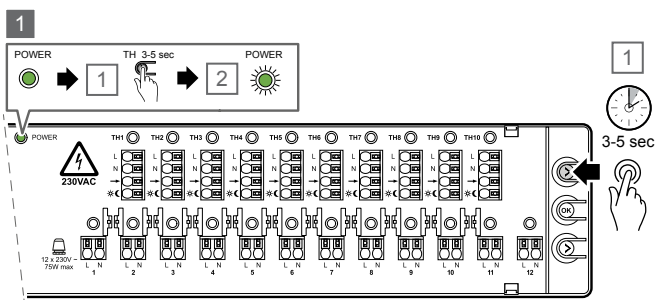

SI0000560

1. 3–5 sekundes turiet nospiestu termostata pogu (>).
  - Barošanas gaismas diode sāk ātri mirgot zaļā krāsā.

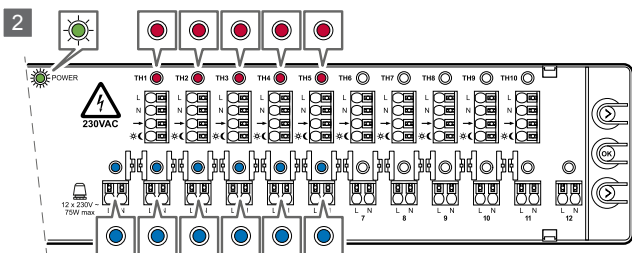

SI0000561

2. Gaismas diodes jau piešķirtajos termostatos deg nepārtraukti sarkanā krāsā.
  - Piešķirto izpildmehānismu kanālu gaismas diodes ir nepārtraukti zilās kanāliem, kur ir iespējota dzesēšana (noklusējums), un deg nepārtraukti sarkanā krāsā kanāliem, kur dzesēšana ir atspējota.

## 6.2 Dzesēšanas iestatīšanas režīma iespējošana/atspējošana

Lai iespējotu vai atspējotu dzesēšanas iestatīšanas režīmu telpā, izpildiet tālāk norādītās darbības.

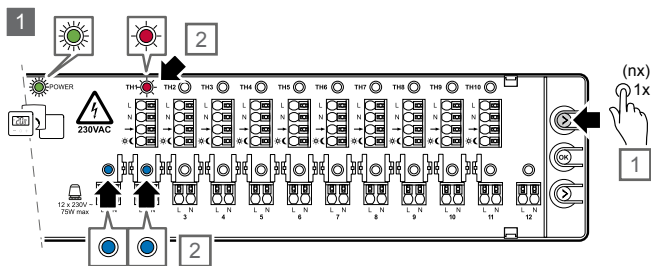

1. Vienreiz nospiediet termostata pogu (>).

- Gaismas diode pirmajā piešķirtā termostata kanālā sāk mirgot sarkanā krāsā.
- Šim termostatom piešķirto izpildmehānismu gaismas diodes ir zilas, ja ir iespējota dzesēšana, un sarkanās, ja dzesēšana ir atspējota.

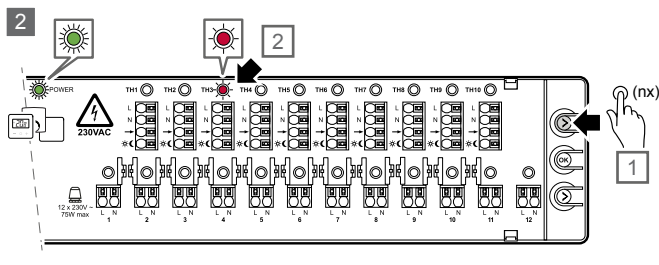

2. Ja nepieciešams, vēlreiz nospiediet termostata pogu (>), lai norādītu nākamo termostata kanālu.

- Kad tiek sasniegts pēdējais termostata kanāls, procedūra atkal sākas no 1. kanāla.
- Vēlamais termostata kanāls ir norādīts, un tā gaismas diode sāk mirgot sarkanā krāsā.

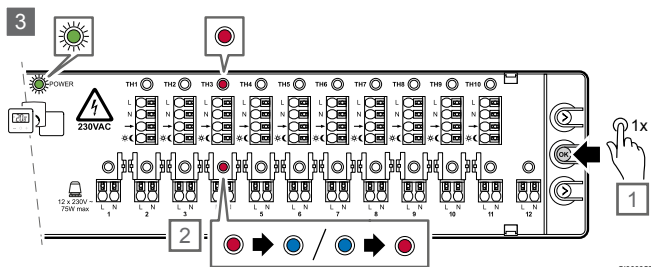

3. Vienreiz nospiediet pogu "OK".

- Termostata kanāla gaismas diode mainās uz nepārtraukti degošu sarkanā krāsā.
- Izmantojiet pogu "OK", lai pārslēgtos starp iespējotu un atspējotu dzesēšanu.
- Izpildmehānisma kanāla gaismas diode deg nepārtraukti zilā vai sarkanā krāsā atkarībā no jaunā dzesēšanas iestatīšanas režīma.
- Izpildmehānismi, kas nav piešķirti šim termostatom, ir izslēgti.

4. Kad iespējošanas/atspējošanas process ir pabeigts, pārslēdzieties atpakaļ uz ekspluatācijas režīmu.

## 6.3 Pārslēgšana atpakaļ uz ekspluatācijas režīmu

### PIEZĪME!

Kontrollerim ir taimauta funkcija. Ja 10 minūšu laikā netiek nospiesta neviena poga, sistēma pāriet ekspluatācijas režīmā.

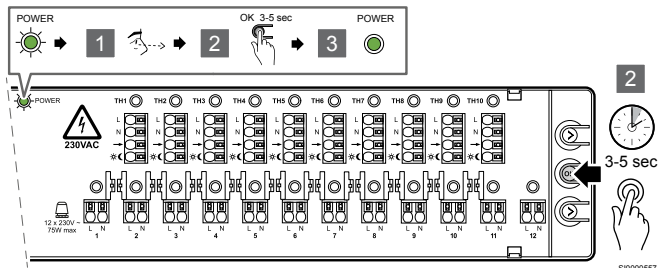

Lai pārslēgtos atpakaļ uz ekspluatācijas režīmu no dzesēšanas iestatīšanas režīma, izpildiet tālāk norādītās darbības.

1. Pārliecieties, vai nav izvēlēts neviena termostats.
2. 3–5 sekundes turiet nospiestu pogu "OK".
3. Barošanas gaismas diode mainās no ātri mirgojoši zaļas uz nepārtraukti zaļu, lai parādītu, ka kontrolleris atkal ir ekspluatācijas režīmā.

# 7 Apkope

## 7.1 Manuāla profilaktiskā apkope



### PIEZĪME!

Uponor produktu tīrīšanai izmantojiet tikai sausu, mīkstu drānu.

Neizmantojiet nekādus tīrīšanas līdzekļus.

Kontrollerim nav nepieciešama profilaktiska apkope.

## 7.2 Automātiska profilaktiskā apkope

Kontrolleris ir aprīkots ar automātisku vārsta darbināšanas funkciju. Šī funkcija novērš vārsta un izpildmehānismu iestrēgšanu dīkstāves dēļ. Process notiek, ja vārsts ir aizvērts 3,5 dienas. Šī procesa laikā vārsts ir atvērts 2 minūtes.

Šis vārsta process nerada pieprasījuma signālu. Procesā laikā sūkņi un boileri netiek aktivizēti. Izpildmehānisma gaismas diode neieslēgsies, jo nav pieprasījuma.

## 7.3 Koriģējošā apkope

### Kontroles ierīces atiestatīšana

Var būt nepieciešams atiestatīt kontrolleri, ja tas nedarbojas pareizi, piemēram, uzkāšanās dēļ.

- Atvienojiet kontrolleri no maiņstrāvas barošanas avota un pievienojiet to atpakaļ.
- Atvienošana no maiņstrāvas barošanas avota neietekmē kontrollerim veiktās korekcijas. Tās būs pieejamas arī pēc savienojuma atjaunošanas.

# 8 Traucējummeklēšana

## 8.1 Vispārīgi



### Brīdinājums!

Vienmēr atvienojiet 230 V barošanas avotu, pirms tiek piekļūts kontrolera spaiļu iekšējiem savienojumiem.

Šajā sadaļā ir aprakstītas vispārīgas problēmas un trauksmes, kas var rasties kontrolerim X-80, kā arī norādīti iespējamie risinājumi.

Biežs cēlonis var būt nepareizi uzstādītas cauruļvadu cilpas sistēmā vai sajaukti termostati.

- Pārliedziniet, vai kontroleris ir pievienots 230 V maiņstrāvas barošanas avotam.
- Pārliedziniet, vai visi kabeļi ir pareizi pievienoti.
- Pārliedziniet, vai termostati un izpildmehānismi ir pareizi piešķirti, skatiet nodaļu "Piešķirto kanālu pārbaude".

## Grīdas temperatūras svārstības

### Apkures režīmā grīdas temperatūra ir neparasti mainīga — te augsta, te zema

- Padeves ūdens temperatūra ir pārāk augsta.
  - Pārbaudiet boileri vai šuntu.
  - Pārliedziniet, vai āra ietekmes un padeves temperatūras iestatījumi ir pareizi. Nepareizi iestatījumi var nevēlami ietekmēt veikspēju un komfortu.

### Telpas temperatūra nesakrīt ar termostata iestatīto vērtību

- Telpas termostats ir uzstādīts tiešos saules staros vai citu karstuma avotu tuvumā.
  - Pārliedziniet, vai termostata novietojums atbilst uzstādīšanas rokasgrāmatā norādītajam.
  - Ja nepieciešams, mainiet pozīciju.
- Telpas termostats ir uzstādīts nepareizajā telpā.
  - Pārliedziniet, vai termostata pozīcija ir pareiza.
  - Pārliedziniet, vai termostata un izpildmehānisma piešķirumi ir pareizi.

## Telpā ir pārāk auksti (vai pārāk silti dzesēšanas režīmā)

### Termostata iestatījums ir pārāk zems

- Termostata iestatījums ir pārāk zems.
  - Izmainiet iestatīto temperatūru.

### Izpildmehānismā nevar redzēt baltu indikatoru

- Izpildmehānisms neatveras.
  - Nomainiet izpildmehānismu.
  - Runājiet ar uzstādītāju.

## Telpā ir pārāk silti (vai pārāk auksti dzesēšanas režīmā)

### Saistītā cilpa ir silta arī pēc ilga laika bez apkures nepieciešamības

- Izpildmehānisms neaizveras.
  - Runājiet ar uzstādītāju.
  - Pārbaudiet, vai izpildmehānisms ir pareizi uzstādīts.
  - Nomainiet izpildmehānismu.

### Telpa ir pārāk silta arī pēc ilga laika bez apkures nepieciešamības

- Pārliedziniet, ka telpu nesilda kāds cits avots, piemēram, saules gaisma, kamīns vai krāsns.

## Grīda ir auksta

### Telpas temperatūra ir apmierinoša, bet grīda ir auksta

- No izstarojošās apkures sistēmas nav apkures pieprasījuma signāla.
- Telpu nesilda kāds cits avots, piemēram, saules gaisma, kamīns vai krāsns.

## Visas telpas ir aukstas (vai siltas dzesēšanas režīmā)

- Pārliedziniet, vai ekspluatācijas režīms ir pareizs (apkures/dzesēšanas slēdzis).
- Pārliedziniet, vai visi termostati darbojas apkures režīmā.

## 8.2 Traucējummeklēšana pēc uzstādīšanas

### Sistēma nesāk darboties

#### Barošanas gaismas diode kontrolerī nedeg

- Kontrolerim netiek piegādāta 230 V maiņstrāva.
  1. Pārliedziniet, vai kontroleris ir pievienots maiņstrāvas barošanas avotam.
  2. Atvienojiet strāvas kontaktdakšu.
  3. Pārliedziniet, vai vadi 230 V nodalījumā ir pareizi pievienoti.
  4. Pārbaudiet, vai sienas kontaktlīzdā ir 230 V maiņstrāva.

#### Sienas kontaktlīzdā ir 230 V maiņstrāva

- Kontroleris drošinātājs ir izdedzis, vai strāvas vads ir bojāts.
  - Nomainiet drošinātāju un/vai strāvas vadu un kontaktdakšu.

## Izpildmehānisms ir atvērts, bet nav plūsmas

- Sūknis nedarbojas.
  - Pārliecinieties, vai sūknis nav iestrēdzis.
  - Pārliecinieties, vai strāvas padeves spriegums ir pareizs.
- Notiek vārsta darbība.
  - Izpildmehānisma gaismas diode ir izslēgta, jo nav pieprasījuma signāla.
  - Process var notikt ik pēc 3,5 dienām un darbojas 2 minūtes.
- Ir pieprasījuma signāls, un gaismas diode deg sarkanā krāsā, bet sūkņa aizkave palaišanas brīdī (2 minūtes) nav pabeigta.
- Izpildmehānismam var būt defekts.
  - Ja neviens no iepriekš minētajiem risinājumiem nenovērš problēmu un tā turpinās, nomainiet izpildmehānismu vai sazinieties ar uzstādītāju.

## Izpildmehānisms ir atvērts, bet nav pieprasījuma signāla

- Notiek vārsta darbība.
  - Izpildmehānisma gaismas diode ir izslēgta, jo nav pieprasījuma signāla.
  - Process var notikt ik pēc 3,5 dienām un darbojas 2 minūtes.
- Automātiskas balansēšanas slēdzis ir ieslēgts.
  - Laika ierobežojuma apiešanas funkcijas rezultātā atlikušais atvērtais izpildmehānisms paliek atvērts, līdz rodas pieprasījums citā telpā, vai ne ilgāk kā 30 minūtes.
  - Visi izpildmehānismi ir aizvērti, lai novērstu papildu boileru un sūkņa iedarbināšanu automātiskas balansēšanas algoritma darbības dēļ.

## Izpildmehānisms ir aizvērts, bet nav pieprasījuma signāla

- Automātiska balansa slēdzis ir ieslēgts, un automātiskas balansēšanas algoritms šim izpildmehānismam darbojas izslēgtā ciklā.
  - Ja pieprasījuma signāls turpinās, izpildmehānismam jāatveras mazāk nekā 30 minūšu laikā.
  - Ja nepieciešams, sazinieties ar uzstādītāju. Izpildmehānismam var būt defekts.

# 9 Tehniskie dati

## 9.1 Tehniskās specifikācijas

Apraksts	Vērtība
Izstrādājuma nosaukumi	Uponor Base kontrolera H/C sūkņi X-80 10x 230V
Izmēri	365 x 90 x 56 mm
Svars	730 g
Kontroles mērķis	Automātiskā vadība
Kontroles konstrukcija	Elektroniskā neatkarīgi uzstādītā kontrolierīce
Atvienošanas metode	Tips X
Darbības veids	1C tips (mikropārtraukums)
Aizsardzības pakāpe	IP20, II klase (IP: izstrādājuma aktīvo daļu nepieejamības pakāpe un ūdens kvalitāte)
Maksimālais telpas relatīvais mitrums (RH)	85 % 20 °C temperatūrā
Marķējums	CE, UKCA
ERP	I
Zema sprieguma testi	EN 60730-1* un EN 60730-2-9**
Elektromagnētiskās savietojamības prasību (EMS) testi	EN 60730-1
Energoapgāde	230 V maiņstr. + 10/- 15 %, 50 Hz vai 60 Hz
Iekšējais drošinātājs (vārsta aizsardzība)	T5 6,3 A
Nominālais impulsspriegums	2,5 kV, OVC II
Kontroles piesārņojuma pakāpe	2 - Parastā mājāsaimniecības vide
Programmatūras klase	A
Darba temperatūra	No -10 °C līdz +45 °C
Uzglabāšanas temperatūra	No -20 °C līdz +60 °C
Temperatūra bumbas spiediena testam	100 °C
Uztveršanas elementa pagarinājums	Temperatūra
Regulēšanas cikla laiks slodzes komandai	2 min / 10 min / skatīt parametrus
Ārējā slodze uz vārsta izejas	230 V / 75 W max uz izeju - vārsti
Nepieciešamā ārējā drošinātāja aizsardzība uz iekārtas	5 A drošinātājs uz abām releja izejām
Maksimālais patēriņš	Bez slodzes 3 W
Dienas/nakts slēdža ieeja	Tikai sauss kontakts
Kondensācijas ieeja	Tikai sauss kontakts
Apkures/dzesēšanas slēdža ieeja	Tikai sauss kontakts
Vārstu izejas	230 V
Sūkņa releja izeja	5 A / 230 V max – tikai rezistīvi
Boilera releja izeja	2 A / 230 V max - tikai rezistīvi
Savienojuma spaiļi	No 0,13 mm līdz 1,5 mm <sup>2</sup>
Strāvas vads (nav iekļauts)	Ø min. 6,5 ... maks. 8,0 mm
Komandu interfeiss	Tastatūra, 3 taustiņi

\*) EN 60730-1 Mājāsaimniecībai un līdzīgiem mērķiem paredzētas automātiskās vadības elektroierīces — 1. daļa: Vispārējās prasības

\*\*) EN 60730-2-9 Mājāsaimniecībai un līdzīgiem mērķiem paredzētas automātiskās vadības elektroierīces — 2-9. daļa: Īpašas prasības uz temperatūru reaģējošajiem regulatoriem



## Normatīvā atbilstība

Uponor Base kontrolleri ar vadu atbilst tālāk norādītajām direktīvām.

- CE
- UKCA

### ES/AK Atbilstības deklarācija

Ar šo uzņēmums Uponor paziņo, ka Uponor Base kontrolleri ar vadu atbilst attiecīgajiem Kopienas saskaņošanas tiesību aktiem. <sup>1)</sup>



Pilns ES/AK atbilstības deklarācijas teksts ir pieejams tālāk norādītajā interneta adresē:

<https://www.uponor.com/doc/1138349>

1) *Norādītās sertifikācijas un atbilstības zīmes skatiet uz saistītā Uponor produkta.*

Papildinformācija par produktu un tā norādījumi tiek piegādāti kopā ar Uponor produktu. Tie ir pieejami mājas lapā [www.uponor.com/services/download-centre](http://www.uponor.com/services/download-centre) un valsts Uponor mājas lapā vietējā valodā.



## 9.2 Izmēri

[mm]

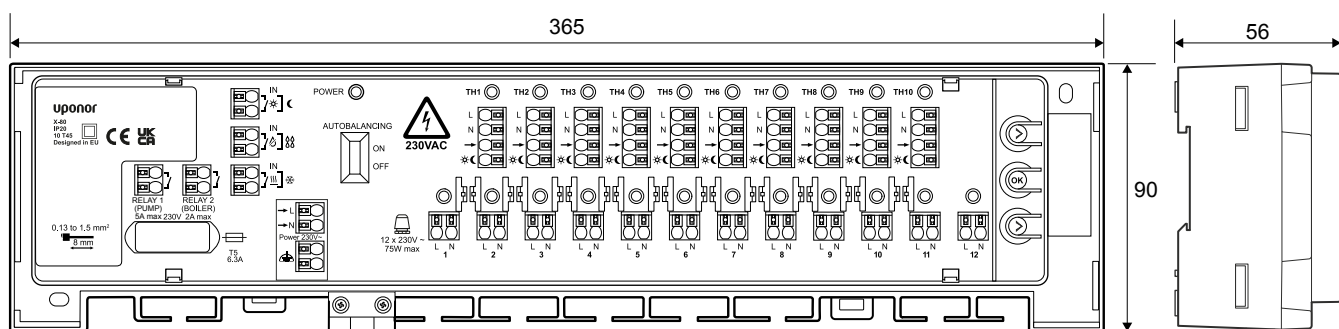

ZD0000087

[mm]

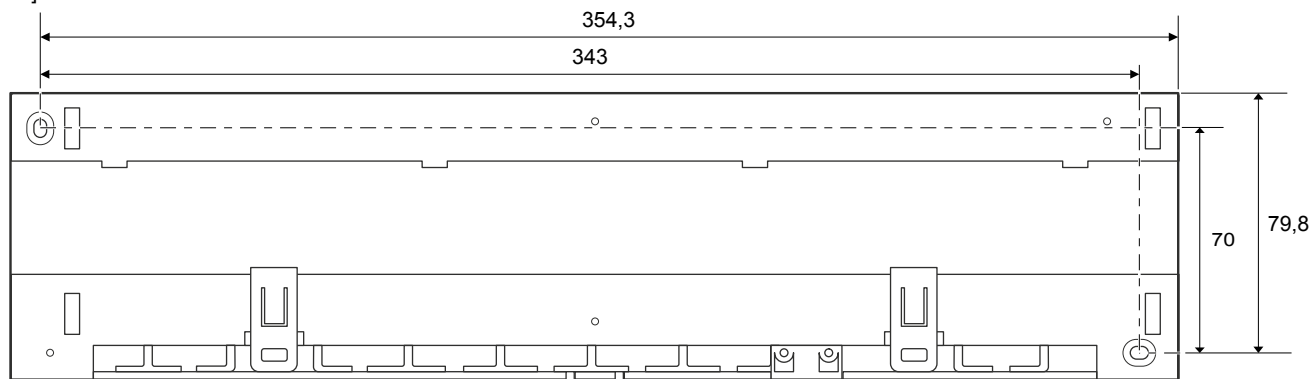

CD0000087

## 9.3 Vadojuma shēma

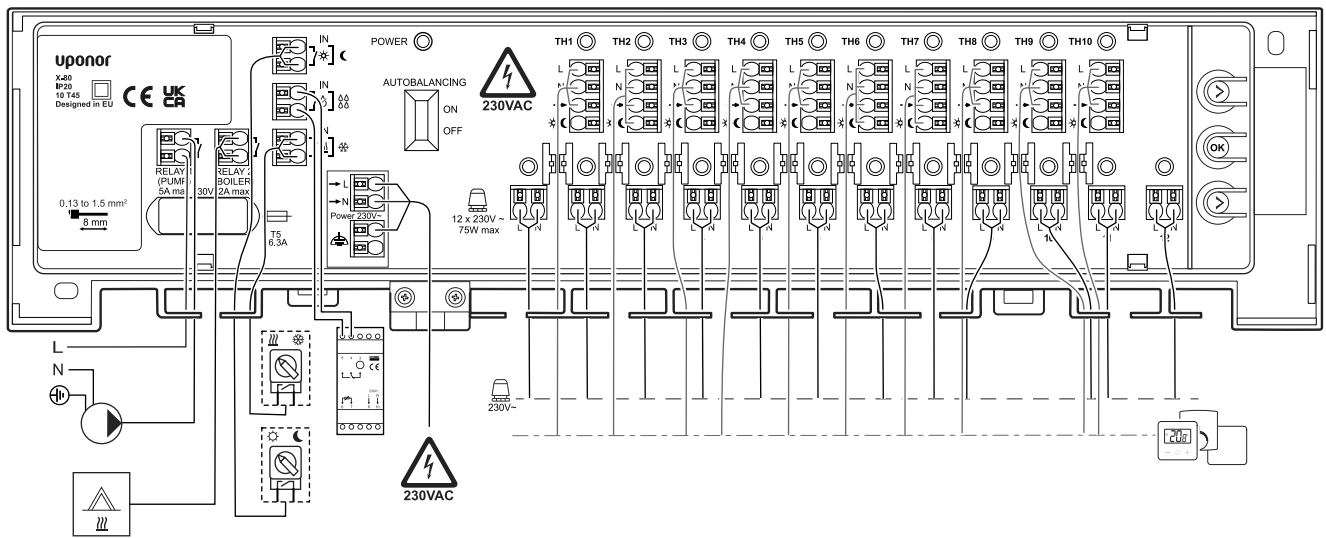

WD0000057

# uponor

## **SIA Uponor Latvia**

Ganību dambis 7a  
1045 Rīga

1140312 v3\_01\_2025\_LV  
Production: Uponor / DCO

Uponor patur tiesības bez iepriekšēja brīdinājuma mainīt produktu portfolio un saistīto dokumentāciju saskaņā ar pastāvīgo uzlabojumu un attīstības politiku.



[www.uponor.com/lv-lv](http://www.uponor.com/lv-lv)