

Uponor Base kontrollera H sūkņis X-60 6x 230V

LV Eksploatācijas rokasgrāmata

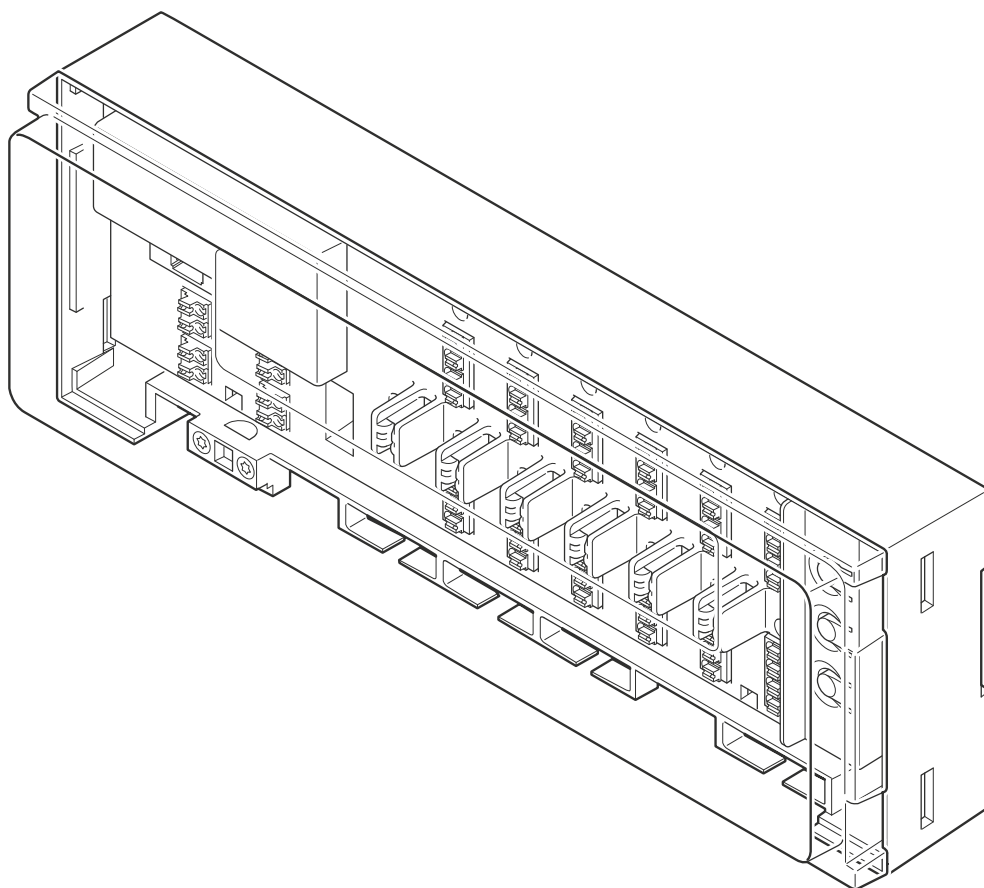



Satura rādītājs

1	Drošības noteikumi un tiesību atruna.....	3	8	Tehniskie dati.....	21
1.1	Drošības noteikumi.....	3	8.1	Tehniskās specifikācijas.....	21
1.2	Pareiza šī izstrādājuma utilizācija (elektrisko un elektronisko iekārtu atkritumi).....	3	8.2	Izmēri.....	22
1.3	Autortiesības un tiesību atruna.....	3	8.3	Vadojuma shēma.....	22
2	Sistēmas apraksts.....	5			
2.1	Autobalansēšana lielākam komfortam un efektivitātei.....	5			
2.2	Sistēmas saderība.....	5			
2.3	Kontrollera funkcijas.....	5			
2.4	Vadības bloka komponenti.....	6			
3	Darbība.....	9			
3.1	Kontrollera vāka atvēršana.....	9			
3.2	Kontrollera darbības princips.....	9			
3.3	Kontrollera palaišana.....	10			
3.4	Darbības režīmi.....	10			
4	Darbības režīms.....	11			
4.1	Kontrollera ekspluatācijas režīma piemērs.....	11			
4.2	Funkcijas.....	11			
4.3	Autobalansēšana.....	11			
4.4	ON/OFF izeju vadība.....	11			
4.5	Sūkņa vadība.....	11			
4.6	Vārsta darbināšana.....	12			
4.7	Dienas/nakts slēdzis.....	12			
4.8	Rūpnīcas iestatījumu atjaunošana.....	12			
5	Piešķiršanas režīms.....	13			
5.1	Pārslēgšana no ekspluatācijas režīma uz piešķiršanas režīmu.....	13			
5.2	Piešķiršanas režīma iestatīšana.....	13			
5.3	Piešķiršanas režīma atvēršana ar piešķirtajiem termostatiem/izpildmehānismiem.....	13			
5.4	Termostatu un izpildmehānismu piešķiršana.....	14			
5.5	Piešķirto kanālu pārbaude.....	15			
5.6	Piešķirto kanālu noņemšana.....	16			
5.7	Pārslēgšana atpakaļ uz ekspluatācijas režīmu.....	17			
6	Apkope.....	18			
6.1	Manuāla profilaktiskā apkope.....	18			
6.2	Automātiska profilaktiskā apkope.....	18			
6.3	Koriģējošā apkope.....	18			
7	Traucējummeklēšana.....	19			
7.1	Vispārīgi.....	19			
7.2	Traucējummeklēšana pēc uzstādīšanas.....	19			

1 Drošības noteikumi un tiesību atruna

1.1 Drošības noteikumi

Šajā dokumentā izmantotie drošības norādījumi

	Brīdinājums! Traumu gūšanas un bojājumu risks. Ja brīdinājumi tiek ignorēti, var gūt traumas un/vai radīt bojājumus produktiem un citam īpašumam.
	Uzmanību! Nepareizas darbības risks. Ignorējot piesardzības norādes, produkta var nedarboties kā paredzēts.
	PIEZĪME! Svarīga informācija rokasgrāmatas sadaļā.

Uponor dokumentācijā tiek lietoti drošības ziņojumi, lai norādītu uz īpašiem piesardzības pasākumiem, kas jāievēro Uponor produkta uzstādīšanas un ekspluatācijas laikā.

Drošības pasākumi

	PIEZĪME! Drošai un pareizai lietošanai ievērojiet šajā dokumentā sniegtos norādījumus. Saglabājiet tos turpmākai atsaucei.
---	--

Uzstādītājs un lietotājs iekrīt ievērot tālāk minētos pasākumus attiecībā uz Uponor produktiem.

- Izlasiet un ievērojiet dokumentā minētos norādījumus un procesus.
- Uzstādīšana jāveic kvalificētam uzstādītājam saskaņā ar vietējiem noteikumiem.
- Uponor neuzņemas atbildību šajā dokumentā neminētu izmaiņu veikšanu.
- Pirms instalācijas darbu veikšanas izslēdziet visus pievienotos barošanas avotus.
- Nepakļaujiet Uponor komponentus viegli uzliesmojošiem tvaikiem un gāzēm.
- Nelietojiet ūdeni, lai tīrītu elektriskos Uponor produktus/komponentus.

Uponor neuzņemas atbildību par bojājumiem, kas radīti, neievērojot šajā dokumentā sniegtos norādījumus vai saistošos būvniecības noteikumus.

Energoapgāde

	Brīdinājums! Uponor sistēmas barošanas bloks: 230 V maiņstrāva, 50 Hz. Ārkārtas situācijā nekavējoties atvienojiet elektropadevi.
---	--

Tehniskie ierobežojumi

	Uzmanību! Lai novērstu traucējumus, turiet kabeļus atstatos no komponentiem, kuri vada strāvu ar vairāk nekā 50 V.
---	--

1.2 Pareiza šī izstrādājuma utilizācija (elektrisko un elektronisko iekārtu atkritumi)

	PIEZĪME! Piemērojams Eiropas Savienības dalībvalstīs un citās Eiropas valstīs, kurās ir spēkā dalītas atkritumu vākšanas sistēmas.
---	--



Šī ikona uz produkta vai saistošajos dokumentos norāda, ka pēc darbību beigām to nedrīkst izmest kopā ar saimniecības atkritumiem. Pārstrādājiet atbildīgi, lai atbalsstītu resursu ilgtspējīgu lietojumu un nepieļautu iespējamu kaitējumu cilvēku veselībai un/vai videi.

Mājsaimniecībām jāsaazinās ar mazumtirdzniecības uzņēmumu, kur tās iegādājās šo izstrādājumu, vai vietējo valsts pārvaldes iestādi, lai saņemtu informāciju, kur un kā nodot šo priekšmetu pārstrādei.

Uzņēmumiem jāsaazinās ar piegādātāju un jāpārbauda pirkuma līguma noteikumi un nosacījumi. Nelikvidējiet šo produktu kopā ar citiem rūpnieciskajiem atkritumiem.

1.3 Autortiesības un tiesību atruna

Šī ir vispārēja Eiropas mēroga dokumenta versija. Dokumentā var būt minēti izstrādājumi, kas jūsu atrašanās vietā nav pieejami tehnisku, juridisku, komerciālu vai citu iemeslu dēļ.

Ja jums ir jautājumi, apmeklējiet vietējo Uponor mājas lapu vai sazinieties ar Uponor pārstāvi.

“Uponor” ir Uponor Corporation reģistrēta preču zīme.

Uponor ir sagatavojis šo dokumentu tikai informatīviem nolūkiem, attēli ir paredzēti tikai produktu attēlojumam. Uz dokumenta saturu (tostarp tekstu un attēliem) ir attiecināmi starptautiskie autortiesību likumi un līgumu noteikumi. Jūs piekrītat ievērot šos noteikumus, izmantojot dokumentu. Satura pārveidošana vai izmantošana jebkādā citā nolūkā tiek uzskatīta par Uponor autortiesību, preču zīmes un citu īpašumtiesību pārkāpumu.

Šī tiesību atruna attiecas uz, bet ne tikai, dokumenta precizitāti, uzticamību un pareizību.

Dokumenta prezumpcija ir tāda, ka pilnībā tiek ievēroti ar produktu saistītie drošības norādījumi. Tālāk norādītās prasības attiecas uz Uponor produktu (tostarp visus komponentus), kā norādīts dokumentā.

- Kompetents plānotājs ir projektējis sistēmu (produktu kombināciju). Licencēts un/vai kompetents uzstādītājs veic sistēmas uzstādīšanu un nodošanu ekspluatācijā atbilstoši Uponor sniegtajiem norādījumiem. Ir ievēroti lokāli piemērojamie būvniecības un santehniskās kodeksi/noteikumi.
- Nav pārsniegti temperatūras, spiediena un/vai sprieguma ierobežojumi atbilstoši produkta un konstrukcijas informācijai.

- Produkts atrodas tā sākotnējā uzstādīšanas vietā, un tas nav remontēts un aizstāts, kā arī nav traucēta tā darbība bez iepriekšējas Uponor rakstiskas piekrišanas.
- Produkts ir pievienots dzeramā ūdens padevei vai atbilstošiem Uponor apstiprinātām vai noteiktām sanitāri tehniskām, apkures un/vai dzesēšanas sistēmām.
- Produkts netiek pievienots un lietots kopā ar trešo pušu produktiem, daļām vai komponentiem, izņemot tos, kurus Uponor ir apstiprinājis vai norādījis.
- Produkts pirms uzstādīšanas un nodošanas ekspluatācijā neuzrāda iejaukšanās, nepareizas apiešanās, nepietiekamas apkopes, nepiemērotas glabāšanas, nolaidības vai nejaušas sabojāšanas pazīmes.

Lai gan uzņēmums Uponor ir centies pielikt visas pūles, lai nodrošinātu dokumenta precizitāti, uzņēmums negarantē šīs informācijas precizitāti. Uponor patur tiesības bez iepriekšēja brīdinājuma mainīt produktu portfolio un saistīto dokumentāciju saskaņā ar pastāvīgo uzlabojumu un attīstības politiku.

Vienmēr pārlicinieties, ka sistēma vai produkts atbilst spēkā esošajiem vietējiem standartiem un noteikumiem. Uponor nevar garantēt produktu portfolio un saistīto dokumentu pilnīgu atbilstību vietējiem noteikumiem, standartiem vai darba metodēm.

Uponor atsakās no visām tiešām vai netiešām garantijām attiecībā šī dokumenta saturu maksimālajā pieļaujamajā apmērā, ja vien citādi nav noslēgta vienošanās vai to nosaka likums.

Uponor nekādā gadījumā neuzņemas atbildību par jebkādiem netiešiem, īpašiem, netīšiem vai izrietošiem bojājumiem/ zaudējumiem, kas radušies saistībā ar produktu portfolio vai saistīto dokumentu izmantošanu.

Šī tiesību atruna un jebkādi dokumenta noteikumi neierobežo ar likumu noteiktās patērētāju tiesības.

2 Sistēmas apraksts

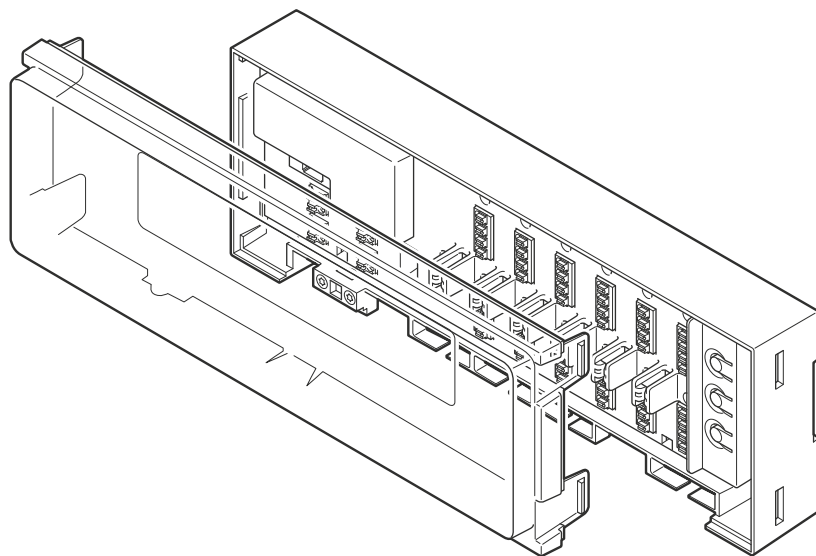

CD000065

Uponor Base kontrolera H sūknis X-60 6x 230V (kontroleris X-60) ir viens no galvenajiem komponentiem izstarojošās apkures sistēmās. Tas kontrolē apkures avotu, sūkni un izpildmehānismus, lai pielāgotu iekštelpu temperatūru katrā telpā, pamatojoties uz termostatu pārraidītajiem pieprasījuma signāliem.

2.1 Autobalansēšana lielākam komfortam un efektivitātei

Kad ir uzstādīta tradicionālā izstarojošās apkures sistēma, ir nepieciešams to manuāli balansēt, lai pārliecinātos, ka katra telpa saņem nepieciešamo enerģiju. Ja sistēma nav balansēta un tajā ir vienāda plūsma, dažām telpām var tikt pievadīts pārāk daudz enerģijas, bet citām — pārāk maz. Sistēmai, kas nav pareizi balansēta, ir nepieciešams vairāk enerģijas, lai pienācīgi apsildītu visas telpas.

Kontrolera X-60 automātiskas balansēšanas tehnoloģija piedāvā energoefektīvāku sistēmu nekā manuāli balansēta sistēma. Tā nepārtraukti aprēķina un pielāgo precīzu enerģijas daudzumu, lai katrā istabā uzturētu optimālu komfortu. Vēl viena priekšrocība ir tā, ka sākotnējās palaišanas laikā nav nepieciešams balansēt sistēmu.

Renovācijas projektos automātiskas balansēšanas funkciju var viegli pielāgot pieejamai iekārtai bez jauniem aprēķiniem. Tradicionālajā izstarojošās apkures sistēmā arī nelielas izmaiņas ēkas iekšpusē var ietekmēt temperatūras balansu. Viens no iemesliem var būt tas, ka grīdas seguma nomaiņas dēļ ir jāmaina nepieciešamais ūdens daudzums konkrētajā padeves temperatūrā. Kontrolera X-60 automātiskas balansēšanas funkcija var automātiski pielāgoties šīm izmaiņām, lai saglabātu komfortu.

2.2 Sistēmas saderība

PIEZĪME!

Detalizētāku informāciju, produktu klāstu un dokumentāciju skatiet Uponor mājas lapā: www.uponor.com/lv-lv.

Automātiskas balansēšanas kontroleris X-60 ir saderīgs ar Uponor Base 230 V termostatiem. Šis kontroleris ir saderīgs arī ar citiem tirgū pieejamiem 230 V termostatiem.

Trešo pušu termostati



Brīdinājums!

Pirms uzstādīšanas uzstādītājam ir jāpārlicinās, vai termostats ir saderīgs ar kontroleri.

Ja kontrolerim jāpievieno trešo pušu termostati, jāievēro tālāk norādītās minimālās prasības.

- 2 energopadeves vadi 230 V
- 1 izeja 230 V pieprasījumam

Tālāk norādītā funkcija ir izvēles prasība.

- Dienas/nakts ievade

2.3 Kontroliera funkcijas

Šī kontrolera galvenās aparatūras īpašības

- 230 V maiņstrāvas ieeja.
 - 1 barošanas gaismas diode (zaļa).
- Digitālās ieejas: dienas/nakts slēdzis.
- Sūkņa relejs.
- Var darbināt līdz 6 termostatiem:
 - 4 savienotāji vienam termostatom (L – N – pieprasījums un izeja dienas/nakts slēdzim).
 - 6 sarkanas termostata kanālu gaismas diodes, kuras tiek izmantotas pieslēgšanas procesā.
- Var darbināt līdz 12 izpildmehānismiem, ar 2 izpildmehānismiem vienlaikus, kas seko bieži lietots termostats:
 - 6 dubultās beztrokšņa izpildmehānisma izejas (triacs).
 - 6 divkrāsu izpildmehānisma izejas gaismas diodes, kuras tiek izmantotas savienojuma laikā un izpildmehānisma statusa norādīšanai.
- 3 spiedpogas: Thermostat (>), "OK", Actuator (>).
- 1 slēdzis, lai iespējotu/atspējotu automātiskas balansēšanas funkciju.

Programmatūras funkcijas

Kontrollera programmatūras galvenās īpašības

- Izejas vadība (iestatīts pēc noklusējuma).
 - Autobalansēšana (iestatīts pēc noklusējuma).
 - ON/OFF izeju vadība.
- Sūkņa vadība.
- Vārsta darbināšana.
- Dienas/nakts slēdzis.
- Ieejas – izejas (termostati – izpildmehānismi) piešķiršana.
- Rūpnīcas iestatījumu atjaunošana.

2.4 Vadības bloka komponenti

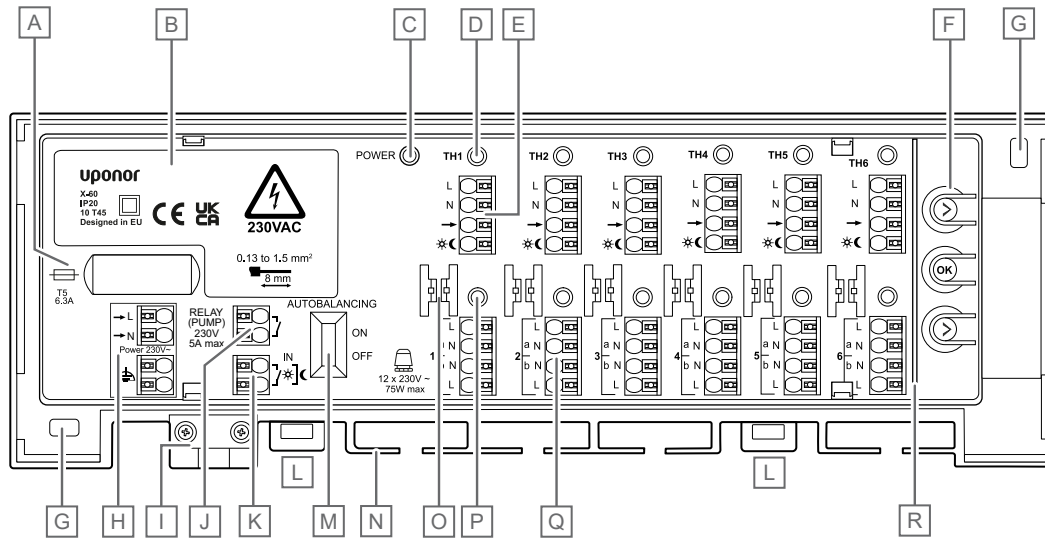

CD0000591

Izstrādājums	Apraksts
A	Drošinātājs (T5 6,3 A)
B	Barošanas modulis 30 V, maiņstrāva, 50 Hz
C	Strāvas gaismas diode
D	Gaismas diodes termostata kanāliem 1–6 (TH1–TH6)
E	Termostata savienojuma spaiļes 1–6
F	Kanālu reģistrēšanas spiedpogas
G	Caurumi uzstādīšanai pie sienas
H	Jaudas ieeja 230 V maiņstrāva
I	Sprieguma samazināšana 230 V strāvas vadam
J	Papildu izeja sūkņa vadībai (slēdzis ON/OFF)

Izstrādājums	Apraksts
K	Dienas/nakts ievade
L	Skavas, lai bloķētu un atbloķētu kontrolleri no DIN slīdes
M	Automātiskas balansēšanas slēdzis
N	Kabeļa ieeja
O	Kabeļu vadulas
P	Gaismas diode izpildmehānisma kanāliem 1–6
Q	Izpildmehānisma izeja, 12 spaiļes (1a-1b, 2a-2b ... 6a-6b)
R	Drošības nodalījums starp spiedpogām un savienojuma spailēm

Gaismas diožu krāsu pārskats

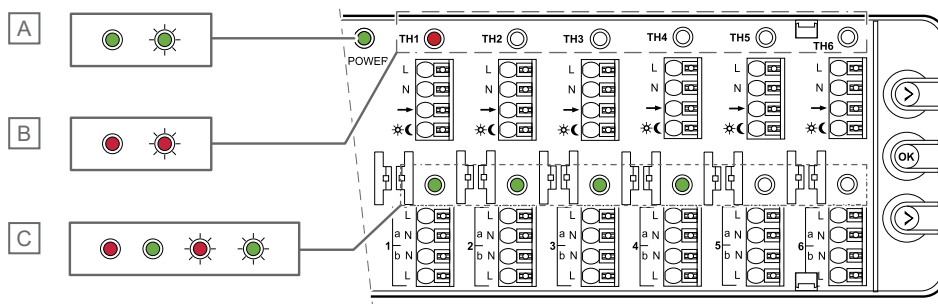

CD0000594

Izstrādājums	Apraksts	Stāvoklis		
		Krāsa	Piešķiršanas režīms	Darbības režīms
A	Strāvas gaismas diode	Nemainīgi zaļa		Eksploatācijas režīms ieslēgts
		Mirgojoša zaļa	Piešķiršanas režīms ieslēgts	
B	Termostata kanāla gaismas diode	Izteikti sarkana	Izvēlēts/piešķirts termostats	
		Mirgo sarkanā krāsā	Termostats norādīts	
C	Izpildmehānisma kanāla gaismas diode	Izteikti sarkana		Apsildes pieprasījums
		Nemainīgi zaļa	Izpildmehānisms piešķirts	
		Mirgo sarkanā krāsā	Izpildmehānisms norādīts	
		Mirgojoša zaļa	Izpildmehānisms izvēlēts	

Dažādās kontrollera gaismas diodes un to krāsas ir izskaidrotas atsevišķās šī dokumenta sadaļās.

Kanālu reģistrēšanas spiedpogas

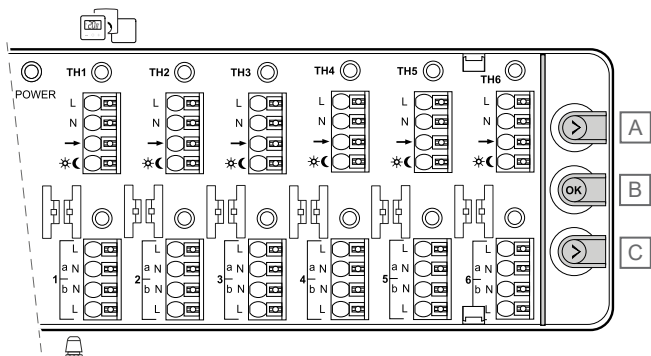

CD0000595

Izstrādājums	Apraksts
A	Termostata poga (>)
B	"OK" — apstiprinājuma poga
C	Izpildmehānisma poga (>)

Kontrollera labajā pusē ir 3 spiedpogas. Tās tiek izmantotas piešķiršanai un atiestatīšanai rūpnīcas noklusējuma vērtībām.

Etiķete ar QR kodu uz vāka

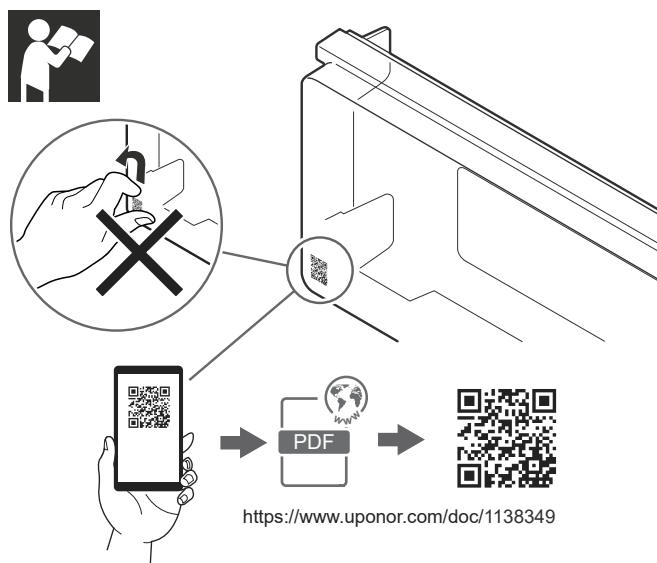

SI0000633

Caurspīdīgā vāka apakšējā kreisajā stūrī ir uzlīme ar QR kodu. Tā ir saite uz produkta dokumentāciju tīmekļa vietnē.

Nenoņemiet šo uzlīmi. Saglabāiet to turpmākai uzziņai, lai viegli atrastu saistīto dokumentāciju.

Drošības nodalījums



Brīdinājums!

Elektrošoka risks!

Neaiztieciet pievienotos kabelus, kad kontroleris tiek apgādāts ar strāvas padevi. Ierīce darbojas ar 230 V maiņstrāvas spriegumu.

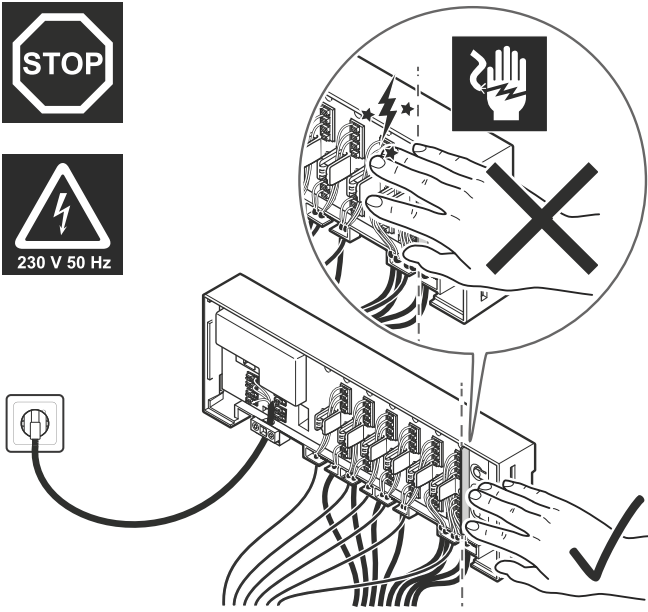



S10000631

Starp spiedpogām kanālu piešķiršanai un termostata un izpildmehānisma savienojuma spailēm ir drošības nodalījums. Šī siena neļauj pirkstiem nejauši pieskarties pievienotajiem kabeliem darbu izpildes laikā.

Darbu izpildes laikā kabeli vada strāvu un var izraisīt elektrošoku, ja kabelis nav pareizi pievienots.

3 Darbība

3.1 Kontrolera vāka atvēršana

	Brīdinājums! Uponor sistēmas barošanas bloks: 230 V maiņstrāva, 50 Hz. Ārkārtas situācijā nekavējoties atvienojiet elektropadevi.
	Brīdinājums! Lai noņemtu caurspīdīgo vāku, vēlams izmantot 5 mm skrūvgriezi. Pārāk liels skrūvgriezis var sabojāt kontrolera daļas.

Jebkurai uzstādīšanai un piešķiršanai, kas būtu jāveic, ir jānoņem caurspīdīgais vāks no kontrolera korpusa. Katrā vāka pusē ir divas (2) skavas, kas nofiksē vāku pie korpusa.

Lai noņemtu caurspīdīgo vāku, izpildiet tālāk norādītās darbības.

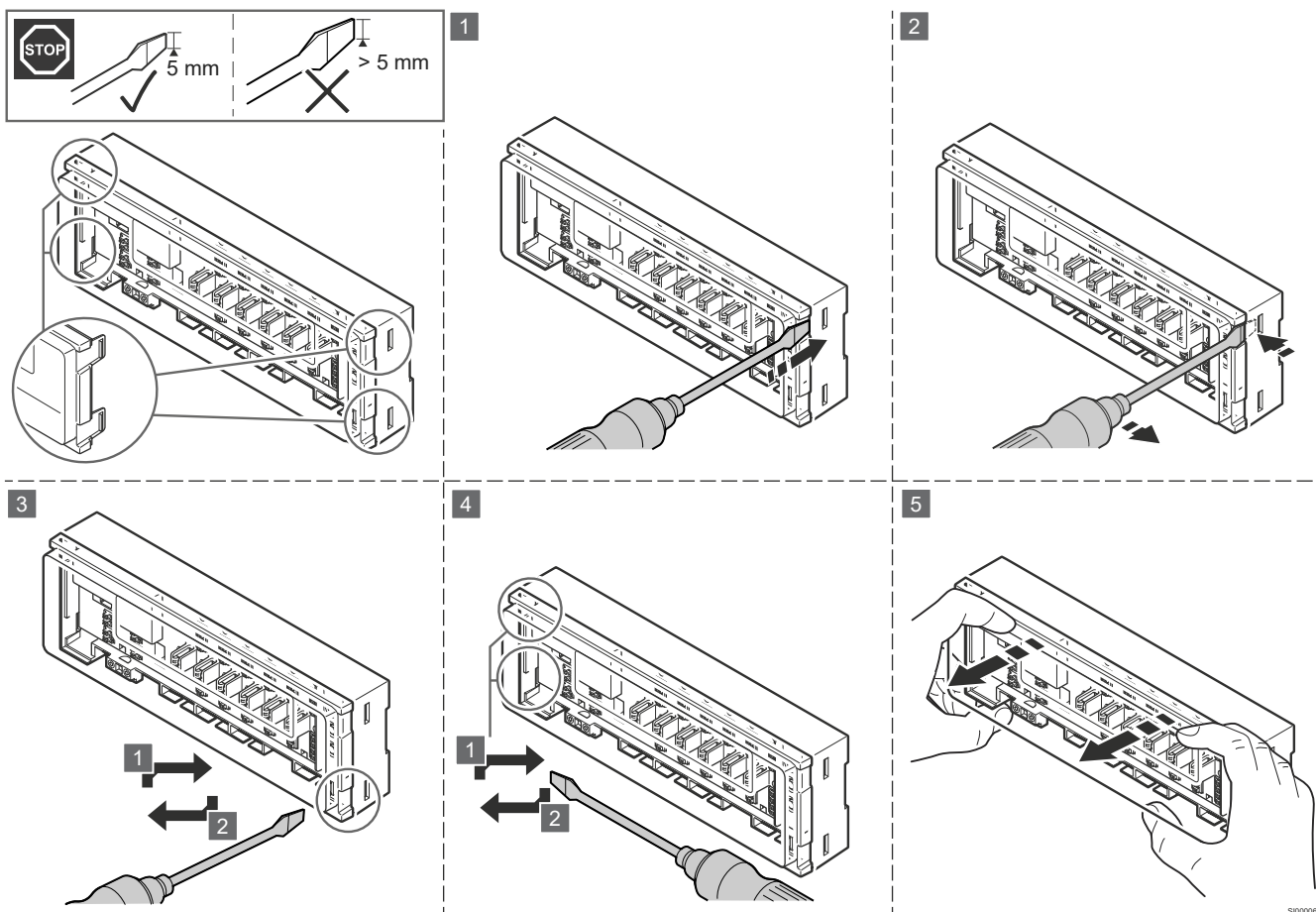

1. Novietojiet plakanu skrūvgriezi skavas atverē pirmajā stūrī.
2. Viegli piespiediet skrūvgriezi uz kontrolera korpusa pretējo pusi, lai atbrīvotu pirmo skavu.
3. Atkārtojiet 1. un 2. darbību otrajai skavai.
4. Ja nepieciešams, atkārtojiet 1. un 2. darbību kontrolera otrā pusē.
5. Izmantojiet rokas, lai viegli noņemtu pārsegu no kontrolera korpusa.

3.2 Kontrolera darbības princips

	Brīdinājums! Automātiskas balansēšanas kontroleris 230 V ir saderīgs tikai ar 230 V termostatiem.
---	---

Automātiskas balansēšanas kontroleris darbina izstarojošās apkures sistēmu, pamatojoties uz klientu vajadzībām. Iekštelpu temperatūru mēra un noregulē ar termostatiem, kas atrodas katrā telpā.

Ja temperatūra telpā ir zemāka par iestatīto temperatūru, termostats nosūta kontrolerim pieprasījuma signālu, lai mainītu temperatūru. Kontroleris atver saistīto izpildmehānismu, pamatojoties uz pašreizējo ekspluatācijas režīmu un iestatījumiem. Līdzko telpā tiek

sasniegta iestatītā temperatūra, signāls no termostata tiek apturēts un kontrolleris aizver izpildmehānismu.

3.3 Kontrollera palaišana

Pirmo reizi iedarbinot kontrolleri, tas pēc noklusējuma ir piešķiršanas režīmā, jo vēl nav piešķirts neviens termostats vai izpildmehānisms. Ja 10 minūšu laikā netiek nospiesta neviena poga, kontrolleris pāriet ekspluatācijas režīmā.

Kad ir piešķirts vismaz viens termostats un izpildmehānisms, kontrolleris pēc noklusējuma sāk darboties ekspluatācijas režīmā.

3.4 Darbības režīmi

Kontrolleris X-60 var darboties divos dažādos režīmos. Katrs režīms ir aprakstīts atsevišķā nodaļā.

Nodaļa	Darbības režīms
4	Darbības režīms
5	Piešķiršanas režīms

Normālas darbības laikā kontrolleris ir ekspluatācijas režīmā.

4 Darbības režīms

4.1 Kontrolera ekspluatācijas režīma piemērs

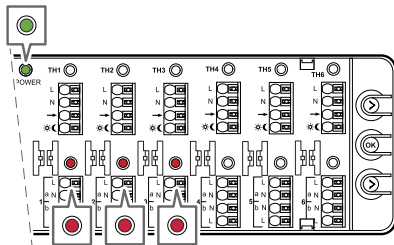

Ekspluatācijas režīms — 1. termostats (1. un 2. kanāls) un 2. termostats (3. kanāls) ar apkures pieprasījumu.

Normālas darbības laikā kontroleris ir ekspluatācijas režīmā.

Barošanas gaismas diode deg nepārtraukti zaļā krāsā, kad sistēma tiek darbināta.

Kontroleris atver un aizver izpildmehānismus, pamatojoties uz pieprasījuma signāliem no termostatiem un sistēmas iestatījumiem. Ietekmētā izpildmehānisma gaismas diode deg nepārtraukti sarkanā krāsā, ja ir apkures pieprasījums.

4.2 Funkcijas

Posms	Funkcija
4.3	Autobalansēšana
4.4	ON/OFF izeju vadība
4.5	Sūkņa vadība
4.6	Vārsta darbināšana
4.7	Dienas/nakts slēdzis
4.8	Rūpnīcas iestatījumu atjaunošana

Ekspluatācijas režīmā pieejamās funkcijas ir norādītas atsevišķās sadaļās.

4.3 Autobalansēšana

PIEZĪME!

Uponor Base kontroleris var darbināt izpildmehānisma izejas vai nu ar ieslēgšanas/izslēgšanas signāliem, ko tieši dod termostati, vai ar automātisku balansēšanu.

Automātiska balansēšana pēc noklusējuma ir ieslēgta.

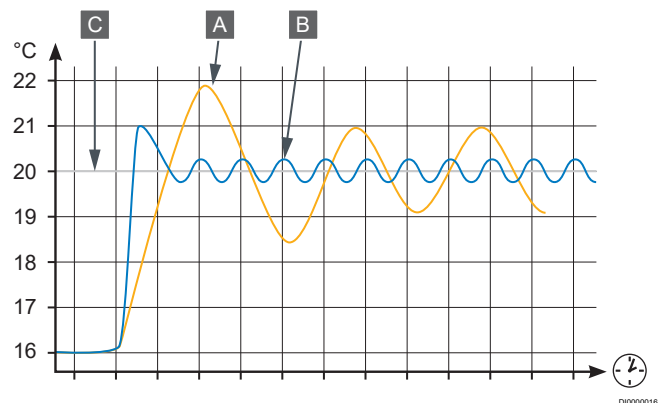

Izstrādājums	Apraksts
A	Manuālā balansēšana
B	Autobalansēšana
C	Iestatītā punkta vērtība

Automātiska balansēšana ir funkcija, kurā sistēma aprēķina faktisko enerģijas pieprasījumu atsevišķās telpās un pielāgo katras cilpas jaudu, pamatojoties uz tās garumu. Tas nozīmē, ka īsā cilpa var saņemt 20 % no enerģijas, bet garā cilpa var saņemt aptuveni 60 %.

Automātiska balansēšana turpina darboties dažādos gadalaikos, mainīgajā mājāsaimniecības dzīves ciklā un novērš manuālas balansēšanas vajadzību. Ieslēgšanas/izslēgšanas signālus aprēķina pēc algoritma. Tas nodrošina vienmērīgāku grīdas temperatūru un ātrāku sistēmas reakcijas laiku ar mazāku enerģijas patēriņu, salīdzinot ar jebkuru standarta ieslēdzamu/izslēdzamu sistēmu.

Manuāla hidrauliska balansēšana ņem vērā tikai sākotnējos nosacījumus un aprēķinus. Automātiskas balansēšanas funkcija automātiski pielāgo izmaiņas sistēmā vai telpā bez nepieciešamības uzstādītājam veikt sarežģītus pārrēķinus vai korekcijas.

Kad automātiska balansēšana ir ieslēgta, arī pieprasījuma periodos izpildmehānismi atveras un aizveras, lai nodrošinātu, ka telpa izmanto tikai nepieciešamo enerģiju. Kontrolerī ir laika ierobežojuma apiešanas funkcija, lai izvairītos no sūkņa un/vai boileru bojājumiem īsu ieslēgšanas/izslēgšanas periodu dēļ. Ja pēdējais ieslēgšanas periods ir pārāk īss, atlikušais atvērtais izpildmehānisms paliek atvērts, līdz rodas pieprasījums citā telpā, vai ne ilgāk kā 30 minūtes.

4.4 ON/OFF izeju vadība

Bimetāla vai elektroniskie ieslēgšanas/izslēgšanas termostati, kas ir pievienoti izstarojošās apkures sistēmai, nosūta pieprasījuma signālus kontrolerim.

Ja no termostata līdz kontrolerim nav apkures pieprasījuma, termostatam piešķirto izpildmehānismu gaismas diodes tiek izslēgtas. Izpildmehānismi ir aizvērti.

Kad kontroleris saņem apkures pieprasījuma signālu no termostata, tiek atvērti ietekmētie izpildmehānismi. Izpildmehānisma kanālu gaismas diodes ir nepārtraukti sarkanās, lai norādītu pieprasījuma statusu.

4.5 Sūkņa vadība

Sūknis tiek darbināts no ārpusē. Releja slēdzis ieslēdz sūkni, kad izpildmehānisms ir atvērts pieprasījuma dēļ.

Ja kāds izpildmehānisms ir atvērts vārsta darbības dēļ, sūknis netiek aktivizēts.

Sūkņa palaišanas laikā (kad tas pāriet no apturēšanas režīma uz ekspluatācijas režīmu) ir 2 minūšu aizkave. Šajā laikā izpildmehānisms pilnībā atveras, lai pārļiecinātos, ka pastāv ūdens plūsma.

4.6 Vārsta darbināšana

Kontrolleris ir aprīkots ar automātisku vārsta darbināšanas funkciju. Šī funkcija novērš vārsta un izpildmehānismu iestrēgšanu dīkstāves dēļ. Process notiek, ja vārsts ir aizvērts 3,5 dienas. Šī procesa laikā vārsts ir atvērts 2 minūtes.

Šis vārsta process nerada pieprasījuma signālu. Procesā laikā sūknis netiek aktivizēts. Izpildmehānisma gaismas diode neieslēgsies, jo nav pieprasījuma.

4.7 Dienas/nakts slēdzis

Ja kontrollerim X-60 ir pievienoti termostati ar dienas/nakts funkcijām, šo funkciju var izmantot zemgrīdas apkures sistēmā. Kontrolleris nosūta signālu šiem termostatiem, lai pārslēgtos starp dienas un nakts režīmu.

4.8 Rūpnīcas iestatījumu atjaunošana

PIEZĪME!

Kad kontrolleris tiek atiestatīts uz rūpnīcas iestatījumiem, tiek dzēsti visi termostata un izpildmehānisma iestatījumi.

Lai atiestatītu kontrolleri uz rūpnīcas iestatījumiem, kad tas ir ekspluatācijas režīmā, izpildiet tālāk norādītās darbības.

1

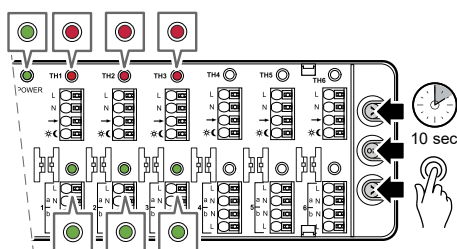

CD0000592

1. Nospiediet un turiet visus 3 pogas līdz 10 sekundēm.

2

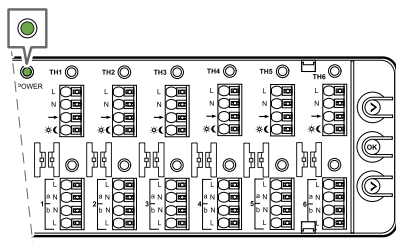

CD0000593

2. Visi termostata un izpildmehānisma iestatījumi ir dzēsti.

5 Piešķiršanas režīms



IC0000155



Brīdinājums!

Elektrošoka risks!

Neaiztieciet pievienotos kabelus, kad kontrolleris tiek apgādāts ar strāvas padevi. Ierīce darbojas ar 230 V maiņstrāvas spriegumu.



Uzmanību!

Pirms piešķiršanas procedūras sākšanas vienmēr pabeidziet visu kabelu pievienošanu.



PIEZĪME!

Ilustrācijas, kas šajā dokumentā izmantotas, lai vizualizētu darbības norādījumus, parāda kontrollerus bez pievienotiem kabeliem. Tas tiek darīts tikai tāpēc, lai palielinātu ilustrāciju lasāmību.

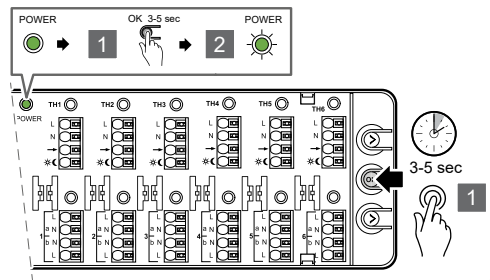

CD0000590

Lai pārslēgtos no ekspluatācijas režīma uz piešķiršanas režīmu, izpildiet tālāk norādītās darbības.

1. 3–5 sekundes turiet nospiestu pogu "OK".
2. Barošanas gaismas diode sāk mirgot zaļā krāsā, lai parādītu pāriešanu uz piešķiršanas režīmu.

5.2 Piešķiršanas režīma iestatīšana

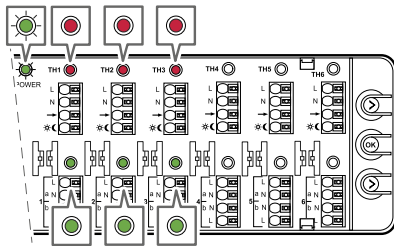

CD0000588

Kad termostati un izpildmehānismi ir pareizi pievienoti kontrollerim, tie ir jāpiešķir kontrollerim. Piešķiršana notiek kontrollera **piešķiršanas režīmā**.

Barošanas gaismas diode mirgo zaļā krāsā, kad kontrollera ekspluatācijas režīms ir mainīts uz piešķiršanas režīmu un sistēma ir ieslēgta.

Gaismas diodes jau piešķirtajos termostata kanālos deg nepārtraukti sarkanā krāsā. Piešķirtajos izpildmehānisma kanālos gaismas diodes deg nepārtraukti zaļā krāsā.

5.1 Pārslēgšana no ekspluatācijas režīma uz piešķiršanas režīmu



PIEZĪME!

Kontrollerim ir taimauta funkcija. Ja 10 minūšu laikā netiek nospiesta neviena poga, sistēma pāriet ekspluatācijas režīmā.

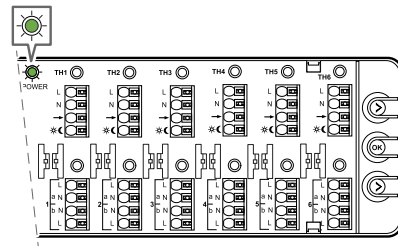

CD0000586

Kad piešķiršanas režīmam jābūt sākotnēji iestatītam, tikai barošanas gaismas diode mirgo zaļā krāsā. Nevienam termostatam nav piešķirts izpildmehānisms.

5.3 Piešķiršanas režīma atvēršana ar piešķirtajiem termostatiem/izpildmehānismiem

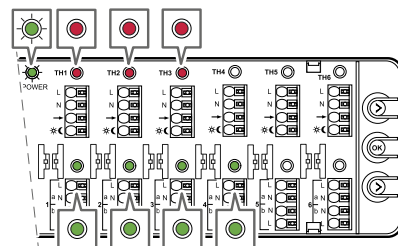

CD0000587

Kad tiek atvērts piešķiršanas režīms pēc dažu termostatu un izpildmehānismu piešķiršanas, barošanas gaismas diode mirgo zaļā krāsā. Piešķirtā termostata gaismas diodes deg nepārtraukti sarkanā krāsā. Piešķirto izpildmehānismu gaismas diodes deg nepārtraukti zaļā krāsā.

5.4 Termostatu un izpildmehānismu piešķiršana

Kontrolleris var darboties tikai tad, ja tam ir piešķirti termostati un izpildmehānismi. To var izdarīt divās iespējamās procedūrās, vispirms piešķirot termostatu vai vispirms — izpildmehānismu. Abās procedūrās piešķirumu izdarīšanai tiek izmantotas kontrollera spiedpogas.

A – Izvēlieties pirmo piešķiramo termostatu

- Šajā sadaļā ir aprakstīta termostata piešķiršanas procedūra pirms izpildmehānisma.

B – Piešķiriet citu termostatu ar saistīto izpildmehānismu

- Šajā sadaļā ir aprakstīta izpildmehānisma piešķiršanas procedūra pirms termostata.

A – Izvēlieties pirmo piešķiramo termostatu

PIEZĪME!

Ja poga "OK" tiek nospiesta un turēta 3–5 sekundes bez izvēlēta izpildmehānisma kanāla, sistēma atgriežas ekspluatācijas režīmā. Piešķiršana nav veikta.

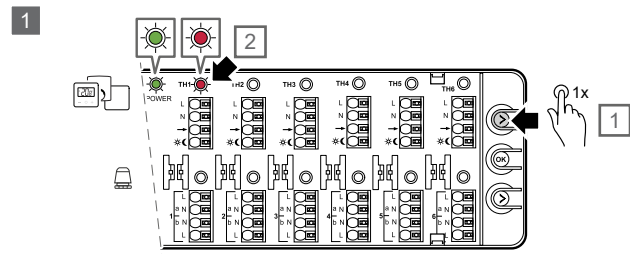

S10000563

Izmantojiet termostata pogu, lai norādītu un atlasītu termostatu.

- Vienreiz nospiediet termostata pogu (>).
 - Pirmais pieejamais termostats ir norādīts, un tā gaismas diode sāk mirgot sarkanā krāsā.

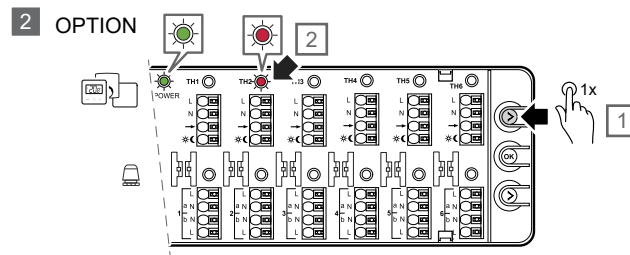

S10000565

- Ja nepieciešams, vēlreiz nospiediet termostata pogu (>), lai norādītu nākamo termostata kanālu.
 - Kad tiek sasniegts pēdējais termostata kanāls, procedūra atkal sākas no 1. kanāla.

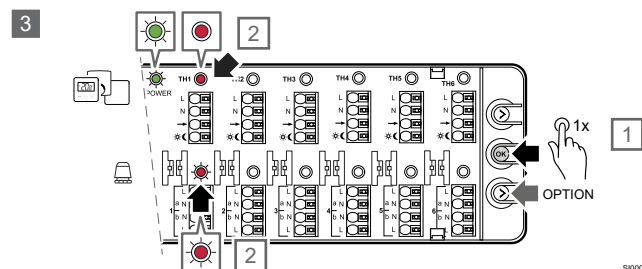

S10000567

- Kad vēlmais termostats ir norādīts (mirgo sarkanā krāsā), nospiediet pogu "OK", lai to atlasītu.

- Termostata kanāla gaismas diode mainās uz nepārtraukti degošu sarkanā krāsā.
- Tajā pašā laikā pirmā pieejamā izpildmehānisma kanāla gaismas diode sāk mirgot sarkanā krāsā.
- IESPĒJA. Ja tā vietā ir jāizvēlas cits izpildmehānisma kanāls, spiediet izpildmehānisma pogu (>), līdz tiek norādīts pareizais kanāls un tā gaismas diode mirgo sarkanā krāsā.

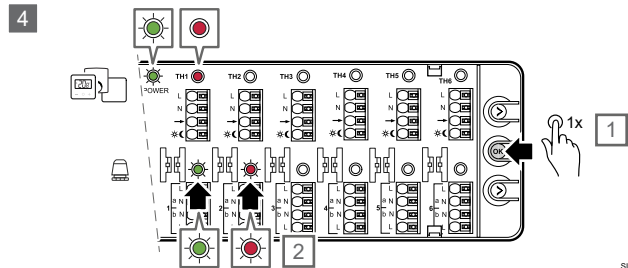

S10000569

- Nospiediet pogu "OK", lai izvēlētos izpildmehānismu.
 - Gaismas diode norādītā izpildmehānisma kanālā sāk mirgot zaļā krāsā.
 - Tajā pašā laikā tiek norādīts nākamais pieejamais izpildmehānisma kanāls, un gaismas diode sāk mirgot sarkanā krāsā, lai parādītu, kur atrodas rādītājs.
 - IESPĒJA. Ja tā vietā ir jāizvēlas cits izpildmehānisma kanāls, spiediet izpildmehānisma pogu (>), līdz tiek norādīts pareizais kanāls un tā gaismas diode mirgo sarkanā krāsā.

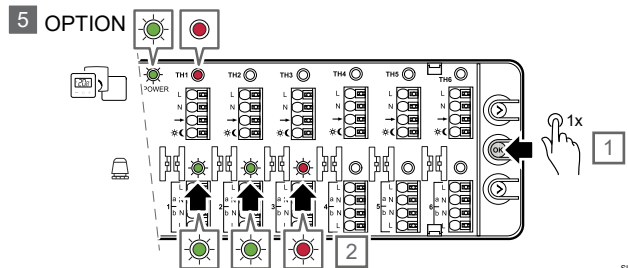

S10000570

- Ja ir jāizvēlas papildu izpildmehānisms, izvēlieties to (izpildmehānisma gaismas diode mirgo sarkanā krāsā) un nospiediet pogu "OK".
 - Gaismas diode izvēlētajā izpildmehānisma kanālā mainās no mirgojošas sarkanās uz mirgojošu zaļu.
 - Tajā pašā laikā tiek norādīts nākamais pieejamais izpildmehānisma kanāls, un gaismas diode sāk mirgot sarkanā krāsā, lai parādītu, kur atrodas rādītājs.
 - IESPĒJA. Ja tā vietā ir jāizvēlas cits izpildmehānisma kanāls, spiediet izpildmehānisma pogu (>), līdz tiek norādīts pareizais kanāls un tā gaismas diode mirgo sarkanā krāsā.
 - IESPĒJA. Ja nepieciešams, atkārtojiet 5. darbību, lai atlasītu visus izpildmehānismus, kas jāpiešķir izvēlētajam termostatom.

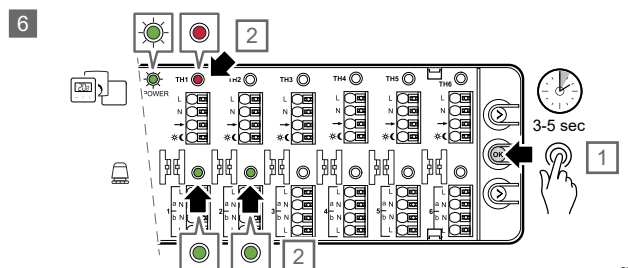

S10000571

- Nospiediet un 3–5 sekundes turiet nospiešu pogu "OK", lai apstiprinātu izvēlēto termostatu un izpildmehānismu piešķiršanu.
 - Piešķiršana starp izvēlēto termostatu un saistītajiem izpildmehānisma kanāliem ir pabeigta.
 - Gaismas diodes norādītajos izpildmehānisma kanālos mainās no mirgojoši zaļas uz nepārtraukti zaļu.

- Tajā pašā laikā gaismas diode nākamajā pieejamajā izpildmehānisma kanālā izslēdzas.
 - Barošanas gaismas diode turpina mirgot zaļā krāsā, jo piešķiršanas režīms joprojām ir aktīvs.
7. Ja jāpievieno vairāk termostatu un izpildmehānismu, atkārtojiet 1.–6. darbību vai turpiniet ar B iespēju.
 8. Kad piešķiršana ir pabeigta, pārslēdzieties atpakaļ uz ekspluatācijas režīmu. Skatiet sadaļu "Pārslēgšana atpakaļ uz ekspluatācijas režīmu".

B – Piešķiriet citu termostatu ar saistīto izpildmehānismu

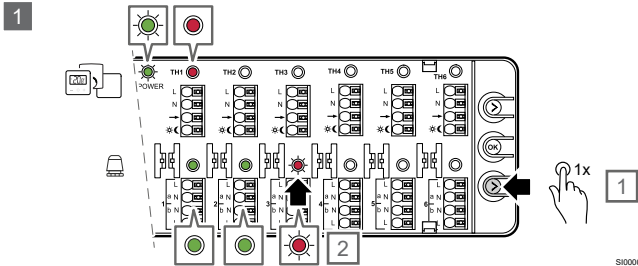

1. Vienreiz nospiediet izpildmehānisma pogu (>).
 - Pirmais pieejamais izpildmehānisma kanāls ir norādīts, un tā gaismas diode sāk mirgot sarkanā krāsā.
 - Ja ir jānorāda cits izpildmehānisma kanāls, atkārtojiet darbību.

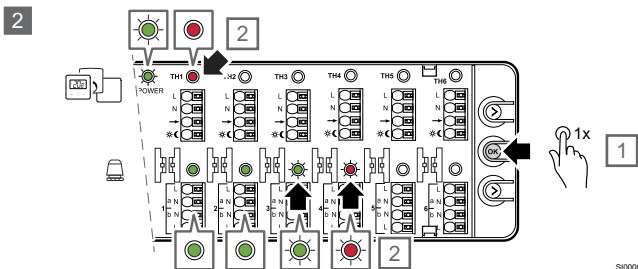

2. Vienreiz nospiediet pogu "OK", lai apstiprinātu izvēli.
 - Gaismas diode atlasītā izpildmehānisma kanālā sāk mirgot zaļā krāsā.
 - Tajā pašā laikā tiek norādīts nākamais pieejamais izpildmehānisma kanāls, un gaismas diode sāk mirgot sarkanā krāsā, lai parādītu, kur atrodas rādītājs.
 - Ja piemērojams, atkārtojiet 2. un 3. darbību, līdz ir atlasīti visi vēlamie izpildmehānisma kanāli.

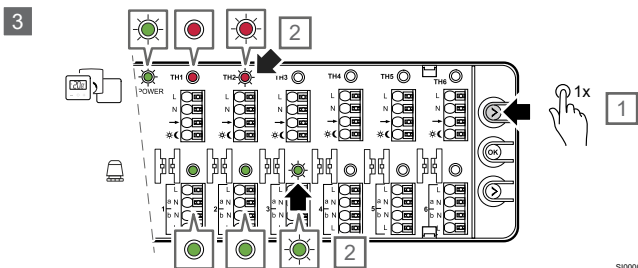

3. Kad ir atlasīti vēlamie izpildmehānisma kanāli un to gaismas diodes mirgo zaļā krāsā, vienreiz nospiediet termostata pogu (>).
 - Gaismas diode pirmajā pieejamajā termostata kanālā sāk mirgot sarkanā krāsā.
 - Izvēlēto izpildmehānisma kanālu gaismas diodes mirgo zaļā krāsā.
 - Tajā pašā laikā gaismas diode nākamajā smailajā izpildmehānisma kanālā, kas mirgoja sarkanā krāsā, izslēdzas. Rādītājs norāda uz termostatiem.

- Lai tā vietā norādītu uz citu termostata kanālu, vēlreiz nospiediet termostata pogu (>). Gaismas diode nākamajā pieejamajā termostata kanālā sāk mirgot sarkanā krāsā.
- Kad tiek sasniegts pēdējais termostata kanāls, procedūra atkal sākas no 1. kanāla.

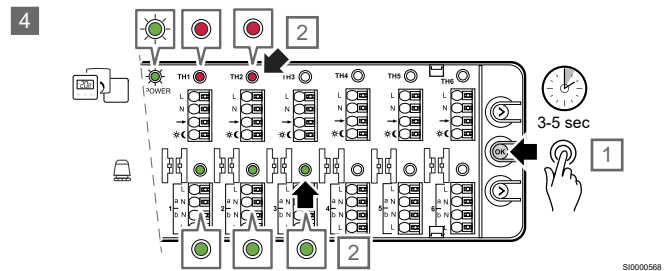

4. Kad ir atlasīti vēlamie termostati un izpildmehānismi, nospiediet un 3–5 sekundes turiet nospiestu pogu "OK".
 - Termostata gaismas diode nepārtraukti deg sarkanā krāsā, un izpildmehānisma gaismas diode nepārtraukti deg zaļā.

Piešķiršana starp izvēlēto termostatu un saistītajiem izpildmehānisma kanāliem ir pabeigta.

5.5 Piešķirto kanālu pārbaude

Kad kontroleris ir ekspluatācijas režīmā, veiciet tālāk norādītās darbības, lai pārbaudītu termostata un tā izpildmehānismu piešķirumu.

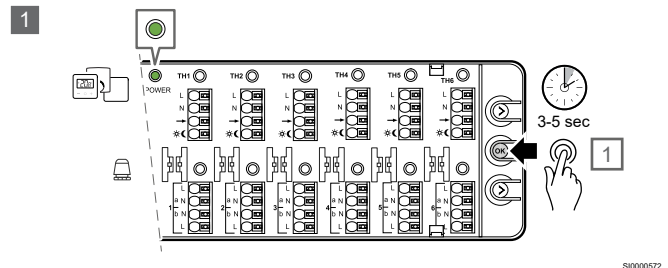

1. Nospiediet un 3–5 sekundes turiet nospiestu pogu "OK", lai pārslēgtos uz piešķiršanas režīmu.

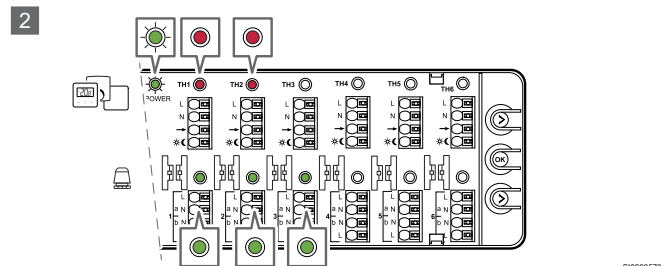

2. Barošanas gaismas diode sāk mirgot zaļā krāsā, lai parādītu pāriešanu uz piešķiršanas režīmu.
 - Piešķirtā termostata gaismas diodes deg nepārtraukti sarkanā krāsā.
 - Piešķirtā izpildmehānisma gaismas diodes deg nepārtraukti zaļā krāsā.

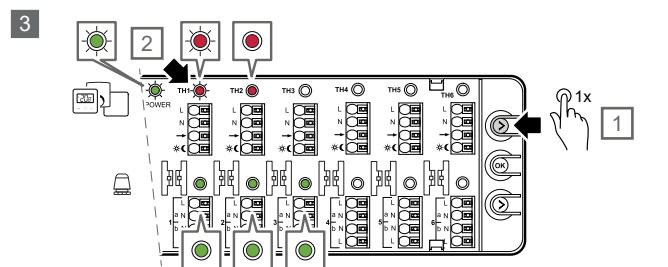

3. Vienreiz nospiediet termostata pogu (>).
 - Gaismas diode pirmajā pieejamajā termostata kanālā sāk mirgot sarkanā krāsā.
 - Lai tā vietā norādītu uz citu termostata kanālu, nospiediet termostata pogu (>) tik reižu, cik nepieciešams, lai sasniegtu vēlamo termostatu.

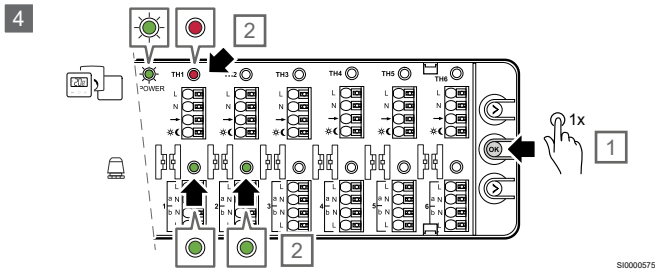

4. Vienreiz nospiediet pogu "OK", lai apstiprinātu izvēli.
 - Ir redzams tikai izvēlētais termostats ar tam piešķirtajiem izpildmehānismiem.

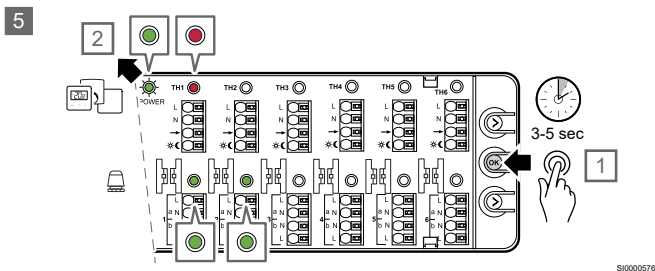

5. Nospiediet un 3–5 sekundes turiet nospiestu pogu "OK", lai pārslēgtos atpakaļ uz ekspluatācijas režīmu.

5.6 Piešķirto kanālu noņemšana

PIEZĪME!

Piešķiršanas režīms ir nepieciešams, lai noņemtu piešķirtos kanālus.

Ja piešķirums kāda iemesla dēļ ir nepareizs, to var noņemt.

Kad kontroleris ir ekspluatācijas režīmā, veiciet tālāk norādītās darbības, lai noņemtu termostata un tā izpildmehānismu piešķirumu.

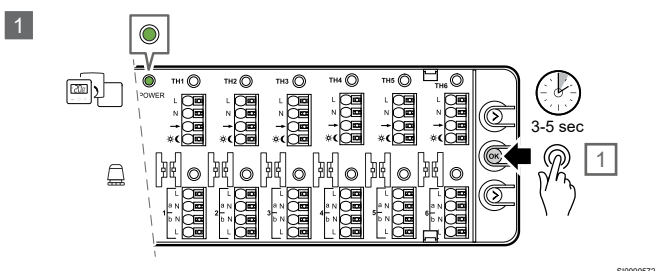

1. Nospiediet un 3–5 sekundes turiet nospiestu pogu "OK", lai pārslēgtos uz piešķiršanas režīmu.

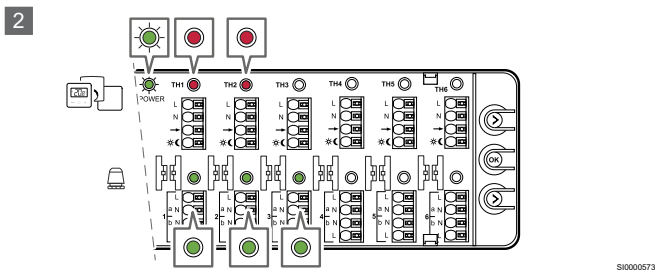

2. Barošanas gaismas diode sāk mirgot zaļā krāsā, lai parādītu pāriešanu uz piešķiršanas režīmu.
 - Piešķirtā termostata gaismas diodes deg nepārtraukti sarkanā krāsā.
 - Piešķirtā izpildmehānisma gaismas diodes deg nepārtraukti zaļā krāsā.

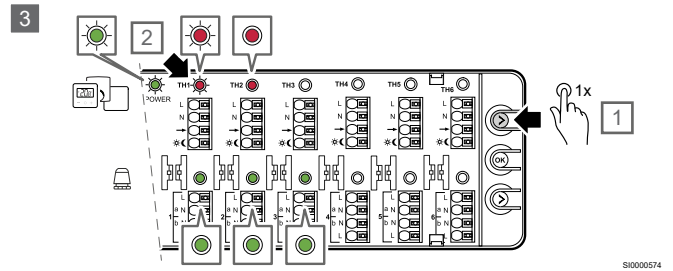

3. Vienreiz nospiediet termostata pogu (>).
 - Gaismas diode pirmajā pieejamajā termostata kanālā sāk mirgot sarkanā krāsā.
 - Lai tā vietā norādītu uz citu termostata kanālu, nospiediet termostata pogu (>) tik reižu, cik nepieciešams, lai sasniegtu vēlamo termostatu.

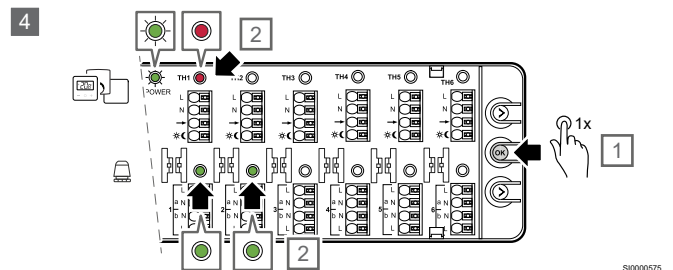

4. Vienreiz nospiediet pogu "OK", lai apstiprinātu izvēli.
 - Ir redzams tikai izvēlētais termostats ar tam piešķirtajiem izpildmehānismiem.

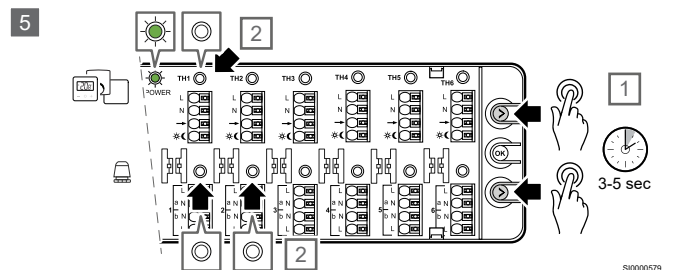

5. Ja šis piešķirums ir jānoņem, vienlaikus nospiediet termostata (>) un izpildmehānisma (>) pogas un turiet tās nospiešanas 3–5 sekundes.
 - Gaismas diodes izvēlētajā termostatā un izpildmehānismos izslēdzas.
 - Piešķirums tiek noņemts.
 - Sistēma pāriet atpakaļ uz ekspluatācijas režīmu un normālu darbību.
 - Barošanas gaismas diode mainās uz nepārtraukti degošu zaļā krāsā.
6. Ja nepieciešams, izpildiet piešķiršanas procesu, lai atkārtoti piešķirtu noņemto termostatu ar saistītajiem izpildmehānismiem.
 - Skatiet iepriekš sadaļu "Termostatu un izpildmehānismu piešķiršana".

5.7 Pārslēgšana atpakaļ uz ekspluatācijas režīmu

PIEZĪME!

Kontrollerim ir taimauta funkcija. Ja 10 minūšu laikā netiek nospiesta neviena poga, sistēma pāriet ekspluatācijas režīmā.

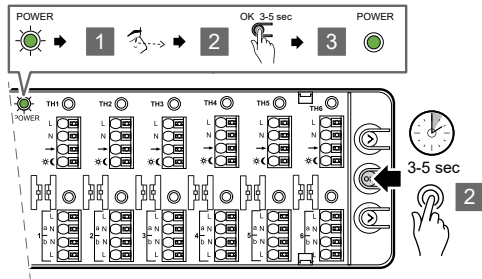

CD0000589

Lai pārslēgtos atpakaļ uz ekspluatācijas režīma no piešķiršanas režīma, izpildiet tālāk norādītās darbības.

1. Pārbaudiet, vai nav izvēlēts neviena izpildmehānisms.
2. 3–5 sekundes turiet nospiestu pogu "OK".
3. Barošanas gaismas diode mainās no mirgojoši zaļas uz nepārtraukti zaļu, lai parādītu, ka kontrolleris atkal ir ekspluatācijas režīmā.

6 Apkope

6.1 Manuāla profilaktiskā apkope



PIEZĪME!

Uponor produktu tīrīšanai izmantojiet tikai sausu, mīkstu drānu.

Neizmantojiet nekādus tīrīšanas līdzekļus.

Kontrollerim nav nepieciešama profilaktiska apkope.

6.2 Automātiska profilaktiskā apkope

Kontrolleris ir aprīkots ar automātisku vārsta darbināšanas funkciju. Šī funkcija novērš vārsta un izpildmehānismu iestrēgšanu dīkstāves dēļ. Process notiek, ja vārsts ir aizvērts 3,5 dienas. Šī procesa laikā vārsts ir atvērts 2 minūtes.

Šis vārsta process nerada pieprasījuma signālu. Procesā laikā sūknis netiek aktivizēts. Izpildmehānisma gaismas diode neieslēgsies, jo nav pieprasījuma.

6.3 Koriģējošā apkope

Kontroles ierīces atiestatīšana

Var būt nepieciešams atiestatīt kontrolleri, ja tas nedarbojas pareizi, piemēram, uzkāšanās dēļ.

- Atvienojiet kontrolleri no maiņstrāvas barošanas avota un pievienojiet to atpakaļ.
- Atvienošana no maiņstrāvas barošanas avota neietekmē kontrollerim veiktās korekcijas. Tās būs pieejamas arī pēc savienojuma atjaunošanas.

7 Traucējummeklēšana

7.1 Vispārīgi

	Brīdinājums! Vienmēr atvienojiet 230 V barošanas avotu, pirms tiek piekļūts kontrollera spaiļu iekšējiem savienojumiem.
---	---

Šajā sadaļā ir aprakstītas vispārīgas problēmas un trauksmes, kas var rasties kontrollerim X-60, kā arī norādīti iespējamie risinājumi.

Biežs cēlonis var būt nepareizi uzstādītas cauruļvadu cilpas sistēmā vai sajaukti termostati.

- Pārliedziniet, vai kontrolleris ir pievienots 230 V maiņstrāvas barošanas avotam.
- Pārliedziniet, vai visi kabeļi ir pareizi pievienoti.
- Pārliedziniet, vai termostati un izpildmehānismi ir pareizi piešķirti, skatiet nodaļu "Piešķirto kanālu pārbaude".

Apkures režīmā grīdas temperatūra ir neparasti mainīga — te augsta, te zema

- Padeves ūdens temperatūra ir pārāk augsta.
 - Pārbaudiet boileri vai šuntu.

Telpas temperatūra nesakrīt ar termostata iestatīto vērtību

- Telpas termostats ir uzstādīts tiešos saules staros vai citu karstuma avotu tuvumā.
 - Pārliedziniet, vai termostata novietojums atbilst uzstādīšanas rokasgrāmatā norādītajam.
 - Ja nepieciešams, mainiet pozīciju.
- Telpas termostats ir uzstādīts nepareizajā telpā.
 - Pārliedziniet, vai termostata pozīcija ir pareiza.
 - Pārliedziniet, vai termostata un izpildmehānisma piešķirumi ir pareizi.

Telpa ir pārāk auksta

Termostata iestatījums ir pārāk zems

- Termostata iestatījums ir pārāk zems.
 - Izmainiet iestatīto temperatūru.

Izpildmehānismā nevar redzēt baltu indikatoru

- Izpildmehānisms neatveras.
 - Nomainiet izpildmehānismu.
 - Runājiet ar uzstādītāju.

Telpa ir pārāk silta

Saistītā cilpa ir silta arī pēc ilga laika bez apkures nepieciešamības

- Izpildmehānisms neaizveras.
 - Runājiet ar uzstādītāju.
 - Pārbaudiet, vai izpildmehānisms ir pareizi uzstādīts.
 - Nomainiet izpildmehānismu.

Telpa ir pārāk silta arī pēc ilga laika bez apkures nepieciešamības

- Pārliedziniet, ka telpu nesilda kāds cits avots, piemēram, saules gaisma, kamīns vai krāsns.

Grīda ir auksta

Telpas temperatūra ir apmierinoša, bet grīda ir auksta

- No izstarojošās apkures sistēmas nav apkures pieprasījuma signāla.
- Telpu nesilda kāds cits avots, piemēram, saules gaisma, kamīns vai krāsns.

7.2 Traucējummeklēšana pēc uzstādīšanas

Sistēma nesāk darboties

Barošanas gaismas diode kontrollerī nedeg

- Kontrollerim netiek piegādāta 230 V maiņstrāva.
 1. Pārliedziniet, vai kontrolleris ir pievienots maiņstrāvas barošanas avotam.
 2. Atvienojiet strāvas kontaktdakšu.
 3. Pārliedziniet, vai vadi 230 V nodalījumā ir pareizi pievienoti.
 4. Pārbaudiet, vai sienas kontaktlīzdā ir 230 V maiņstrāva.

Sienas kontaktlīzdā ir 230 V maiņstrāva

- Kontrolleris drošinātājs ir izdedzis, vai strāvas vads ir bojāts.
 - Nomainiet drošinātāju un/vai strāvas vadu un kontaktdakšu.

Izpildmehānisms ir atvērts, bet nav plūsmas

- Sūkņi nedarbojas.
 - Pārliedziniet, vai sūkņi nav iestrēdzis.
 - Pārliedziniet, vai strāvas padeves spriegums ir pareizs.
- Notiek vārsta darbība.
 - Izpildmehānisma gaismas diode ir izslēgta, jo nav pieprasījuma signāla.
 - Process var notikt ik pēc 3,5 dienām un darbojas 2 minūtes.
- Ir pieprasījuma signāls, un gaismas diode deg sarkanā krāsā, bet sūkņa aizkave palaišanas brīdī (2 minūtes) nav pabeigta.
- Izpildmehānismam var būt defekts.
 - Ja neviens no iepriekš minētajiem risinājumiem nenovērš problēmu un tā turpinās, nomainiet izpildmehānismu vai sazinieties ar uzstādītāju.

Izpildmehānisms ir atvērts, bet nav pieprasījuma signāla

- Notiek vārsta darbība.

- Izpildmehānisma gaismas diode ir izslēgta, jo nav pieprasījuma signāla.
- Process var notikt ik pēc 3,5 dienām un darbojas 2 minūtes.
- Automātiskas balansēšanas slēdzis ir ieslēgts.
 - Laika ierobežojuma apiešanas funkcijas rezultātā atlikušais atvērtais izpildmehānisms paliek atvērts, līdz rodas pieprasījums citā telpā, vai ne ilgāk kā 30 minūtes.
 - Visi izpildmehānismi ir aizvērti, lai novērstu papildu boilerā un sūkņa iedarbināšanu automātiskas balansēšanas algoritma darbības dēļ.

Izpildmehānisms ir aizvērts, bet nav pieprasījuma signāla

- Automātiska balansa slēdzis ir ieslēgts, un automātiskas balansēšanas algoritms šim izpildmehānismam darbojas izslēgtā ciklā.
 - Ja pieprasījuma signāls turpinās, izpildmehānismam jāatveras mazāk nekā 30 minūšu laikā.
 - Ja nepieciešams, sazinieties ar uzstādītāju. Izpildmehānismam var būt defekts.

8 Tehniskie dati

8.1 Tehniskās specifikācijas

Apraksts	Vērtība
Izstrādājuma nosaukumi	Uponor Base kontrolera H sūkņis X-60 6x 230V
Izmēri	265 x 90 x 56 mm
Svars	590 g
Kontroles mērķis	Automātiskā vadība
Kontroles konstrukcija	Elektroniskā neatkarīgi uzstādītā kontrolierīce
Atvienošanas metode	Tips X
Darbības veids	1C tips (mikropārtraukums)
Aizsardzības pakāpe	IP20, II klase (IP: izstrādājuma aktīvo daļu nepieejamības pakāpe un ūdens kvalitāte)
Maksimālais telpas relatīvais mitrums (RH)	85 % 20 °C temperatūrā
Marķējums	CE, UKCA
ERP	I
Zema sprieguma testi	EN 60730-1* un EN 60730-2-9**
Elektromagnētiskās savietojamības prasību (EMS) testi	EN 60730-1
Energoapgāde	230 V maiņstr. + 10/- 15 %, 50 Hz vai 60 Hz
Iekšējais drošinātājs (vārsta aizsardzība)	T5 6,3 A
Nominālais impulsspriegums	2,5 kV, OVC II
Kontroles piesārņojuma pakāpe	2
Programmatūras klase	A
Darba temperatūra	-10 °C ... +45 °C
Uzglabāšanas temperatūra	-20 °C ... +60 °C
Temperatūra bumbas spiediena testam	100 °C
Uztveršanas elementa pagarinājums	Temperatūra
Regulēšanas cikla laiks slodzes komandai	2 min / 10 min / skatīt parametrus
Ārējā slodze uz vārsta izejas	230 V / 75 W max uz izeju - vārsti
Nepieciešamā ārējā drošinātāja aizsardzība uz iekārtas	5 A drošinātājs uz abām releja izejām
Maksimālais patēriņš	Bez slodzes 3 W
Dienas/nakts slēdža ieeja	Tikai sauss kontakts
Vārstu izejas	230 V
Sūkņa releja izeja	5 A / 230 V max – tikai rezistīvi
Savienojuma spaiļi	No 0,13 mm līdz 1,5 mm ²
Strāvas vads (nav iekļauts)	Ø min. 6,5 ... maks. 8,0 mm
Komandu interfeiss	Tastatūra, 3 taustiņi

*) EN 60730-1 Mājsaimniecībai un līdzīgiem mērķiem paredzētas automātiskās vadības elektroierīces — 1. daļa: Vispārējās prasības

**) EN 60730-2-9 Mājsaimniecībai un līdzīgiem mērķiem paredzētas automātiskās vadības elektroierīces — 2-9. daļa: Īpašas prasības uz temperatūru reaģējošajiem regulatoriem

Normatīvā atbilstība

Uponor Base kontroleri ar vadu atbilst tālāk norādītajām direktīvām.

- CE
- UKCA

ES/AK Atbilstības deklarācija

Ar šo uzņēmums Uponor paziņo, ka Uponor Base kontroleri ar vadu atbilst attiecīgajiem Kopienas saskaņošanas tiesību aktiem.¹⁾



Pilns ES/AK atbilstības deklarācijas teksts ir pieejams tālāk norādītajā interneta adresē:

<https://www.uponor.com/doc/1138349>

1) *Norādītās sertifikācijas un atbilstības zīmes skatiet uz saistītā Uponor produkta.*

Papildinformācija par produktu un tā norādījumi tiek piegādāti kopā ar Uponor produktu. Tie ir pieejami mājas lapā www.uponor.com/services/download-centre un valsts Uponor mājas lapā vietējā valodā.



8.2 Izmēri

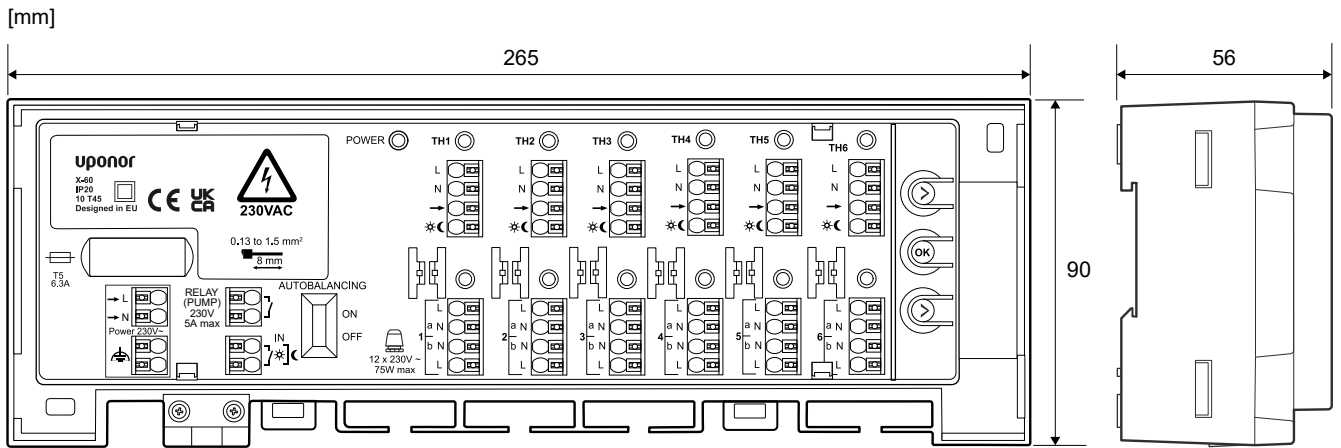

ZD0000086

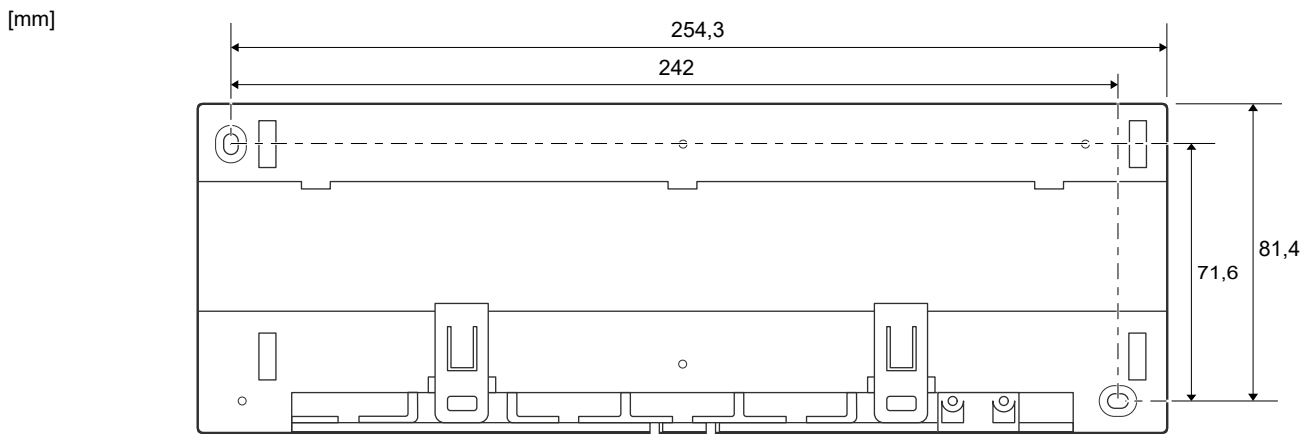

CD0000064

8.3 Vadojuma shēma

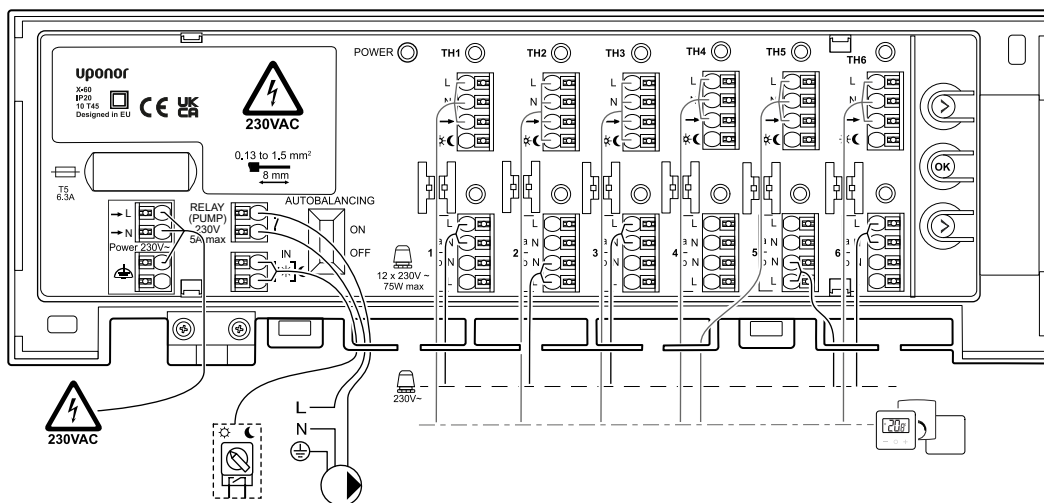

WD0000056

uponor

SIA Uponor Latvia

Ganību dambis 7a
1045 Rīga

1140324 v2_10_2023_LV
Production: Uponor/ELO

Uponor patur tiesības bez iepriekšēja brīdinājuma mainīt produktu portfolio un saistīto dokumentāciju saskaņā ar pastāvīgo uzlabojumu un attīstības politiku.



www.uponor.com/lv-lv